

取扱説明書

HITACHI

日立カラービデオプリンタ

VY-170

VY-300

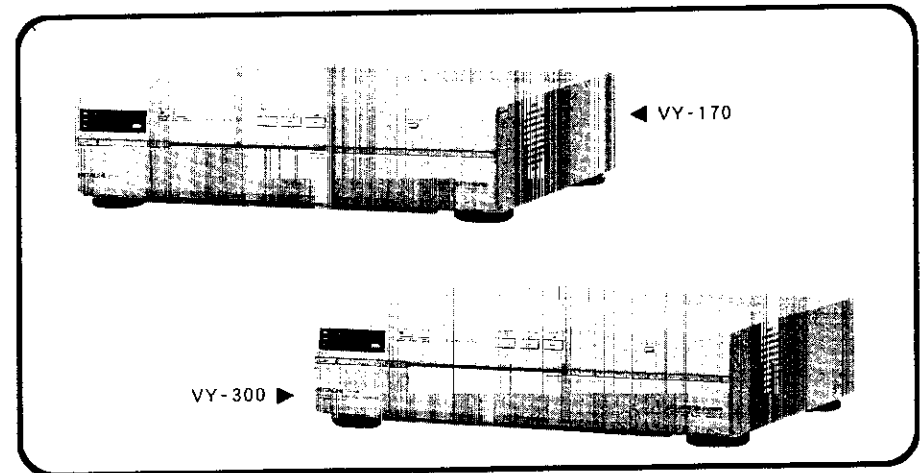

メモ	
購入店名:	後日のために記入しておいてください。サービスを依頼されるときお役にたちます。
電話(- -)	購入年月日: 年 月 日

ご使用方法のご相談は、お買い求めの販売店が承っておりますが、販売店と連絡が取れないなどお困りの場合は、下記へお気軽にお問い合わせください。

★日立エコークラシのダイヤル — 家電品のお買物相談は —
0120-312111
(フリーダイヤル・無料 年中無休 9～20時 東京で受話)

株式会社 日立家電

株式会社 日立製作所

〒105 東京都港区西新橋2丁目15番12号
電話 (03) 3502-2111

このたびは、日立カラービデオプリンタをお求めいただきありがとうございました。この取扱説明書をよくお読みいただき、正しくご使用ください。なお、お読みになった後は、保証書、ご相談窓口一覧表とともに大切に保存してください。

製造番号は品質管理上重要なものです。お買い上げの際には、製品本体の製造番号と保証書の番号が一致しているかご確認ください。

目次

- ・特長 4
- ・お使になる前に 5
- ・取扱説明書の見かた 5
- ・安全にお使いいただくために 6

準備

各部の名まえ 8	プリントペーパーの入れかた 14
接続のしかた① 10	プリントカートリッジの入れかた 15
接続のしかた② 12	プリントする前の準備 16
ビデオプリントキットについて 13	プリントする前の確認 17

基本操作

プリントするには 20	メモリー選択について 22
-------------------	---------------------

応用操作

機能一覧 24
機能設定の基本操作 25
プリントモード <input type="text"/>
・連続プリント 26
・ミラー反転プリント 26
・ネガ/ポジ反転プリント 27
・ガンマ特性切換え 27
・ワンタッチプリント 28
・高濃度プリント 28
・画素密度の設定 29
マルチモード <input type="text"/>
・ひとコマメモリー 30
・ストロボメモリー 31
・ <small>ピクチャー イン ピクチャー</small> P in P メモリー 32
・同一マルチ画プリント 33
・2倍ズームプリント 34

プリントエリア

- ・プリントエリアの設定 35

オプション

- ・オートパワーオン 36
- ・フレームカラー 36
- ・マルチエリアの切換え 37
- ・スイッチセレクト 37
- ・メモリーオートチェンジ 38
- ・ブザーON/OFF 38

クリア

- ・メモリークリア 39
- ・バックアップクリア 39

コメント

- ・コメント機能 40

インターフェイスイニシャル

- ・ポーレートの設定 41
- ・プリンタエラー出力 41

その他の機能

ワンタッチプリントと メモリーオートチェンジの組合わせ 44	プリント画像の調節 46
ワイヤードリモコンの使いかた 44	PARALLEL I/F 端子と RS-232C I/F 端子について 47
オートパワーオフ 45	フロントコントロール 47
ブザー音について 45	ピン端子の配線 48
白黒プリント 45	

ご参考

このようにしてお使いください 50	索引 55
故障かな?と思ったら 51	仕様 56
紙づまりしたとき 52	操作早見表 57
アフターサービスと保証 54	

特長

本機はコンポジットビデオ信号やセパレートY/C信号、RGBアナログ信号を出力する外部映像機器から、それらの映像信号を静止画でメモリーに記憶し、専用のペーパーとインク紙を使ってプリントするフルカラーのビデオプリンタです。

高速プリント

新開発の中間制御回路、ダブル熱履歴制御方式と高速メカニズムの採用により、1枚あたり約58秒の高速プリントを実現しました。

高画質フレームメモリー内蔵

RGB各色8ビットのフレームメモリーを内蔵。プリント画素数496×766MAXの、鮮やかで高画質な映像の記録を可能にしました。VY-170はフレーム画で1画面、フィールド画で2画面、VY-300はフレーム画で4画面、フィールド画で8画面の映像を記録できます。

高画質256階調制御

RGB8ビットメモリーのデータをアナログ信号に変換することなく直接256階調制御するダイレクト階調制御により、鮮明な高画質を再現。また、イエロー・マゼンタ・シアンの色間での熱履歴制御のほか、1色プリント中にも熱履歴制御を行うダブル熱履歴制御方式採用により、色相ズレの少ない安定したプリント画が得られます。

各種入力対応

映像入力として、テレビ放送などに用いるNTSCコンポジットビデオ信号に対応するビデオ入力端子、S入力端子のほか、BNC RGB入力端子も装備。ビデオ映像機器をはじめ、医療用機器、工業計測機器など、さまざまな映像機器からプリント可能な汎用性を備えています。

I/F (VY-300のみ)

VY-300には、デジタル映像データを入力できるセントロニクス®準拠のパラレルデータI/Fと、パソコンでプリンタをコントロールできるRS-232C準拠のI/Fを備えています。

デュアルガンマ制御

テレビ、VTR、ビデオカメラからの映像を高コントラストで、キレイく仕上げるビデオガンマと、コンピュータ画像や医療用機器などからの画像を忠実に再現するリニアガンマとを選択可能。用途に合せたガンマで、より忠実度の高い色を再現します。

プリントエリアのトリミング

メモリーした画像の必要な部分だけをトリミングしてプリントすることができます。上下左右をカットして、任意にエリアが設定できますので、映像信号の入っていない部分（ブランキング）を消したり、必要な部分だけをプリントすることが可能です。

マルチスクリーンプリント

メモリーした1つの画面の映像を、1枚の記録紙上に2/4/16/25分割でプリントする同一マルチ画面プリント、連続した映像を4/16/25分割でプリントするストロボプリントができます。

コメント機能 (VY-300のみ)

記録した画像に関するコメントを英数字32文字以内でプリント可能。データファイルなどの記録に便利です。

特に注意していただきたいこと

あなたが製作・撮影した映像以外からのビデオプリントは個人として楽しむなどの場合は、著作権法上、権利者に無断で使用できません。

お使いになる前に

付属品が揃っているかご確認ください。

ビデオプリントキット……1箱
カラープリント用

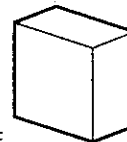

プリントペーパー30枚と
プリントカートリッジ1個
(30枚用)

USピンコード……1本

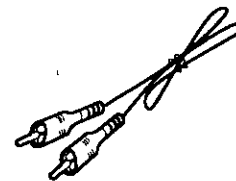

BNC変換プラグ……2個

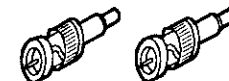

取扱説明書の見かた

この取扱説明書は次のように構成されています。

準備

各部の名まえや接続する外部機器について説明しています。

基本操作

基本となるプリントのしかたとメモリーについて説明しています。

応用操作

いろいろなプリント画を作るための設定方法や、メモリーのしかたについて説明しています。

その他の機能

ワイヤードリモコン（別売品）の使いかたや、プリント画像の調節方法について説明しています。

ご参考

紙づまりしたときの処置のしかたや、アフターサービスなどについて説明しています。

・記号などについて

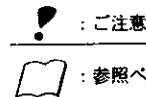





●：知っていると便利な操作や解説

VY-300のみ：

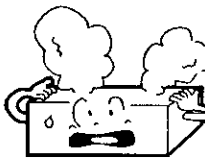
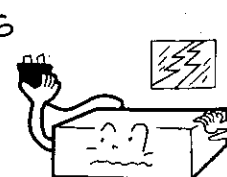

VY-170とVY-300を併せて説明しております。本文中、VY-170にはない機能を説明するときは表示しております。

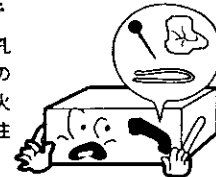
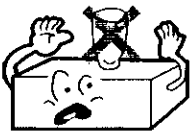
イラストについて記載されている後面のイラストはVY-300です。

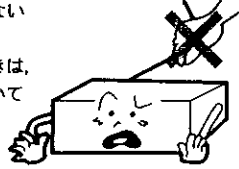
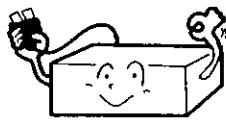
安全にお使いいただくために

<p>異常なときは 煙が出ている、変な音やにおいがするときは、すぐに電源プラグをコンセントから抜いて、販売店にご連絡ください。</p> 	<p>雷が鳴り出したら すぐに電源プラグをコンセントから抜いてください。</p> 
<p>カートリッジ収納部にご注意 カートリッジ収納部は高温になることがありますので、手を入れないようご注意ください。</p> 	<p>異物はいれしないで カートリッジ収納部や通風孔などに金属や燃えやすいものが入ると危険です。感電や火災の原因になりますのでご注意ください。</p> 
<p>水は禁物です ビデオプリンタの上に水の入った容器を置かないでください。万一、水などが中に入ったときはすぐに電源プラグをコンセントから抜いて販売店にご連絡ください。</p> 	<p>カバーはあけないで ビデオプリンタの内部には電圧の高い危険部分もあります。感電や故障の原因になりますので、絶対にあけないでください。</p> 
<p>電源コードは大切に 電源コードに傷をつけないようご注意ください。コンセントから抜くときは、必ずプラグを持って抜いてください。</p> 	<p>長期間ご使用にならないときは 安全のため、必ず電源プラグを抜いてください。</p> 

ビデオプリンタの置き場所にもご注意ください

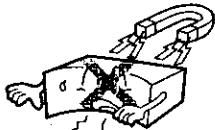
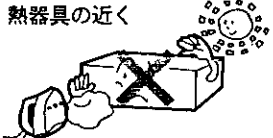
<p>風通しの悪い所 (通風孔をふさがないでください。)</p> 	<p>不安定な所</p> 	<p>油煙や湯気が当たる所やホコリの多いところ</p> 
<p>磁気を発生する機器の近く</p> 	<p>直射日光が当たる所や熱器具の近く</p> 	<p>ラジオの近く ビデオプリンタの近くでラジオなどを使用すると、ラジオ放送に「ブー」というハム音が出ることがあります。ビデオプリンタから離してご使用ください。</p>

準備

ここでは各部の名まえや接続のしかた、ペーパーとプリントカートリッジの入れかたなどについて説明しています。

各部の名まえ	8
接続のしかた①	10
接続のしかた②	12
ビデオプリントキットについて	13
プリントペーパーの入れかた	14
プリントカートリッジの入れかた	15
プリントする前の準備	16
プリントする前の確認	17

前面

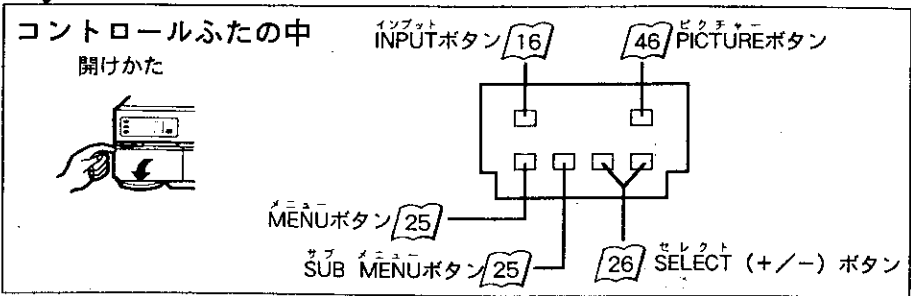
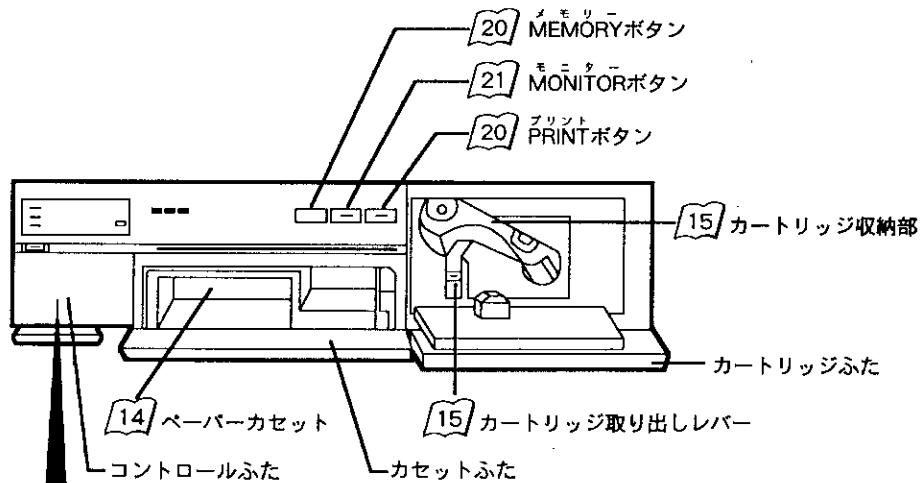
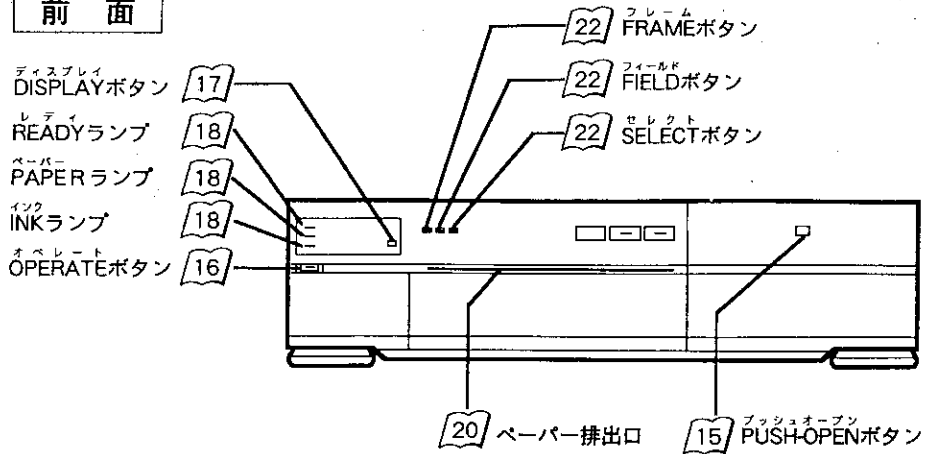

後面

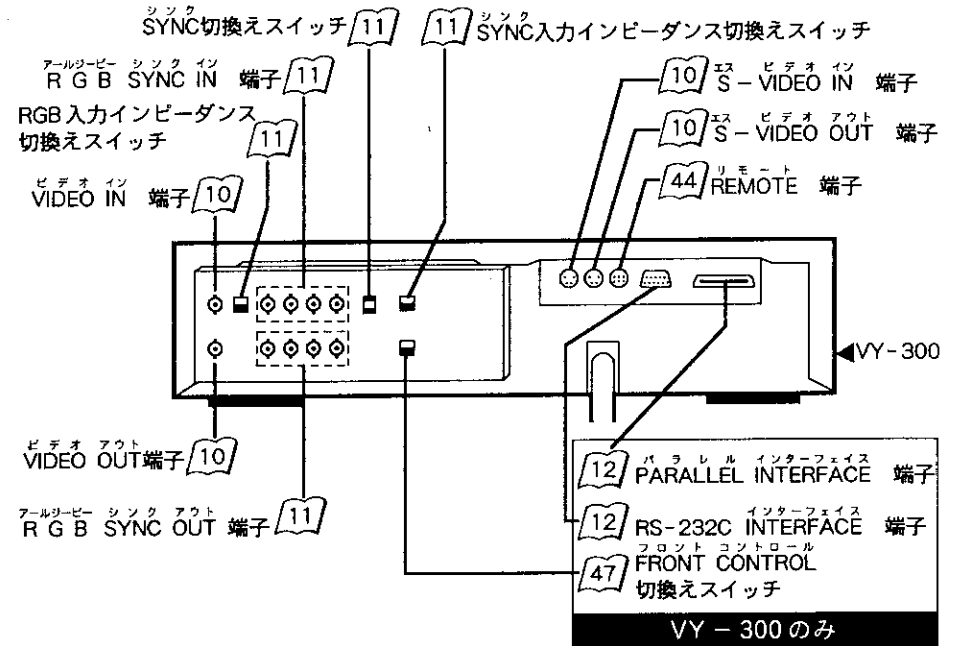

リモコン

VY-RM170
(別売品)

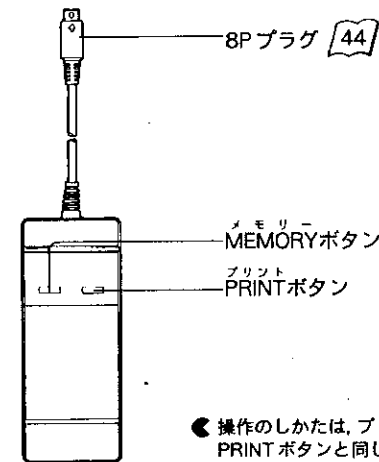

● 操作のしかたは、プリンタ前面のMEMORY、PRINTボタンと同じです。

本機は次の信号方式の映像機器と接続できます。

1. NTSCコンポジットビデオ信号
2. セパレートY/C信号
3. RGB信号 (アナログ)

⚠ 安全のため、接続するときは必ず電源を切ってから行ってください。

1. NTSCコンポジットビデオ信号

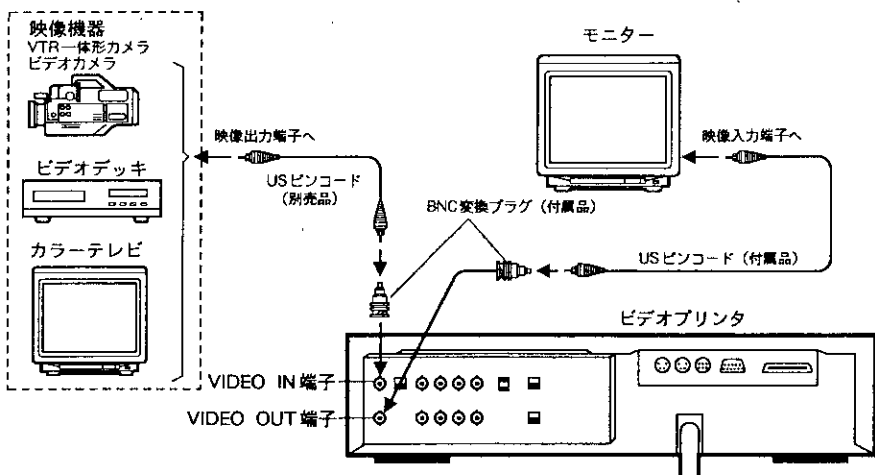

2. セパレートY/C信号

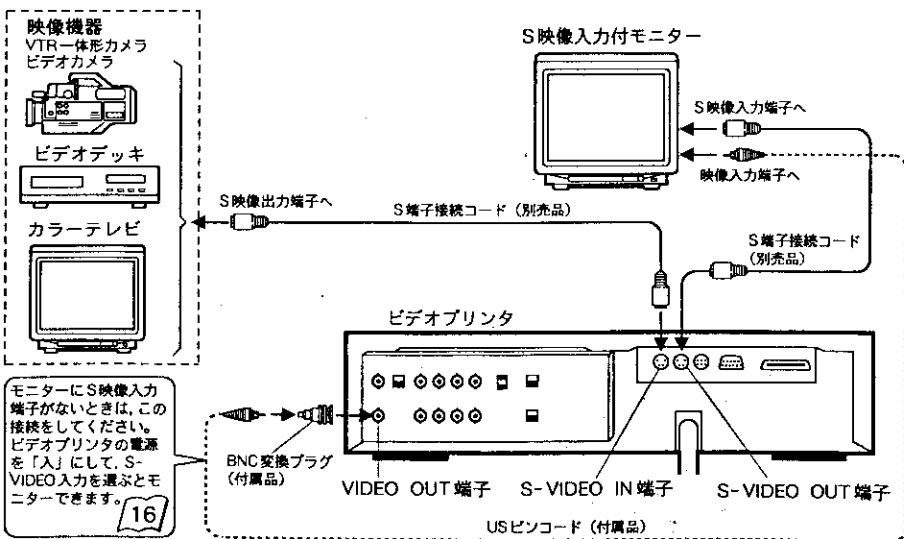

3. RGB信号 (アナログ)

RGB出力対応のビデオ機器

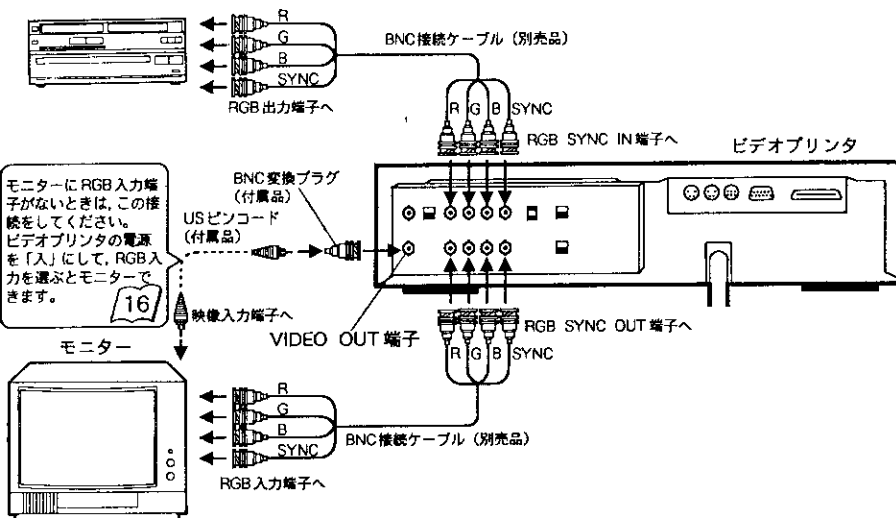

RGB入力信号仕様

R G B 入力: 0.7Vp-p 75 Ω 正極性
C.Sync 入力: 0.3~4Vp-p 75 Ω 正/負極性
 $f_H = 15.75\text{kHz}$, $f_V = 60\text{Hz}$

アナログRGB出力対応の映像機器を接続する際には、その映像機器が本機の入力信号仕様に適合しているか確認の上で行ってください。仕様を満たしていない映像機器が接続された場合、正しいプリントができません。

スイッチの選択

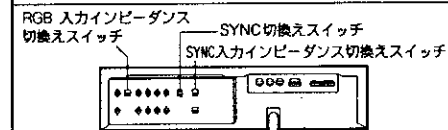

- RGB入力インピーダンス切換えスイッチ (75 Ω/Hi)
RGB入力端子の入力インピーダンスを切換えます。
75 Ω…入力インピーダンスが75 Ωになります。
Hi…入力インピーダンスがHiインピーダンスになります。
入力インピーダンスが75 Ωの他の入力機器とブリッジ接続する場合は「Hi」にしてください。
- SYNC切換えスイッチ (⌋ NEGA/GRN/⌋ POS)
入力するSYNC信号の極性に合わせて切換えます。
⌋ NEGA…SYNC信号が負極性のとき。
GRN…G信号にSYNC信号が重ねられているとき。
⌋ POS…SYNC信号が正極性のとき。
- SYNC入力インピーダンス切換えスイッチ (75 Ω/Hi)
SYNC入力端子の入力インピーダンスを切換えます。
75 Ω…入力インピーダンスが75 Ωになります。
Hi…入力インピーダンスがHiインピーダンスになります。
入力インピーダンスが75 Ωの他の入力機器とブリッジ接続する場合は「Hi」にしてください。

ビデオプリンタのRGB SYNC OUT端子は、入力のブリッジ出力端子ではありませんので、モニターを接続する場合はモニター側の入力インピーダンスを75 Ωにする必要があります。

本機は次のインターフェイスにより、パーソナルコンピュータと接続できます。

1. パラレルデータインターフェイス
2. RS-232Cインターフェイス

安全のため、接続するときは必ず電源を切ってから行ってください。

1. パラレルデータインターフェイス

セントロニクス®準拠のパラレルデータインターフェイスに接続できます。

パーソナルコンピュータ

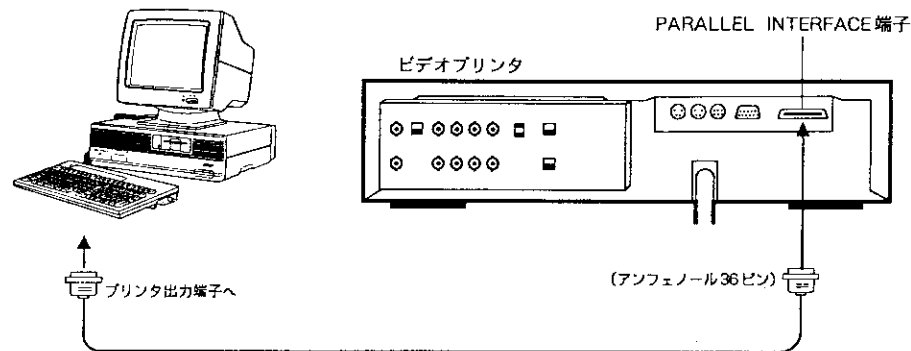

2. RS-232Cインターフェイス

パーソナルコンピュータ

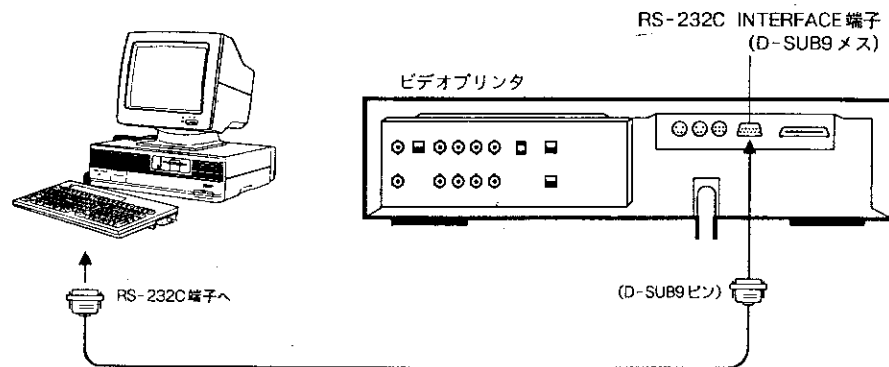

◀ パラレルデータおよびRS-232Cのインターフェイスをお使いになるときは、別冊のインターフェイスマニュアルをご覧ください。

プリントするにはビデオプリントキットが必要です。ビデオプリントキットは、プリントペーパー（記録紙）とプリントカートリッジ（インク紙）がワンセットになっています。

本機には、次のビデオプリントキット（別売品）を使用してください。

ご注文は→ ビデオプリンタをお買い求めの販売店にお申し付けください。

※価格には消費税は含まれておりません。（価格は平成4年7月現在）

ビデオプリントキット

カラープリント用
VY-SS50

- 標準価格 3,500円 [税別]
・プリントペーパー50枚とプリントカートリッジ1個（50枚分）。
・ペーパーサイズ：100mm × 140mm



カラープリント用
VY-SS30

- 標準価格 2,400円 [税別]
・プリントペーパー30枚とプリントカートリッジ1個（30枚分）。
・ペーパーサイズ：100mm × 140mm



モノクロプリント用
VY-SS50M

- 標準価格 3,500円 [税別]
・モノクロタイプのプリントペーパー50枚と、プリントカートリッジ1個（50枚分）。
・ペーパーサイズ：100mm × 140mm



はがき用
VY-SP30

- 標準価格 2,700円 [税別]
・はがき用のプリントペーパー30枚と、プリントカートリッジ1個（30枚分）。
・ペーパーサイズ：100mm × 140mm



シール用
VY-SC30W

- 標準価格 3,000円 [税別]
・シールタイプのプリントペーパー30枚と、プリントカートリッジ1個（30枚分）。
・ペーパーサイズ：100mm × 140mm



布転写用
VY-SN30

- 標準価格 4,000円 [税別]
・布転写用のプリントペーパー30枚と、プリントカートリッジ1個（30枚分）。
・ペーパーサイズ：100mm × 140mm



▶ プリペイドカードには貼り付けないでください。

▶ プリントした絵を、アイロンを使って布へ転写できます。布転写するときは、ミラー反転プリント [29] に設定してプリントしてください。

ビデオプリントキットのプリントペーパーを、次のように入れてください。

1. カセットふたを開ける
・PULL-OPENの部分を引きと開きます。

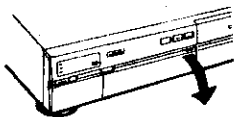

2. ペーパーカセットを引き出す

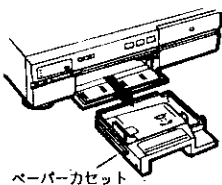

3. プリントペーパーを入れる
・ペーパーをよくほぐしてください。
・マークのある面を上にして入れてください。
・カラープリント用のペーパーなら、50枚まで入れることができます。

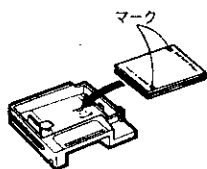

4. ペーパーカセットを戻す
・奥までしっかり入れてください。

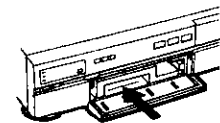

5. カセットふたを閉じる。

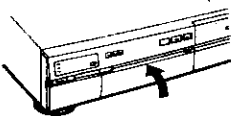

保存上のご注意

- ・温度や湿度の高いところ、直射日光が当たる場所での保存は避けてください。
- ・プリント面とプリント面を重ね合わせて保存しないでください。

ビデオプリントキット使用上のご注意

- ・当社が別売品としているもの以外は使用しないでください。
- ・プリントペーパーとプリントカートリッジは同じ種類のものを本機に装着してください。違う種類を組み合わせると、紙づまりやプリント不良の原因になります。

取扱い上のご注意

- ・プリントペーパーを折ったり、曲げたりして使わないでください。故障の原因になります。
- ・濡れたペーパーは絶対に使用しないでください。
- ・プリンタを移動したり、輸送するときは、ペーパーをペーパーカセットから全て取り出してください。

- ▶ プリント中にはペーパーカセットを引き出さないでください。

- ▶ プリント面（マークのない面）に触れないでください。指紋やホコリなどが付着すると、きれいにプリントできない場合があります。

- ▶ 種類の違うプリントペーパーをいっしょに入れしないでください。また、補充するときは入れすぎないようにご注意ください。紙づまりの原因になります。

ビデオプリントキットのプリントカートリッジを、次のように入れてください。

1. PUSH-OPEN ボタンを押す
・カートリッジふたが開きます。

PUSH-OPENボタン

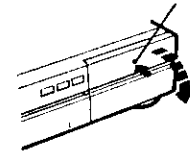

- ▶ プリント中にはカートリッジふたを開けないでください。

2. インク紙のたるみを取る

インク紙

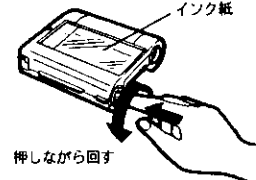

押しながら回す

3. プリントカートリッジを入れる

- ・奥までしっかり入れてください。
- ・サーマルヘッドを守るヘッドプロテクタ（スチロール製）または、使用済みのカートリッジがあるときは取り出してください。

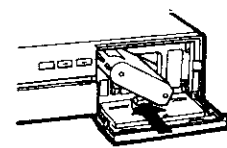

4. カートリッジふたを閉じる

- ・PUSH-OPENボタンは押さなくて、ふたの部分โดยตรง押して閉じます。

押さない

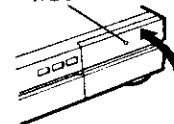

- ・使用済みのプリントカートリッジは……

くり返し使えませんので、新しいプリントカートリッジに交換してください。

保存上のご注意

- ・温度や湿度の高いところ、直射日光が当たる場所での保存は避けてください。
- ・使用途中で長期間保存する場合は、プリントカートリッジの入っていた袋に入れて保存してください。

取扱い上のご注意

- ・ヘッドプロテクタ（スチロール製）は捨てずに保管しておき、プリンタを輸送するときなど、ヘッドを保護するため、カートリッジ収納部に入れてください。

ビデオプリントキット使用上のご注意

- ・当社が別売品としているもの以外は使用しないでください。
- ・プリントペーパーとプリントカートリッジは同じ種類のものを本機に装着してください。違う種類を組み合わせると、紙づまりやプリント不良の原因になります。

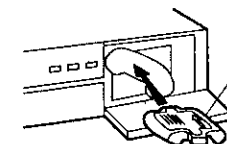

ヘッドプロテクタを矢印の方向に入れる

プリントする前に次の操作をしてください。

- OPERATE ボタンを押して、電源を「入」にする。
・接続機器の電源も入れてください。
- モニターを「ビデオ」または「外部入力」モードにする。
- INPUT ボタンを押して、入力を選択する。
・RGB信号を入力するときは、後面のスイッチも選択が必要です。 11
- 接続機器を操作して、モニターに映像を出す。
・接続機器の説明書もご覧ください。

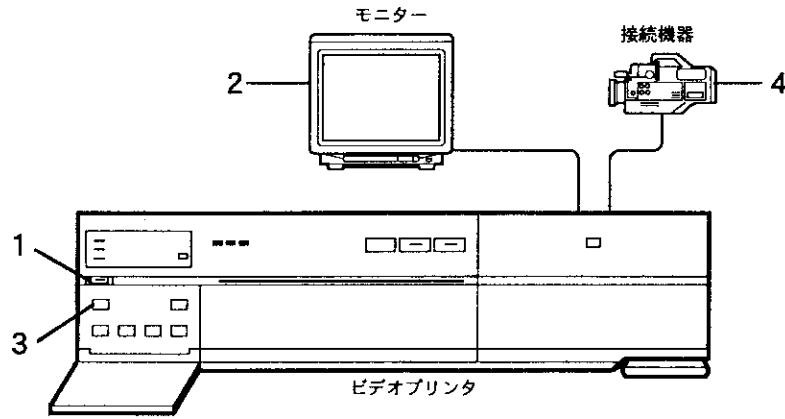

OPERATE ボタンについて

プリンタの電源コードがACコンセントに接続されているときに、READY (緑)、PAPER (赤)、INK (赤) の3つのランプが点灯していれば電源は「切」の状態です。

OPERATE ボタンを押して「入」にするとボタン上のランプ (緑) が点灯します。

・電源を入れた直後の数秒間は、READY ランプ (緑) は点滅します。しばらくお待ちください。

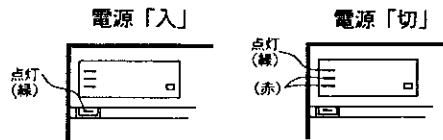

INPUT ボタンについて

入力を選択するボタンです。押すたびに入力は次のように切り替わります。

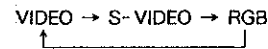

モニターに文字を表示させていない状態でINPUT ボタンを押すと、現在選んでいる入力を表示します。



・映像は常に出ていますが、文字を表示させると画面はやや暗くなります。(プリント画には、影響ありません。)

前ページの準備をしたあと、プリンタの状態 (設定条件と本体のランプ) を確認します。

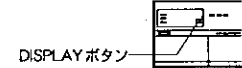

設定条件の確認

DISPLAY ボタンを押すと、状態表示画面がモニターに表示されます。再び押すと消えます。

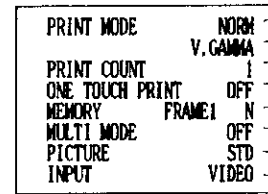

- ① PRINT MODE NORM
- ② ガンマ特性 V. GAMMA
- ③ PRINT COUNT 1
- ④ ONE TOUCH PRINT OFF
- ⑤ MEMORY FRAME1 N*
- ⑥ MULTI MODE OFF
- ⑦ PICTURE STD
- ⑧ INPUT 選択した入力を表示

上記は VY-300 の工場出荷時のものです。

次のようになっているかご確認ください。
・設定条件が変わると、この表示も変わります。
違っているときは、各項目の説明をご参照ください。

※ VY-170 は FRAME と表示されます。

各項目の説明

① PRINT MODE (プリントモード)

- NORM : ノーマルプリントモードです。モニターに映る映像どおりにプリントします。
- MIRR : ミラー反転プリントモードです。鏡に映したように、左右を反転してプリントします。
- NEGA : ネガプリントモードです。
- MIRR NEGA : ミラー反転ネガプリントモードです。

② ガンマ特性

- V. GAMMA : ビデオガンマです。コントラストをやや強調してあり、メリハリのあるプリント画が得られます。
- L. GAMMA : リニアガンマです。入力された濃淡の情報を忠実にプリントします。

③ PRINT CONT (プリントカウント)

プリントする枚数を表示します。

④ ONE TOUCH PRINT (ワンタッチプリント)

- ON : MEMORY ボタンを押すと、メモリーに映像を記憶すると同時にプリントを開始します。
- OFF : MEMORY ボタンを押すと映像をメモリーに記憶するだけで、プリントはしません。

⑤ MEMORY (メモリー)

- 選んでいるメモリーを表示します。
- FRAME 1, 2, ... 4
- FIELD 1A, 1B, 2A, 2B, ... 4B
- N : メモリーオートチェンジがOFFになっています。
- A : メモリーオートチェンジがONになっています。
- FRAME FIELD A, B

⑥ MULTI MODE (マルチモード)

- O F F : マルチモードではありません。
- O N E P I X : 指定した画面の数 (4, 16, 25画面のうちいずれか) に、全く違った映像をメモリーします。
- C O N T : 動きのある映像を、指定した間隔 (1/2, 1/4, 1/15, 1/30秒のうちいずれか) でメモリーします。
- P i n P : 大きな画面の中に子画面を入れてメモリーします。
- R E P E A T : ひとつの映像を、指定した画面の数 (4, 16, 25画面のうちいずれか) に増やしてプリントします。
- 2 x Z O O M : 記憶した映像の一部分を、2倍に拡大してプリントします。

⑦ PICTURE (ピクチャー)

- STD : 適正な画質でメモリーに記憶できます。
- A D J : 調整した画質でメモリーに記憶します。

⑧ INPUT (インプット)

- VIDEO : VIDEO IN 端子の映像をメモリーに記憶します。
- S : S-VIDEO IN 端子の映像をメモリーに記憶します。
- RGB : RGB SYNC IN 端子の映像をメモリーに記憶します。

VY-300のみ

38

VY-170のみ

本体ランプの確認

次の①～⑥のランプの点・消灯をご確認ください。

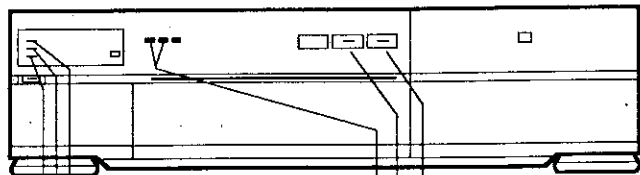

- ① READY ランプ ……点灯していますか?
- ② PAPER ランプ ……消えていますか?
- ③ INK ランプ ……消えていますか?
- ④ PRINT ボタンのランプ ……消えていますか?
- ⑤ MONITOR ボタンのランプ ……消えていますか?
- ⑥ FRAME・FIELD ボタンのランプ ……どちらが点灯していますか?

各ランプの説明

① READY ランプ

点灯：プリントする準備ができています。
 消灯：プリント中です。
 点滅：プリントする準備をしています。しばらくお待ちください。

② PAPER ランプ

PRINTボタンを押したあと、次のときは点滅します。
 ・プリントペーパーが入っていない。または、なくなったとき。
 ・ペーパーの裏表が逆のとき。
 ・指定以外のペーパーが入っているとき。
 ・ペーパーに折れや曲がりがあるとき。

③ INK ランプ

次のとき点滅します。
 ・プリントカートリッジが入っていないとき。
 ・プリントカートリッジのインク紙がなくなったとき。
 ・インク紙が破れていたり、切れているとき。
 ・カートリッジふたが開いているとき。

④ PRINT ボタンのランプ

プリント中は点灯します。それ以外は消えています。

⑤ MONITOR ボタンのランプ

点灯：プリントされる映像がモニターに映ります。この映像はメモリー画といい、静止画像です。
 消灯：接続機器からの映像がモニターに映ります。このときの映像はソース画といいます。

⑥ FRAME・FIELD ボタンのランプ

どちらかのランプが点灯します。
 点灯している方のメモリーモードを選んでください。

①READY, ②PAPER, ③INK ランプの3つが同時に点滅しているときは **52**

基本操作

実際にプリントしてみましょう。
 ここでの操作が、基本的な使いかたになります。

プリントするには
 メモリー選択について

20

22

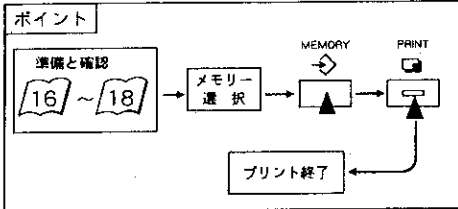

1. 「プリントする前の準備」¹⁶ および「プリントする前の確認」¹⁷ ~ ¹⁸ に従って、プリントできる状態にする

2. メモリーを選択する ²²

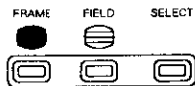

3. モニターを見ながら、プリントしたい場面でMEMORY ボタンを押す



- ・映像がメモリーに記憶されます。同時にモニターへ記憶した映像を0.7秒間映します。
- ・MEMORY ボタンを押すたびに、メモリーに記憶される映像は更新されます。

4. PRINT ボタンを押す



- ・プリントが始まり、PRINT ボタンのランプが点灯します。

5. プリントが終わると
プリントされたペーパーがペーパー排出口から出てきます。



- ・READY ランプが点灯したらペーパーを抜き取ってください。

メモリーに記憶した映像を見たいときは ²¹

プリント終了後に電源を切ると
メモリーに記憶した映像は消えます。

プリント中に電源を切ると
進行中のプリントが終わると自動的に電源が切れます。
(オートパワーオフ機能) ⁴⁵

● 映像を入力していない端子を選んでいるときは、MEMORY ボタンを押しても映像は記憶されません。INPUT ボタンを押して、映像を入力している端子に切換えてください。

● プリント画像の調節をするときは、映像を記憶する前に行ってください。

● プリントペーパーとプリントカートリッジが本機に装着されているか確認してください。どちらかがないときはプリントできません。

プリント中にはいけないこと

- ・電源コードのプラグを抜くこと。
- ・カートリッジふたを開けること。(間違えて開けたときは、再び閉じてください。プリントが中断され、ペーパーが排出されます。)
- ・ペーパーカセットを引き出すこと。

プリント中の状態表示画面

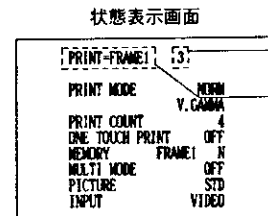

① 現在、何枚目をプリントしているのかを表示します。

② どのメモリーに記憶した映像が、プリントされているのかを表示します。

● プリントが終わると①、②の表示だけ消えます。

(例)
左の図はメモリーのフレーム1に記憶した映像を連続プリント中で、現在3枚目であることを示します。

VY-300の状態表示画面です。

MONITOR ボタンについて



通常はボタン上のランプが消えている状態にしておきます。このときは、入力されている映像がモニターに映し出されます。

モニターを見ながらプリントしたい場面を選ぶことができます。

ランプを点灯させたとき

メモリーに記憶した映像をモニターに映します。この映像をメモリー画といいます。

● メモリー画のときに映像機器を操作(ビデオのサーチや未録画テープを再生)すると画面が乱れることがありますが、故障ではありません。また、プリントが進行中でも、プリント画に影響はありません。

プリント中にランプを点灯させると

プリントしている状態がモニターに映し出されます。

- ・標準プリントの場合、左から右へカーテンが移動し、3回くり返すとプリントが終わります。
- ・ミラー反転プリントの場合、右から左へカーテンが移動します。
- ・マルチモード³⁰~³³でプリントする場合、横方向に並んだ画面の数だけ、くり返しカーテンが移動します。



メモリー選択について

- ①FRAMEボタン
- ②FIELDボタン
- ③SELECTボタン

- ・通常はフレームモードで記憶・プリントしてください。
- ・動きの早い映像をフレームモードで記憶するとブレが生じます。その際は、フィールドAまたはフィールドBモードでプリントしてください。
- ・フレームモードはフィールドモードに比べ、より美しいプリントが得られます。

①FRAMEボタン



FRAMEボタンを押すと、メモリーはフレームモードになります。

②FIELDボタン



FIELDボタンを押すと、メモリーはフィールドモードになります。また、FIELDボタンを押すたびにフィールドA/Bが切り替わります。

③SELECTボタン



SELECTボタンを押すたびにメモリーモードは次のように切り替わります。

選 択	VY-170	VY-300
フレームモードのとき	FRAMEのままです。	FRAME 1 → 2 → 3 → 4 4画面のメモリーが選べます。※
フィールドモードのとき	FIELD A → B 2画面のメモリーが選べます。※	FIELD 1A → 1B → 2A → 2B 4B ← 4A ← 3B ← 3A 8画面のメモリーが選べます。※

◀ プリント中に別のメモリーを選択して映像を記憶できます。(※のみ)

フレーム画とフィールド画について

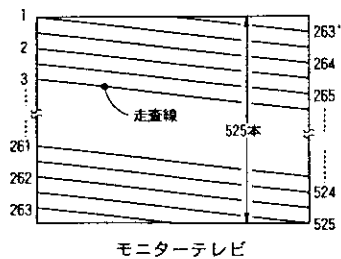

- ・モニターテレビでは1/30秒で1枚の絵を映し出していますが、1回で525本すべて走査させてしまうと、画面上に映像の明暗ができてしまい、ちらつき感がおこります。このため1枚の絵を2回の走査にわけて映し出すようにしています。
- ・1回目の走査で左図の走査線1から263まで走査し、2回目は1回目で走査した走査線の間を埋めるように263'から525を走査します。
- ・1回だけの走査(1~263もしくは263'~525)で映し出される映像のことをフィールド画といい、2回の走査(1~263と263'~525)で映し出される映像のことをフレーム画といいます。

応用操作

メモリーする条件や、プリント方法を変えることで、さまざまなプリント画を作ることができます。

- 機能一覧..... 24
- 機能設定の基本操作..... 25
- プリントモード..... 26
- マルチモード..... 30
- プリントエリア..... 35
- オプション..... 36
- クリア..... 39
- コメント..... 40
- インターフェイスイニシャル..... 41

下記の中から、使いたい機能をお選びください。
各機能の設定方法は、 ページと次のページをご覧ください。

<p>プリントモード</p> <p> 連続プリント 26</p> <p> ミラー反転プリント 26</p> <p> ネガ/ポジ反転プリント 27</p> <p> ガンマ特性の換え 27</p> <p> ワンタッチプリント 28</p> <p> 高濃度プリント 28</p> <p> 画素密度の設定 29</p>	<p>マルチモード</p> <p> ひとコマメモリ 30</p> <p> ストロボメモリ 31</p> <p> P in Pメモリ (ピクチャー イン ピクチャー) 32</p> <p> 同一マルチ画プリント 33</p> <p> 2倍ズームプリント 34</p> <p>プリントエリア</p> <p> プリントエリアの設定 35</p> <p>コメント VY-300のみ</p> <p> コメント機能 40</p>	<p>オプション</p> <p> オートパワーオン 36</p> <p> フレームカラー 36</p> <p> マルチエリアの切換え 37</p> <p> スイッチセレクト 37</p> <p> メモリーオートチェンジ 38</p> <p> プザーON/OFF 38</p> <p>クリア</p> <p> メモリーバックアップ}クリア 39</p> <p>インターフェイスニシヤル VY-300のみ</p> <p> インターフェイスの設定 41</p>
---	--	---

各機能はサブメニュー画面で設定します。
くわしい設定方法は、各機能の ページをご覧ください。



1. MENUボタンで、設定したい項目に矢印(→)を合わせる。

2. SUB MENUボタンを押す。

サブメニュー画面に切りかわります。

メニュー画面

MENU SUB MENU

↑

MENU

1.PRINT MODE
2.MULTI MODE
3.PRINT AREA
4.OPTION
5.CLEAR
6.COMMENT
7.I/F INIT

INPUT VIDEO

矢印

「6.COMMENT」と「7.I/F INIT」はVY-300のみです。

サブメニュー画面

1.PRINT MODE
26 ~ 29

2.MULTI MODE
30 ~ 34

3.PRINT AREA
35

4.OPTION
36 ~ 38

5.CLEAR
39

6.COMMENT
VY-300のみ
40

7.I/F INIT
VY-300のみ
41

・メニュー画面およびサブメニュー画面はしばらく放置すると、表示は消えます。最初に状態表示を出していたときは、状態表示(17ページ)に戻ります。

・設定の途中で表示が消えたときは、上記手順をもう一度操作してください。

連続プリント

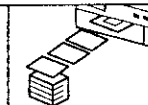

プリント枚数を2枚から50枚まで設定できます。プリントする前、またはプリント中に次の操作をします。

1. MENU ボタンで矢印(⇔)を「1. PRINT MODE」に合わせ、次にSUB MENU ボタンを押す。

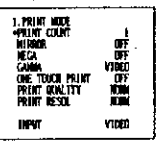

2. SUB MENU ボタンを押して、矢印(⇔)を「PRINT COUNT」に合わせる。

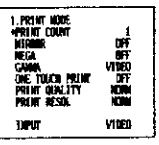

3. SELECT (+または-) ボタンで枚数を指定する。

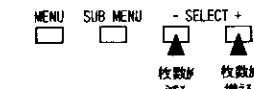

4. DISPLAY ボタンを押す。

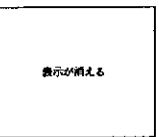

- ・表示が消え、枚数の指定が終わりました。
- ・PRINT ボタンを押すと、指定した枚数分プリントします。
- ・プリント中は状態表示画面に、何枚目をプリントしているかが表示されます。

プリント中にペーパーまたはプリントカートリッジがなくなったら

補給して、再びPRINT ボタンを押します。プリントが再開し、枚数も続けてカウントします。

手順3で「C」を指定したとき

ペーパーまたはプリントカートリッジどちらかがなくなるまでプリントを続けます。

連続プリントを中断するには

MONITOR ボタンとPRINT ボタンを同時に押します。モニター画面の上に「STOP」と表示され、進行しているプリントが終わるとプリントスタンバイ状態になります。

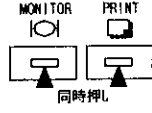

ミラー反転プリント

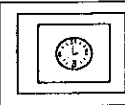

鏡に映したように、映像を左右反転してプリントします。布転写用プリントキットをご使用になるときに設定ください。

1. MENU ボタンで矢印(⇔)を「1. PRINT MODE」に合わせ、次にSUB MENU ボタンを押す。

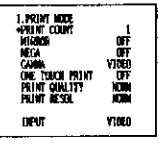

2. SUB MENU ボタンを押して、矢印(⇔)を「MIRROR」に合わせる。

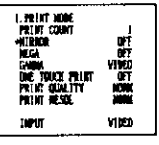

3. SELECT (+または-) ボタンで「MIRROR ON」にする。

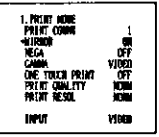

4. DISPLAY ボタンを押す。



- ・表示が消え、ミラー反転モードになりました。
- ・PRINT ボタンを押すと、ミラー反転プリントします。

解除するには

手順3で「MIRROR OFF」にします。

プリント中に設定を変えたいとき

モニター画面上での変更はできませんが、実行されるのは進行中のプリントが終了してからです。また、連続プリント中の場合は、MONITOR ボタンとPRINT ボタンを同時に押し一旦プリントを中断したあとに設定を変更し、プリントを再開してください。

ネガ/ポジ反転プリント

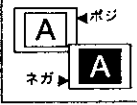

写真のネガフィルムのように濃度と色相を反転してプリントします。

1. MENU ボタンで矢印(⇔)を「1. PRINT MODE」に合わせ、次にSUB MENU ボタンを押す。

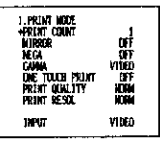

2. SUB MENU ボタンを押して、矢印(⇔)を「NEGA」に合わせる。

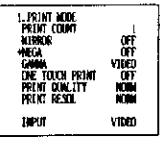

3. SELECT (+または-) ボタンで「NEGA ON」にする。

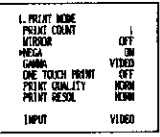

4. DISPLAY ボタンを押す。

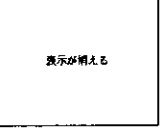

- ・表示が消え、ネガ反転モードになりました。
- ・PRINT ボタンを押すと、画像をネガの状態ですべてプリントします。

解除するには

手順3で「NEGA OFF」にします。

プリント中に設定を変えたいとき

モニター画面上での変更はできませんが、実行されるのは進行中のプリントが終了してからです。また、連続プリント中の場合は、MONITOR ボタンとPRINT ボタンを同時に押し一旦プリントを中断したあとに設定を変更し、プリントを再開してください。

ガンマ特性切換え

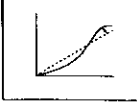

主に計測機器から映像をプリントするときに使用します。入力された映像の濃度を忠実にプリントします。

1. MENU ボタンで矢印(⇔)を「1. PRINT MODE」に合わせ、次にSUB MENU ボタンを押す。

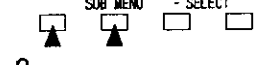
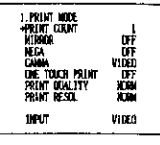

2. SUB MENU ボタンを押して、矢印(⇔)を「GAMMA」に合わせる。

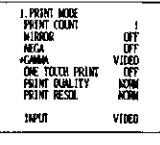

3. SELECT (+または-) ボタンで「GAMMA LINEAR」にする。

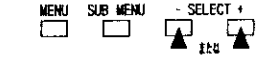
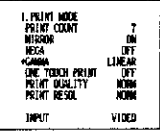

4. DISPLAY ボタンを押す。

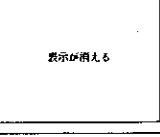

もとに戻すには
手順3で「GAMMA VIDEO」にします。

プリント中に設定を変えたいとき
モニター画面上での変更はできませんが、実行されるのは進行中のプリントが終了してからです。また、連続プリント中の場合は、MONITOR ボタンとPRINT ボタンを同時に押し一旦プリントを中断したあとに設定を変更し、プリントを再開してください。

「GAMMA VIDEO」のとき：
ビデオガンマです。コントラストをやや強調してあり、メリハリのあるプリント画が得られます。ビデオカメラやVTRの映像をプリントするのに適しています。
「GAMMA LINEAR」のとき：
リニアガンマです。入力された映像の濃度を忠実にプリントします。

ワンタッチプリント

MEMORY ボタンを押すと、メモリーに映像を記憶すると同時に、プリントを始めます。

1. MENU ボタンで矢印(⇔)を「1. PRINT MODE」に合わせ、次に SUB MENU ボタンを押す。



25



2. SUB MENU ボタンを押して、矢印(⇔)を「ONE TOUCH PRINT」に合わせる。

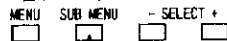

3. SELECT (+または-) ボタンで「ONE TOUCH PRINT ON」にする。

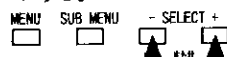

4. DISPLAY ボタンを押す。

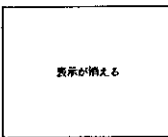

- ・表示が消え、ワンタッチプリントモードになりました。
- ・MEMORY ボタンを押すとメモリーに映像を記憶すると同時にプリントを開始しますので、PRINT ボタンを押す必要はありません。

解除するには
手順3で「ONE TOUCH PRINT OFF」にします。

同じ映像をもう1枚プリントするには
PRINT ボタンを押すと、プリントを始めます。

高濃度プリント

高濃度の部分が、より濃くプリントされ、メリハリのあるプリント画になります。シール用、布転写用プリントキットをご使用の際おすすめます。

1. MENU ボタンで矢印(⇔)を「1. PRINT MODE」に合わせ、次に SUB MENU ボタンを押す。

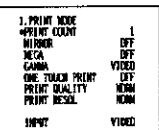

25



2. SUB MENU ボタンを押して、矢印(⇔)を「PRINT QUALITY」に合わせる。

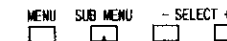

3. SELECT (+または-) ボタンで「PRINT QUALITY HQ」にする。

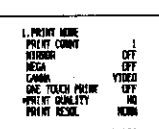

4. DISPLAY ボタンを押す。



もとに戻すには
手順3で「PRINT QUALITY NORM」にします。
● プリント中には設定を変更できません。

プリント時間は
1枚プリントするのに、約90秒かかります。

画素密度の設定

VY-300のみ



パソコン等から PARALLEL INTERFACE 端子を介して入力した映像をプリントするときに設定します。

1. MENU ボタンで矢印(⇔)を「1. PRINT MODE」に合わせ、次に SUB MENU ボタンを押す。

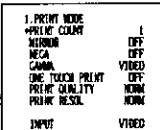

25



2. SUB MENU ボタンを押して、矢印(⇔)を「PRINT RESOL」に合わせる。

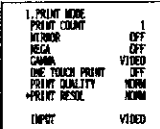

3. SELECT (+または-) ボタンで「PRINT RESOL SQR」にする。

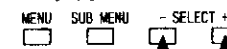
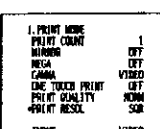

・一瞬表示は消えますが、故障ではありません。

4. DISPLAY ボタンを押す。



もとに戻すには
手順3で「PRINT RESOL NORM」にします。
● プリント中には設定を変更できません。

「PRINT RESOL NORM」のとき：
横方向のプリント画素密度が高く、高精細なプリントができます。

「PRINT RESOL SQR」のとき：
縦横の画素密度がほぼ同じになり、画素が正方形に近くなります。パソコン等での画像処理に適しています。

● 設定を行うと、メモリー画やプリント画の縦横の比率が変わったり、映像の一部に記憶されていない部分が出ますが故障ではありません。このときは、映像を記憶しなおしてからプリントしてください。

ひとコマメモリー

1枚のメモリーを4, 16, 25画面に分割し、それぞれ異なる映像を記憶し、1枚のプリントにします。

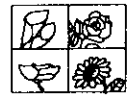

ひとコマメモリーできるように設定します

1. MENU ボタンで矢印 (⇒) を「2. MULTI MODE」に合わせ、次に SUB MENU ボタンを押す。

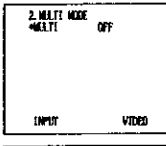
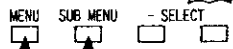

2. SELECT (+または-) ボタンで「MULTI ON」にする。

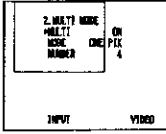
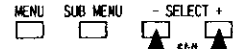

3. SUB MENU ボタンを押して矢印 (⇒) を「MODE」に合わせる。

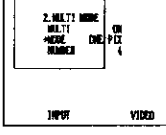

4. SELECT (+または-) ボタンで「ONE PIX」にする。

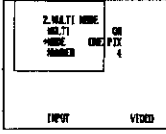

・SELECT (+) ボタンを押すたびに、モードは次のようになります。SELECT (-) ボタンのときは逆です。

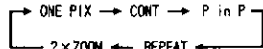

5. SUB MENU ボタンを押して矢印 (⇒) を「NUMBER」に合わせる。

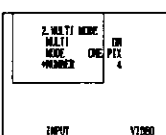
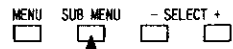

6. SELECT (+または-) ボタンで画面数を選ぶ。

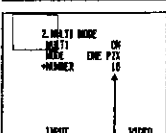
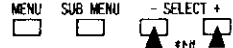

・画面数は4, 16, 25画面があります。16画面の図は16画面であることを示します。
・モニター画面の左上にあるフレーム(枠)が、選んだ画面数に対応した大きさに変わります。

7. DISPLAY ボタンを押す。



・サブメニュー画面は消えます。

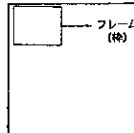

ひとコマメモリー、プリントのしかた

1. モニターを見ながら、プリントしたい場面を MEMORY ボタンを押す。

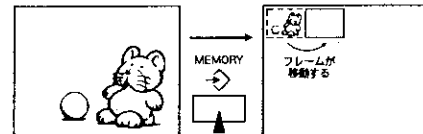

・フレームの位置していた場所(点線内)に映像が記憶されます。
・記憶するとフレームは次に記憶する位置に移ります。

2. 1と同じように、他の画面も記憶する。

・ワンタッチプリント(28)がONのときは、一番右下の画面を記憶すると、自動的にプリントが始まります。

3. PRINT ボタンを押す。

一部の映像を記憶しなおすには

メモリー画を表示した後、SELECT (+/-) ボタンで記憶しなおす映像のところまでフレームを移動します。フレームを移動させたら、MEMORY ボタンを押して記憶しなおしてください。

・フレームはSELECT (+/-) ボタンの (+) を押すと次の画面に、(-) を押すと前の画面に戻ります。押し続けると連続して移動します。

フレームの色を変えたいときは 36

解除するには

左の手順2で「MULTI OFF」にします。

画面上部に不要な映像が入るときは

25画面を設定したあとに、映像を記憶しないでプリントすると起こります。このときは、映像を25画面全て記憶したのち、プリントしてください。

ストロボメモリー

1枚のメモリーを4, 16, 25画面に分割し、1/2, 1/4, 1/15, 1/30秒のいずれかの時間間隔で、連続的に全画面記憶して1枚のプリントにします。

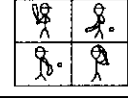

ストロボメモリーできるように設定します

1. MENU ボタンで矢印 (⇒) を「2. MULTI MODE」に合わせ、次に SUB MENU ボタンを押す。

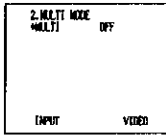
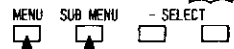

2. SELECT (+または-) ボタンで「MULTI ON」にする。

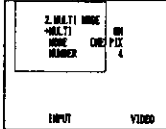
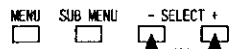

3. SUB MENU ボタンを押して矢印 (⇒) を「MODE」に合わせる。

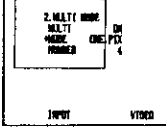
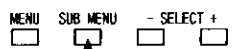

4. SELECT (+または-) ボタンで「CONT」にする。

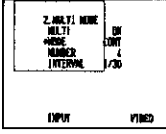
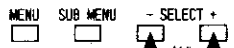

・SELECT (+) ボタンを押すたびに、モードは次のようになります。SELECT (-) ボタンのときは逆です。

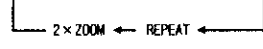

5. SUB MENU ボタンを押して矢印 (⇒) を「NUMBER」に合わせる。

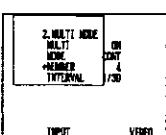
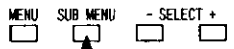

6. SELECT (+または-) ボタンで画面数を選ぶ。

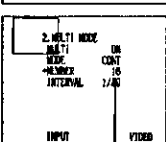
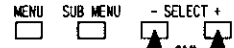

・画面数は4, 16, 25画面があります。16画面の図は16画面であることを示します。
・モニター画面の左上にあるフレーム(枠)が、選んだ画面数に対応した大きさに変わります。

7. SUB MENU ボタンを押して矢印 (⇒) を「INTERVAL」に合わせる。

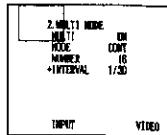

8. SELECT (+または-) ボタンで時間間隔を選ぶ。

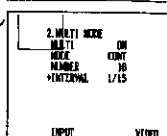

・SELECT (+) ボタンを押すたびに、時間間隔は次のようになります。SELECT (-) ボタンのときは逆です。

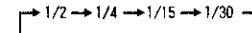

・図は1/15秒間隔であることを示します。

9. DISPLAY ボタンを押す
・サブメニュー画面は消えます。

ストロボメモリー、プリントのしかた

MEMORY ボタンを1回押すだけで、分割した画面全てに映像が記憶されます。プリントしたいときは、プリントボタンを押します。

・ワンタッチプリント(28)がONのときは、全画面を記憶すると自動的にプリントが始まります。

ストロボメモリーの所要時間

間隔(秒)	1/2	1/4	1/15	1/30
画面数 4	2.00秒	1.00秒	0.26秒	0.13秒
画面数 16	8.00秒	4.00秒	1.06秒	0.53秒
画面数 25	12.50秒	6.25秒	1.66秒	0.83秒

お選びになる画面数と間隔の組み合わせで所要時間が変わります。表をご覧になり、記憶したい動作の時間に合わせてお選びください。

フレームの色を変えたいときは 36

解除するには

左の手順2で「MULTI OFF」にします。

画面上部に不要な映像が入るときは

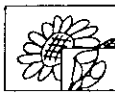

25画面を設定したあとに、映像を記憶しないでプリントすると起こります。このときは映像を記憶したのち、プリントしてください。

ピクチャー イン ピクチャー
P in P メモリー



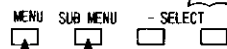
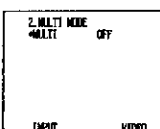

画面の右下に1/4または1/16の大きさの子画面をプリントします。

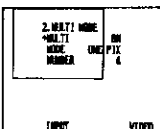
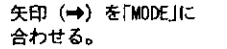
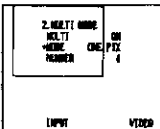
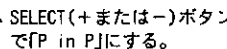
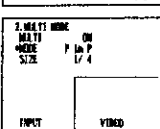
P in Pメモリーできるように設定します

- MENUボタンで矢印(⇒)を「2. MULTI MODE」に合わせ、次にSUB MENUボタンを押す。

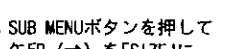
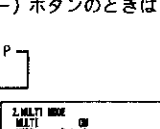
- SELECT(+または-)ボタンで「MULTI ON」にする。

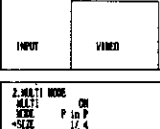
- SUB MENUボタンを押して矢印(⇒)を「MODE」に合わせる。

- SELECT(+または-)ボタンで「P in P」にする。



• SELECT (+) ボタンを押すたびに、モードは次のようになります。SELECT (-) ボタンのときは逆です。

ONE PIX → CONT → P in P
2×ZOOM ← REPEAT ←
- SUB MENUボタンを押して矢印(⇒)を「SIZE」に合わせる。

- SELECT(+または-)ボタンで子画面のサイズを選ぶ。



• 子画面のサイズは1/4と1/16の2通りです。
• モニター画面の右下に、サイズに対応した大きさのフレーム(枠)が表示されます。

7. DISPLAYボタンを押す。

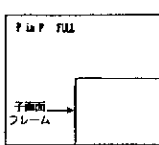

• サブメニュー画面は消えます。

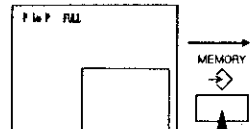
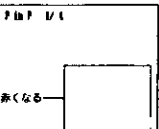

P in Pメモリー、プリントのしかた

- 親画面に記憶したい場面で、MEMORYボタンを押す。

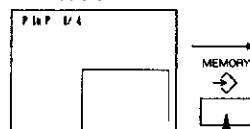
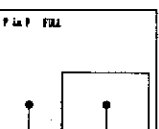

• 親画面の映像を記憶すると、子画面フレームが赤くなりソース画に切り替わります。
- 子画面に記憶したい場面で、MEMORYボタンを押す。



• モニター画面に切り替わります。
- PRINTボタンを押す。

親画面を記憶しなおしたいとき
SELECT (+または-) ボタンを押して、子画面フレームを白くしたあと、MEMORYボタン押してください。

子画面を記憶しなおしたいとき
SELECT (+または-) ボタンを押して、子画面フレームを赤くしたあと、MEMORYボタンを押してください。

• 子画面を記憶した後に、親画面を記憶しなおすと、子画面は消えます。

解除するには
左の手順2で「MULTI OFF」にします。

同一マルチ画プリント



メモリーに記憶した映像を縮小して、4, 16, 25画面にして1枚にプリントします。また、2画面のときは、メモリーに記憶した映像の一部分を抜き出し、左右に分割して1枚にプリントします。

同一マルチ画プリントできるように設定します

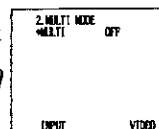
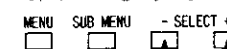
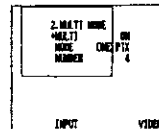
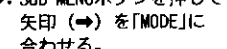
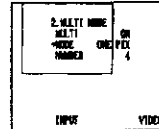
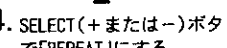
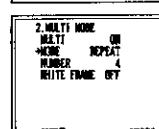
- MENUボタンで矢印(⇒)を「2. MULTI MODE」に合わせ、次にSUB MENUボタンを押す。

- SELECT(+または-)ボタンで「MULTI ON」にする。

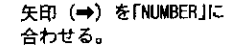
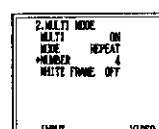
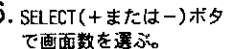
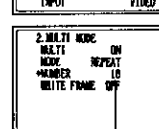
- SUB MENUボタンを押して矢印(⇒)を「MODE」に合わせる。

- SELECT(+または-)ボタンで「REPEAT」にする。



• SELECT (+) ボタンを押すたびに、モードは次のようになります。SELECT (-) ボタンのときは逆です。





ONE PIX → CONT → P in P
2×ZOOM ← REPEAT ←
- SUB MENUボタンを押して矢印(⇒)を「NUMBER」に合わせる。

- SELECT(+または-)ボタンで画面数を選ぶ。

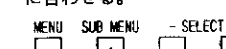
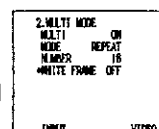
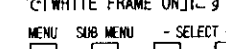
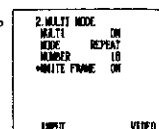

• 画面数は2, 4, 16, 25画面があります。
• 図は16画面であることを示します。
• モニターには、画面数に対応して、プリント範囲を表すフレーム(枠)が表示されます。(モニターによっては、枠が見えない場合があります。)

ホワイトフレームを入れる場合は次の7, 8を行ってください。入れない場合は9へお進みください。

- ホワイトフレームをONにすると分割画面に白枠がついてプリントされます。



- SUB MENUボタンを押して矢印(⇒)を「WHITE FRAME」に合わせる。

- SELECT(+または-)ボタンで「WHITE FRAME ON」にする。

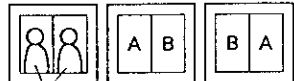
- DISPLAYボタンを押す。
 - サブメニュー画面は消えます。
 - 左の手順6で選んだ画面数のフレーム(枠)がモニターに表示されます。



同一マルチ画プリントのしかた

- モニターを見ながら、プリントしたい場面でMEMORYボタンを押す。
 - 同一マルチ画プリントは、記憶した映像を選んだ画面の数に増やしてプリントしますので、MEMORYボタンを何回も押す必要はありません。
- 2画面プリントについて
フレーム(枠)を移動させて、プリントする範囲を選べます。
 右へ移動...SELECT(+)ボタンを押します。
 左へ移動...SELECT(-)ボタンを押します。
 • 押し続けると連続して移動します。
 • メモリーモード(22)により下の様にプリントされます。
 FRAME FIELD A FIELD B

A: 7~8行のフィールド画
B: 9~16行のフィールド画

同じ映像
すでに記憶してある映像を同一マルチ画プリントするには
手順1~9を操作した後、PRINTボタンを押します。
フレームの色を変えたいときは 39
解除するには
左の手順2で「MULTI OFF」にします。

2倍ズームプリント

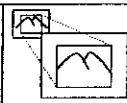

メモリーに記憶した映像の一部分を縦横2倍に拡大してプリントします。

2倍ズームプリントできるように設定します

- MENU ボタンで矢印 (⇒) を「2. MULTI MODE」に合わせ、次に SUB MENU ボタンを押す。
- SELECT (+または-) ボタンで「MULTI ON」にする。
- SUB MENU ボタンを押して矢印 (⇒) を「MODE」に合わせる。
- SELECT (+または-) ボタンで「2×ZOOM」にする。
 - SELECT (+) ボタンを押すたびに、モードは次のように変わります。SELECT (-) ボタンのときは逆です。
 ONE PIX → CONT → P in P → 2×ZOOM → REPEAT → 2×ZOOM
 - モニター画面に拡大する範囲を表すフレーム (枠) が表示されます。
- DISPLAY ボタンを押す。
 - サブメニュー画面は消えます。

2倍ズームプリントのしかた

- モニターを見ながら、プリントしたい場面で MEMORY ボタンを押す。
- PRINT ボタンを押す。

フレーム (枠) を移動するには

右へ移動…SELECT (+) ボタンを押します。
 左へ移動…SELECT (-) ボタンを押します。
 上へ移動…SUB MENU ボタンを押しながら、SELECT (-) ボタンを押します。
 下へ移動…SUB MENU ボタンを押しながら、SELECT (+) ボタンを押します。
 ・押し続けると連続して移動します。

すでに記憶してある映像をプリントするには手順1~5を操作した後、PRINT ボタンを押します。

フレームの色を変えたいときは 36

解除するには
 左の手順2で「MULTI OFF」にします。

プリントエリアの設定

メモリーに記憶した映像の、必要な範囲だけをトリミングしてプリントします。

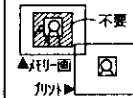

- MENU ボタンで矢印 (⇒) を「3. PRINT AREA」に合わせ、次に SUB MENU ボタンを押す。

- SELECT (+または-) ボタンで「AREA ADJ ON」にする。

- SUB MENU ボタンを押して矢印 (⇒) を「TOP」に合わせる。

- SELECT (+または-) ボタンでトリミングラインを移動する。

- 上記の手順3、4と同じ要領で、プリントしたい部分をトリミングラインで囲む。
 ・プリントの範囲を広げることができます。(最大496×766ドット)

トリミングラインを移動するには

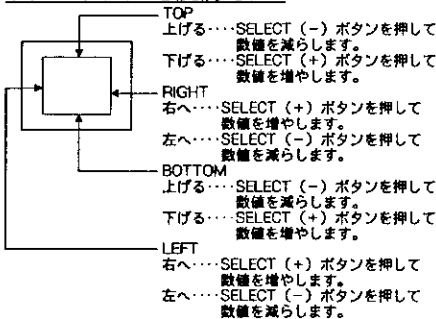

- DISPLAY ボタンを押す。
 - サブメニュー画面は消えます。

- PRINT ボタンを押す

マルチモードを「ON」にしているときは、プリントエリアの設定をしても、プリント範囲は変化しません。

トリミングラインの色を変えたいときは 36

解除するには
 手順2で「AREA ADJ OFF」にします。
 ・設定したトリミングラインの数値は変わりません。

トリミングラインが画面の外側にあるときは、モニター画面で見えない場合があります。

オートパワーオン

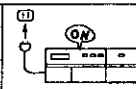

電源プラグをACコンセントにつなぐと、OPERATE ボタンを押さなくても自動的に電源が入ります。

1. MENU ボタンで矢印 (⇒) を「4. OPTION」に合わせ、次に SUB MENU ボタンを押す。



2. SUB MENU ボタンを押して、矢印 (⇒) を「OPERATE INIT」に合わせる。

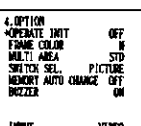

3. SELECT (+または-) ボタンで「OPERATE INIT ON」にする。

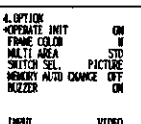

4. DISPLAY ボタンを押す。



表示が消える

解除するには

手順3で「OPERATE INIT OFF」にします。

フレームカラー

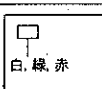

ひとコマメモリー、ストロボメモリー、同一マルチ画プリント、2倍ズームプリントおよび、プリントエリアの設定をするとき、モニター画面上に表示される枠の色を選択します。

1. MENU ボタンで矢印 (⇒) を「4. OPTION」に合わせ、次に SUB MENU ボタンを押す。



2. SUB MENU ボタンを押して、矢印 (⇒) を「FRAME COLOR」に合わせる。

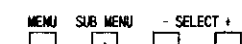
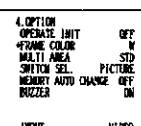

3. SELECT (+または-) ボタンで色を選ぶ。「W」…白、「G」…緑、「R」…赤



4. DISPLAY ボタンを押す。



表示が消える

マルチエリアの切換え

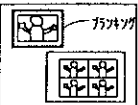

メモリー画の周辺に黒い線 (プランキング) があるときに切換ええます。4. 16画面プリント時に使います。

1. MENU ボタンで矢印 (⇒) を「4. OPTION」に合わせ、次に SUB MENU ボタンを押す。

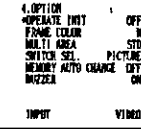

2. SUB MENU ボタンを押して、矢印 (⇒) を「MULTI AREA」に合わせる。

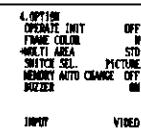

3. SELECT (+または-) ボタンで「MULTI AREA NARROW」にする。

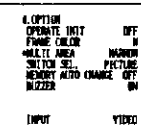

4. DISPLAY ボタンを押す。



表示が消える

もとに戻すには

手順3で「MULTI AREA STD」にします。

ひとコマメモリー、ストロボメモリー、P in Pメモリーのとき

マルチエリアの切換えをしたときは、必ず映像を記憶しなおしてからプリントしてください。
・映像を記憶しなおさないと、プリント画の周辺に、正しく記憶されていない映像がプリントされる場合があります。

同一マルチ画プリントのとき

マルチエリアの切換えをしたときでも、映像を記憶しなおす必要はありません。

● 入力している映像によっては、黒い線が完全に消えない場合があります。

スイッチセレクト

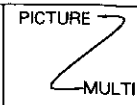

PICTURE ボタンをマルチモードの分割数切換ボタンとして使えます。

1. MENU ボタンで矢印 (⇒) を「4. OPTION」に合わせ、次に SUB MENU ボタンを押す。

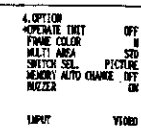

2. SUB MENU ボタンを押して、矢印 (⇒) を「SWITCH SEL.」に合わせる。

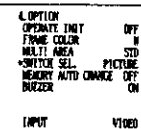

3. SELECT (+または-) ボタンで「SWITCH SEL. MULTI」にする。

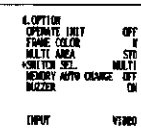

4. DISPLAY ボタンを押す。



表示が消える

もとに戻すには

手順3で「SWITCH SEL. PICTURE」にします。「SWITCH SEL. MULTI」時の PICTURE ボタンの働き

「SWITCH SEL. MULTI」のとき、PICTURE ボタンでマルチモードの ON/OFF と画面数を切換えられます。PICTURE ボタンを押すたびに次のように変わります。

- ① ひとコマメモリー (30) のとき
OFF → ONE PIX4 → ONE PIX16 → ONE PIX25
- ② ストロボメモリー (31) のとき
OFF → CONT4 → CONT16 → CONT25
- ③ P in Pメモリー (32) のとき
OFF → P in P 1/4 → P in P 1/16
- ④ 同一マルチ画プリント (33) のとき
OFF → REPEAT4 → REPEAT16 → REPEAT25 → REPEAT2
- ⑤ 2倍ズームプリント (34) のとき
OFF → 2× ZOOM

メモリーオートチェンジ

VY-300のみ

映像をメモリーすると、自動的に次の番号のメモリーに切り替わります。

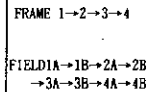

- MENU ボタンで矢印 (⇒) を「4. OPTION」に合わせ、次に SUB MENU ボタンを押す。

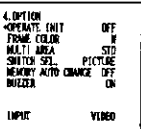
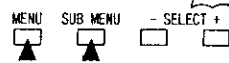

- SUB MENU ボタンを押して、矢印 (⇒) を「MEMORY AUTO CHANGE」に合わせる。

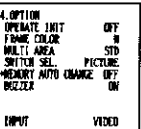

- SELECT (+または-) ボタンで「MEMORY AUTO CHANGE ON」にする。

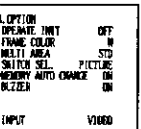
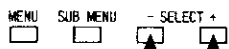

- DISPLAY ボタンを押す。

DISPLAY

表示が消える

解除するには

手順3で「MEMORY AUTO CHANGE OFF」にします。

MEMORY ボタンを押すと、今選ばれているメモリーに映像を記憶して、自動的に次の番号のメモリーに切り替わります。

メモリーモード **22** によって次のようにメモリーが切り替わります。

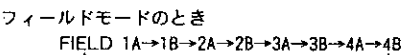
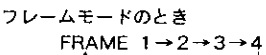

ブザー ON/OFF

VY-300のみ

誤操作や、異常が発生したときのブザー音を消すことができます。

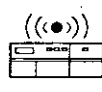

- MENU ボタンで矢印 (⇒) を「4. OPTION」に合わせ、次に SUB MENU ボタンを押す。



- SUB MENU ボタンを押して、矢印 (⇒) を「BUZZER」に合わせる。

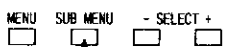

- SELECT (+または-) ボタンで「BUZZER OFF」にする。

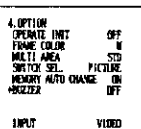
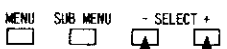

- DISPLAY ボタンを押す。

DISPLAY

表示が消える

解除するには

手順3で「BUZZER ON」にします。

ブザー音の種類は **45**

メモリークリア

メモリーに記憶した映像を、消去します。
パソコンなどから映像を記憶するときに便利です。



- MENU ボタンで矢印 (⇒) を「5. CLEAR」に合わせ、次に SUB MENU ボタンを押す。



- SUB MENU ボタンを押して、矢印 (⇒) を「MEMORY CLEAR」に合わせる。

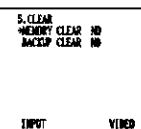

- SELECT (+または-) ボタンで「MEMORY CLEAR YES」にする。

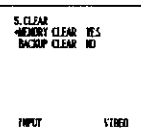
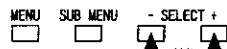

- DISPLAY ボタンを押す。

DISPLAY

表示が消える

メモリークリアすると

メモリーに記憶した映像が消去され、メモリー画面が黒い画面になります。

- クリア動作中は、モニター画面が乱れます。
- プリント中にメモリークリアすることはできません。

バックアップクリア

各機能の設定値を工場出荷時の設定にします。

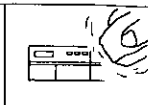

- MENU ボタンで矢印 (⇒) を「5. CLEAR」に合わせ、次に SUB MENU ボタンを押す。

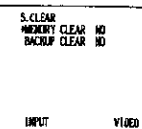

- SUB MENU ボタンを押して、矢印 (⇒) を「BACKUP CLEAR」に合わせる。

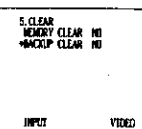

- SELECT (+または-) ボタンで「BACKUP CLEAR YES」にする。

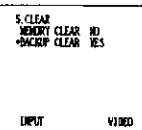
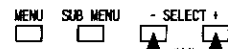

- DISPLAY ボタンを押す。

DISPLAY

表示が消える

次の設定値を工場出荷時の設定に戻します。戻したくない設定値があるときはご注意ください。

①サブメニュー画面 **25** で設定した条件と値

②入力選択 **16**

③プリント画像の調整値 **46**

コメント機能

プリント画の下に英数字を32文字まで入れることができます。データファイルなどの記録に便利です。



文字を入力します。「PRINT No.1」と入れたいとき

- MENU ボタンで矢印 (⇒) を「6. COMMENT」に合わせ、次に SUB MENU ボタンを押す。
- 入力したい文字が点滅するまで SELECT (+または-) ボタンを押す。

・1回押すと1文字ずつ、押したままだと連続して移動します。
- 入力したい文字が点滅したら、SUB MENU ボタンを押す。
- 上記の手順2、3と同じ要領で文字を入力する。
 ・最大32文字まで入力できます。(スペースも1文字となります。)
 ・これで文字の入力が終わりました。

画面の説明

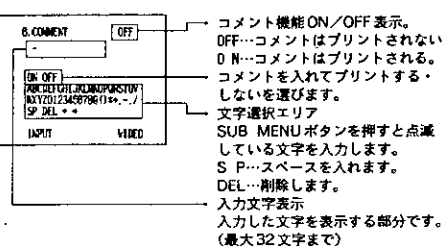

コメントプリントのしかた

- MENU ボタンで矢印 (⇒) を「6. COMMENT」に合わせ、次に SUB MENU ボタンを押す。

・左記で入力した文字が表示されます。
- “ON” が点滅するまで SELECT (+または-) ボタンを押す。
- SUB MENU ボタンを押す。
 ・「6. COMMENT ON」になり、コメント機能が働きます。
 ・“ON”を点滅させる
- PRINT ボタンを押す。
 同一マルチ画プリントのときは、コメントがプリントされません。

スペースを入れるには

左の手順2で、“SP”が点滅するまで SELECT (+または-) ボタンを押し、“SP”が点滅したら SUB MENU ボタンを押します。
 ・入力した文字にスペースを追加することはできません。スペースを追加したいときは、それ以降の文字を入力しておいてください。

入力した文字を直すには

- ① “←”が点滅するまで SELECT (+または-) ボタンを押す。
- ② 入力した “J” が点滅するまで、SUB MENU ボタンを押す。
- ③ 正しく入力したい文字 (この例では “I”) が点滅するまで点滅 SELECT (+または-) ボタンを押す。
- ④ SUB MENU ボタンを押す。

ボーレートの設定

お手持ちのパソコンとビデオプリンタを、RS-232C INTERFACE 端子で接続するときビットレートを合わせます。

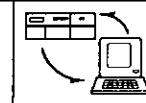

- MENU ボタンで矢印 (⇒) を「7. I/F INIT」に合わせ、次に SUB MENU ボタンを押す。
- SELECT (+または-) ボタンで「ボーレート」を選ぶ。

・SELECT (+) ボタンを押すたびに、モードは次のようになります。SELECT (-) ボタンのときは逆です。
 300 → 1200 → 2400 → 4800
- DISPLAY ボタンを押す。

表示が消える

お手持ちのパソコンのボーレート (bps) をご確認ください。パソコンとビデオプリンタのボーレートが合っていないと正常に動作しません。

別冊のインターフェイスマニュアルをご覧ください。

プリンタエラー出力

ビデオプリンタがエラー状態になったとき、PARALLEL INTERFACE 端子を介してパソコンにエラー出力をするか、しないかを選択します。



- MENU ボタンで矢印 (⇒) を「7. I/F INIT」に合わせ、次に SUB MENU ボタンを押す。
- SUB MENU ボタンを押して矢印 (⇒) を「PE/ERROR SEL」に合わせる。
- SELECT (+または-) ボタンで「PE/ERROR SEL DI」にする。

「PE/ERROR SEL DI」でエラー出力しません。
 「PE/ERROR SEL EN」でエラー出力をします。
- DISPLAY ボタンを押す。

表示が消える

別冊のインターフェイスマニュアルをご覧ください。

もとに戻すには
 手順3で「PE/ERROR SEL EN」にします。

その他の機能

別売りのワイヤードリモコンの使いかたや
プリント画像の調節方法, REMOTE 端子の
配線などについて説明しています。

ワンタッチプリントと メモリーオートチェンジの 組み合わせ.....	44
ワイヤードリモコンの使いかた.....	44
オートパワーオフ.....	45
ブザー音について.....	45
白黒プリント.....	45
プリント画像の調節.....	46
PARALLEL I/F 端子と RS-232C I/F 端子 について.....	47
フロントコントロール.....	47
ピン端子の配線.....	48

ワンタッチプリントとメモリーオートチェンジの組み合わせ **VY-300のみ**

ワンタッチプリントとメモリーオートチェンジの両方をONにすると、MEMORY ボタンをくり返し押すだけで、次々と映像を記憶して、自動的にプリントすることができます。

1. ワンタッチプリントモードをONにする。 28

2. メモリーオートチェンジモードをONにする 38



3. DISPLAY ボタンを押す。
 表示が消える。



4. SELECT ボタンを押して映像を記憶するメモリーの番号を選択する。
 FRAME 1

- ・モニター画面に、メモリー番号が表示されます。
- ・図は FRAME 1 を選んだことを示します。

5. MEMORY ボタンを押す。
 FRAME 1

- ・3で選択したメモリーに映像が記憶されると同時にプリントを開始します。

6. さらに、MEMORY ボタンを押すたびに、自動的に次の番号のメモリーが選択され順番に映像が記憶される。
 FRAME 2
 FRAME 3
 FRAME 4

7. メモリーが一巡して、プリント中のメモリーまで戻ると MEMORY ボタンを押しても、新たに映像は記憶されず、ブザーが鳴る。
 

- ・プリントは最後に記憶したメモリーまで順番に自動的に行なわれます。

8. プリントが終了したメモリーは、MEMORY ボタンを押すと、新たに映像を記憶できる。
 FRAME 1

ワイヤードリモコン (別売品) の使いかた

別売品のワイヤードリモコンをつなぐと、離れたところからビデオプリンタの操作ができます。ワイヤードリモコンの8Pプラグを、ビデオプリンタ後面のREMOTE端子へ接続してください。

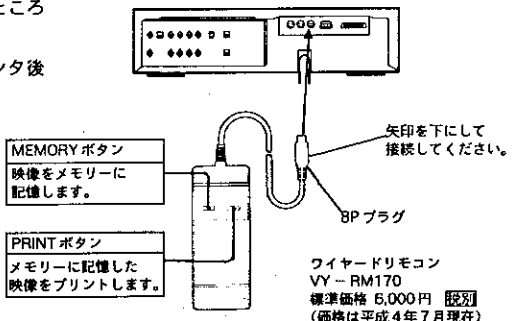

ワイヤードリモコンのご注文は  ビデオプリンタをお買い求めの販売店にお申し付けください。

ワイヤードリモコン VY-RM170 標準価格 6,000円 **税別** (価格は平成4年7月現在)

オートパワーオフ

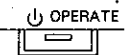

プリント中に OPERATE ボタンを押すとボタン上のランプが消え、進行中のプリントが終了と自動的に電源が切れます。

オートパワーオフを解除するには OPERATE ボタンをもう一度押して、ボタン上のランプを点灯させてください。

- オートパワーオフは連続プリント中でも働きます。
- この場合は、オートパワーオフを設定したときに進行中のプリントが終了と自動的に電源が切れます。

ブザー音について **VY-300のみ**

ビデオプリンタが異常を起こしたときや、誤操作したときにブザーが鳴ります。

“ビッビッビッ”と鳴ったときは 次の原因が考えられます。

- ①プリント中のメモリーに映像を記憶しようとした。
- ②ワンタッチプリントとオートメモリーチェンジの組み合わせをしたときに、全てのメモリーがプリント中もしくはプリント待機中に映像を記憶しようとした。
- ③READYランプが点灯していないときにプリントしようとした。
- ④INKランプが点滅しているときにプリントしようとした。
- ⑤電源を入れて数秒以内に、MEMORY ボタンを押した。
- ⑥入力信号が入ってないときや、正しく入力選択してないときに、MEMORY ボタンを押した。

“ビーッ、ビーッ、ビーッ”と鳴ったときは 次の原因が考えられます。

- ①紙づまり等を起したとき。
- ②ペーパーもしくはプリントカートリッジを使い切ってしまったとき。

● ブザー音が鳴らないようにするには 38

白黒プリント

プリントしたい映像が白黒の場合は、モノクロプリント用プリントキット VY-SS50M (別売品) をご使用ください。プリント時間が1枚約30秒と短縮できます。プリントのしかたはカラープリントのときと同じです。

- カラーの映像を白黒プリントすると、不自然な画像になることがあります。

プリント画像の調節

PICTURE CONTROL 画面の「ADJ. SEL」が「STD」になっていれば、標準設定の適正な画質で映像を記憶します。
お好みにより、画像を調節するときは、「ADJ. SEL」を「ADJ」にして調節してください。

1. INPUT ボタンを押して、調節したい映像が入力されている端子を選ぶ。



2. MONITOR ボタンを押して、ボタン上のランプを消灯させ、ソース画をモニター画面に映す。



3. PICTURE ボタンを押す。

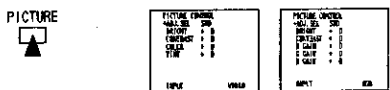

・PICTURE CONTROL 画面が表示されます。

4. SELECT (+または-) ボタンで、「ADJ. SEL」を「ADJ」にする。



・「STD」のままでも数値は変わりますが、モニター画面の色は変化しません。
「STD」…標準設定の画質で記憶します。
「ADJ」…調節した画質で記憶します。

一度メモリーに記憶した画像を調節することはできません。記憶する前に調節をしてください。
・モニターの色あいなどが正しく調節されているかご確認ください。

5. PICTURE ボタンで調節する項目を選択し SELECT (+または-) ボタンで設定値を変更する。

・下記の「調節内容」を参照ください。

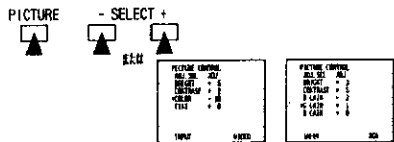

・PICTURE ボタンを押すたびに、矢印(⇔)は1つずつ移動します。
一番下まで行くと、次は「ADJ. SEL」の行に戻ります。
・矢印の位置したところの設定値を、SELECT (+または-) ボタンで調節します。
・設定値に応じて、モニター画面の画像の明るさ、色あいなどが変化します。

6. DISPLAY ボタンを押す。



・表示が消える

7. MEMORY ボタンを押して映像をメモリーに記憶する。



調節内容

VIDEO IN, S-VIDEO IN 端子からの映像のとき

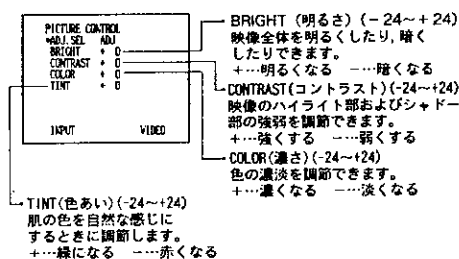

RGB SYNC IN 端子からの映像のとき

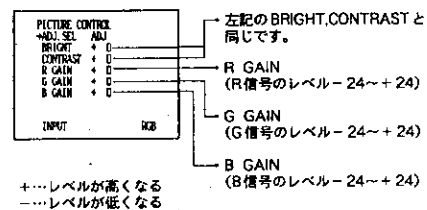

PARALLEL INTERFACE 端子, RS-232C INTERFACE 端子について VY-300のみ



RS-232C INTERFACE 端子 (D-SUB9 ピン, メス)
PARALLEL INTERFACE 端子 (アンフェノール36ピン)

パーソナルコンピュータを使って本機を操作することができます。
詳しくは別冊のインターフェイスマニュアルをご覧ください。

フロントコントロール VY-300のみ

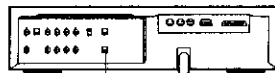

FRONT CONTROL 切換えスイッチ

パーソナルコンピュータを使って本機を操作するとき、誤操作を防ぐため、前面のボタン操作を受け付けなくさせることができます。
FRONT CONTROL 切換えスイッチを「OFF」にすると前面のボタン操作と、リモコンのボタン操作を受け付けなくなります。

・パーソナルコンピュータを使わないときは、「ON」にしておきます。
前面のボタン操作を受け付けます。

REMOTE 端子

ピン配置 (8pin ミニチュアサーキュラ)

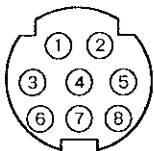

プリンタコントロール

- 信号レベル H: 3.5~5V DC
L: 0~1.0V DC
- 端子インピーダンス
待機時 (入力時) 33kΩ以上
出力時 3.3kΩ以下

入力信号仕様 (①, ②, ⑦ピン)

- スイッチ ON : 0.5V 以下, または入力コモンにショート
- スイッチ OFF : 4~5V, または OPEN

出力状態

0: Tr OFF 1: Tr ON

REM OUT1	REM OUT2	プリンタの状態
0	0	POWER OFF
0	1	READY
1	0	NOT READY
1	1	PRINT

ピン機能

ピンNO.	内容
①	プリント入力
②	メモリ入力
③	入力コモン (GND)
④	REM OUT1
⑤	REM OUT2
⑥	プリンタコントロール
⑦	パワー入力
⑧	GND

出力回路 (④, ⑤ピン)

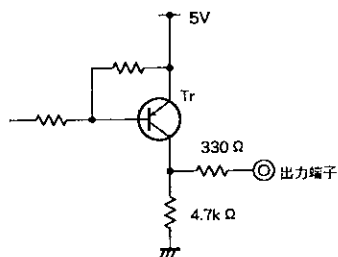

PARALLEL INTERFACE 端子と RS-232C INTERFACE 端子のピン端子の配線については、別冊のインターフェイスマニュアルをご覧ください。

ご参考

故障かな?と思われたときや、紙がつまったときの対処のしかたなどが書いてあります。

- このようにしてお使いください…… 50
- 故障かな?と思ったら…… 51
- 紙づまりしたとき…… 52
- アフターサービスと保証…… 54
- 索引…… 55
- 仕様…… 56
- 操作早見表…… 57

ビデオプリンタの上にモニターを載せるとき

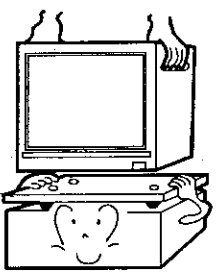

- 直接モニターを載せると、モニターの画面が乱れることがあります。モニターを載せる場合には別売りのビデオスぺーサー VR-VS18 を使用されることをおすすめします。またこのとき 10kg 以上のモニターは載せないでください。
- モニターの上に直接ビデオプリンタを載せると画面が乱れることがあります。この場合も、ビデオスぺーサー VR-VS18 を使用されることをおすすめします。

ビデオスぺーサー VR-VS18 (別売品)

使用上のご注意

お手入れについて	<ul style="list-style-type: none"> ● ビデオプリンタをベンジン、シンナーなどでふいたりしますと、変質したり塗料がはげることがありますので、避けてください。 ● 化学ぞうきんをご使用の際は、その注意書に従ってください。
衝撃を与えないでください。	● 持ち運ぶときは、ぶつけないようにご注意ください。
接続機器について	● ビデオプリンタに接続して使用する機器の取扱説明書もよくご覧ください。
外国では使えません	● このビデオプリンタは日本国内用です。外国では放送方式、電源電圧が異なりますので使用できません。(This video printer can not be used in foreign countries as designed for Japan only.)

結露について (ビデオプリンタの内部に水滴がつくことを結露といいます。)

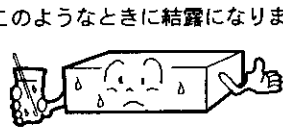

このようなときに結露になります

- 寒い場所から急に暖かい場所に移したとき。
- 暖房をはじめたばかりの部屋や、エアコンなどの直接冷風のあたるところに置いたとき。
- 夏季に冷房のきいた部屋から急に湿度、温度の高い部屋に移したとき。

結露したまま使用すると、画質劣化や、色ムラ、紙づまりや故障、誤動作の原因になりますのでご注意ください。

プリントの保存について

● ペーパーを長時間直射日光に当てないでください。長時間直射日光に当てると、変色することがあります。	● プリントしたペーパーを再プリントしないでください。また、プリントしたペーパーをペーパーカセット内に入れておかないようにしてください。紙づまりをおこすことがあります。
● ペーパーのプリント面 (マークのない面) を重ね合わせたまま放置しないでください。変色することがあります。	● プリント面に軟質塩化ビニール・ゴムなどを接触させたまま放置しないでください。化学作用でプリント画像が変色することがあります。

次のことをご調べの上、それでも具合の悪い場合はご自分で修理なさらず、お買い求めの販売店にご相談ください。なお、アフターサービスについては54ページをご覧ください。

	こんなとき	お確かめください	処置のしかた	参照
電源	電源が入らない	<ul style="list-style-type: none"> ● 電源コードがコンセントに接続されていますか? ● 後のFRONT CONTROL切換えスイッチが「OFF」になっていませんか? VY-300のみ 	● 電源コードの差込みプラグをコンセントに接続してください。 ● 「ON」にします。	47
	PAPERランプが点滅している	<ul style="list-style-type: none"> ● ペーパーは入っていますか? ● ペーパーの裏表が逆ではありませんか? ● 指定以外のペーパーが入っていませんか? 	● ペーパーを補充してください。 ● ペーパーのマークのある面を上に入れて入れ直してください。 ● 指定されたペーパーをご使用ください。	14 14 13, 14
	ペーパーを入れたのにPAPERランプの点滅が止まらない		● そのままプリントすると、点滅は消えます。	—
表示	INKランプが点滅している	<ul style="list-style-type: none"> ● カートリッジふたが開いていませんか? ● プリントカートリッジは入っていますか? ● プリントカートリッジを使いきっていませんか? ● プリントカートリッジのインク紙が切れていませんか? 	● 確実に閉じてください。 ● プリントカートリッジを入れてください。 ● 新しいプリントカートリッジに交換してください。 ● 切れていないときは、プリンタに戻してください。	15 15 15 15
	READYランプが点滅している		● 準備動作中です。点灯が変わるまでお待ちください。	—
モニター画面	READY, PAPER, INKランプが同時に点滅している		● 紙づまりです。つまったペーパーを取り除いてください。	52, 53
	映像の色がおかしい (ソース画)	<ul style="list-style-type: none"> ● モニターが正しく調節されていますか? ● PICTURE CONTROL画面が「ADJ. SEL STD」になっていますか? 	● モニターを調節してください。 ● 「ADJ. SEL STD」で記憶しなおします。	— 46
操作	映像の色がおかしい (メモリー画)	● PICTURE CONTROL画面が「ADJ. SEL STD」になっていますか?	● 「ADJ. SEL STD」にした後、映像を記憶しなおします。	46
	映像が映らない	<ul style="list-style-type: none"> ● 映像機器との接続はしましたか? ● 入力の設定は正しいですか? 	● 「接続のしかた①」をご覧ください。接続をお確かめください。 ● INPUTボタンで正しい入力に合わせてください。	10, 11 16
プリント画像	RGB入力の同期がとれない	● スイッチの選択は正しいですか?	● 「接続のしかた①」をご覧ください。スイッチを正しく設定してください。	11
	前面のボタンが効かない	● 後のFRONT CONTROL切換えスイッチが「OFF」になっていませんか? VY-300のみ	● 「ON」にします。	47
プリント画像	MEMORYボタンを押しても記憶されない	● 映像は入力されていますか?	● 「接続のしかた①」をご覧ください。接続をお確かめください。	10, 11
	PRINTボタンを押してもプリントされない	● 上記の「電源・表示」中に1つでも原因がある場合はプリントされません。	● もう一度よくお読みになり、確認してください。	—
プリント画像	何もプリントしていないペーパーが出てきた		● 再度、ご使用になれます。	—
	プリントされた画像の色がおかしい	<ul style="list-style-type: none"> ● PICTURE CONTROL画面が「ADJ. SEL STD」になっていますか? ● ネガ/ポジ反転プリントになっていませんか? ● ビデオカメラの撮影状況 (露光や白バランスなど) は適切ですか? 	● 「ADJ. SEL STD」にして、記憶しなおしてからプリントしてください。 ● ネガ/ポジ反転プリントを解除してください。 ● ビデオカメラの説明書をご覧ください。正しく撮影 (または録画) してください。	46 27 —
プリント画像	コメントを入れてプリントできない VY-300のみ	● 同一マルチ画プリントになっていませんか?	● 同一マルチ画プリントのときはコメントを入れられません。	33
	プリントされた画像の周辺に黒い線 (ブランキング) が入る	● 入力信号の映像エリアが狭いと発生します。	● 「マルチエリアの切換え」をご覧ください。	37

プリントペーパーやインク紙がつまると、READY、PAPER、INKランプが同時に点滅し、モニター上にエラーコードが表示されます。

エラーコード

ERROR-14 PRINT MODE	NORM V.GAMMA
PRINT COUNT	1
ONE TOUCH PRINT	OFF
MEMORY	FRAME 1 N
MULTI MODE	OFF
PICTURE	STD
INPUT	VIDEO

モニター

3つ同時に点滅

エラーコードを確かめて、正しく処置してください。

ERROR-1 PRINT MODE	NORM V.GAMMA
PRINT COUNT	1
ONE TOUCH PRINT	OFF
MEMORY	FRAME 1 N
MULTI MODE	OFF
PICTURE	STD
INPUT	VIDEO

エラーコード
1, 2, 4, 5, 8
のいずれか

カートリッジふたを開閉する

- ・プリントカートリッジを出し入れする必要はありません。
- ・ペーパーがつまっているときだけ、自動的にペーパーを排紙します。

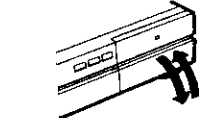

何もプリントされていないペーパーが排紙されたとき、このペーパーは再度ご使用にできません。



- READYランプが点灯すれば、プリントすることができます。点灯しない場合は、もう1度カートリッジふたを開閉してください。

ERROR-9 PRINT MODE	NORM V.GAMMA
PRINT COUNT	1
ONE TOUCH PRINT	OFF
MEMORY	FRAME 1 N
MULTI MODE	OFF
PICTURE	STD
INPUT	VIDEO

エラーコード
9または14

専門家の修理が必要ですので、お買い求めの販売店にご相談ください。ご自分で修理しようとすると、内部の機械を破損するおそれがあります。

ERROR-13 PRINT MODE	NORM V.GAMMA
PRINT COUNT	1
ONE TOUCH PRINT	OFF
MEMORY	FRAME 1 N
MULTI MODE	OFF
PICTURE	STD
INPUT	VIDEO

エラーコード
13

ペーパーをプリント部に取り込めませんでした。

1. カートリッジふたを開け、プリントカートリッジを抜き取る

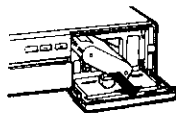

2. カートリッジふたを閉じ、READYランプの点滅が止まる（消灯）まで待つ

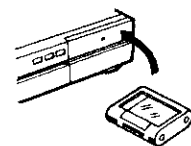

3. INKランプだけが点滅している状態になったら、プリントカートリッジをもどす

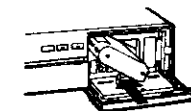

4. カートリッジふたを閉じる

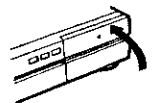

- READYランプが点灯すれば、プリントすることができます。

ERROR-10 PRINT MODE	NORM V.GAMMA
PRINT COUNT	1
ONE TOUCH PRINT	OFF
MEMORY	FRAME 1 N
MULTI MODE	OFF
PICTURE	STD
INPUT	VIDEO

エラーコード
10

プリントカートリッジのインク紙がたるんでいます。

1. カートリッジふたを開け、プリントカートリッジを抜き取る

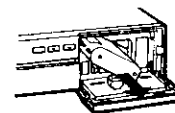

2. プリントカートリッジのインク紙にたるみがないか確認する
・たるんでいるときは、図のようにしてください。

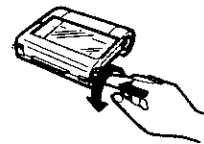

3. プリントカートリッジをもどす

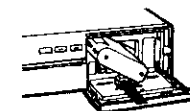

4. カートリッジふたを閉じる

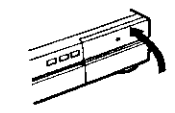

- READYランプが点灯すれば、プリントすることができます。

ERROR-3 PRINT MODE	NORM V.GAMMA
PRINT COUNT	1
ONE TOUCH PRINT	OFF
MEMORY	FRAME 1 N
MULTI MODE	OFF
PICTURE	STD
INPUT	VIDEO

エラーコード
3

プリントペーパーが、ペーパー排出口でつまっています。

1. カセットふたを開け、ペーパーカセットを抜き取る

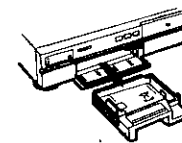

2. つまったペーパーを指で引き出す
図のようにペーパーカセット収納部に指を入れ、内側上部にある穴から、つまっているペーパーを排出口へ引き出してください。

故障の原因になりますので、穴以外の部分には触れないようご注意ください。

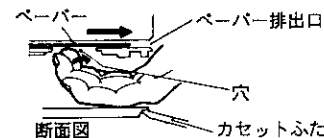
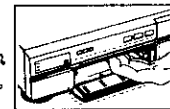

3. ペーパーカセットをもどす

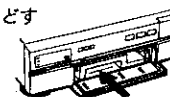

4. カートリッジふたを開閉する
・プリントカートリッジを出し入れする必要はありません。

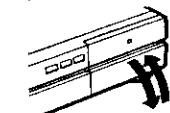

- READYランプが点灯すれば、プリントすることができます。

保証書について



この商品は保証書付きです。保証書は、販売店で所定事項を記入してお渡しいたしますから、記載内容をご確認いただき、大切に保存してください。

保証期間
 本体：お買い上げの日から1年間
 サーマルヘッド：お買い上げの日から6ヶ月間

なお、保証期間中でも有料になることがありますので、保証書をよくお読みください。
 本機が故障した場合、稼働していない時間に対する営業損失は補償対象外とさせていただきます。
 保証期間経過後の修理については、販売店にご相談ください。修理によって機能が維持できる場合は、お客様のご要望により有料修理いたします。
 当社、販売店からの注文により、補修用性能部品を販売店に供給します。

修理を依頼される時は

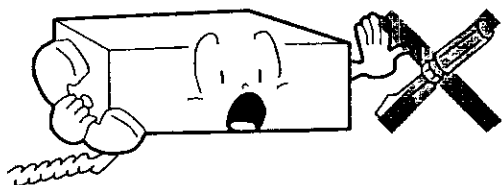

ビデオプリンタが正常に動作しないときは、「このようにしてお使いください」(50ページ)、および「故障かな?と思ったら」(51ページ)をお調べください。
 それでも不具合な場合は自分で修理ならぬでお買い求めの販売店にご相談ください。
 なお、顧客品の修理その他でお困りの場合には、お近くの日立の家電品販売店または別紙ご相談窓口一覧表(黄色用紙)のお客さま相談窓口にご相談ください。

アフターサービスを申し付けいただくときは、次のことをお知らせください。
 形名—VY-170またはVY-300
 症状—できるだけ詳しくお話しください。
 道順—付近の目印もお付け加えてください。

転居される時は



転居で、お買い求めの販売店のアフターサービスを受けられなく場合は、前もってお買い求めの販売店にご相談ください。ご転居先での日立の家電品取扱店をご紹介させていただきます。
 なお本機は50Hz(ヘルツ)、60Hz(ヘルツ)の切替えが自動的に行われますので、切替なしでどちらの地域でも使用できます。

鮮やかにプリントするための点検のおすすめ

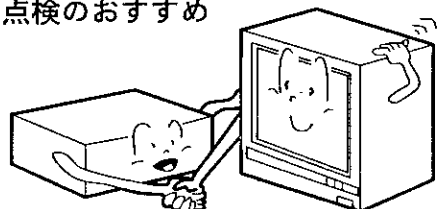

ビデオプリンタは、カラーテレビやビデオデッキなどからの映像を熱転写プリントするため、非常に高い精度を必要とする機械です。特に、サーマルヘッドやプリントペーパー搬送部は、お使いになる間に汚れたり、摩耗したりしてきます。性能を維持し、いつも鮮やかにプリントしていただくためには、使用環境(温度、湿度、ホコリ)などに左右されますが、およそ3,000枚を目途に点検(清掃、注油、一部部品交換)されることをおすすめいたします。
 くわしくは、お買い求めの販売店にご相談ください。

部品の保有期間

当社は、このビデオプリンタの補修用性能部品を、製造打切後最低8年間保有しています。

あ・い・う・え・お

- インク紙.....15
- オートパワーオン.....36

か・き・く・け・こ

- 各設定値を初期状態に戻す.....39
- 拡大プリントする.....34
- 画素密度の設定.....29
- ガンマ特性を切替える.....27
- 記憶した映像を消す.....39
- 機能一覧表.....24
- 高濃度でプリントする.....28
- 子画面を入れてプリントする.....32
- コメント.....40

さ・し・す・せ・そ

- サブメニュー画面.....25
- 白黒プリント.....45
- 白枠を入れてプリントする(約1/4).....33
- スイッチセレクト.....37
- ストロボメモリー.....24
- セパレートY/C信号.....10

た・ち・つ・て・と

- 同一マルチ画プリント.....33
- 違う画面を何個も入れてプリントする.....30

な・に・ぬ・ね・の

- 何枚もプリントする.....26
- 2倍ズームプリント.....34
- ネガ/ポジ反転モードでプリントする.....26, 27

は・ひ・ふ・へ・ほ

- バックアップクリア.....39
- パラレルデータインターフェイス.....12
- 必要なエリアだけプリントする.....35
- ビデオプリントキット.....13
- ひとコマメモリー.....30
- フレームカラー.....36
- ブザー音を消す.....38
- 付属品の確認.....3
- プリントカートリッジ.....15
- プリント中にはいけないこと.....21
- プリントペーパー.....14
- プリント面.....14
- ペーパー(プリントペーパー).....14
- 保証について.....54
- ボタン操作を受け付けなくする.....47

ま・み・む・め・も

- マルチエリアのON/OFF.....37
- ミラー反転モードでプリントする.....26
- メニュー画面.....25
- メモリーオートチェンジ.....38
- メモリークリア.....39
- メモリー選択について.....38
- メモリーと同時にプリントする.....28
- メモリーモードを自動で切替える.....38
- 文字を入れてプリントする.....40

ら・り・る・れ・ろ・わ

- 連続プリント.....26
- 連続プリントを中断する.....26
- ワイヤードリモコンの使いかた.....45
- 枠の色を変える.....36
- ワンタッチプリント.....28

A・B・C

- INKランプ.....18
- INPUT(インプット).....17
- MEMORY(メモリー).....17
- MULTI MODE(マルチモード).....17
- NTSCコンポジットビデオ信号.....10
- ONE TOUCH PRINT(ワンタッチプリント).....17
- P in Pメモリー.....32
- PAPERランプ.....18
- PICTURE(ピクチャー).....17
- PICTUREボタンの動きを変える.....37
- PRINT COUNT(プリントカウント).....17
- PRINT MODE(プリントモード).....17
- READYランプ.....18
- RGB信号(アナログ).....11
- RGB入力ラインピーダダンス切替えスイッチ.....11
- RS-232Cインターフェイス.....12
- SYNC切替えスイッチ.....11
- SYNC入力ラインピーダダンス切替えスイッチ.....11

型式	VY-300	VY-170
記録方式	昇華性染料熱転写ラインプリント方式	
印刷品質	256階調フレーム画 1,677万色	
プリント画素数 (標準プリント)	464×720ドット (標準サイズ) 496×766ドット (最大サイズ)	
プリント画素数 (スクエアモード)	464×600ドット (標準サイズ) 496×638ドット (最大サイズ)	—
画像メモリー	RGBフレーム 4フレーム (8フィールド) メモリ	RGBフレーム 1フレーム (2フィールド) メモリ
印刷時間	約58秒/1画面 (標準プリント)	
印刷媒体	インク : カートリッジ方式 (専用) 3色面順次印刷 (イエロー、マゼンタ、シアン)	
	記録紙 : カット紙100×140mm 印刷サイズ : 77.5×99.4mm (標準サイズ) 82.9×105.7mm (最大サイズ)	
	—	
入力端子	ビデオ入力 : BNC端子 1.0Vp-p 75Ω Y/C入力 : S端子 スクリューロックタイプ Y (輝度信号) 1.0Vp-p 75Ω C (色信号) 0.286Vp-p 75Ω RGB入力 : BNC端子 RGB 0.7Vp-p 75Ω 正極性 C. Sync 0.3 ~ 4.0Vp-p 75Ω 正/負極性	
出力端子	ビデオ出力 : BNC端子 1.0Vp-p 75Ω Y/C出力 : S端子 スクリューロックタイプ Y (輝度信号) 1.0Vp-p 75Ω C (色信号) 0.286Vp-p 75Ω RGB出力 : BNC端子 RGB 0.7Vp-p 75Ω 正極性 C. Sync 0.3 ~ 1.2Vp-p 75Ω 正/負極性	
インターフェイス	パラレルインターフェイス (セントロニクス準拠) アンフェノール36ピン RS-232Cインターフェイス準拠 D-SUB9F	
付加機能	ミラー反転	○
	ネガ/ポジ反転	○
	コメント機能	○
	ひとコマメモリー	4, 16, 25 (画面)
	ストロボメモリー	1/30, 1/15, 1/4, 1/2 (秒)
	同一マルチ画プリント	2, 4, 16, 25 (画面)
	Pin Pメモリー	○
	ガンマ特性	2種類 (ビデオ, リニア)
	リモコン	ワイヤード VY-RM170 (別売品)
	2倍ズーム	○
白黒プリント	○	
入力調整	カラー、ティント、コントラスト、ブライツネス	
許容動作温度	5℃ ~ 35℃	
許容相対湿度	20% ~ 75%	
電源	AC100V, 50/60Hz 共用	
消費電力	130W	
外形寸法	435 (幅) × 111 (高さ) × 365 (奥行き) /mm	
重量	7.8kg	7.7kg
付属品	ビデオプリントキット (30枚分) …… 1箱	
	USピンコード …… 1本	
	BNC変換プラグ …… 2個	

※ コメントONのときは480ドットになります。VY-300のみ

● 本機の仕様及び外観は、改善のため予告なく変更することがありますのでご了承ください。

操作早見表。(日立カラービデオプリンタ VY-170/VY-300)

プリントする

- 1 映像を入力する
- 2 入力を選ぶ
- 3 メモリーを選ぶ
- 4 MEMORY ボタンを押す
- 5 PRINT ボタンを押す
- 6 プリント終了 (58秒)





ペーパーを補充

- 1 ふたを開ける
- 2 カセットを引き出す
- 3 ペーパーを入れる
- 4 カセットを戻す
- 5 ふたを閉じる

カートリッジを入れる

- 1 PUSH-OPEN ボタンを押す
- 2 たるみを取る
- 3 カートリッジを入れる
- 4 ふたを閉じる
- 5 ジョリトリッジを取り出す

操作早見表。(日立カラービデオプリンタ VY-170/VY-300)

連続プリント	<p>1 MENU ボタンを押す</p>  <div style="border: 1px solid black; padding: 5px; width: fit-content; margin: 5px auto;"> MENU 1. PRINT MODE 2. PRINT COUNT 3. PRINT PACK 4. OPTION 5. CLEAR 6. COPY 7. PAINT INPUT VIDEO </div>	<p>2 SUB MENU ボタンを押す</p>  <div style="border: 1px solid black; padding: 5px; width: fit-content; margin: 5px auto;"> SUB MENU 1. PRINT MODE 2. PRINT COUNT 3. PRINT PACK 4. OPTION 5. CLEAR 6. COPY 7. PAINT INPUT VIDEO </div>	<p>3 SELECT (+) ボタンを押す</p>  <p>10枚のとき</p> <div style="border: 1px solid black; padding: 5px; width: fit-content; margin: 5px auto;"> 1. PRINT MODE 2. PRINT COUNT 3. PRINT PACK 4. OPTION 5. CLEAR 6. COPY 7. PAINT INPUT VIDEO </div>	<p>4 DISPLAY ボタンを押す</p>  <div style="border: 1px solid black; padding: 5px; width: fit-content; margin: 5px auto;"> 表示は消える </div>	<p>5 PRINT ボタンを押す</p> 
--------	--	---	--	--	---

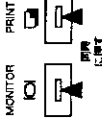
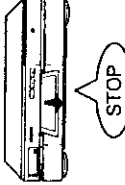
連続プリントを中止する	<p>1 MONITOR ボタンと PRINT ボタンを同時に押す</p> 	<p>2 進行中のプリントが終わると中止する</p> 
-------------	---	---