

仕様

形名	W28-GF3X	W32-GF3X
ブラウン管	28形フラットハイビジョンブラウン管	32形フラットハイビジョンブラウン管
画面寸法	幅57.5×高さ32.4/対角66.0(cm) <small>(テレビの形(28形、32形など)は画面寸法を表すものではなく、ブラウン管の外形対角寸法を基準とした大きさの目安です。)</small>	幅66.2×高さ37.3/対角76.0(cm)
音声実用最大出力	20W(総合)(EIAJ)	
スピーカー	4.5×15(cm)フルレンジ…2個、3×7(cm)ツイーター…2個	
電源	AC100V 50/60Hz共用	
消費電力	165W(年間消費電力量215kW・h/年)	190W(年間消費電力量230kW・h/年)
受信チャンネル	(待機時0.4W, ただしBS録画ランプ「オフ」、文字放送デコーダランプ「オフ」時)	
受信チャンネル	VHF1ch~12ch、UHF13ch~62ch、CATV(C13~C38)、BS(BS1~BS15)	
端子	ビデオ1映像入力端子 ……1個 ビデオ1音声入力端子(右)(左) ……1個 ビデオ1S2映像入力端子 ……1個 ビデオ2映像入力端子 ……1個 ビデオ2音声入力端子(右)(左) ……1個 ビデオ2S2映像入力端子 ……1個 ビデオ3映像入力端子 ……1個 ビデオ3音声入力端子(右)(左) ……1個 ビデオ3S2映像入力端子 ……1個 ビデオ4映像入力端子 ……1個 ビデオ4音声入力端子(右)(左) ……1個 ビデオ4映像入力端子(Y)(Pb/Cb)(Pr/Cr) ……1個 ビデオ5音声入力端子(右)(左) ……1個 ビデオ5映像入力端子(D3映像) ……1個	ビデオ6音声入力端子(右)(左) ……1個 ビデオ6映像入力端子(D3映像) ……1個 音声モニター出力端子(右)(左) ……1個 BS/モニター映像出力端子 ……1個 BS/モニター音声出力端子(右)(左) ……1個 BS映像入力端子 ……1個 BS音声入力端子(右)(左) ……1個 ビットストリーム出力端子 ……1個 キードAFC入力端子 ……1個 BS-IF入力端子 ……1個 AV-BUS II 端子 ……1個 ヘッドホン端子 ……1個 検波出力端子 ……1個 ビデオコントローラー端子 ……1個
外形寸法	幅67.5×高さ52.8×奥行50.1(cm)	幅77.3×高さ57.6×奥行54.4(cm)
質量	43.9kg	57.8kg
キャビネット材質	スチロール樹脂(PS)	
付属品	リモコン送信機 ……1個 単3形乾電池 R6P(またはSUM-3) ……2個 アンテナアダプター ……1個 中継接柱 ……1個	フェライトコア付RFケーブル ……1個 ビデオコントローラー ……1個 取扱説明書 ……1冊

HITACHI

SRSコーナー内蔵日立ワイドテレビ

W28-GF3X・W32-GF3X

取扱説明書

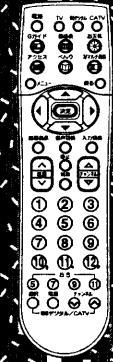
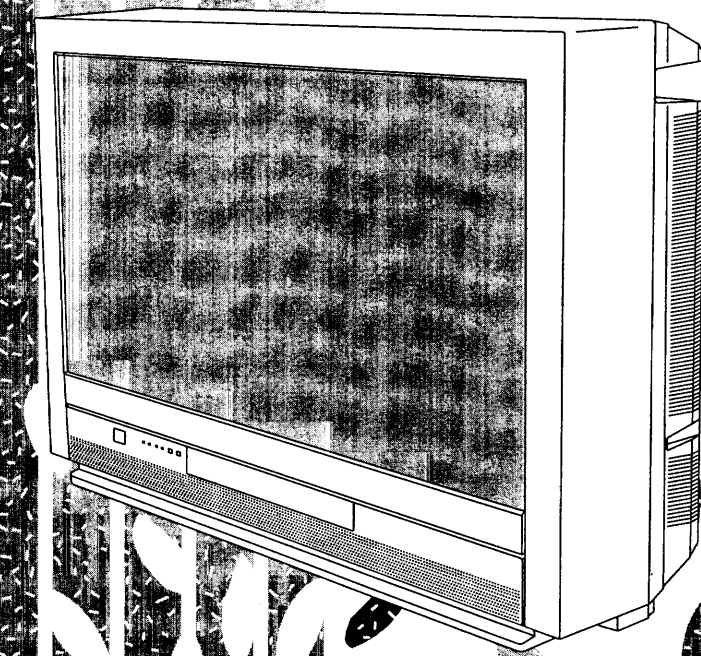

W28-GF3X・W32-GF3Xは外觀が異なりますが、取扱いは同じです。詳しくは本仕様をご覧ください。
この取扱説明書の主として、W32-GF3Xで説明しています。

- 本仕様は改良のため、予告なく変更することがあります。
- この機器を使用できるのは日本国内のみです。外国では放送方式、電源電圧が異なりますので使用できません。
This television set is designed for use in Japan only and can not be used in any other country.
- 本機は「高調波ガイドライン」適合品です。
「高調波ガイドライン」適合品とは、通産省・資源エネルギー庁の定めた「家電・汎用品高調波電圧低減対策ガイドライン」に基づき、商用電力系統の高調波環境目標レベルを考慮して設計・製造した製品です。

のたしは、お申し込みをお求めのいただき、まことにありがとうございます。
最初に「使用上の注意」をお読みください。本体の取扱いは、この「取扱説明書」をよくお読みになり、ご理解のうえ正しくご使用ください。
お読みになった後は、保証書とともに大切に保管してください。

株式会社 日立製作所
〒105-0003 東京都港区西新橋2-15-12
電話 (03) 3502-2111

OCUSおよびSRSの商標は米国、および選択された諸外国におけるSRS Labs, Inc.の商標です。
Dolby Digital技術はSRS Labs, Inc.のライセンスの下に製品化されています。

特長

より自然で迫力のあるリアルな音が楽しめる新技術

(●) FOCUS™ 採用*

* (●) FOCUS は SRS Labs, Inc. の商標です。

動くアニメアイコンで気になる情報簡単OPEN!

**アクセスウインドウ
(モジネットデコーダー搭載)**

テレビの番組表から簡単録画予約

Gガイドシステム

自然な画像を高精細に再現

フラットハイビジョンブラウン管

将来のデジタル機器を高画質入力できる

**D端子2系統 &
コンポーネント入力**

ノイズもスッキリ、画質はクッキリ、
そして目にやさしい高画質

第2世代プログレッシブスキャン

コンパクトデザインコーナー設置

W28-GF3X

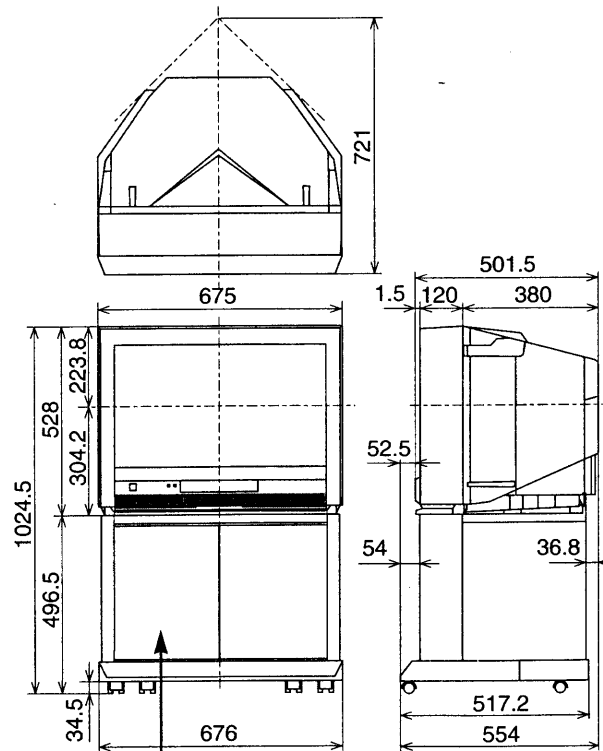

別売りスタンド **TB-28GF3** との
組み合わせ

W32-GF3X

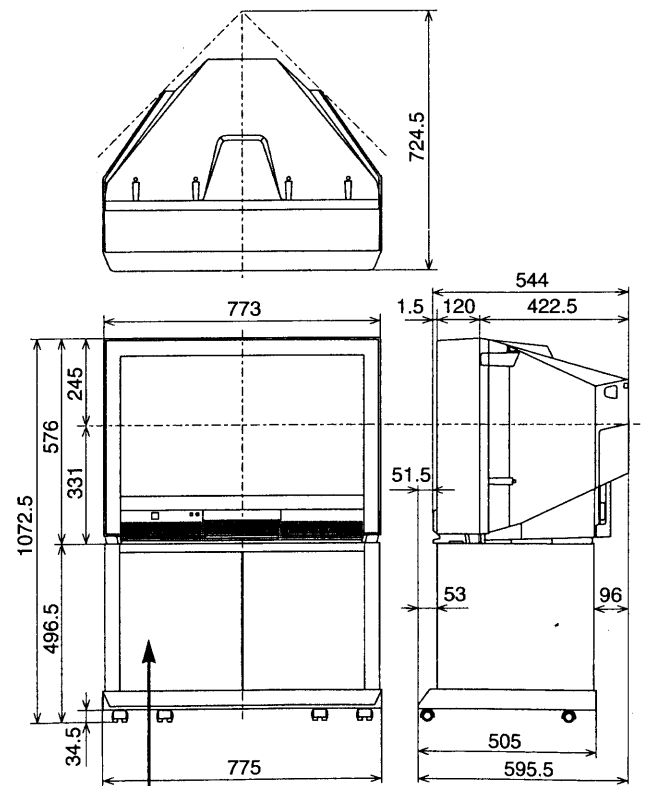

別売りスタンド **TB-32GF3** との
組み合わせ

単位：mm

本書の見かた

この説明書は、ほとんどが2ページの見開きで見られるようになっています。(※違うパターンもありますが、基本的には同じ説明方法です。)

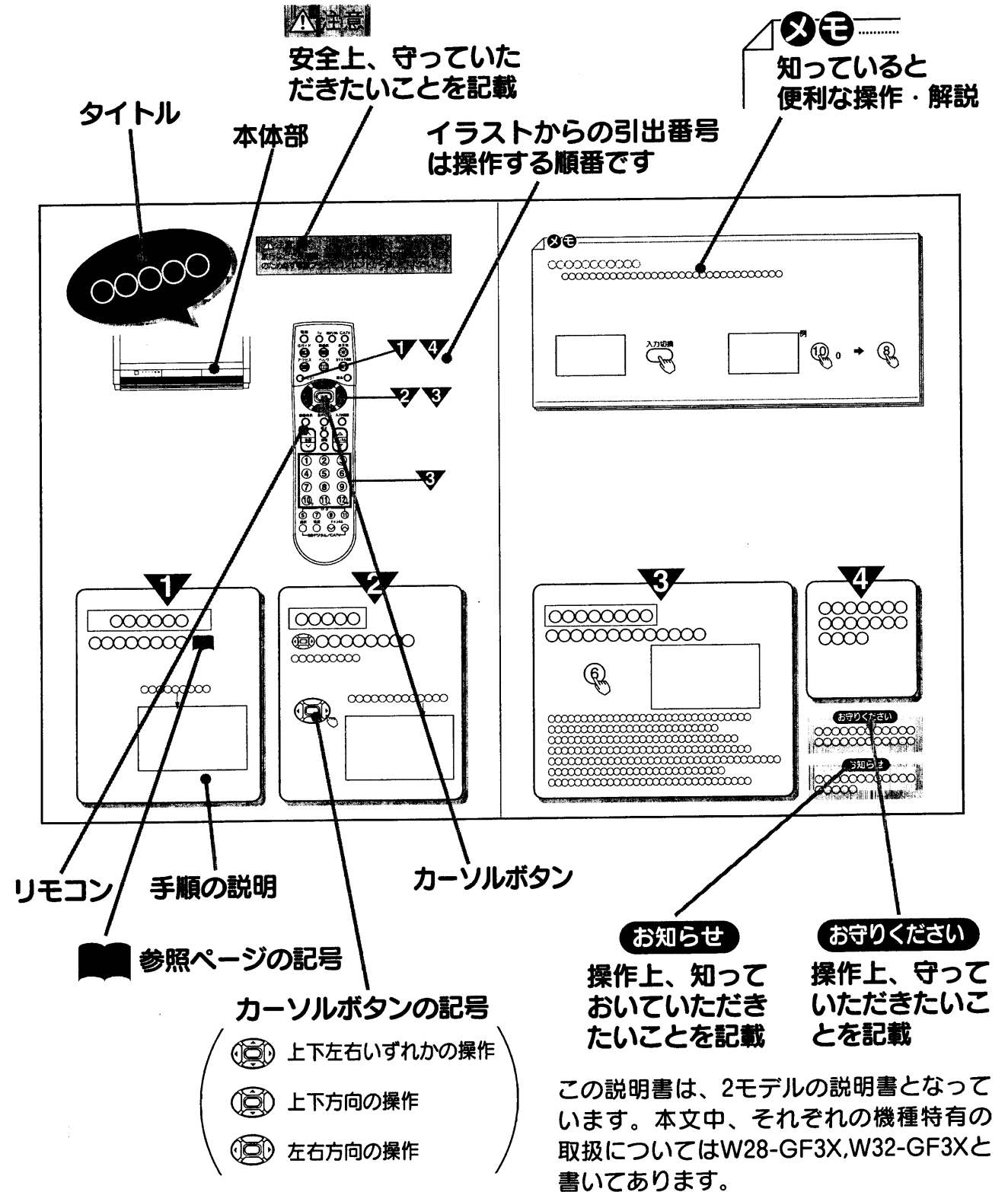

この説明書は、2モデルの説明書となっています。本文中、それぞれの機種特有の取扱についてはW28-GF3X、W32-GF3Xと書いてあります。

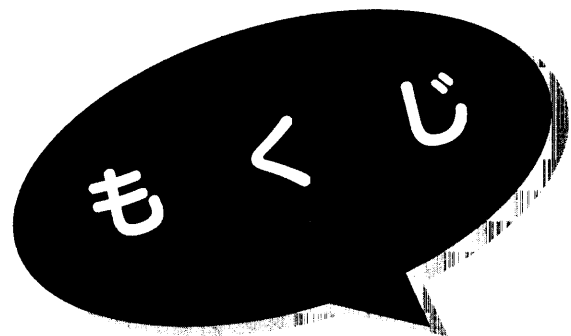

はじめに

特長	2
本書の見かた	3
使用上のご注意	6
安全上のご注意	6
お守りください	10
お知らせ	11
衛星放送、ワイドクリアビジョン放送について	12
衛星放送のチャンネル	12
WOWOW、セント・ギガについて	12
ハイビジョン放送について	12
ワイドクリアビジョン放送について	12
Gガイドシステムについて	12
お使いになる前の準備	13
各部のなまえ	14
リモコン	14
テレビ本体前面	15
テレビ本体後面	17
リモコンの取り扱い	18

基本の使いかた

テレビ放送・衛星放送を見たいとき	20
べんり機能の使いかた	22
べんり機能の項目の選びかた	22
べんり機能で設定できる項目について	23
メニュー機能の使いかた	24
メニュー項目の選びかた	24
ワイド機能を楽しみたいとき	26
ワイドモードの選びかた	26
オートワイドの効果	27
その他のワイドモードについて	28
画面位置を調整したいとき	29

音を一時的に消したいとき	30
チャンネル番号などを知りたいとき	31
画面表示	31
ビデオを見たいとき	32
低電力モードに設定するとき	33
音声内容の選びかた	34
二重音声放送のとき	34
ステレオ放送のとき	34
衛星放送の独立音声を聞きたいとき	35
本体で操作したいとき	36

映像・音声の設定

映像の自動調整モードを選びたいとき	38
映像モードの選びかた	38
映像設定をしたいとき	39
明るさ、黒レベルなどの設定	39
さらにお好みの映像設定をしたいとき	40
(ビデオ入力画質、3次元Y/C、ライン補間、黒補正、VM、LTI、CTI)	
音声設定をしたいとき	41
(高音、低音、バランス)	
さらにお好みの音声設定をしたいとき	42
(FOCUS、サラウンド、ステレオミュート、ミュート音量、ヘッドホン音量)	

多機能の使いかた

マルチ画面を楽しみたいとき	46
マルチ画面モードの選びかた	46
2画面を楽しみたいとき	48
4画面を楽しみたいとき	50
静止画にしたいとき	52
自動的に電源を切りたいとき	53
時刻合わせと時刻表示	54
日付、時刻設定を変更、修正する場合	56
Gガイドシステムを楽しみたいとき	57
Gガイドをご覧になるには(基本操作)	57
番組詳細内容の見かた	59
[放送中]の番組ガイドを見るとき	60
[時間別]の番組ガイドを見るとき	60
[CH別]の番組ガイドを見るとき	62
[ジャンル別]の番組ガイドを見るとき	64

Gインフォによる情報を見るとき	66
番組表(テレビ番組欄)による番組ガイドを見るとき	68
番組表でジャンル検索するには	70
Gガイド(番組表)による録画予約、番組予約するには	71
予約したいとき	71
予約を確認するには	73
予約を削除(中止)/修正するとき	74
マニュアル予約するには	76
ホスト局の設定	78
番組表モードの設定について	80
ビデオコントローラーを設置する	81
ビデオのメーカーを設定するには	82

文字放送を楽しみたいとき

アクセスウインドウで文字放送番組を見るには(基本操作)	84
文字放送の番組を変えたいとき	86
モニタ目次で文字放送番組を選びたいとき	88
字幕放送を見るとき	90
お天気ウインドウを見たいとき	91
補完番組を見るとき	92
文字放送番組の設定	93
お天気画面の設定	97
情報ボタンの入替え	100
文字放送デコーダー電源の設定	102

他の設定を変えたいとき

(オートワイド設定、傾き調節、オートデモ、消磁)	104
--------------------------	-----

他の外部機器と接続したいとき

接続できる機器	105
外部機器を接続するときに便利な設定	106
コントロール、モニター出力、入力検出、ゲームモードの設定	106
コンポーネントの設定	108
入力スキップの設定	109
BSチューナー内蔵のビデオとの接続	110
BSチューナー内蔵でないビデオとの接続	111
日立のAV-BUS端子付ビデオとの接続	112
日立のAVコントロール端子付ビデオとの接続	112
ビデオカメラとの接続	113
ビデオディスクプレーヤーとの接続	113
画面を見ながらテープ編集をする場合の接続	114
DVDプレーヤーとの接続	115
BSデコーダーとの接続	116
MUSE-NTSCコンバーターとの接続	118
MUSEデコーダーとの接続	119
BSデジタル放送受信チューナーとの接続	120
オーディオ機器との接続	123
CATVホームターミナルとの接続	124
ゲーム機との接続	126

ビデオコントローラーを使わずにビデオで衛星放送を録画するには

	127
--	-----

見ている衛星放送を録画したいとき	127
衛星放送を録画しながらテレビ放送を見たいとき	128
1番組のタイマー録画をしたいとき(留守録)	128
日立のAV-BUS端子付ビデオで衛星放送を録画したいとき	130

設置

アンテナ線の接続

VHF/UHFアンテナ線の接続	132
VHF/UHFアンテナが混合のとき	132
VHF/UHFどちらか一方のとき	132
VHF/UHFアンテナが独立のとき	132
BSが混合のとき	132
アンテナアダプターと同軸ケーブルの接続	133
F形接栓(別売り)の接続	133
UHFフィーダーの接続	133
きれいな映像を楽しむために	133
アッテネーターについて	134
BSアンテナ線を接続するには	135

受信設定について

チャンネルの合わせかた(地域番号)	138
チャンネルの合わせかた(マニュアル)	146
(GガイドシステムのガイドCH番号を設定するには)	
10キー方式にかえる場合	152
微調する場合	153
空きチャンネルを飛び越し選局したいとき	154
デコーダーの入力設定について	156
(オート、BS入力、V2(ビデオ2)、V4(ビデオ4))	
受信モードの設定について	158
転倒防止について	159
据え付けるときのご注意	159

ご参考

メニュー階層図	160
故障かな?と思ったら	162
セット取り扱い上の注意事項	164
お手入れについて	164
保証とアフターサービス(必ずご覧ください。)	165
お客様ご相談窓口一覧	166
用語解説	168
索引	170
仕様	裏表紙

使用上のご注意

ご使用のまえにこの「使用上のご注意」をよくお読みのうえ、正しくお使いください。

絵表示について 製品を安全に正しくお使いいただき、あなたや他の人々への危害や財産への損害を未然に防止するために、いろいろな絵表示をしています。



警告

この表示を無視して、誤った取り扱いをすると、人が死亡または重傷を負う可能性があります。



注意

この表示を無視して、誤った取り扱いをすると、人が障害を負ったり物的損害を発生する可能性があります。

絵表示の意味



気をつけなければならない。「注意」を示します。



感電に気をつけなければならない。「感電注意」を示します。



してはいけない。「禁止」を示します。



必ず行う。「強制」を示します。

安全上のご注意



警告

■ 異常が発生したら、すぐに電源プラグを抜いてください

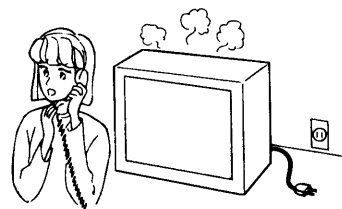

異常、故障状態とは

- 煙が出ている、へんな臭いや音がする
- 画が乱れる・映らない、音がでない
- 本機の内部に異物(水、金属など)が入ったなど

異常、故障状態のまま使用すると火災、感電の原因となります。

すぐに電源スイッチを切り、電源プラグを抜いて販売店に修理をご依頼ください。お客様による修理は危険ですから絶対におやめください。



電源プラグをコンセントから抜くこと

設置をするとき



警告

■ 不安定な場所に置かないでください

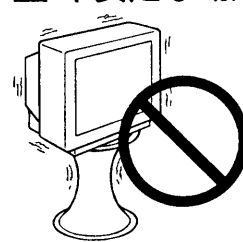

ぐらついた台の上や傾いた場所など不安定な場所に置かないでください。落ちたり、倒れたりしてけがの原因となります。

■ 電源コードが本機の下敷にならないようにしてください

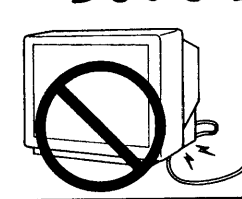

コードに傷がついて火災・感電の原因となります。



注意

■ 湿気やほこりの多いところ、油煙や湯気が当たるところに置かないでください



火災・感電の原因となります。● 調理台や加湿器のそばなど

■ 電源プラグ、アンテナ線などの外部の接続線や転倒防止の処置をしたまま移動させないでください



火災・感電・けがの原因となることがあります。

■ 通風孔をふさがないでください

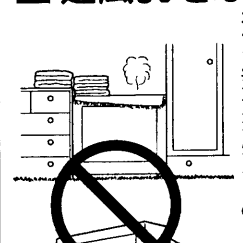

通風孔をふさぐと熱がこもり、火災の原因となることがあります。通風孔を壁から10cm以上離して据えつけてください。

- 特につぎのような使い方はしないでください。
- 本機をあお向けや横倒し、逆さまにする。
- 風通しの悪い狭い所に置く。
- じゅうたんや布団の上に置く。
- テーブルクロスなどを掛ける。
- ラック、箱のような狭いところに入れない。

■ キャスター(車)止めをしてください



テレビやテレビ台にキャスター(車)がついている場合は、キャスター止めをしてください。テレビが動いたり、倒れたりするとけがの原因となることがあります。

■ 持ち運ぶときは衝撃を与えたり、落とさないでください



火災・感電・けがの原因となることがあります。

- ブラウン管はガラスでできていますので、万一割れたりするとケガの原因となることがあります。

■ 大形テレビは転倒防止の処置を行ってください



テレビが倒れると、けがの原因となることがあります。

■ 電源プラグをすぐに抜くことができるようにテレビを据え付けてください



本機が異常や故障となったとき、電源プラグをコンセントに差し込んだままにしておくと火災・感電の原因となることがあります。

■ アンテナ工事には技術と経験が必要です。販売店にご相談ください



- 送配電線から離れた場所に設置してください。アンテナが倒れた場合、感電の原因となることがあります。
- 特にBS,CS放送受信用アンテナは強風の影響を受けやすいので堅固に取り付けてください。

警告

■ 本機の上に花びんなどを置かないでください

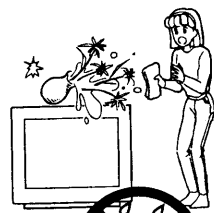

本機の内部に水などが入ると火災・感電の原因となります。

万一、入った場合は、すぐに電源スイッチを切り、電源プラグを抜いて販売店にご連絡ください。

●花びん、水槽、植木鉢、コップ、化粧品、薬品などを置かないでください。

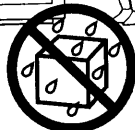

水ぬれ禁止

■ 本機に水が入ったり、ぬらしたりしないでください

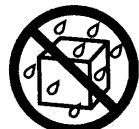

水ぬれ禁止

火災・感電の原因となります。

●雨天、降雪中、海岸、水辺での使用は特にご注意ください。

■ 風呂場やシャワー室で使用しないでください



風呂場やシャワー室での使用禁止

火災・感電の原因となります。

■ 指定の電源電圧でご使用ください



本体に表示された電源電圧以外で使用すると火災・感電の原因となります。

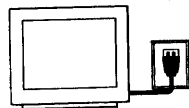

■ 異物を入れないでください

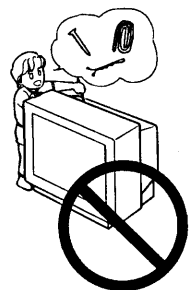

通風孔などから内部に金属類や燃えやすいものなどを差し込んだり、落し込んだりすると、火災・感電の原因となります。

万一、入った場合は、すぐに電源スイッチを切り、電源プラグを抜いて販売店にご連絡ください。特にお子様にはご注意ください。

■ 裏ぶたやカバーをはずしたり、改造しないでください



分解禁止

内部には電圧の高い部分があり、感電の原因となります。

内部の点検・調整・修理は販売店にご依頼ください。

■ 電源プラグの刃や周辺に付着した埃や金属類を取り除いてください



そのまま使用すると火災・感電の原因となります。

お手入れは、電源プラグを抜いてから乾いた布で行ってください。

■ 電源コードを傷つけないでください

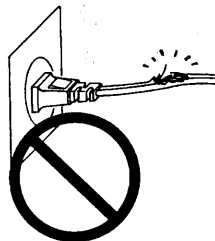

火災・感電の原因となります。

傷ついたら、電源プラグを抜いて販売店に交換をご依頼ください。

●傷つける、破損させる、加工する、無理に曲げる、重いものをのせる、加熱する、引っ張るなどをしないでください。

■ 雷が鳴り出したら、アンテナ線や本機には触れないでください



感電の原因となります。



接触禁止

■ 衝撃を与えないでください



万一、本機を落したり、キャビネットを破損した場合は、電源スイッチを切り、電源プラグを抜いて販売店にご連絡ください。そのまま使用すると火災・感電の原因となります。

注意

■ 電源プラグは根元まで確実に差し込んでください



差し込みが不完全ですと発熱したりして火災の原因となることがあります。

また、電源プラグの刃に触れると感電の原因となることがあります。

■ 電源プラグは、ゆるみのあるコンセントに差し込まないでください



発熱して火災の原因となることがあります。

ゆるみのある場合は、販売店に交換をご依頼ください。

■ ぬれた手で電源プラグを抜き差ししないでください

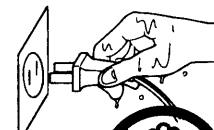

感電の原因となることがあります。



ぬれ手禁止

■ 電源プラグを抜くときは、電源コードを引っ張らないでください

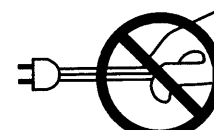

電源コードを引っ張ると電源コードが傷つき火災・感電の原因となることがあります。

■ 本機に乗ったり、ぶら下がったりしないでください



倒れたり、こわれたりしてけがの原因となることがあります。特に小さなお子様のいるご家庭ではご注意ください。

■ 本機の上に重いものを置かないでください

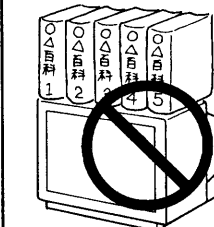

倒れたり、落下してけがの原因となることがあります。

■ 間違った電池の使い方をしないでください

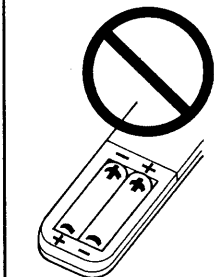

電池の破裂、液もれにより、火災・けがや周囲を汚損する原因となることがあります。特に、次の使い方はしないでください。

- 本機で指定されていない電池の使用
- 新しい電池と古い電池を混ぜて使用
- 本機の極性表示（プラスとマイナスの向き）とは逆向きでの電池の使用

■ 長期間ご使用にならないときは必ず電源プラグを抜いてください

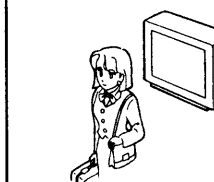

電源プラグをコンセントから抜くこと



お手入れするとき

⚠ 注意

■ お手入れの際は、安全のため 電源プラグを抜いてください



電源プラグをコンセントから抜くこと

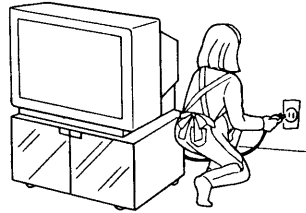

■ 年に一度は内部の掃除を 販売店にご依頼ください

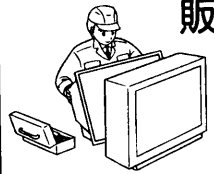

本機の内部にほこりがたまったまま長い間掃除をしないと、火災や故障の原因となることがあります。



特に、湿気の多くなる梅雨期の前に行うと、より効果的です。内部の掃除費用については販売店にご相談ください。

お守りください

■ 高温になるところに 置かないでください

キャビネットや部品に悪い影響を与えますのでご注意ください。

- 直射日光や熱器具の近くなど。

■ お部屋は適度の明るさで

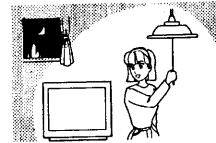

暗すぎる部屋は目を疲れさせるのでよくありません。

■ 長時間連続してテレビを見ていると 目が疲れます

時々、画面から離れて目を休めてください。

■ 適度な音量で

特に夜間での音量は小さい音でも通りやすいので、窓を閉めたり、ヘッドホンを使用したりして、隣り近所への配慮を十分し、生活環境を守りましょう。

■ 磁気を近づけないでください

磁気の影響を受けて色が乱れたりすることがあります。

- 磁石、ステレオのスピーカーなど

■ ブラウン管のお手入れについて

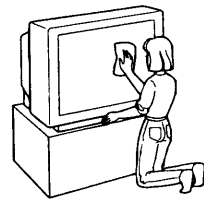

ブラウン管の表面はほこりが付きやすいので、時々柔らかい布でふいてください。

また、表面は傷つきやすいので硬いものでこすったり、たたいたりしないでください。

■ キャビネットのお手入れについて

- キャビネットの表面をベンジン、シンナーなどでふいたり、殺虫剤などの揮発性のものをかけたりしないでください。また、ゴムやビニール製品などを長時間接触したままにしないでください。変質したり、塗料がはげるなどの原因となります。

- 化学そうきんをご使用の際は、その注意書に従ってください。

- キャビネットや操作パネル部分の汚れは、柔らかい布で軽くふき取ってください。汚れがひどいときには、水にうすめた中性洗剤にひたした布をよく絞ってふき取り、乾いた布で仕上げてください。

特に、次の洗剤などは塗装を傷めますので使用しないでください。

- ・アルカリ性洗剤、アルコール系洗剤、みがき粉、粉石鹸、カーワックス類など

お知らせ

■ ブラウン管の静電気

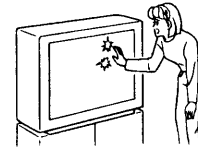

ブラウン管表面に手を触れると弱い電気を感じることがあります。これは、人体に影響はありません。

■ ご覧になる位置は

画面のたての長さの5~7倍を目安にした場所でご覧になれば、見やすく疲れにくくなります。

■ アンテナの点検・交換について

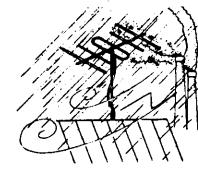

アンテナは風雨にさらされるため、美しい画像でお楽しみ頂くためにも点検・交換することをおすすめします。

特に、煤煙の多い所、潮風にさらされる所では、アンテナが早く傷みますので、映りが悪くなった場合は、販売店にご相談ください。

衛星放送、ワイドクリアビジョン放送について

衛星放送は、放送用人工衛星から発したテレビ電波を、地上の小型アンテナで直接受信できるシステムです。
衛星放送を受信するには、BSアンテナが必要です。

衛星放送のチャンネル

現在BSで放送されているチャンネルは次のとおりです。(1999年8月現在)

BS放送	
BS-5	WOWOW, セント・ギガ
BS-7	NHK衛星第1
BS-9	ハイビジョン試験放送
BS-11	NHK衛星第2

WOWOW〔日本衛星放送(株)〕、セント・ギガ〔衛星デジタル音楽放送(株)〕は有料です。

WOWOW, セント・ギガについて

BS-5チャンネル(WOWOW、セント・ギガ)の番組は、受信契約していない方が視聴できないように信号をかく乱(スクランブル化)して放送されています。視聴するには、各々の放送局と受信契約を行ってスクランブルを正常な状態に戻すデコーダー(解読器)を接続する必要があります。すでにWOWOWの受信契約をされている方は、追加料金を支払うだけでセント・ギガが視聴できます。受信契約については、代理店(主に、電器店)に、ご相談ください。有料放送であってもスクランブル化しないで放送されている番組は、デコーダーがなくても視聴できます。

ハイビジョン放送について

ハイビジョンは、高精細度テレビ(High Definition TV)とも呼ばれ、BS-9チャンネルで試験放送されています。別売りのMUSEデコーダー、またはMUSE-NTSCコンバーターを接続することにより、ハイビジョン番組をお楽しみいただけます。

ワイドクリアビジョン放送について

ワイドクリアビジョン放送は、現行放送と両立性を保ちながら、放送信号にワイドクリアビジョン放送識別信号と画質向上信号を付加し、ワイド画面化と画質向上を図ろうとする放送方式です。

●本機はワイドクリアビジョン放送識別信号に対応して、現行放送かワイドクリアビジョン放送かを識別し、ワイドクリアビジョン放送であれば自動的に最適サイズに切り換える回路を搭載しています。27

Gガイドシステムについて

Gガイドシステムは、(株)ジェムスター・ジャパンが事業主体となって、各ホスト局(Gガイド番組データを放送する放送局)が番組データの送信サービスを行なうものです。(株)ジェムスター・ジャパンと各放送局との合意に基づき番組データを送信するため、放送局側の都合により、番組データが送信されない場合があります。Gガイドシステムについては、下記にお問合せください。

(株)ジェムスター・ジャパン 電話 (03) 5950-7766

お使いになる前の準備

付属品をご確認ください。
万一不足しているものがあれば、販売店にご連絡ください。

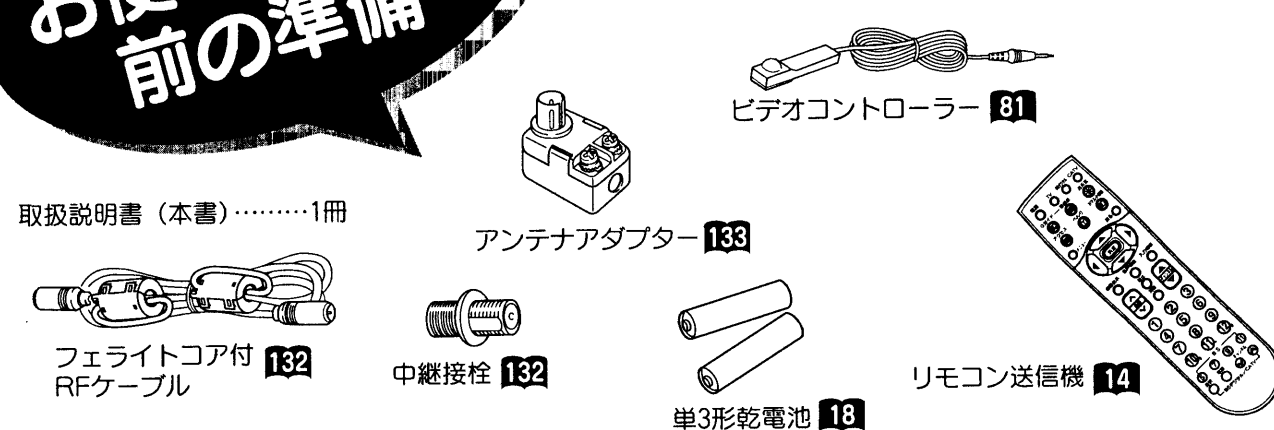

1 アンテナ線をつなぐ 132 ~ 137

注意
アンテナ工事には、技術と経験が必要ですので、販売店にご相談ください。

2 お手持ちの機器をつなぐ 105 ~ 126

後面部の豊富な端子群をフルにご活用ください。

3 リモコンに乾電池を入れる 18

付属の単3形乾電池をリモコンに入れます。

4 電源プラグをコンセントに差し込む

警告
表示された電源電圧以外の電圧で使用しないでください。火災・感電の原因となります。

注意
旅行などで長期間、本機をご使用にならないときは、安全のため必ず電源プラグをコンセントから抜いてください。

●付属品は、DVDコントローラー、ビデオコントローラー、リモコン送信機、単3形乾電池、アンテナアダプター、中継接柱、フェライトコア付RFケーブル、取扱説明書(本書)1冊

各部のなまえ

内の数字は、参照ページです。

テレビ本体 リモコン 前面

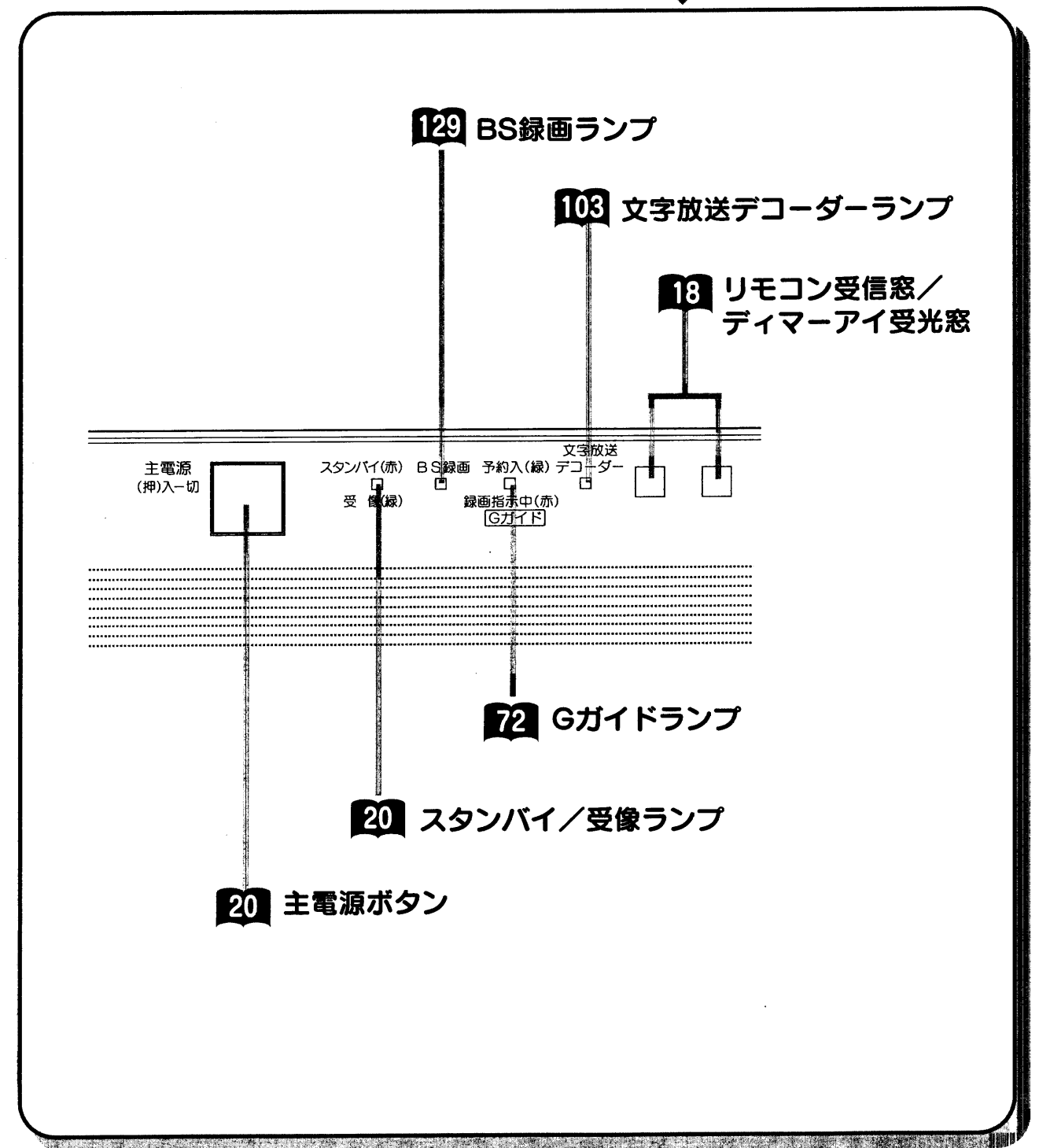
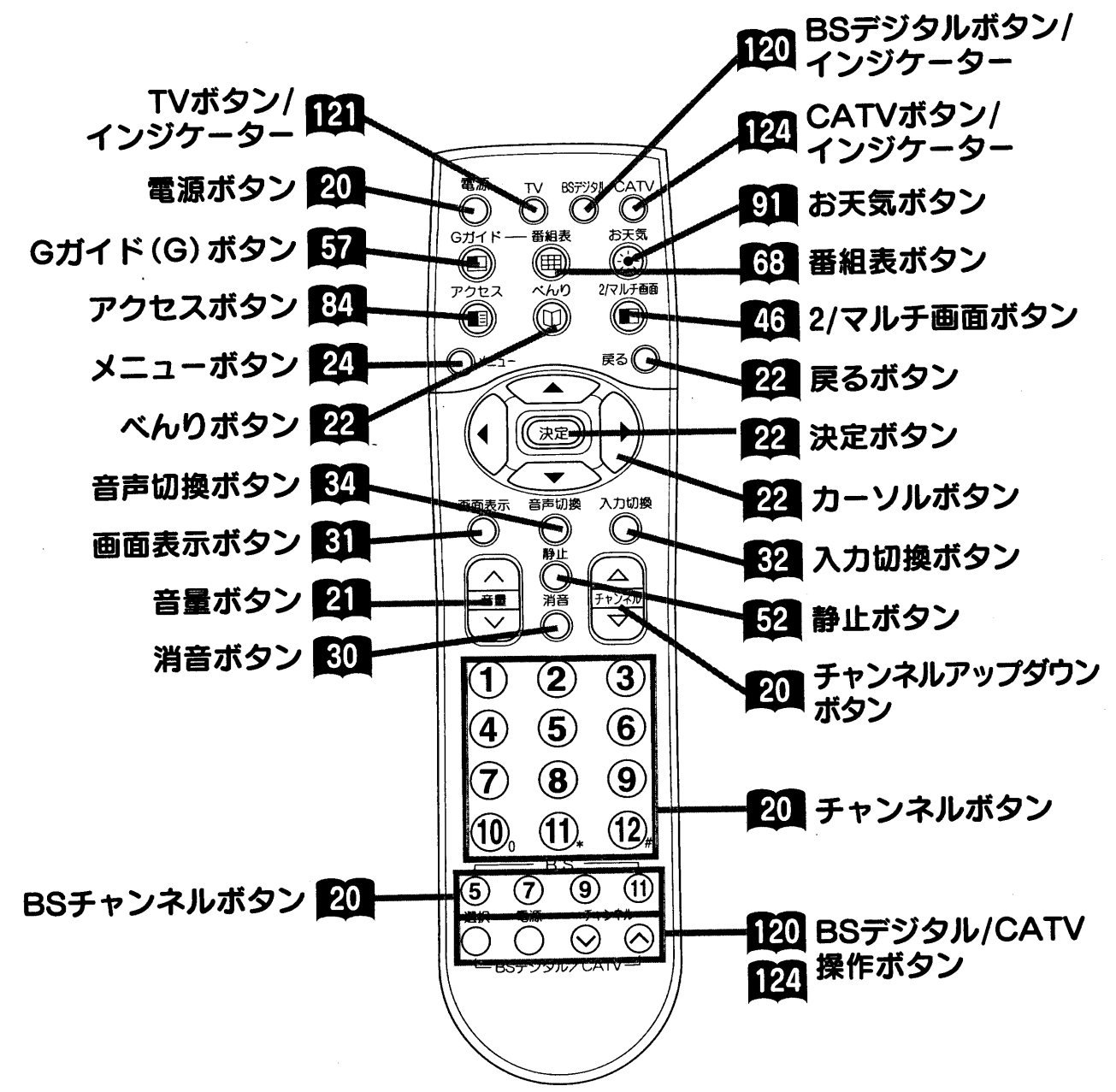
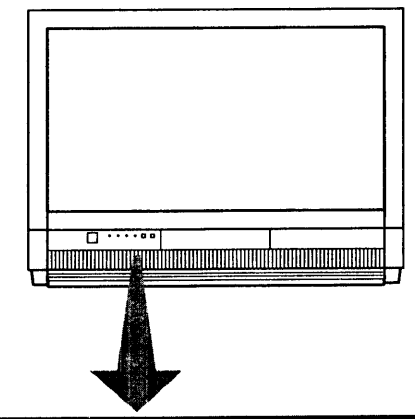

各部のなまえ (つづき)

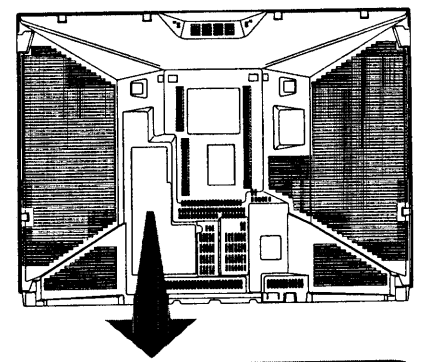
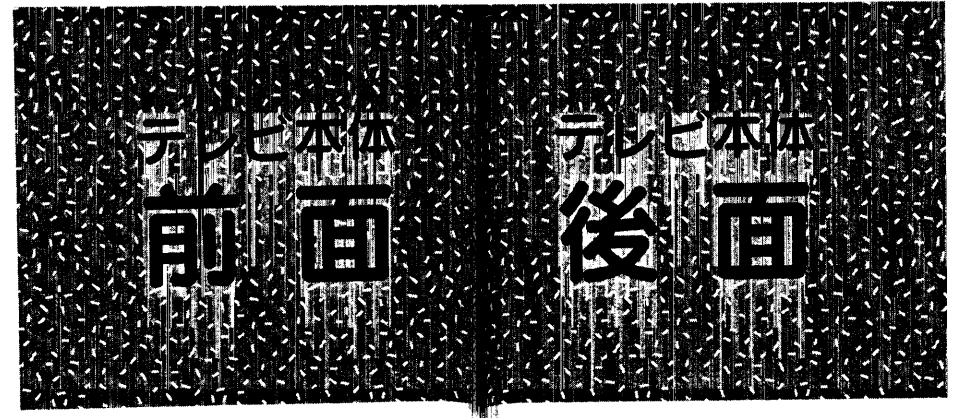

はっぴー
SRS
SRS
SRS (SRS)

前面とびらの開けかた

「押扉開」部を押します。

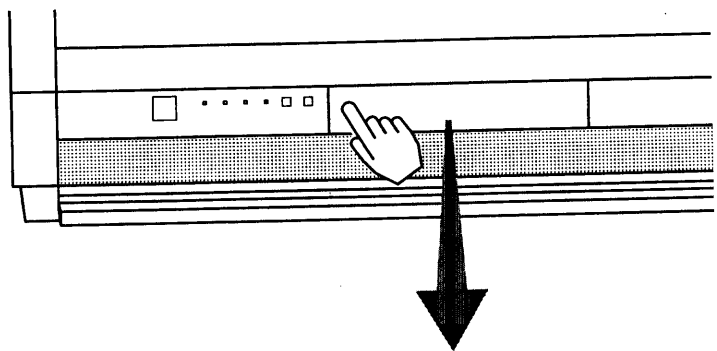

音量ボタン 36 36 チャンネルボタン 113 ビデオ入力3端子

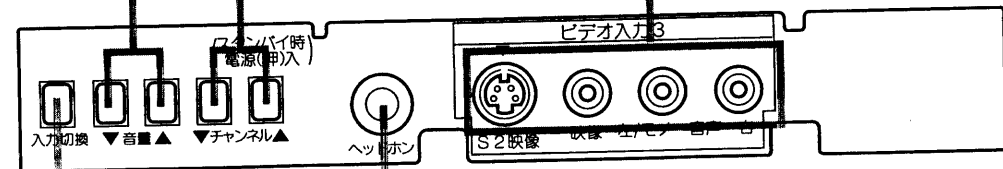

36 入力切換ボタン

ヘッドホン(ミニ)端子
別売りのミニプラグのヘッドホンをつなぐ端子です。ヘッドホンの音量を設定することができます。43

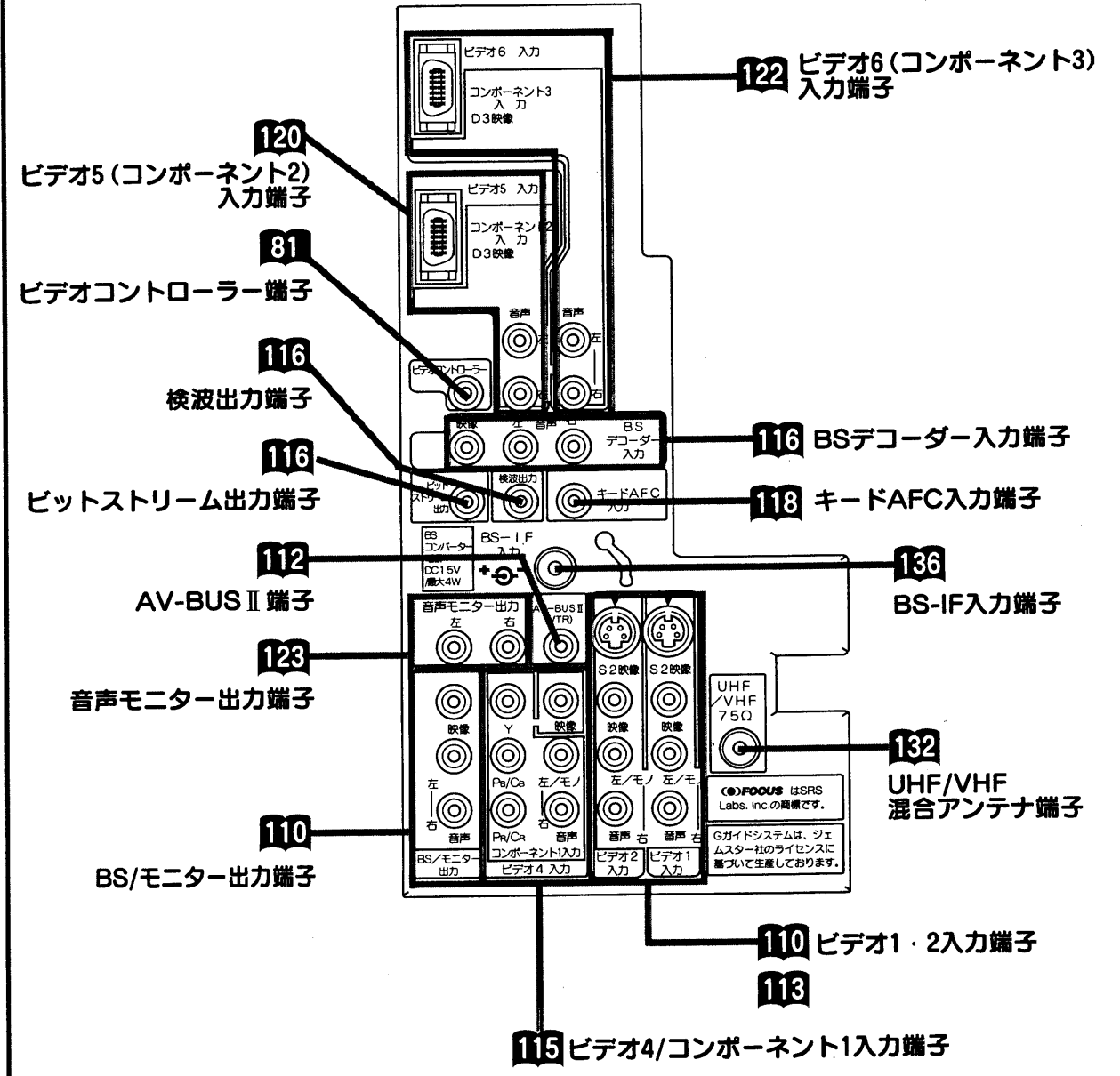

※BSコンバーター電源は、メニュー画面の「初期設定」、「BS設定」で設定します。詳しくは135をご覧ください。

将来発売予定機器との接続

テレビ関連機器の中には、現在開発中で数年後に実用化されると思われる機器がいくつかあり、システムアップが可能となります。使い方など、詳しくは各接続機器の取扱説明書をご覧ください。

リモコンの取り扱い

1

電池ふたをはずす

電池ふたのつまみを引き寄せながら、矢印の方向に引いて開けます。

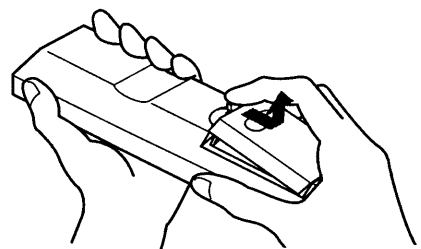

2

乾電池を入れる

付属の単3形乾電池を⊕、⊖の表示とおりに入れます。

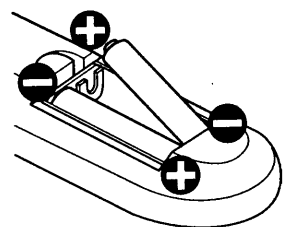

お守りください

- リモコンの使用上のご注意**
- リモコンを落としたり、衝撃を与えないでください。
 - リモコンに水をかけたり、ぬれたものの上に置かないでください。故障の原因になります。
 - 長時間ご使用にならない場合は、乾電池をリモコンから取り出しておいてください。
 - リモコンの操作がしにくくなったら、乾電池を交換してください。
 - リモコン受信窓に直射日光などの強い光が当たると動作しなくなることがあります。光が直接当たらないようにテレビの向きを変えてください。

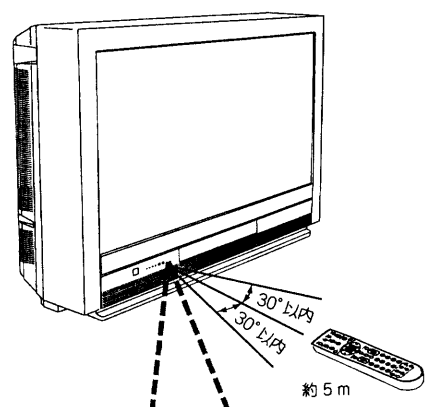

リモコン受信窓/ディマーアイ受光窓

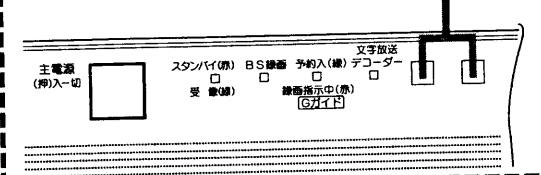

- リモコンは、本体のリモコン受信窓の正面から約5メートル、左30度、右30度の範囲内でお使いください。
- CATVホームターミナルや日立製BSデジタルチューナー(将来実用化予定)を操作するときは、CATVホームターミナルまたはBSデジタルチューナーのリモコン受信窓に向けてボタンを押してください。120 124

3

電池ふたを閉める

電池ふたを矢印の方向に押し戻します。

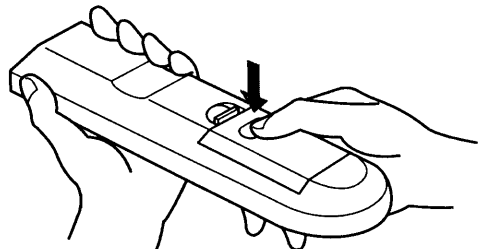

- 乾電池の使用上のご注意**
- 本機で指定されていない電池は使用しないでください。また、新しい電池と古い電池を混ぜて使用しないでください。電池の破裂、液もれにより、火災・けがの原因となることがあります。
 - 電池を機器内に挿入する場合、極性表示プラス⊕とマイナス⊖の向きに注意し、機器の表示どおり正しく入れてください。まちがえますと電池の破裂、液もれにより、けがや周囲を汚損する原因となることがあります。

基本の使いかた

- テレビ放送・衛星放送の見かた 20
- ペリ機能の使いかた 22
- メニュー機能の使いかた 24
- ワイド機能を楽にする 26
- 音を一時的に消し、一時 30
- チャンネル番号を 31
- ビデオを見たいとき 32
- 低電力モードに設定する 33
- 音声内容の選びかた 34
- 本体で操作したいとき 36

テレビ放送・衛星放送 を見たいとき

準備 (主電源ボタン操作)

本体のスタンバイ/受像ランプが消えているときは、リモコンでは電源が入りません。
まず本体の主電源ボタンを押してください。

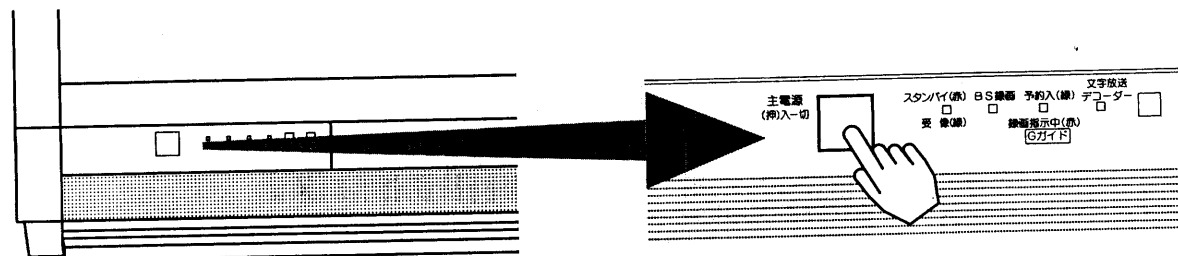

1

電源ボタンを押す

本体のスタンバイ/受像ランプが緑に点灯し、前に見ていたチャンネルが現れます。
電源を切るときは、もう一度押します。

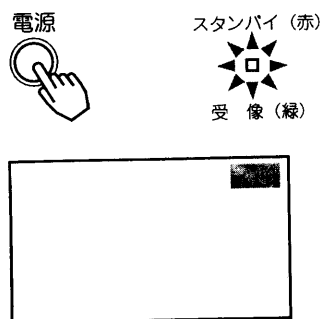

2

チャンネルを選ぶ (1~12, BS5~BS11)

画面右上に選んだチャンネルが表示されます。
表示を消すこともできます。 31



チャンネルアップダウンボタン を使ってチャンネルを選ぶこともできます。
ボタンを押すごとに、下図のように切り換わります。
(お買い上げ時)

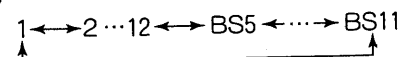

メモ

お買い上げ時のチャンネル設定

- お買い上げ時は、VHF1~12チャンネルの12局とBSチャンネル5,7,9,11の4局が設定されています。
チャンネルの設定を変更することもできます。 138, 146
- 空きチャンネルの飛び越し選局 154 の設定をすると、空きチャンネルを飛び越して放送されているチャンネルをすばやく選局することができます。

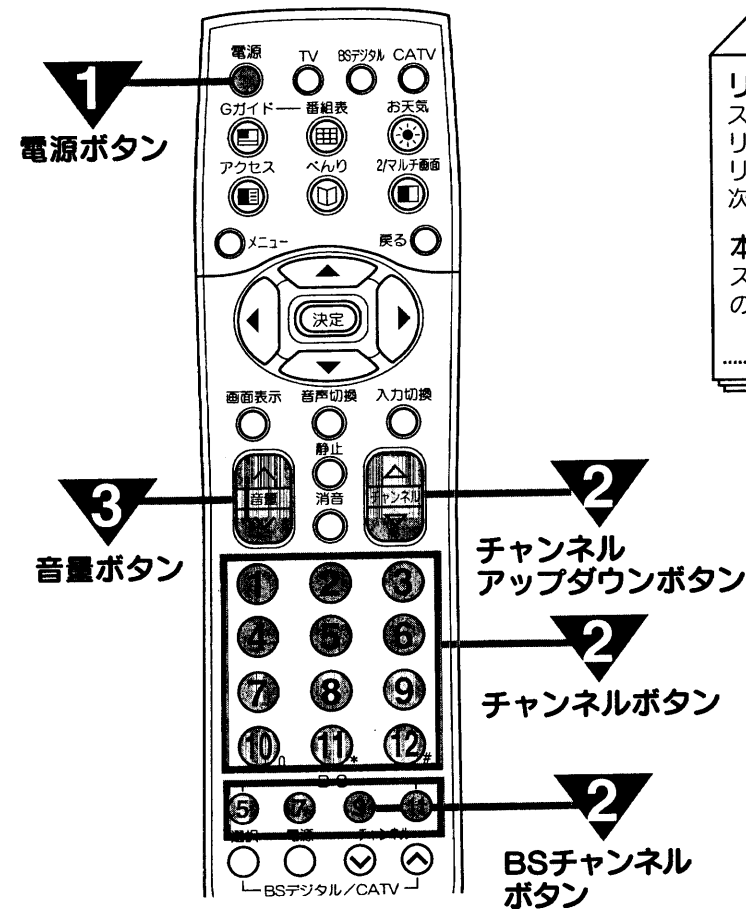

メモ
リモコンの操作はスタンバイ/受像ランプが点灯しているときのみ、リモコンの操作は可能です。
リモコンの電源ボタンを押して電源を切っておくと、次回からの電源の「入・切」もリモコンでできます。
本体操作で電源を入れるにはスタンバイ/受像ランプが赤く点灯しているときに、本体のチャンネル▲ボタンを押すと電源が入ります。 36

マルチ画面を見たいとき

リモコンの2/マルチ画面ボタンで、お好みのマルチ画面を見ることができます。 46

文字放送を見たいとき

文字放送をご覧になるときは、下記の項目でお楽しみいただけます。
アクセスウインドウで文字放送番組を見るには 84
文字放送の番組を変えたいとき 86
メニュー目次で文字放送番組を選びたいとき 88
字幕放送を見るとき 90
お天気ウインドウを見たいとき 91
補完番組を見るとき 92
文字放送番組の設定 93
お天気画面の設定 97
情報ボタンの入替え 100
文字放送デコーダー電源の設定 102

番組ガイドを見たいとき

番組ガイドをご覧になるときは、下記の項目でお楽しみいただけます。
放送中の番組ガイドを見るとき 60
時間別の番組ガイドを見るとき 60
CH別の番組ガイドを見るとき 62
ジャンル別の番組ガイドを見るとき 64
Gインフォによる情報を見るとき 66
番組表による番組ガイドを見るとき 68

音量を調節する

音量の大きさが数字と で画面に表示されます。

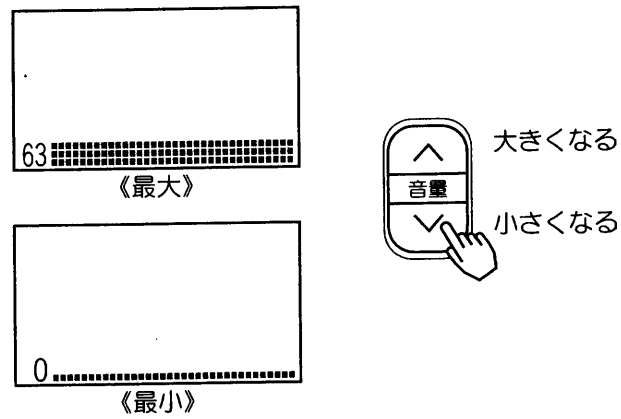

お守りください

動作中に停電になったときのご注意
テレビが動作中に停電になった場合、停電の回復とともに電源が入ります。テレビから離れるときは本体の電源プラグをコンセントから抜いておいてください。

基本の使いかた
テレビ放送・衛星放送を見たいとき

べんり機能の 使いかた

べんり機能を使うと見ている画面に応じてお好みの設定にすることができます。
これらの設定項目は上下左右方向に矢印(▲)のついたカーソルボタンを使って機能の設定ができます。

べんり機能の項目の選びかた

1

べんりボタンを押す

べんり画面が現れます。
もう一度べんりボタンを押すと、次の設定画面を表示します。
次のページがないときは設定画面が消えます。

2

で項目を選ぶ

3

で設定する

ボタン表示されている項目を選んだときは、**決定ボタン**を押す

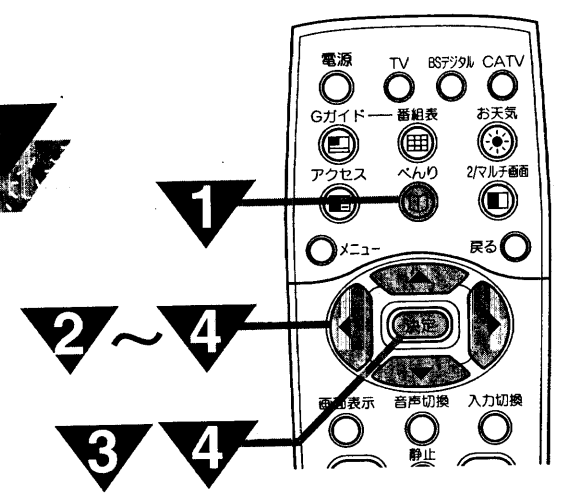

メモ

リモコンの戻るボタンについて

- べんり機能やメニュー 24 の設定画面のときに戻るボタンを押すと、前の設定画面に戻したり、設定画面を終了させることができます。
- マルチ画面 46、Gガイドシステム 57 による番組ガイド、アクセスウインドウ(お天気ウインドウ) 84 をご覧になっている場合、戻るボタンを押すと通常の画面に戻したり、前の画面に戻すことができます。

4

設定が終わったら、で「終了」を選び、決定ボタンを押す

べんりボタンを1~2回押しても、設定画面が消えます。
「次へ」の表示があるときは、「次へ」を選んで決定ボタンを押すと、次のページが表示されます。
「戻る」の表示があるときは、「戻る」を選んで決定ボタンを押すと、前のページが表示されます。

べんり機能で設定できる項目について

■ 通常のテレビ・ビデオ画面 (1ページ目)

- 38 映像の自動調整モード(映像モード)を選ぶことができます。メニュー画面の「映像設定」で設定することもできます。 39
- 44 音声のFOCUS機能を入/切することができます。
- 33 明るさをおさえて消費電力を低減させることができます。
- 90 字幕放送時に字幕を表示することができます。
- 53 自動的にテレビの電源を切ることができます。
- 73 番組ガイドによる予約の一覧画面を表示することができます。

■ 通常のテレビ・ビデオ画面 (2ページ目)

- 26 画面のワイドモードを選ぶことができます。オートワイドを選ぶこともできます。
- 29 画面の位置を上下に移動することができます。
- 44 音声のサラウンドモードを設定することができます。
- 129 衛星放送のチャンネルを固定すると1番組のタイマー録画ができます。
- 35 衛星放送の独立音声を聞くことができます。
- 92 文字放送の補完番組を表示することができます。

■ Gガイド画面

- 70 ジャンル別の番組ガイド画面に切替えます。番組表(テレビ番組表)による番組ガイド時のみ表示されます。
- 73 番組ガイドによる予約の一覧画面を表示することができます。
- 59 選んだ番組の詳しい情報や解説をご覧になることができます。

■ マルチ画面

- 46 2画面で同時に2つの番組をお楽しみいただけます。
- 46 4画面を表示することができます。よくご覧になるチャンネルの番組をチェックするときに便利です。

■ 文字放送画面

- 96 ご覧になっている文字放送番組を情報ボタンに登録することができます。登録した番組はアクセスウインドウで簡単に呼び出すことができます。
- 86 目次画面(番組000#)を表示することができます。
- 92 文字放送の補完番組を表示することができます。

基本の使いかた
●べんり機能の使いかた

メニュー機能の 使いかた

メニューボタンを押すと画面にメニューが表示され、カーソルボタンを使って、ほとんどの機能の設定ができます。

メニュー項目の選びかた

1

メニューボタンを押す
〈メニュー〉画面が現れます。

2

カーソルボタンで項目を選び、決定ボタンを押す

選んだところが水色になります。 → **決定** 設定画面が現れます。

(画面表示を消すときは、メニューボタンを押します。)

39,40
80,93
54,138 など

41,42
104

内の数字は、参照ページです。

メモ

リモコンの戻るボタンについて
戻るボタンを押すと、ひとつ前の画面に戻ることができます。

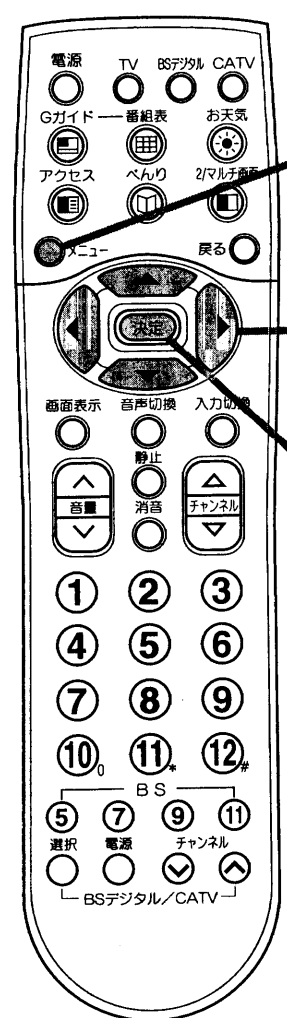

1
メニューボタン

2 ~ 4
カーソルボタン

2 4
決定ボタン

3

決定ボタンで設定する

決定ボタンで項目を選んで、決定ボタンで設定 (または選択、調節) します。

〈映像設定を選んだときの設定画面表示の例〉

4

設定が終わったら、決定ボタンで「終了」を選び、決定ボタンを押す

「戻る」を選んだときは、ひとつ前の画面に戻ります。

画面表示が消えて、設定が完了します。メニューボタンを2回押しても、画面表示が消えます。

基本の使いかた
メニュー機能の使いかた

ワイド機能を楽しみたいとき

本機は横長のワイド画面を採用していますので、現行テレビ放送の映像も、映画など横長サイズの映像も、ワイド機能を使って画面一杯に拡大してお楽しみいただけます。さらに映像を上下に移動させて見やすい位置にすることもできます。

オートワイド (ジャスピタツワイド)

本機は、見ている映像に合わせて最適なワイドモードを設定する「オートワイド (ジャスピタツワイド)」機能を採用しています。また、お好みに合わせてワイドモードを選ぶこともできます。

ワイドモードの選びかた

1

べんりボタンを2回押す
べんり機能の設定画面 (2ページ目) が表示されます。

2

で「ワイド切換」を選び、でワイドモードを設定する

を押すたびにワイドモードは次のようになります。

オート ↔ スムーズ ↔ 映画1 ↔ 映画2
ノーマル ↔ フル ↔ 映画2字幕 ↔ 映画1字幕

お買い上げ時は、オート (オートワイド) が設定されています。通常はオートでお使いください。

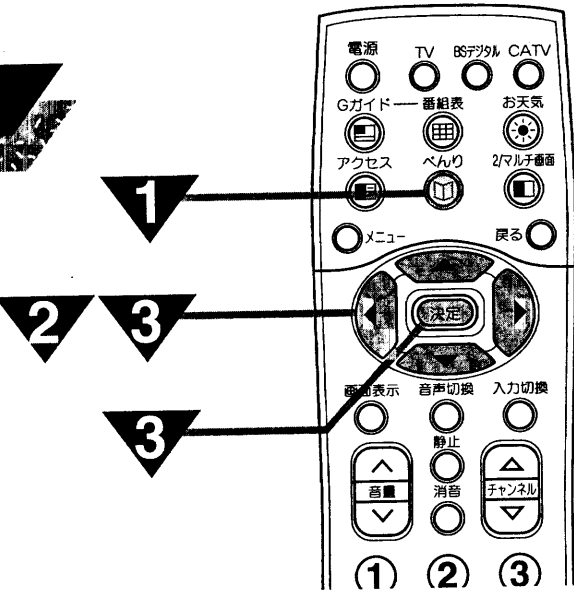

メモ

映画1,2、映画1,2字幕、フルモード時に電源「入」「切」、チャンネル切り換え、入力切り換えを行った場合、「ノーマル」と「スムーズ」のうち最後に見ていたモードになります。

3

で「終了」を選び、決定ボタンを押す
べんりボタンを押して表示を消すこともできます。

お知らせ

- このテレビは、各種の画面モード切り換え機能を備えています。テレビ番組等ソフトの映像比率と異なるモードを選択すると、オリジナルの映像とは見えかたに差が出ます。この点にご留意のうえ、画面モードをお選びください。
- このテレビを営利目的、または公衆に視聴させることを目的として、喫茶店、ホテル等において、ワイド機能を使った拡大状態で使用されますと、著作権法上で保護されている著作者の権利を侵害する恐れがありますので、ご注意ください。
- ワイド映像でない従来 (通常) の4:3の映像をオートまたはスムーズモードを利用して、ワイドテレビの画面いっぱいに表示してご覧になると、周辺画像が一部見えなくなったり変形して見えます。制作者の意図を尊重したオリジナルな映像は、ノーマルモードでご覧になれます。
- 本機は、フルモード制御信号の入った映像がビデオ1~3のS2映像入力に入力されると自動的にワイド画面一杯に表示します。
- ビデオ4~ビデオ6のコンポーネント入力端子に525p (480p) または1125i (1080i) 信号を入力したときは、画面サイズは切り換えできません。

オートワイドの効果

見ている映像が上下に黒い帯の入った横長サイズの映像のとき

横長サイズの映像を画面のサイズ、画面の中心位置を最適にして上下の黒帯を最小になるように表示します。また、字幕などの文字を最適に再生できます。

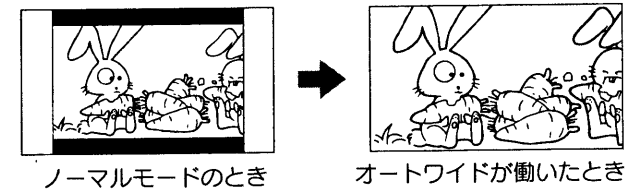

見ている映像が通常の映像のとき

通常4:3の映像を横方向に不自然にならないように拡大し、垂直方向にも10%拡大してワイド画面一杯に違和感なく表示します。

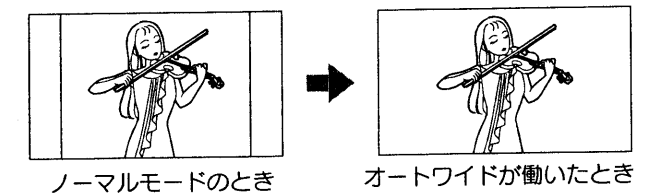

お知らせ

「他の設定」の「オートワイド設定」が「スムーズ」に設定されている場合は、画面一杯にスムーズサイズで表示します。「オートワイド設定」が「ノーマル」の設定になっている場合は、通常の映像のときはノーマルサイズで表示します。104

メモ

- オートワイドについて**
- 映像のサイズによっては上下に黒い帯が残る場合があります。
 - 暗い映像の画面などでは、最適なワイドモードにならない場合があります。このような場合は、「オート」モード以外のお好みのワイドモードに設定してください。
 - 最適なワイドモードになるまで、映像の内容によって多少時間がかかる場合があります。
 - ビデオ4~ビデオ6のコンポーネント入力端子に525p (480p) または1125i (1080i) 信号を入力したときは、画面サイズは切り換えできません。
 - ビデオ5およびビデオ6のコンポーネント入力端子に525i (480i) 信号を入力したときは、アスペクト比制御信号を検出して、自動的にワイドモードを切り換えます。

ワイドクリアビジョン放送識別について

- ワイドクリアビジョン放送は、現行の放送方式と両立性を保ちながら、放送信号にワイドクリアビジョン放送識別信号と画質向上信号を付加し、ワイド画面化と画質向上を図ろうとする放送方式です。本機は上記ワイドクリアビジョン放送識別信号に対応して、現行方式かワイドクリアビジョン放送かを識別し、ワイドクリアビジョン放送であれば自動的に最適サイズに切り換える回路を搭載しています。
- ワイドクリアビジョン放送識別は「オート」モード時のみ有効です。
- ワイドクリアビジョン放送受信中に画面表示ボタンを押したとき、またはチャンネル切り換え、入力切り換えをしてワイドクリアビジョン放送を受信したときのみ [27] が表示されます。
- ワイドクリアビジョン放送をビデオに録画して再生する場合や電波受信状態 (ゴースト、弱電界など) によっては、ワイドクリアビジョン放送識別がうまく動作しない場合があります。このような場合は、「オート」モード以外のお好みのワイドモードに設定してください。

ワイド機能を楽しみたいとき (つづき)

その他のワイドモードについて

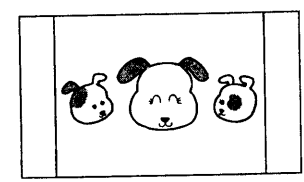

ノーマル (通常の状態)
通常のテレビ放送の映像は中央に映ります。

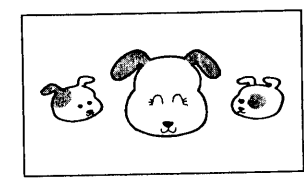

スムーズ
4:3の映像を画面中央の真円度を保ち、水平方向に不自然にならないように画面一杯にし、垂直方向に10%拡大します。ドラマなどのスタジオ番組に最適です。

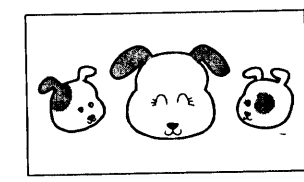

映画1
ピスタサイズの映画などを水平・垂直両方向に約30%拡大します。上下に黒帯の入った映像で放送されている映画などを迫力の画面で楽しめます。

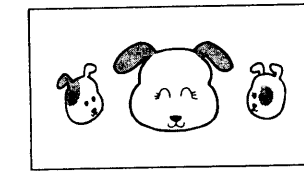

映画2
シネスコサイズの映画などの両側を少し縮小し、画面一杯に拡大します。上下に黒い部分がなくなり迫力の画面で楽しめます。

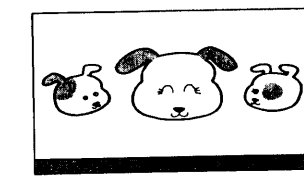

映画1字幕
字幕付のピスタサイズの映像に最適です。

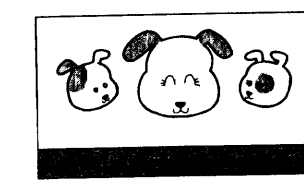

映画2字幕
字幕付のシネスコサイズの映像に最適です。
(お買い上げ時の画面位置は+10に設定されています。)

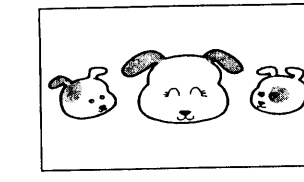

フル
横方向を圧縮して記録された映像 (スクイーズ映像) を横方向に画面一杯まで拡大します。
ハイビジョン番組をビデオに録画し、それを再生して楽しむときなどに使います。

ワイド機能の上手な使いかた

通常のテレビ放送
「ノーマル」 → 「スムーズ」にして楽しむ

上下に黒帯のある映像
「ノーマル」 → 「映画1」または「映画2」にして楽しむ

上下に黒帯があり字幕のある映像
「ノーマル」字幕部 → 「映画1字幕」または「映画2字幕」にして楽しむ

スクイーズ映像 (横圧縮映像)
「ノーマル」 → 「フル」にして楽しむ

画面位置を調整したいとき

「ノーマル」「フル」以外のワイドモード時は、画面を上下に移動することができます。「映画1」「映画2」モード時に字幕が消えてしまうようなときにお使いになると便利です。

- 1**
べんりボタンを2回押す
べんり機能の設定画面 (2ページ目) が表示されます。
- 2**
で「画面位置」を選び、で好みの位置に調節する

スムーズ、映画1字幕は±12、映画1、映画2、映画2字幕は±31の範囲で画面位置調節ができます。
- 3**
で「終了」を選び、決定ボタンを押す
べんりボタンを押して表示画面を消すこともできます。

基本の使いかた
ワイド機能を楽しみたいとき (つづき)

音を一時的に消したいとき

電話がかかってきたとき、来客のときなど便利です。

消音ボタンを押す

音が消えて、画面に図のような表示が出ます。もう一度押すともとの音量に戻ります。

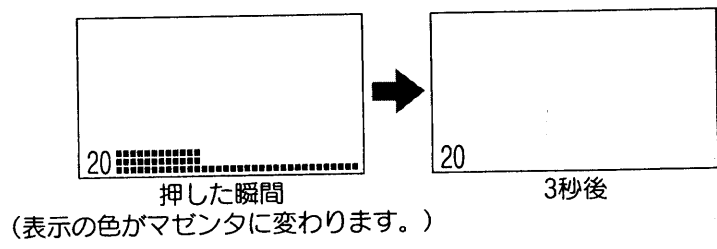

消音ボタン

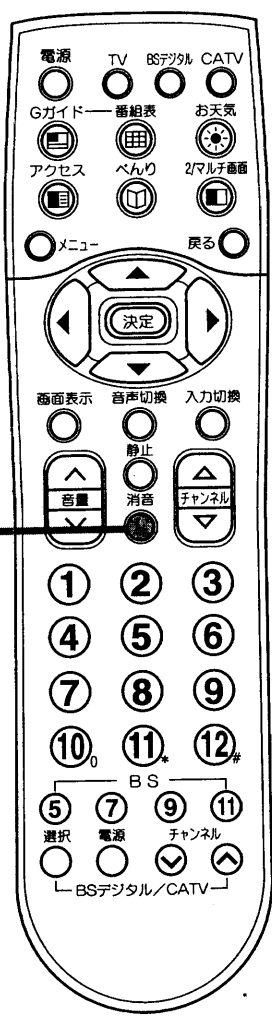

メモ
 消音時でも小さな音を出しておきたいとき
 ●消音ボタンを押したときに、完全に音を消さずに小さな音を出しておくことができます。ミュート音量の設定をしてください。43
 ●消音にしたままでも音量 ボタンを押すことにより、音量の設定を変えることができます。音を出すときは、もう一度消音ボタンを押すか、音量 ボタンを押してください。

チャンネル番号などを知りたいとき

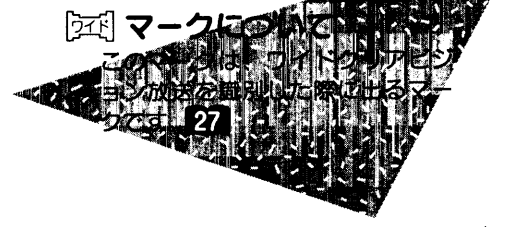

画面表示ボタンを押す

ご覧のチャンネルの番号が画面に表示されます。表示を消すときは、もう一度押します。

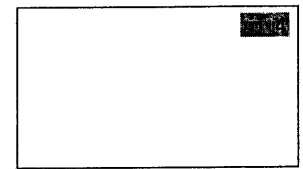

画面表示ボタン

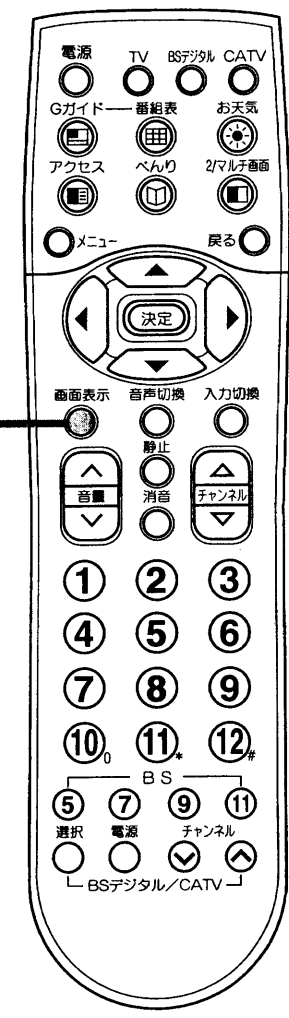

画面表示

4	モノラル放送時 (緑で表示)	BS11 A TV	モノラル放送時 (緑で表示) 例) Aモード、テレビ音声	ビデオ1-ビデオ入力番号 ただしビデオ4-6のコンポーネント 入力時は以下のように表示されます。
4	モノラル指定時 (緑で表示) モノラル	BS11 B	ステレオ放送時 (黄で表示) 例) Bモード	
4	二重音声放送時 (赤で表示) 主例) 主音声	BS11 A TV主/副	二重音声放送時 (赤で表示) 例) Aモード、テレビ音声、 主/副音声	ビデオ4 コンポーネント1
4	ステレオ放送時 (黄で表示)			
				ビデオ6 コンポーネント3

基本の使いかた
 ●音を一時的に消したいとき
 ●チャンネル番号などを知りたいとき

ビデオを見たいとき

準備
 お手持ちのビデオを本機の入力端子に接続します。接続についての詳しい説明をご参照ください。**110**~**113** 日立製AV-BUS端子付ビデオと組み合わせると、操作が簡単になります。**112**

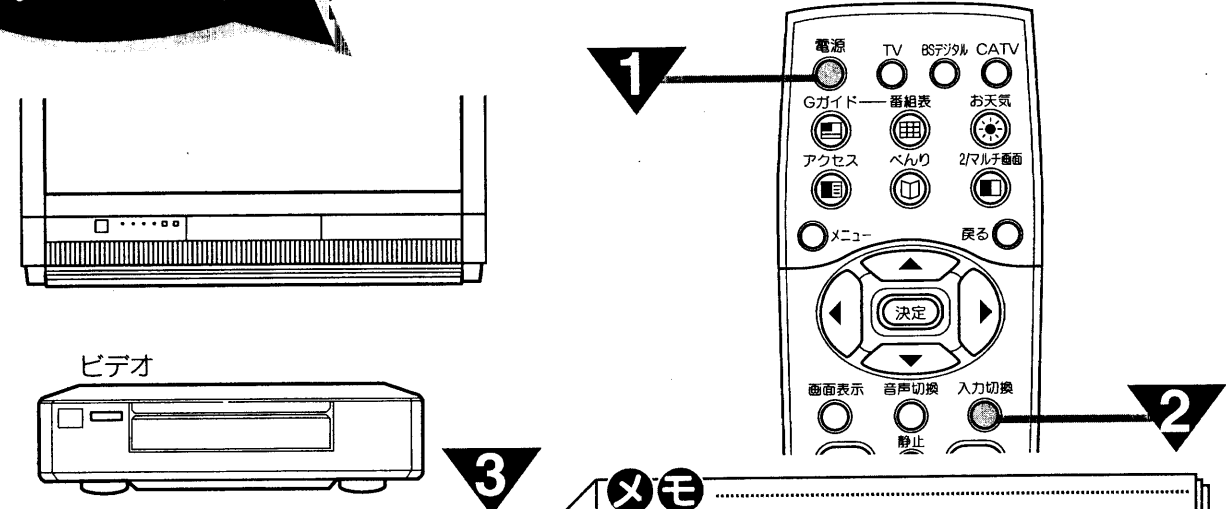

1

電源ボタンを押す

前に見ていたチャンネルが現れます。
 (前にビデオを見ていたときは、ビデオ1などのビデオ画面になります。)

2

入力切換ボタンを押して、ビデオ画面を選ぶ

押すごとに、図のように切り換わります。(お買い上げ時) お手持ちの機器が接続されているビデオ入力を選びます。

メモ
 ビデオの再生中にテレビを見るには途中でテレビを見るときは、入力切換ボタンを押して「テレビ」にするか、ご希望のチャンネルボタンを押してください。
ビデオ4について
 ビデオ4入力端子は通常の映像信号とコンポーネント映像信号の兼用端子です。映像を同時に接続したときは、コンポーネント映像信号が優先的に選択されます。コンポーネント映像が入力された場合は「コンポーネント1」の表示がでます。**115**
ビデオ5、6について
 ビデオ5、6入力端子はコンポーネント映像信号の入力端子(D3映像端子)です。将来実用化予定のBSデジタル放送受信チューナーなどのD映像信号を接続できます。**120**
 D3映像端子に接続すると「コンポーネント2」または「コンポーネント3」の表示がでます。
ビデオ入力のスキップ設定について
 ご使用にならない入力端子がある場合、入力切換ボタンを押したとき飛越し(スキップ)させることができます。**109**

3

ビデオを再生する

低電力モードに設定するとき

明るさをおさえて、消費電力を低減できるモードです。

1

べんりボタンを押す

2

で「低電力」を選ぶ

3

で「入」を選ぶ

4

で「終了」を選び、決定ボタンを押す

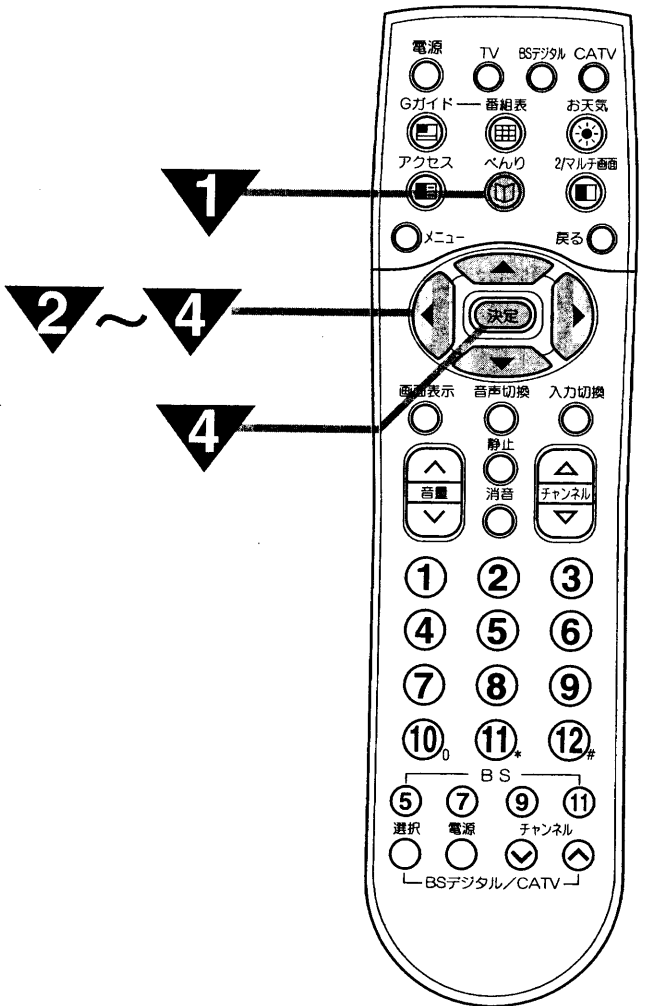

基本の使いかた
 ●ビデオを見たいとき
 ●低電力モードに設定するとき

音声内容の 選びかた

二重音声放送およびステレオ放送のときには、2カ国語（二重）音声、ステレオ音声など音声内容を選ぶことができます。
衛星放送で「Aモード」音声のときは、「テレビ音声」「独立音声」を選ぶことができます。

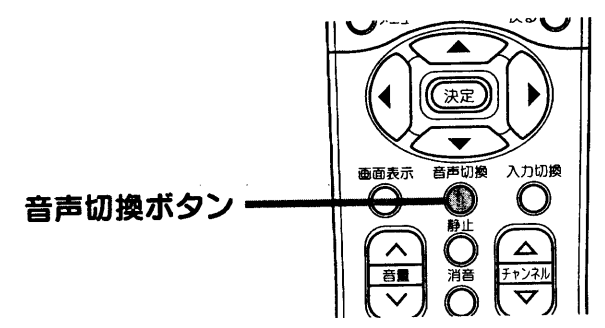

二重音声放送のとき

音声切換ボタンを押すごとに、図のように切り換わります。

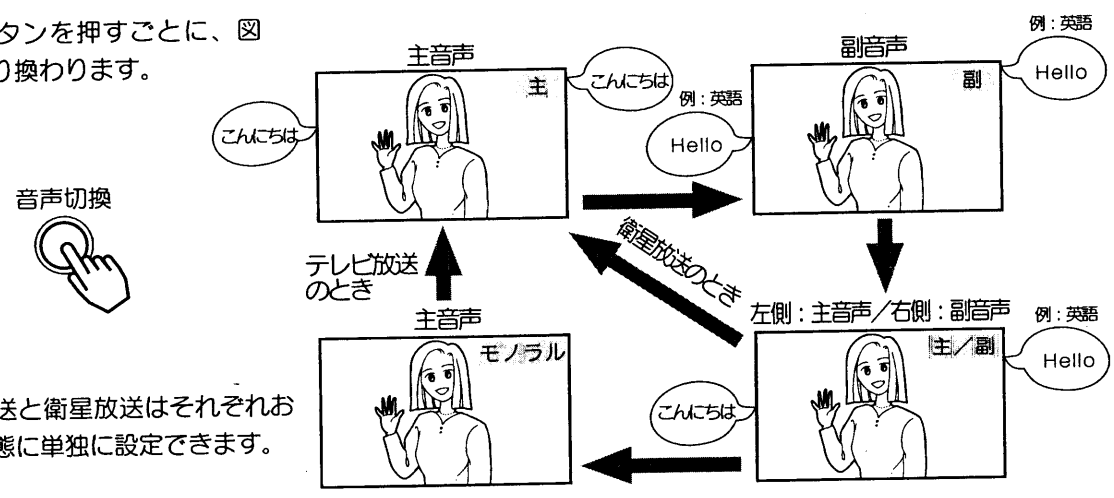

●テレビ放送と衛星放送はそれぞれ好みの状態に単独に設定できます。

ステレオ放送のとき

ステレオ放送が始まると自動的にステレオ音声になります。
（「主」「副」「主/副」のいずれかに設定しているとき）

●テレビ放送時、電波が弱いとか雑音が多いなどステレオ音声聞きづらいときは「モノラル」にすると聞きやすくなる場合があります。

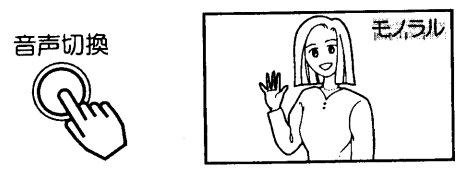

×モ

主音声と副音声について

- 洋画やニュースなどの2カ国語放送のとき、日本語に吹き替えて送られてくる音声を「主音声」、原語のまま送られてくる音声を「副音声」といいます。
- 放送によっては「主音声」を原語で、「副音声」を日本語で送る場合があります。

衛星放送の独立音声を聞きたいとき

衛星放送の音声Aモードのとき、テレビ音声と独立音声を選ぶことができます。

●独立音声放送がないとき…自動的にテレビ音声選ばれます。

- 1** べんりボタンを2回押す (2回押す)
- 2** べんりボタンで「TV/独立」を選ぶ
- 3** べんりボタンで「独立」に設定する
- 4** べんりボタンで「終了」を選び、決定ボタンを押す

決定

×モ

独立音声放送について

BS-5チャンネル、WOWOW(JSB)の独立音声放送として、セント・ギガ〔衛星デジタル音楽放送(株)〕が放送されています。(1999年8月現在)
セント・ギガを聴くにはWOWOWとは別に受信契約が必要です。有料の独立音声放送は、信号がスクランブル化されていますので、そのままでは受信できません。選んでも無音となります。

衛星放送の音声方式について

「Aモード」と「Bモード」の2種類があります。

Aモード

- FM放送なみの音声が楽しめます。
- テレビの画面に関連した「テレビ音声」と、テレビ画面とまったく関係ない「独立した音声」が送られてきます。

Bモード

- コンパクトディスクなみの高品位の音声が楽しめます。
- 「テレビ音声」のみが送られてきます。

基本の使いかた
●音声内容の選びかた
●本体で操作したいとき(次ページ)

本体で操作したいとき

お手近にリモコンがないときは、本体での操作もできます。

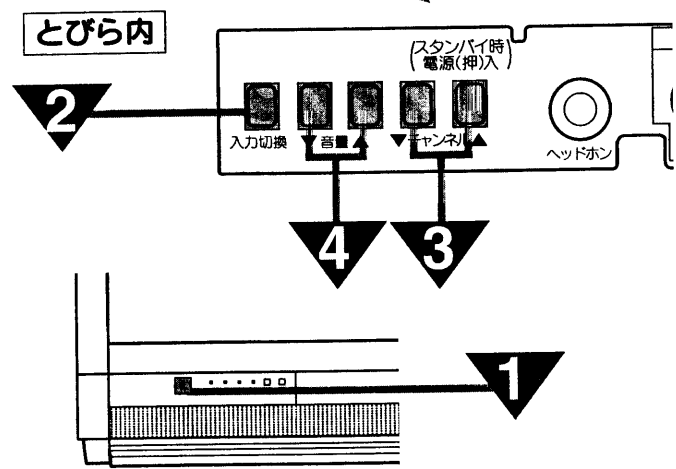

1 電源を入れる

スタンバイ/受信ランプが赤く点灯している場合はチャンネル▲ボタンを押すと電源が入り、スタンバイ/受信ランプが緑に点灯します。電源を切るときは、もう一度主電源ボタンを押します。

スタンバイ/受信ランプが緑に点灯しているときに主電源ボタンを切にした場合、次に主電源ボタンを入にすると、電源が入りスタンバイ/受信ランプが緑に点灯します。

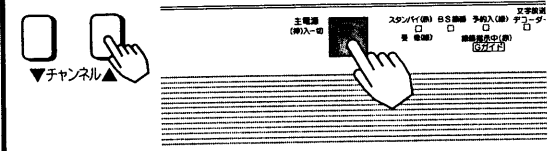

2 入力切替ボタンで「テレビ」を選ぶ

入力切替ボタンを押すことに、図のように切り換わります。(お買い上げ時)

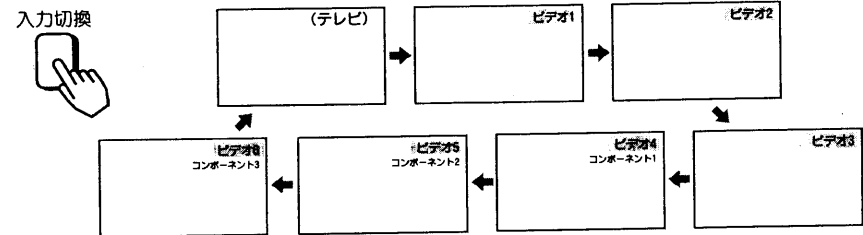

メモ
ビデオ入力のスキップ設定について
ご使用にならない入力端子がある場合、入力切替ボタンを押したとき飛越し(スキップ)させることができます。109

3 チャンネルを選ぶ

ボタン押すごとに、下図のように切り換わります。(お買い上げ時)

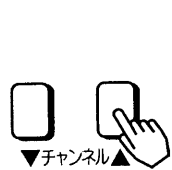
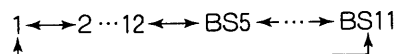

メモ
空きチャンネルの飛び越し選局154の設定をすると、空きチャンネルを飛び越して放送されているチャンネルを早く選局することができます。

4 音量を調節する

音量の大きさが数字と ■■■■■ で画面に表示されます。

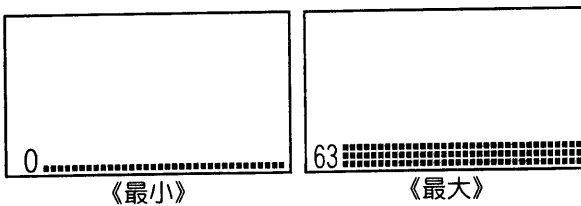

映像・音声の設定

映像・音声の設定

映像の自動調整を行う設定をしないときは、映像設定をしたくないときは、さらに好みの映像設定をしないときは、音声設定をしたくないときは、さらに好みの音声設定をしないときは

- 38
- 39
- 40
- 41
- 42

映像の自動調整モードを選びたいとき

設置場所や映像ソフトに合わせて「スーパー」、「ナチュラル」、「クリエイト」の3つからお好みの映像を選ぶことができます。

映像モードの選びかた

1
べんりボタンを押す

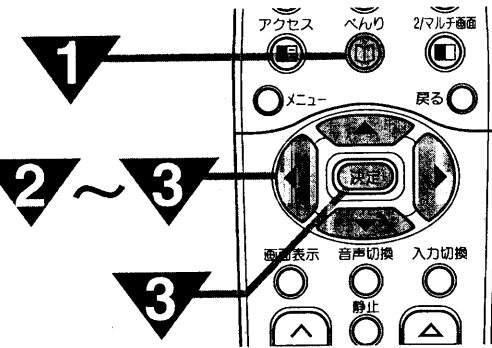

メモ
映像モードは、メニューの「映像設定」画面で選ぶこともできます。 **39**

2
で「映像モード」を選び、で好みのモードに設定する

モードは下図のように切り換わります。

スーパー ↔ ナチュラル ↔ クリエイト

3
で「終了」を選び、決定ボタンを押す

べんりボタンを2回押して表示画面を消すこともできます。

各機能について

スーパー

- 鮮明でコントラストのある画像に調整します。
- 明るい部屋で、メリハリのある画像を楽しむときに適したモードです。

クリエイト

- 黒補正、VM、LTI、CTIなど、お好みに合わせてより細かい設定ができます。 **40**
- お買い上げ時は、映画館のスクリーンを見るような感覚で映画を楽しむときや、電球色などの落ちついた照明を採用したリビングなどでの長時間視聴に適した設定となっています。

ナチュラル

- 周囲の明るさに合わせ、画面の明るさを自動的にコントロールします。
- 通常のテレビ番組、ビデオカメラの再生などを楽しむときに適したモードです。(省エネルギーにも対応したモードです。)

メモ

各モードについて
各モードについて、明るさ(ナチュラルを除く)、黒レベル、色の濃さ、色あい、画質は、お好みの画像に設定できます。 **39**

映像設定をしたいとき

映像モードごとにお好みに合わせて明るさ、黒レベル、色の濃さ、色あい、画質、色温度の設定ができます。

明るさ、黒レベルなどの設定

1
メニューボタンを押す

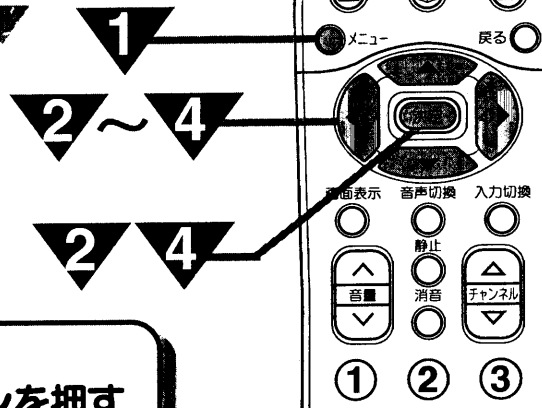

2
で「映像設定」を選び、決定ボタンを押す

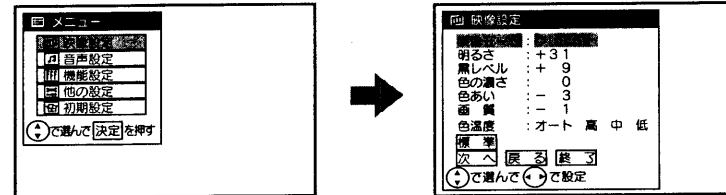

3
で設定したい項目を選び、で調節する

項目	調節方法	設定のポイント
映像モード	スーパー↔ナチュラル↔クリエイト	設置場所や映像ソースに合わせて設定します。映像モードの設定は、べんりボタンでも設定することができます。 38
明るさ	暗くなる ← 明るくなる	周囲の明るさに合わせて、見やすく表示が「明るさー」となって設定できないときは「お知らせ」を参照ください。
黒レベル	暗い部分がより暗くなる ← 暗い部分が明るくなる	黒髪の濃さに合わせて、見やすく
色の濃さ	色が淡くなる ← 色が濃くなる	お好みの濃さに(ややうす目の方が自然です。)
色あい	赤っぽくなる ← 緑っぽくなる	肌色がきれいに見えるように
画質	やわらかな画質になる ← くっきりとした画質になる	ふだんは中央で柔らかい感じにしたいときには一側へ
色温度	オート↔高↔中↔低	「オート」は入力モードに応じて色温度が切り換わります。室内照明などによる影響から色調を補正するときは「高」「中」「低」のいずれかに設定します。
標準	—	工場で設定した標準レベルに戻ります。

メモ
低電力モードについて
低電力：入時は明るさをおさえて消費電力を低減します。 **33**

お知らせ
映像モードごとに「ナチュラル」を選んでいるときに、周囲の明るさに合わせて画面の明るさを自動的にコントロールするため、明るさの調節はできません。

4
で「終了」を選び、決定ボタンを押す

●設定後は、チャンネル切り換えや電源を切っても記憶されます。

映像・音声の設定
●映像の自動調整モードを選びたいとき
●映像設定をしたいとき

さらにお好みの映像設定をしたいとき

ビデオ入力画質、3次元Y/C、ライン補間の設定ができます。
また、映像モードで「クリエイト」を選んでいるときは、お好みに合わせて黒補正、VM、LTI、CTIの設定ができます。

1
メニューボタンを押し、 で「映像設定」を選び、決定ボタンを押し

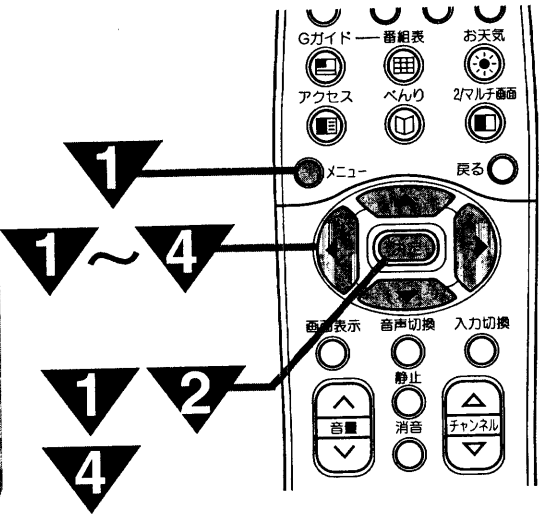

2
 で「次へ」を選び、決定ボタンを押し

映像モード
スーパー、ナチュラルのとき

映像モード
クリエイトのとき

3
 で設定したい項目を選び、 で選択する

項目	設定	設定のポイント
ビデオ入力画質	標準→クリア	ビデオなどの映像がグラッているなど不自然に見える場合は「クリア」にします。通常は「標準」でご使用ください。
3次元Y/C	切→入	ビデオなどの映像が不自然に見えるときは、「切」にします。通常は「入」でご使用ください。
ライン補間	切→入	「入」:立体ビデオディスクをご使用の場合に設定します。一度電源を切ると「切」になります。「切」:通常
黒補正	強→中→弱→切	黒レベル補正を調整できます。
VM	強→中→弱→切	輪郭強調を調整できます。
LTI	強→中→弱→切	輝度信号の鮮鋭度を調整できます。
CTI	強→中→弱→切	色信号の鮮鋭度を調整できます。
標準	—	工場で設定した標準設定に戻ります

4
 で「終了」を選び、決定ボタンを押し

メモ
ビデオ入力画質について
●ビデオ1からビデオ6までの各入力モードごとに設定できます。
●TVチャンネル、BSチャンネルをご覧になっているときは設定できません。

音声設定をしたいとき

お好みに合わせて高音、低音、バランスの設定ができます。

1
メニューボタンを押し

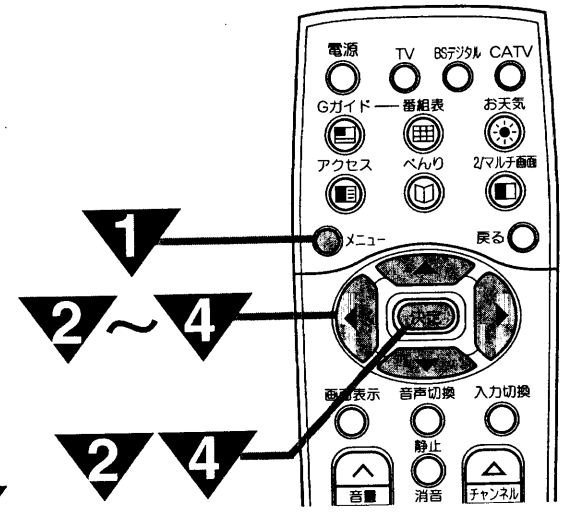

2
 で「音声設定」を選び、決定ボタンを押し

3
 で設定したい項目を選び、 で調節する

設定のポイント
高音、低音、バランスはそれぞれ-10~+10までの設定ができます。お好みに合わせて設定してください。一度設定すると、そのまま記憶されます。

項目	設定	効果
高音	高音がおさえられる	高音が強調される
低音	低音がおさえられる	低音が強調される
バランス	左スピーカーの音 が強調される(-)	右スピーカーの音 が強調される(+)

4
 で「終了」を選び、決定ボタンを押し

映像・音声の設定
さらにお好みの映像設定をしたいとき
さらにお好みの音声設定をしたいとき

さらにお好みの
音声設定
をしたいとき

FOCUSは、スピーカーの位置によらずに画像と音の位置を一致させる（画像の縦方向の移動）ことにより、より自然でリアルな音を楽しむようにした技術です。また、サラウンド、ステレオミュート（コマーシャル音などを小さくする）、ミュート音量（消音時の音量調節）、ヘッドホン音量などの設定ができます。

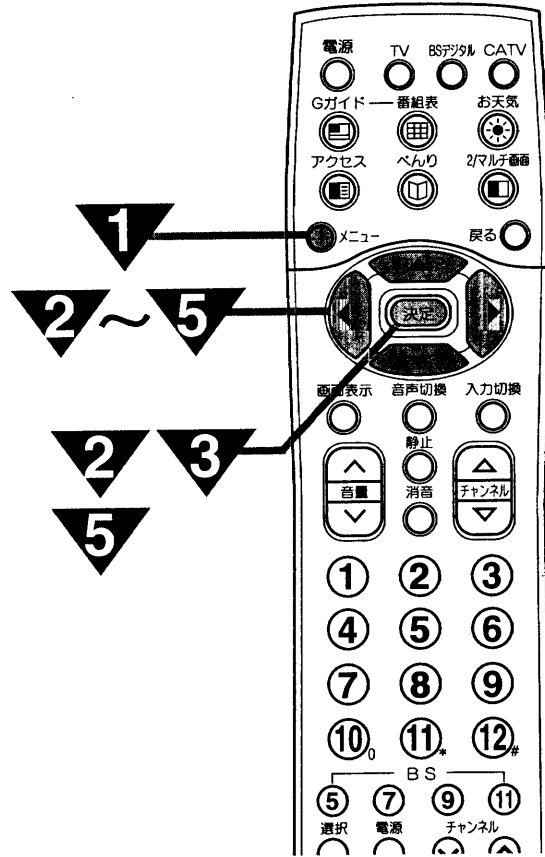

1
メニューボタンを押す

2
で「音声設定」を選び、決定ボタンを押す

3
で「次へ」を選び、決定ボタンを押す

×モ
音声設定の効果

FOCUS：入
画像を上部に移動することにより、より自然でリアルな音を再生することができます。また、音の輪郭をはっきりさせることで、ニュースなどの話し声が更に聞き取りやすくなります。

サラウンド：入
臨場感のあるステレオサウンドを楽しむことができます。モノラル放送や、ステレオ放送であっても「モノラル」の設定にしているとき（**34**）は、サラウンドの効果はありません。ステレオ放送時雑音が多いとき、サラウンドを「入」にすると雑音が強調されて聞こえる場合があります。このようなときには音声設定で高音を一側にする（**41**）か、またはサラウンドを「切」にしてください。

ステレオミュート：入
ドラマや映画番組の途中で入るコマーシャル（ステレオの場合）音を小さくすることができます。ただし、ステレオ放送の番組の場合、番組の音も小さくなります。

ミュート音量
消音ボタンを押したときに、完全に音を消さずに小さな音を出しておくことができます。

ヘッドホン音量
ヘッドホンの音量を63段階に切り換えられます。ヘッドホンを差し込んででもスピーカーの音は消えません。スピーカーからの音を小さくしたいときは、音量ボタンで調節してください。

お知らせ

FOCUSは、サラウンドの効果をよりよく発揮させることができます。

44

4
で設定したい項目を選び、で選択、または調節する

音声設定項目	設定の仕方	設定のポイント
FOCUS	切 ←→ 入	お買い上げ時は「入」になっています。FOCUS機能を使わないときは「切」にします。
サラウンド	切 ←→ 入	「入」にすると、臨場感のあるステレオサウンドを再生することができます。
ステレオミュート	切 ←→ 入	「入」にすると、コマーシャル音（ステレオ放送）などを小さくすることができます。
ミュート音量	音量が小さくなる ←→ 音量が大きくなる 最小 (0) 最大はミュート前の音量	消音ボタンを押したときの音量が変わります。 30
ヘッドホン音量	音量が小さくなる ←→ 音量が大きくなる 最小 (0) 最大 (63)	お好みの音量に合わせます。

5
で「終了」を選び、決定ボタンを押す

映像・音声の設定
FOCUSは、サラウンドの効果をよりよく発揮させることができます。

さらにお好みの
音声設定をしたい
とき (つづき)

FOCUSとサラウンドはべんり機能で設定する
ことができます。

1
べんりボタンを押す



2
で「FOCUS」を選び、
でお好みの設定にする

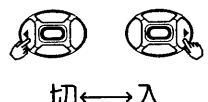
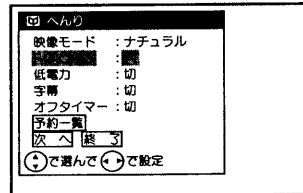



3
べんりボタンを押す
設定画面の2ページ目が表示されます。

で「次へ」を選び、決定ボタンを押したときも設定画面の2ページ目が表示されます。

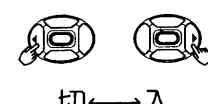
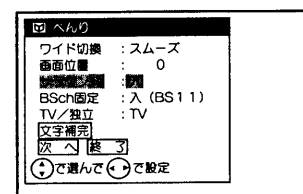
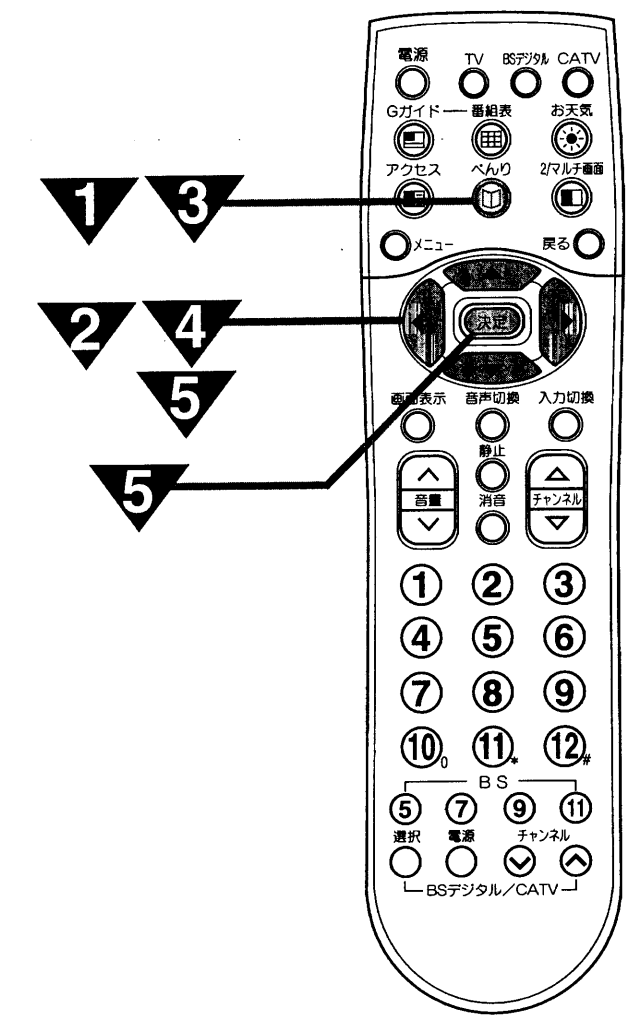

4
で「サラウンド」を選び、
でお好みの設定にする

5
で「終了」を選び、決定
ボタンを押す
べんりボタンを押して表示画面を消すこともでき
ます。

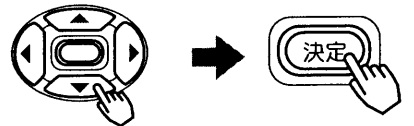

多機能の使いかた

多機能の使いかた

- マルチ画面を楽しむには 46
- 静止画にしたいときは 52
- 自動的に電源を切りたいときは 53
- 時刻合わせと時刻表示 54
- Gガイドシステムを楽しむには 57
- 文字放送を楽しむには 84
- 他の設定を変えたいときは 104
- 他の外部機器と接続するには 105
- ビデオコントローラで番組表を操作するには 127
- 日立のAV-BUS端子付のオーディオ機器と接続するには 130

マルチ画面を 楽しみたいとき

気になる裏番組のチェックや何かおもしろい番組はないかといったときに、簡単な操作で番組の検索をすることができます。

マルチ画面モードについて.....

マルチ画面モードには2画面モードと4画面モードの2種類があります。

2画面モード：同時に2つの番組をお楽しみになりたいときなどに便利なモードです。 **48**

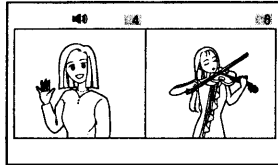

4画面モード：裏番組のチェックに便利なモードです。よくご覧になる番組をあらかじめ設定しておきます。 **50**

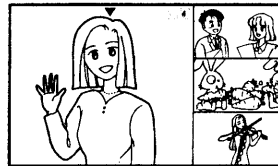

マルチ画面モードの選びかた

1

2/マルチ画面ボタンを押す

最後に見ていたモードが表示されます。
お買い上げ時は、2画面モードが表示されます。

2

べんりボタンを押す

マルチ画面モードの選択画面が表示されます。

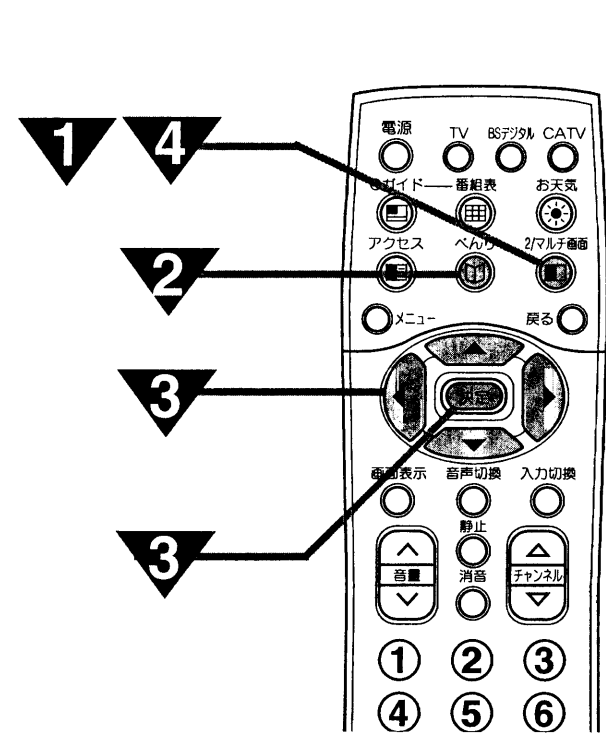

メモ

マルチ画面の動作について

- Gガイド放送を受信中に2/マルチ画面の操作はできません。(優先受信「する」の場合 **79**)
このときは「番組データの受信中はできません」の表示がでます。
- Gガイドの録画予約 **71** をした時間帯は、2/マルチ画面の操作はできません。このときは「予約録画中はできません」の表示がでます。
- マルチ画面中にメニューボタンを押すと、マルチ画面は解除されます。
- コンポーネント入力信号をご覧になりながらマルチ画面にすることはできません。通常のテレビ画面に切り換えてからマルチ画面にしてください。
- マルチ画面表示中は、コンポーネント入力は選択できません。

3

でマルチ画面モードを選び、決定ボタンを押す

4画面または2画面のうち表示させたいモードを選びます。
マルチ画面モード選択表示が消えて、4画面モードに切り換わります。

4

2/マルチ画面ボタンを押す

マルチ画面が終了します。

- 2画面のときは、1回押すと拡大表示になります。2画面を終了するとき、更にもう1回押してください。
- マルチ画面は、リモコンの戻るボタンで終了することもできます。

多機能の使いかた
●マルチ画面を楽しみたいとき

マルチ画面を 楽しみたいとき (つづき)

2画面を楽しみたいとき

同時に2つの番組をお楽しみになりたいときなどに
便利な機能です。

1 2/マルチ画面ボタンを押す

音声を選んでいる画面を示します。

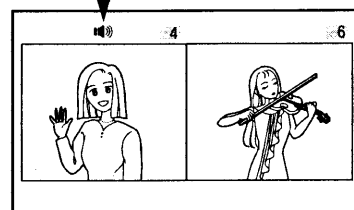

- 2画面表示されないときは、ペんりボタンを押して2画面を選んでください。46
- 右画面と左画面は、同じチャンネル、または同じビデオモードは選べません。
- BSチャンネルは、同時に2画面で見ることができません。

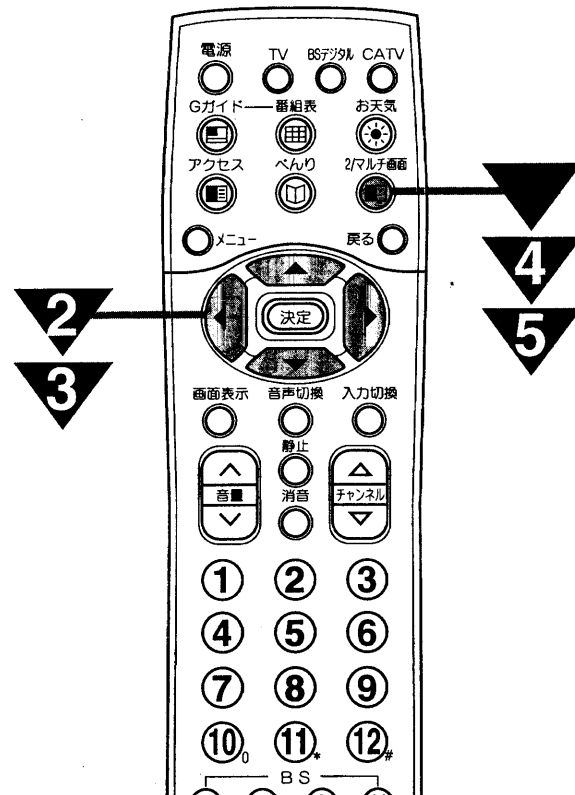

2

画面切り換え

で左画面と右画面を切り換える

表示が選ばれた画面を示します。

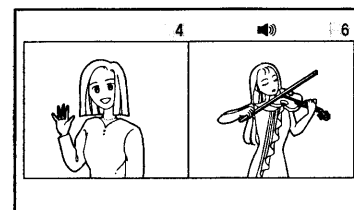
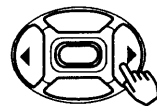

3

チャンネル切り換え

でチャンネルを切り換える

表示している画面のチャンネルが切り換えられます。

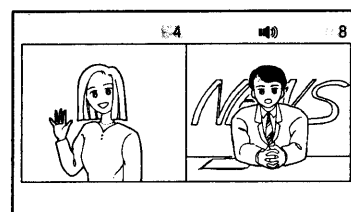

- 左画面を選んでいる場合も同様に、チャンネルを切り換えることができます。
- チャンネルボタン、または入力切替ボタンでも選べます。

4

2画面の拡大

2/マルチ画面ボタンを押す

画面が大きくなります。

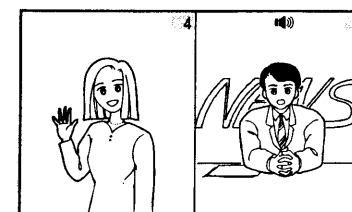

- 2/3と同様に画面切り換え、チャンネル切り換えができます。

5

もう一度2/マルチ画面ボタンを押すと表示の画面が1画面となって2画面を終了します



- リモコンの戻るボタンを押して、2画面モードを終了することもできます。

メモ

2画面について

●2画面のときの音声出力、モニター出力は、下記のようになっています。

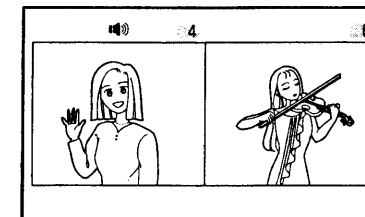

	選んでいる画面	
	左画面	右画面
スピーカー	左画面の音声	右画面の音声
ヘッドホン	右画面の音声	右画面の音声
モニター出力	左画面の映像、音声	右画面の映像、音声

2画面時のモニター出力について

- モニター出力端子からは、マルチ画面の映像は出力されません。BSch固定していないとき、モニター出力端子からは選んでいる画面の映像と音声が出力されます。BSch固定については129をご覧ください。
- ビデオ1入力の映像および音声をモニター出力するときは、メニューの「初期設定」「外部機器接続」の「モニター出力(ビデオ1)」を「する」に設定してください。107

マルチ画面を
楽しみたいとき
(つづき)

4画面を楽しみたいとき

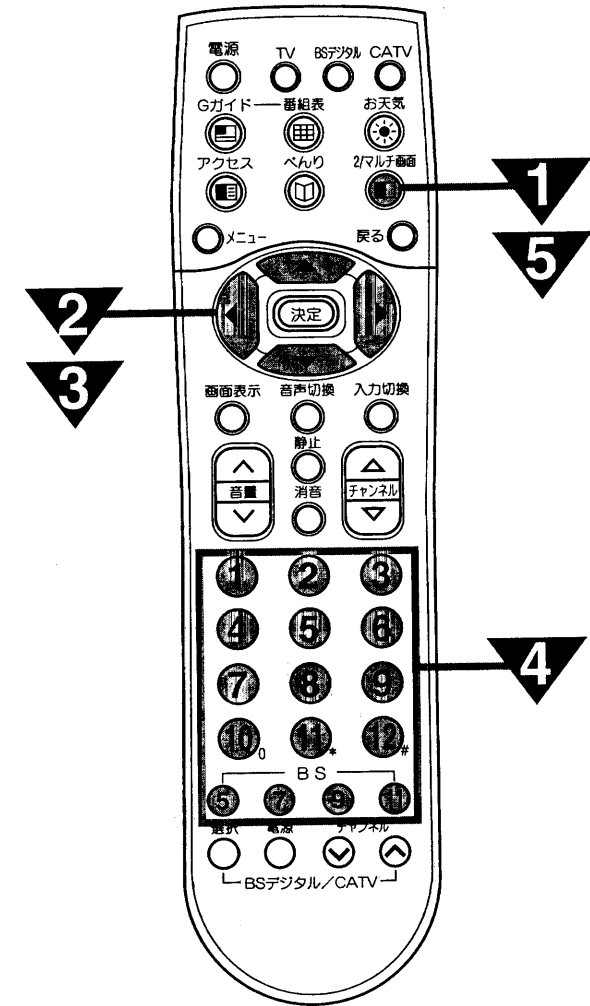

1

2/マルチ画面ボタンを押す

選んでいる画面を示します。

●4画面表示されないときは、べんりボタンを押して4画面を選んでください。46

3

チャンネル切り換え

で子画面を選ぶ

選んでいる子画面の表示色が緑色になります。

2

画面切り換え

で操作画面を切り換える

▼表示が選んでいる画面を示します。

4

チャンネルボタンで選局する

●入力切替ボタンでビデオモードを選ぶこともできます。入力切替ボタンを押したとき、コンポーネント入力を選択することはできません。

①子画面時は、で子画面を選ぶと、選んだ画面(表示色が緑色)が動画で表示されます。他の子画面は、静止画で表示されます。何も操作しないときは、自動的に番組内容を更新します。

②決定ボタンを押すと、選んでいた子画面を選局して4画面を終了します。

●操作画面が親画面のときは、チャンネルボタンまたは入力切替ボタンで切り換えることができません。

メモ

4画面のモニター出力について

- モニター出力端子からは、マルチ画面の映像は出力されません。BSch固定していないとき、モニター出力端子からは、親画面の映像と音声が出力されます。BSch固定については 129 をご覧ください。
- ビデオ1入力の映像および音声をモニター出力するときは、メニューの「初期設定」「外部機器接続」の「モニター出力(ビデオ1)」を「する」に設定してください。107

BSチャンネルについて

親画面がBSチャンネルを選局しているときは、子画面には他のBSチャンネルは表示されません。

チャンネル合わせでチャンネル設定を変更したいときは

引越などにより、チャンネル合わせ(地域番号)で地域番号を変更したり、受信設定でCHボタンの設定を10キー(CATV)に変更したときは、マルチ画面のチャンネルが自動的に更新されます。必要に応じて、もう一度設定してください。

5

もう一度2/マルチ画面ボタンを押すと終了する

●リモコンの戻るボタンを押して、4画面を終了することもできます。

お知らせ

4画面時の音声についての注意

4画面時は、スピーカー、ヘッドホン共に親画面の音声が出力されます。子画面の音声は出力されません。

多機能の使いかた

●マルチ画面を楽しみたいとき(つづき)

静止画にしたいとき

テレビ画面を一時的に止めて見たいときに便利な機能です。

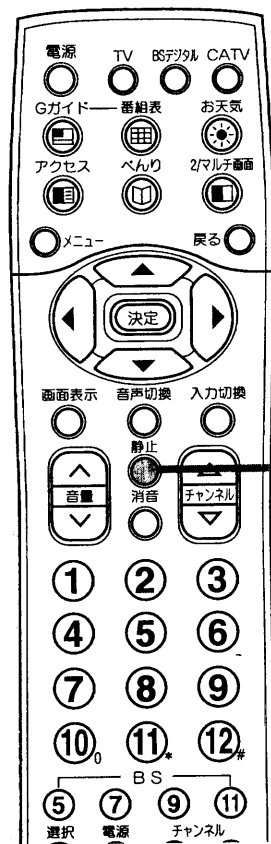

お知らせ

- Gガイド放送を受信中は静止画にすることができません。(優先受信「する」の場合 79)
- このときは「番組データの受信中ではできません」の表示がでます。
- Gガイドの録画予約 71 をした時間帯は静止画にすることができません。
- マルチ画面、文字放送画面(アクセスウインドウやお天気ウインドウ)表示中は静止画にすることができません。これらの画面を解除してから静止ボタンを押してください。
- 文字放送画面や字幕放送の字幕表示を静止ボタンで静止させることはできません。
- コンポーネント入力信号をご覧になりながら静止画にすることはできません。

1 静止ボタンを押す

●左側の画面(動画)は、チャンネルを切り換えることができます。

2 もう一度静止ボタンを押すと終了する

自動的に電源を切りたいとき

指定した時間が経つと、自動的に電源を切ることができます。
お休みのときなどにご利用ください。

1 べんりボタンを押す

2

で「オフタイマー」を選び、
でお好みの時間を設定する

ボタンを押すことにより、図のように切り換わります。

切 ← 30分 ← 60分 ← 90分 ← 120分

- オフタイマーの設定時間は30分間隔で最大120分までです。
- 時間を設定したときからタイマー動作が始まります。

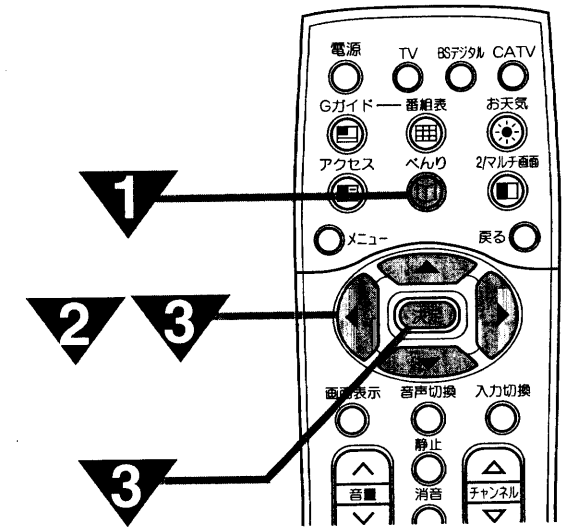

お知らせ

- 電源を切るとオフタイマーは解除されます。
- オフタイマーは多少の誤差が生じることがあります。
- オフタイマー動作中に停電になりますと、停電が復帰しても、安全のためテレビはオフになります。

3

で「終了」を選び、決定ボタンを押す
べんりボタンを2回押して、表示画面を消すこともできます。

オフタイマーを確認・解除したいとき

- ① 1の操作を行います。
オフタイマーの残量時間が1分間隔で確認できます。
- ② オフタイマーを解除するときは、2の操作で「切」に設定します。
- ③ 3の操作で画面表示を消します。

4

電源が切れる
設定した時間になると電源が切れます。

多機能の使いかた

時刻合わせと時刻表示

Gガイドシステムをご使用になるときは、必ず日付、時刻の設定を行なってください。時刻を画面に表示して、時計としてご使用いただけます。

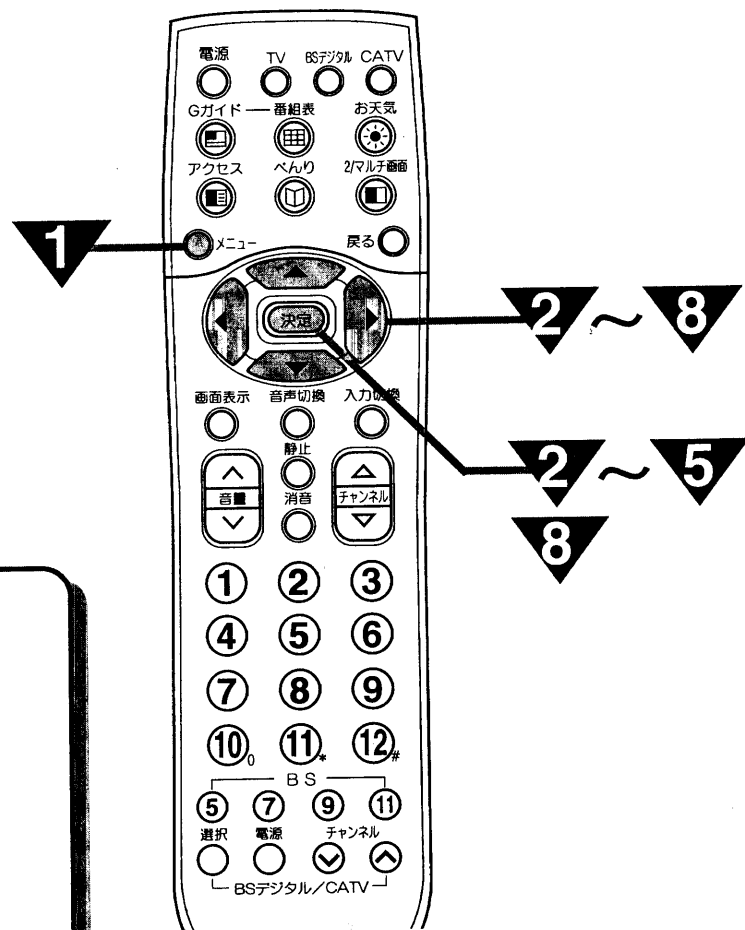

1

メニューボタンを押す

2

で「初期設定」を選び、決定ボタンを押す

3

で「時刻設定」を選び、決定ボタンを押す

4

で「日付設定」を選び、で「年」を合わせ、決定ボタンを押す

1999 ←→ 2000
2050 ←→ 2049

↓

で「月」を合わせ、決定ボタンを押す

1月 ←→ 2月 ←→ 3月
12月 ←→ 11月 ←→ 10月

↓

で「日」を合わせ、決定ボタンを押す

1 ←→ 2 ←→ 3 ←→ 4
31 ←→ 30 ←→ 29 ←→ 28

「日」の項目を設定すると自動的に「曜日」が設定されます。

5

で「時刻設定」を選び、で「AM、PM」の項目を合わせ、決定ボタンを押す

AM ←→ PM

↓

で「時」を合わせ、決定ボタンを押す

0 ←→ 1 ←→ 2
11 ←→ 10

↓

で「分」を合わせ、決定ボタンを押す

00 ←→ 01 ←→ 02 ←→ 03
59 ←→ 58 ←→ 57



多機能の使いかた
●時刻合わせと時刻表示

時刻合わせと時刻表示(つづき)

6

で「時刻表示」を選び、
で「する」を選択する

時刻表示をしないときは「しない」を選択します

7

で「オート設定CH」を選び、
で時報のチャンネルを設定する

通常はNHK教育テレビの放送されているチャンネルを選びます。
 ● -- にすると時刻の自動補正は行われません。
 ● オート設定CHにBSチャンネルを設定することはできません。

お知らせ

日付および時刻設定時のご注意

- 日付および時刻の設定または変更したときは、必ず画面下部の「終了」(または「戻り」)を選び、決定ボタンを押してください。この操作を行わないと、設定されません。
- 本機には時計バックアップ用のリチウム電池が内蔵されています。電源コードを抜いた状態でのリチウム電池の寿命は約5年です。
- 時刻のずれが3分以上あるときや音楽とともになる時報の場合は自動補正されません。
- 本機の時間表示PM0:00の前後3分のあいだに次のような操作があると、時刻の自動補正は行われません。
 本体の主電源ボタンで「切」にしたとき
 マルチ画面やアクセスウインドウ(お天気ウインドウ)を表示したとき
 Gガイドによる録画予約と重なったとき
- 放送局の都合により時報が放送されなかった場合は自動補正されません。

メモ

時刻表示について
 時刻表示「する」の場合でも、画面表示ボタンで画面表示を消したときは、電源「入」時、チャンネル切換時以外は時刻表示を表示しません。

オート設定CHとは
 本機の時計を1日1回PM0:00の時報に合わせて自動的に修正する機能です。
 オート設定CHをNHK教育テレビのチャンネルに合わせます。

8

で「終了」を選び、決定ボタンを押す

決定ボタンを押すと、時計がスタートします。時報などに合わせて押してください。

日付・時刻設定を変更 修正する場合

日付、時刻を間違えて設定し、Gガイドが正常に動作しません。

1~8の操作をしてください。

Gガイドシステムを楽しみたいとき

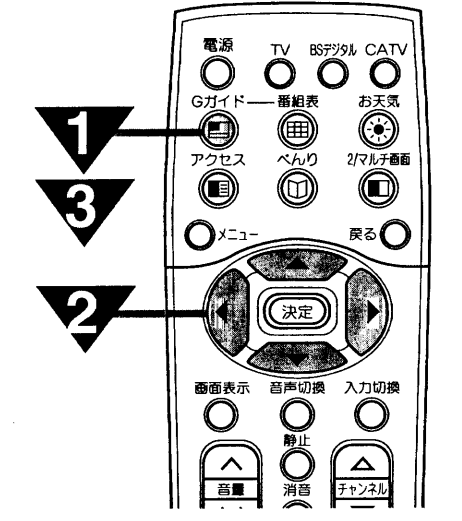

Gガイドをご覧になるには(基本操作)

1

Gガイドボタンを押す

2

で画面モードを選択し、
で番組(CH)を選択する

本機は、テレビ放送の電波のすき間を利用して放送されるGガイド番組データを受信することができます。
 Gガイドは、約2日分(ジャンル別は8日分)の放送予定を見ることができます。また、Gガイド画面からの選局、予約などを行なうことができます。関東地区は「TBSテレビ」、関西地区は「毎日放送」、
 「朝日放送」で放送されています。(1999年8月現在) Gガイド放送については **12 163** もご覧ください。

準備

- 1 日付、時刻を設定する **54**
- 2 ホスト局を設定する **78**
- 3 ガイドCH番号を設定する **138 146**

関東/関西地区では、地域番号によるチャンネル合せ **138** を行なうと、ホスト局、ガイドCH番号設定が自動的に行われます。

お知らせ

- ホスト局のCH **78** の設定を変更すると、以前に受信した番組データは表示されなくなります。
- チャンネル合わせ(表示番号、ガイドCH番号) **138 146** の設定を変更すると番組ガイド画面に「受信チャンネルが変更されています」の表示がでます。このときは、予約の設定ができません。
 番組ガイド画面で放送中の番組を選び、決定ボタンを押したとき正しく選局されない場合があります。再度番組データを受信するまでお待ちください。
- Gガイド番組データの放送は、主に深夜から早朝にかけて送信されますので、この時間帯にテレビ本体の主電源ボタンを切ると、Gガイド放送は受信できません。必ずリモコンでテレビの電源を「切」にしてください。

日付、時刻設定について
 Gガイドシステムをご使用になるときは、日付、時刻が正しく合っている必要があります。(時刻精度の目安: ±2分以内) 旅行などで長期間電源プラグを抜いていた場合は、時刻が正しく合っていないことがありますので、もし正しくない場合は時刻を再設定してください。 **54**

3

Gガイドボタンを押す

前の状態または通常の画面に戻ります。

戻るボタンを押して前の画面や通常の画面に戻すこともできます。

多機能の使いかた

●時刻合わせと時刻表示(つづき)
 ●Gガイドシステムを楽しみたいとき

Gガイドシステム を楽しみたいとき (つづき)

メモ

Gガイドシステムについて

- Gガイド番組データは、あらかじめ決められた時刻に放送されます。ご使用になる前に、受信開始時刻の設定が必要です。(ホスト局の設定 **78**)
- 番組情報がない放送局は、番組欄が空欄になります。ガイドCH番号を未設定状態にすると、表示しないようにすることができます。**149**
- 信号の受信状態により、Gガイド放送が受信できない場合や、一部の番組欄が表示できない場合があります。(電波が弱い場合や、画像が2重、3重に映る場合など)

ガイドCH番号について

ガイドCH番号とは、Gガイド番組表を表示するために必要な放送局ごとの分類番号のことです。実際に受信する放送局のチャンネルとガイドCH番号が正しく設定されているか確認してください。**138 146**

ホスト局について

ホスト局とは、Gガイド番組データを放送している放送局のことです。関東地区では「TBSテレビ」、関西地区では「毎日放送」、「朝日放送」がホスト局になっています。(1999年8月現在)
将来ホスト局が新規に開局になる場合があります。詳しくは、(株)ジェムスタージャパンにお問い合わせください。**12**

Gガイドの見かた

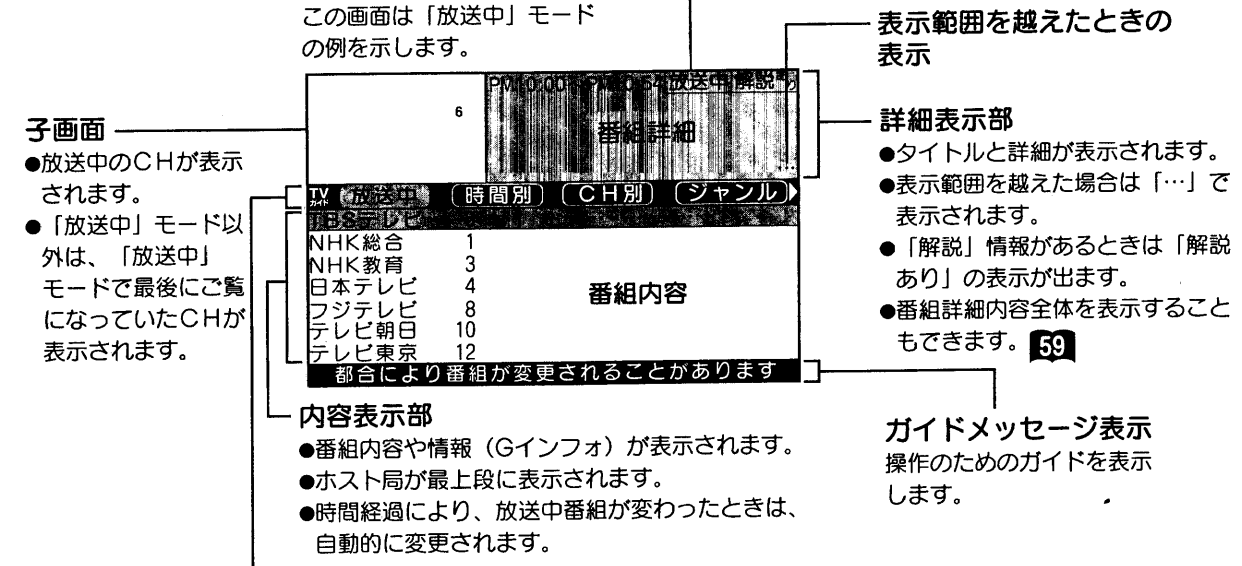

番組詳細内容の見かた

放送中でない番組のとき

1

で番組を選ぶ

2

決定ボタンを押す

- 詳細内容の全体が表示されます。
- 放送中の番組を選んで決定ボタンを押したときは、チャンネルを選局して通常のテレビ画面に戻ります。

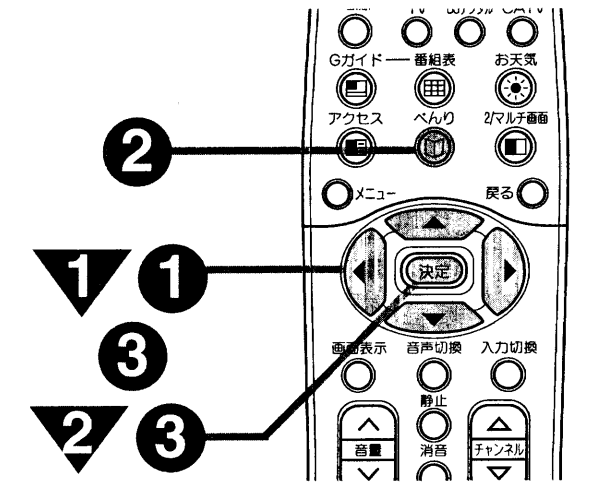

メモ

詳細表示について
タイトルと詳細が詳細表示部にすべて表示できる場合は、詳細ボタンを押しても内容表示は変わりません。

放送中の番組のとき

1

で番組を選ぶ

2

べんりボタンを押す

3

で「詳細/予約」を選び、決定ボタンを押す

●べんり画面表示が消えて詳細内容の全体が表示されます。

●**60**で「予約一覧」を選び、決定ボタンを押したときは、予約一覧画面表示に切り換わります。**73 74**

メモ

番組詳細内容について

- 「解説あり」の表示があるときは、**60**で解説が表示されます。
- ▼表示があるときは**60**でページめくりができます。
- 60**で「閉じる」を選び、決定ボタンを押すと、番組一覧表示に戻ります。リモコンの戻るボタンで戻すこともできます。
- 60**で録画予約、番組予約を選び、決定ボタンを押すと、予約することもできます。(Gインフォ画面は除く)**71**
- 番組表 (テレビ番組欄) **68** による番組ガイドでも同様の方法で詳細/予約画面を見ることができます。

多機能の使いかた ●Gガイドシステムを楽しみたいとき (つづき)

**Gガイドシステム
を楽しみたいとき
(つづき)**

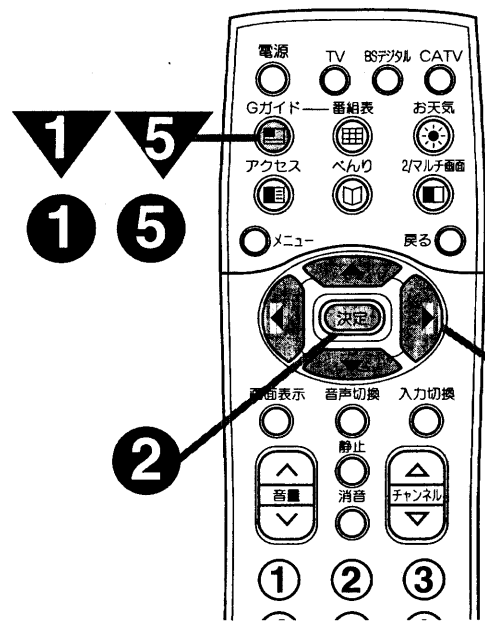

放送中 の番組ガイドを見るとき

1 Gガイド (G) ボタンを押す

2 で画面モード表示部の「放送中」を選択する

3 で番組 (CH) を選択する

選択された番組 (CH) の内容が子画面に表示されます。

●決定ボタンを押すと、選択番組 (CH) が通常画面になります。

4 番組詳細内容を見るには

59 選択されたCH

●詳細が入り切らない場合

5 Gガイド (G) ボタンを押す

通常画面に戻ります。

メモ

放送中モードについて

- Gガイドボタンを押すと、最初に放送中モードが選択され、ホスト局が一番上に表示されます。
- チャンネルの表示順序は、ホスト局より指定された順序になります。

お知らせ

放送局別の都合により、番組が変更になることがあります。このような場合には、子画面内容と番組内容が一致しないことがあります。

時間別 の番組ガイドを見るとき

1 Gガイド (G) ボタンを押す

2 で画面モード表示部の「時間別」を選択し、または決定ボタンを押す

「放送中」モードで最後にご覧になっていたCH

日付、時刻表示部

3 で時間を変更する

- 時間別の番組内容が表示されます。
- で番組を選択すると、詳細表示部に番組の詳細が表示されます。
- 決定ボタンを押すと、選択番組が放送中 (「放送中」表示あり) の場合は、選択した番組 (CH) が通常画面になります。選択番組が先の時間の場合は、選択番組の詳細が表示されます。
- 戻るボタンを押すとモード選択画面に戻ります。

日付、時刻表示部

4 番組詳細内容を見るには

59 録画予約、番組予約をすることができます。 **71**

5 Gガイド (G) ボタンを押す

通常画面に戻ります。

メモ

時間別モードについて

- 時間別モードを選択したときは、ホスト局が一番上に表示されます。
- チャンネルの表示順序は、ホスト局より指定された順序になります。
- 現在時刻以前の番組は表示されません。

多機能の使いかた ●Gガイドシステムを楽しみたいとき(つづき)

Gガイドシステム
を楽しみたいとき
(つづき)

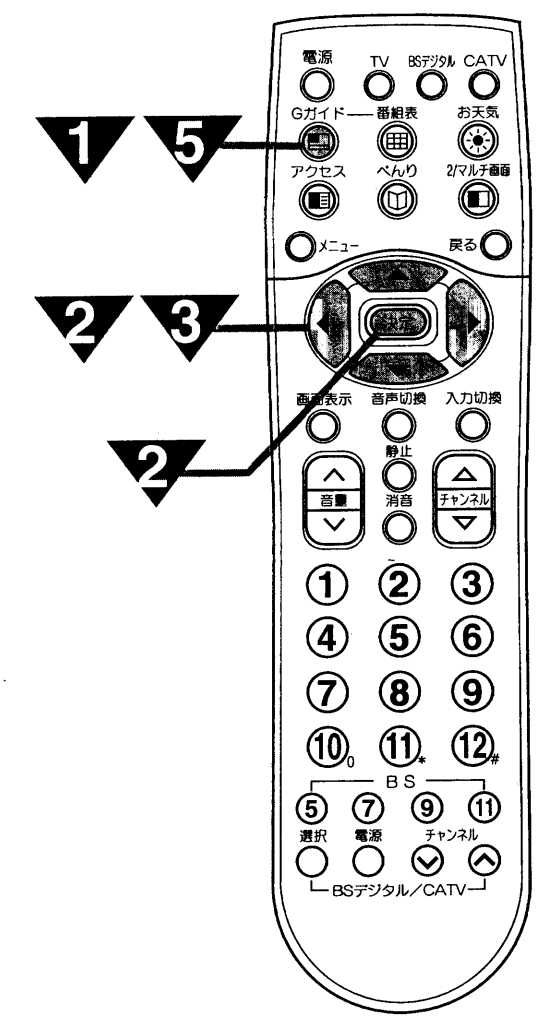

CH別 の番組ガイドを見るとき

1
Gガイド (G) ボタン
を押す

2
で画面モード表示部の「CH別」を
選択し、 または 決定ボタンを押す

「放送中」モードで最後に
ご覧になっていたCH

3
で放送局 (CH) を変更する

- CH別の番組内容が表示されます。
- で番組を選択すると、詳細表示部に番組の詳細が表示されます。
- 決定ボタンを押すと、選択番組が放送中（「放送中」表示あり）の場合は、選択した番組（CH）が通常画面になります。選択番組が先の時間の場合は、選択番組の詳細が表示されます。
- 戻るボタンを押すとモード選択画面に戻ります。

メモ
CH別モードについて

- CH別モードを選択したとき最初に表示されるチャンネルは、最後に選択されたCHになります。
- チャンネルの表示順序は、ホスト局より指定された順序になります。
- 現在時刻以前の番組は表示されません。

お知らせ
日付表示について
当日と翌日の番組内容が同一日に表示される場合は、日付表示は当日の日付となります。

4
番組詳細内容を見るには **59**

- 録画予約、番組予約をすることができます。 **71**

5
Gガイド (G) ボタンを押す
通常画面に戻ります。

多機能の使いかた
●Gガイドシステムを楽しみたいとき(つづき)

**Gガイドシステム
を楽しみたいとき
(つづき)**

ジャンル別の番組ガイドを見るとき.....

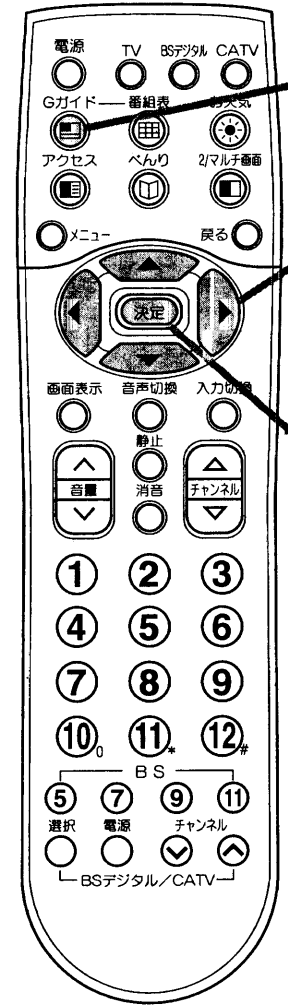

1

Gガイド (G) ボタンを押す

2

で画面モード表示部の「ジャンル」を選択し、または決定ボタンを押す

または

「放送中」モードで最後にご覧になっていたCH ●戻るボタンを押すとモード選択画面に戻ります。

3

でメインジャンル、サブジャンルを選択し、決定ボタンを押す

- サブジャンルがない場合があります。
- ジャンル別は8日分の番組を表示することができます。
- 戻るボタンを押すとジャンル選択画面に戻ります。

4

で日付を変更する

- 選択された日付以降の番組が表示されます。
- で番組を選択すると、詳細表示部に番組の詳細が表示されます。
- 戻るボタンを押すと、ジャンル選択画面に戻ります。

5

番組詳細予約を見るには

- 録画予約、番組予約をすることができます。71

6

Gガイド (G) ボタンを押す

通常画面に戻ります。

多機能の使いかた ●Gガイドシステムを楽しみたいとき(つづき)

Gガイドシステム を楽しみたいとき (つづき)

Gインフォ による情報を見るとき.....

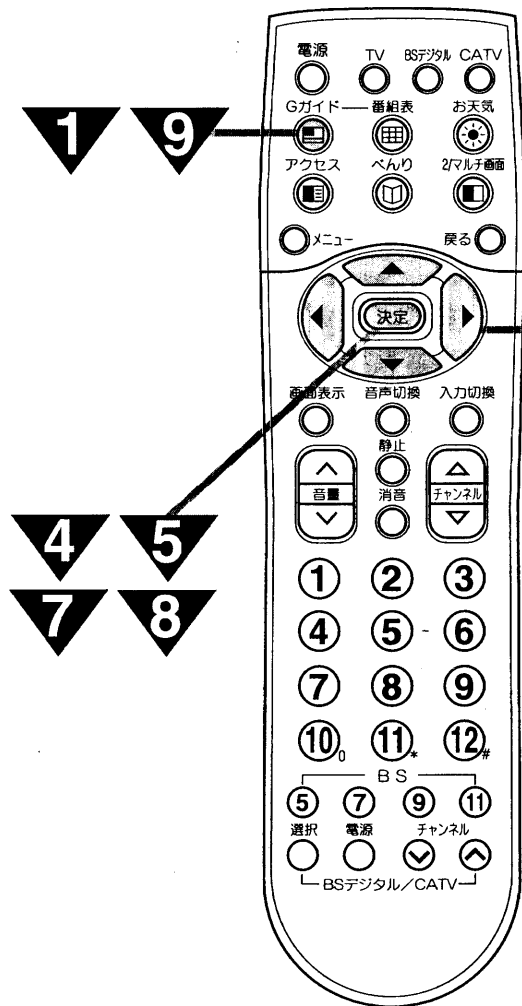

1

Gガイド (G) ボタンを押す

4

決定ボタンを押す
情報の詳細画面が表示されます。

7

決定ボタンを押す
情報の詳細画面が表示されます。

2

で画面モード表示部の「Gインフォ最新」を選択する
「ジャンル」からさらに で「Gインフォ最新」が選択できます。
で「ジャンル」に戻ります。

「放送中」モードで最後にご覧になっていたCH

5

Gインフォ情報を保存するとき
で「保存」を選び、決定ボタンを押す
終了するときは「閉じる」を選び、決定ボタンを押します。

●戻るボタンで終了することもできます。

8

保存したGインフォを削除するとき
で「削除」を選び、決定ボタンを押す
終了するときは「閉じる」を選び、決定ボタンを押します。

●戻るボタンで終了することもできます。

3

で情報を選択する
最下段選択時 を押すと次ページが選択できます。(最大4ページ)

6

保存したGインフォを呼び出すには
で画面モード表示部の「Gインフォ呼出」を選択する
新しく保存された項目は上段に表示されます。
「放送中」モードで最後にご覧になっていたCH

9

Gガイド (G) ボタンを押す
通常画面に戻ります。

メモ

Gインフォについて
Gインフォは、最大4ページ分 (28個の情報) の各種情報を提供します。最後のページは、ホスト局から提供される番組案内などの情報です。新しい情報を受け取ると古い情報は消去されます。保存しておきたい情報は、最大4ページ分 (28個の情報) まで保存することができます。

多機能の使いかた
●Gガイドシステムを楽しみたいとき(つづき)

**Gガイドシステム
を楽しみたいとき
(つづき)**

**番組表 (テレビ番組欄) による
番組ガイドを見るには**
新聞のテレビ番組欄のような感覚でご覧になれます。

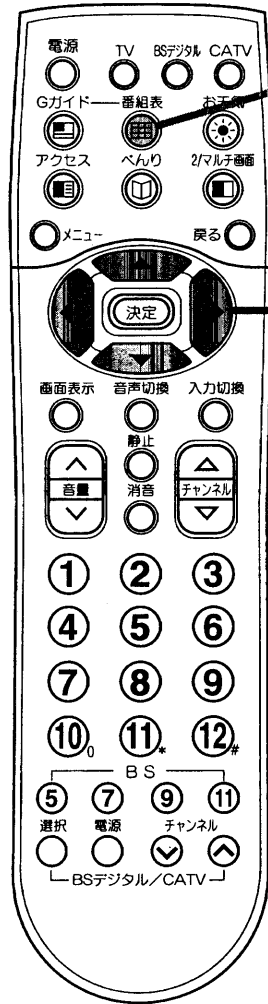

1

番組表ボタンを押す

- ホスト局が左端に表示されます。
- 番組表を2時間モードにすることもできます。 **80**

番組表

番組が続く場合

2

で番組を選択する

- 決定ボタンを押すと選択番組が現在放送中 (「放送中」表示あり) の場合は、選択した番組 (CH) が通常画面に表示されます。
- 選択番組が先の時間の場合は、選択番組の詳細が表示されます。

メモ

番組表モードについて

- 番組表モードを選択したときは、ホスト局が一番左に表示されます。
- チャンネルの表示順序を選択することができます。 **80**
- 現在時刻以前の番組は表示されません。
- 1時間に6番組以上ある場合は、6番組以降は表示されません。
※表示があるときは、表示されない番組があることを示します。
- 表示範囲 (時間) からはみ出す番組には ↓ 表示が表示されます。
番組の最初に ↓ 表示があるときは、前の時間からの続き番組です。
番組の最後に ↓ 表示があるときは、次の時間に続きます。

Gコード表示について

Gコードがある番組は、詳細画面の右下にGコードが表示されます。

3

番組詳細内容を見るには **59**

- 「解説あり」の表示があるときは、**解説** で「解説」が表示されます。戻るボタンを押すと元に戻ります。
- ▼表示があるときは **ページめくり** ができます。
- 録画予約、番組予約をすることができます。 **71**

4

番組表ボタンを押す

通常画面に戻ります。

- 戻るボタンを押して、通常画面に戻ることもできます。

お知らせ

- 放送局側の都合により、番組が変更になることがあります。このような場合には、番組内容と画面内容が一致しないことがあります。
- 4時間モードの子画面は表示されません。
- 2時間モードの子画面にはCH番号は表示されません。
- コンポーネント入力時に番組表ボタンを押すと、テレビに切り換わった後、番組表を表示します。

日付表示について

当日と翌日の番組内容が同一ページに表示される場合は、日付表示は当日の日付となります。

多機能の使いかた ●Gガイドシステムを楽しみたいとき(つづき)

Gガイドシステム を楽しみたいとき (つづき)

番組表でジャンル検索するには ……

4時間モードの番組表でジャンル検索するとき

1

番組表ボタンを押す

2

べんりボタンを押す

3

で「ジャンル検索」を選び、決定ボタンを押す

●「詳細/予約」を選ぶと番組の詳細/予約画面が表示されます。 **59**

●「予約一覧」を選ぶと予約一覧が表示されます。 **73 74**

4

で「メインジャンル」と「サブジャンル」を選び、決定ボタンを押す

●サブジャンルはない場合があります。

●ジャンル別は8日分の番組を表示することができます。

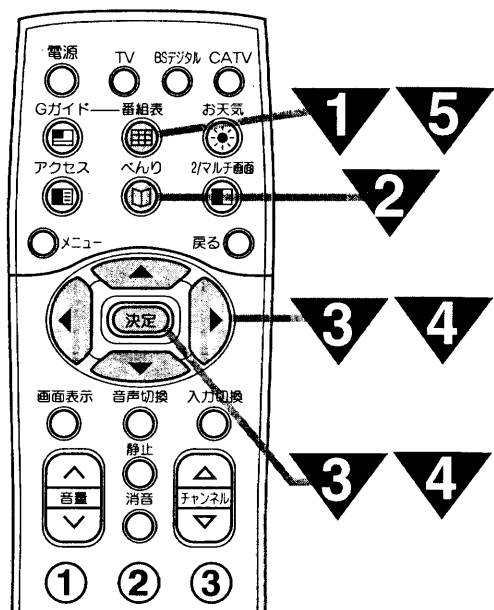

モ

2時間モードの番組表でジャンル検索するとき画面の表示レイアウトは異なりますが、操作方法は同じです。

5

番組表ボタンを押す

- 番組表に戻ります。
- 戻るボタンを押すと、ひとつ前の画面に戻ります。

Gガイド (番組表) による録画予約、番組予約をするには

まだ放送が始まっていない番組を予約することができます。予約できる番組は6番組までです。また、予約に合わせてビデオの録画を連動させることができます。

番組予約…予約した時刻に予約したチャンネルで電源が入り、テレビの操作が何もされないと、開始時刻より2時間後に電源が切れます。(すでに電源が入っている場合は、予約したチャンネルに切りかわりますが、電源は切れません。)

録画予約…予約した時刻に予約したチャンネルを録画するようにビデオを制御します。

予約したいとき ……

準備

録画予約を行うには次の準備が必要です。

- ①ビデオをテレビに接続する **110 111**
- ②ビデオコントローラーを設置する **81**
- ③ビデオのメーカーを設定する **82**

ビデオの録画予約を行なうときは、ビデオのメーカー設定が必要です。

番組表による番組ガイド **68** から予約をする場合。

1

番組表ボタンを押す

番組表が表示されます。

- 録画予約されている番組は番組タイトルが赤色に表示されます。
- 番組予約されている番組は番組タイトルが青色に表示されます。
- 予約されていない番組は番組タイトルが紺色に表示されます。

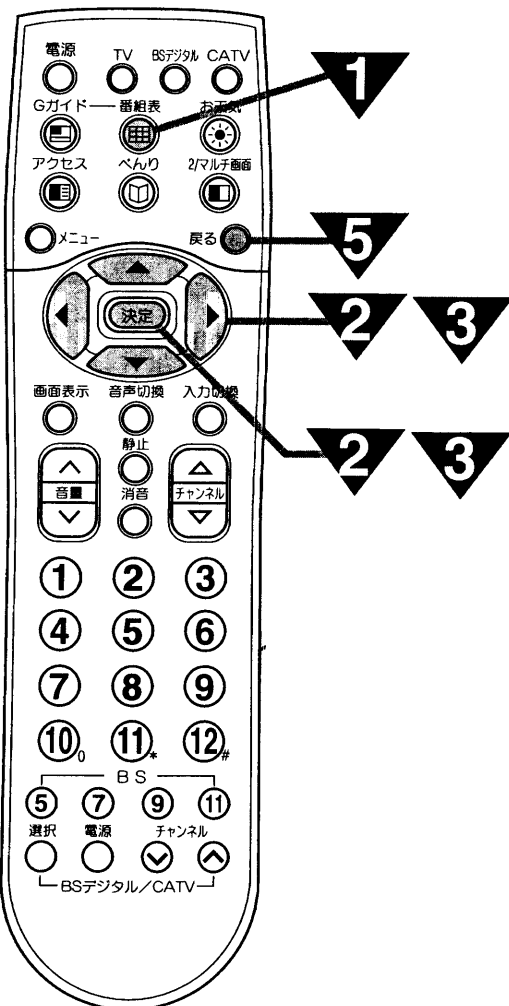

(Gガイド **60** ~ **64** の場合にも、2以降同様の手順で操作します。)

2

で予約したい番組を選び決定ボタンを押す

●放送中の番組は予約できません。決定ボタンを押すと、チャンネルを切り換えて番組表を終了します。



多機能の使いかた

●Gガイドシステムを楽しみたいとき(つづき)

Gガイドシステム を楽しみたいとき (つづき)

- 時刻が合っていない場合は、正確なタイムー録画ができませんので、正しく合わせてください。 **54**
- ビデオの録画は、予約の開始時刻のおよそ5秒前から開始します。
- ビデオのタイマー予約とは重ならないようにしてください。
- 録画予約実行中に主電源ボタンを一度「切」にすると、ビデオの制御を中止します。ビデオが録画中の時は、ビデオの停止ボタンを押して停止させます。このとき予約一覧には終了時刻まで予約は残ります。削除するときは **74** をご覧ください。
- Gガイドを一度も受信していない場合は、予約はできません。
- 放送中（現在時刻が予約時間内）または終了しているときは予約できません。予約できないときは下記の表示がでます。
放送中の番組は予約できません
この番組は既に終了しています

お知らせ

- 野球などで、あらかじめ番組の延長が予想される場合は、終了時刻を修正しておいてください。 **74**
- 番組予約は終了時刻の設定はできません。
- 録画予約が重なっている場合は、予約の設定はできません。予約が重なっているときは、下記の表示がでます。
予約時間が重なっています
- 番組予約と録画予約の重なりは予約可能ですが、BSchは録画予約が優先されます。
- 録画予約実行中は、マルチ画面は操作ができません。操作できないときは下記の表示がでます。
予約録画中はできません
- テレビの電源を切って予約を動作させたいときは、リモコンで電源を切ってください。
本体の電源スイッチで電源を切りますと、予約動作は行われません。
- 録画予約はGガイド受信より優先します。Gガイド番組データの放送は、主に深夜から早朝にかけて送信されますので、この時間帯の録画予約はなるべく避けることをおすすめします
- 番組予約で電源が入った場合、テレビの操作を何もしないで停電になると、停電が復帰しても安全のためテレビはオフになります。
- べんり機能のBSch固定が「入」に設定されていると、予約設定ができません。BSch固定を「切」にするには **129** をご覧ください。

3

で「番組予約」または「録画予約」を選び、決定ボタンを押す

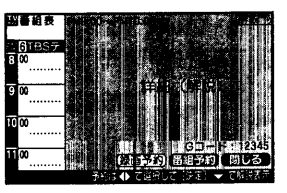
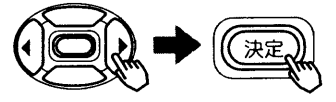

4

予約一覧に登録された内容が表示されます

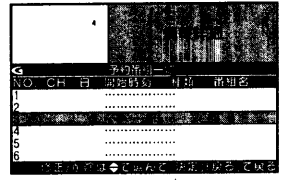

- 予約を設定すると予約入（緑）ランプが点灯します。
- ビデオを制御して録画予約をしているときは、録画指示中（赤）ランプが点灯します。

5

戻るボタンを押す
番組表に戻ります。
複数の予約を設定するときは、**2** ~ **5** の操作を繰り返します。
終了するときは、番組表ボタンを押します。

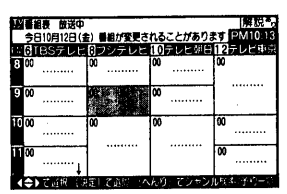

6

録画予約の場合は、ビデオを外部入力にして電源を切る

お守りください

本機の録画予約方式は、本機のチューナー（UHF/VHFまたはBS）を使用して、ビデオの外部入力から録画するものです。録画予約するときは、ビデオを外部入力の状態でビデオの電源を切ってください。

予約を確認するには.....

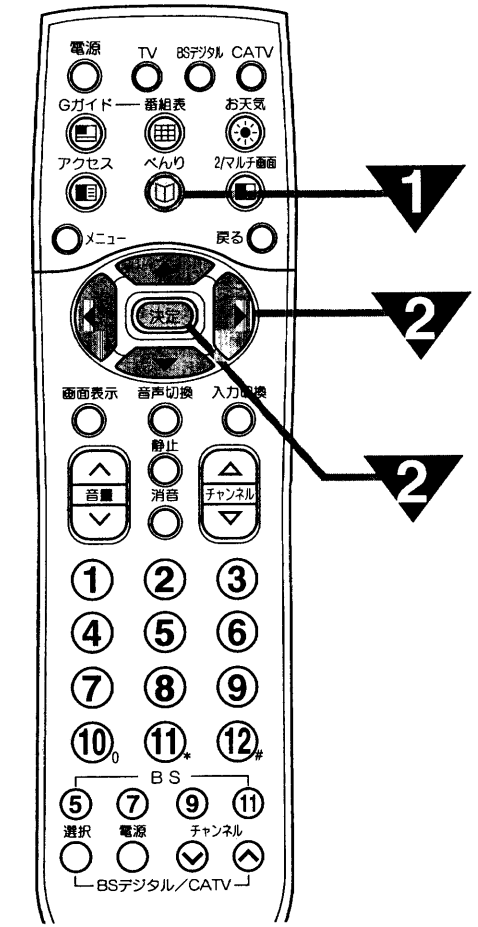

お知らせ

- チャンネルを変更すると番組名（内容）は表示されなくなります。
- 開始/終了時刻を変更しても番組名（内容）は変わりません。

1

べんりボタンを押す



2

で「予約一覧」を選び、決定ボタンを押す

通常のテレビ画面のとき

Gガイド画面のとき

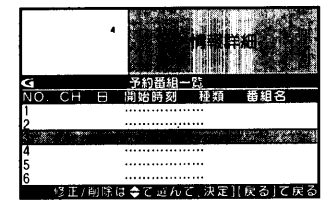
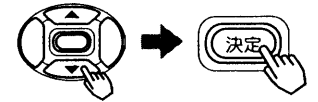

- 戻るボタンを押すと、元の画面に戻ることができます。

多機能の使いかた

Gガイドシステムを楽しみたいとき(つづき)

**Gガイドシステム
を楽しみたいとき
(つづき)**

予約を削除(中止)/修正するとき……

1
べんりボタンを押す

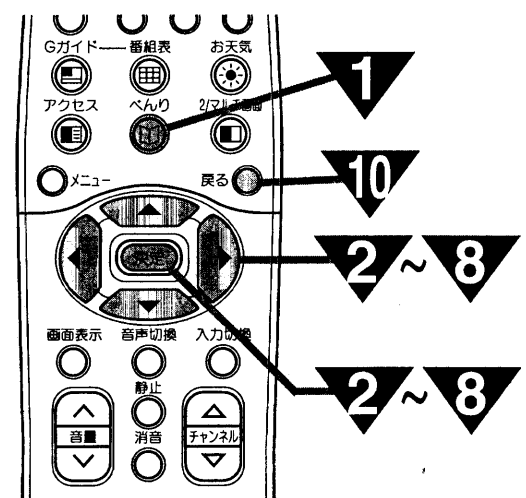

2
で「予約一覧」を選び、決定ボタンを押す

通常のテレビ画面のとき
Gガイド画面のとき

3
で予約「No.」を選び、決定ボタンを押す

4
削除または中止するとき
で「削除」を選び、決定ボタンを押す

5
で「はい」を選び、決定ボタンを押す
削除を取り消すときは「いいえ」を選びます。

6
修正するとき
で修正したい項目を選び、決定ボタンを押す

8
で「終了」(保存)を選び、決定ボタンを押す
修正を中止するときは「中止」を選び、決定ボタンを押します。

9
予約一覧に削除/修正後の内容が表示されます

複数の予約を修正/削除するときは、3~8の操作を繰り返します。

10
戻るボタンを押す
前の画面に戻ります。

7
で設定し、決定ボタンを押す
日付を修正するには

当日が21(日)の場合
21(日) ← 22(月) → 23(火) → 20(土)

繰返し予約を設定するには

21(日) ← 毎週日 → 毎週土 → 毎週月 → 月~金 → 月~土 → 毎日

設定終了後、決定ボタンを押します。

開始/終了時刻を修正するには
で「開始時刻」の「時」を選び、で設定する

PM8 ← PM9
PM10

で「分」を選び、で設定する

00 ← 01
02

同様に終了時刻を設定する。
設定終了後、決定ボタンを押します。

予約種類を修正するには

録画 ← 番組

設定終了後、決定ボタンを押します。

多機能の使いかた
●Gガイドシステムを楽しみたいとき(つづき)

Gガイドシステム を楽しみたいとき (つづき)

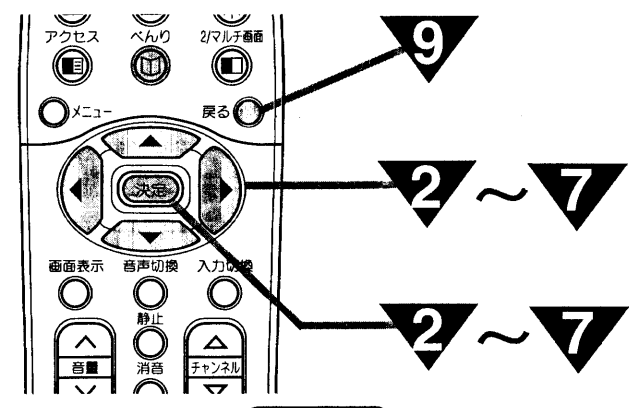

マニュアル予約をするには
Gガイドに表示されていない番組を録画予約、番組予約をするときに使用します。予約したいチャンネル、日付、開始・終了時刻、録画・番組予約を指定して予約します。現在より1月先までの番組を予約することができます。

- お知らせ**
- 時計が合っていない場合は、正確なタイム録画ができませんので、正しく合わせてください。54
 - ビデオの録画は、予約の開始時刻のおよそ15秒前から開始します。
 - ビデオのタイマー予約とは重ならないようにしてください。
 - 録画予約実行中に主電源ボタンを一度「切」にするとビデオの制御を中止します。ビデオが録画中の時は、ビデオの停止ボタンを押して停止させます。このとき予約一覧には終了時刻まで予約は残ります。削除するときは74をご覧ください。
 - Gガイドを一度も受信していない場合は、予約はできません。
 - 放送中（現在時刻が予約時間内）または終了しているときは予約できません。予約できないときは下記の表示がでます。
放送中の番組は予約できません
この番組は既に終了しています
 - 野球などで、あらかじめ番組の延長が予想されるときは、終了時刻を修正しておいてください。74
 - 番組予約は終了時刻の設定はできません。
 - 録画予約が重なっている場合は、予約の設定はできません。予約が重なっているときは、下記の表示がでます。
予約時間が重なっています
 - 番組予約と録画予約の重なりは予約可能ですが、BSchは録画予約が優先されます。
 - 録画予約実行中は、マルチ画面は操作ができません。操作できないときは下記の表示がでます。
予約録画中はできません
 - テレビの電源を切って予約を動作させたいときは、リモコンで電源を切ってください。
本体の電源スイッチで電源を切りますと、予約動作は行われません。
 - 録画予約はGガイド受信より優先します。Gガイド番組データの放送は、主に深夜から早朝にかけて送信されますので、この時間帯の録画予約はなるべく避けることをおすすめします。
 - 番組予約で電源が入った場合、テレビの操作を何もしないで停電になると、停電が復帰しても安全のためテレビはオフになります。
 - べんり機能のBSch固定が「入」に設定されていると、予約設定ができません。BSch固定を「切」にするには129をご覧ください。

1
予約一覧画面を出す。73

4
で「日付」を選び、決定ボタンを押す
で設定し、決定ボタンを押す

当日が21(日)の場合
21(日) ↔ 22(月) ↔ 23(火) ↔ 20(土)

繰り返し予約を設定するには

21(日) ↔ 毎週日 ↔ 毎週土 ↔ 毎週月 ↔ 月～金 ↔ 月～土 ↔ 毎日

7
で「終了」(保存)を選び、決定ボタンを押す

●予約を中止するときは「中止」を選び、決定ボタンを押します。

2
で予約が未設定の予約「No.」を選び、決定ボタンを押す

3
で「CH」を選び、決定ボタンを押す
で「CH」を設定し、決定ボタンを押す

5
で開始/終了時刻を選び、決定ボタンを押す
で「開始時刻」の「時」を選びで設定する
で「分」を選びで設定する

同様に「終了時刻」を設定する。
設定終了後、決定ボタンを押します。

6
で予約種類を選び、決定ボタンを押す
で設定し、決定ボタンを押す

録画 ↔ 番組

8
予約一覧に登録された内容が表示されます。

- 複数の予約をするときは、2～7の操作を繰り返します。
- 予約を設定すると、予約入（緑）ランプが点灯します。
- ビデオを制御して録画予約をしているときは、録画指示中（赤）ランプが点灯します。
- 番組名（内容）は表示されません。

9
戻るボタンを押す
前の画面に戻ります。

10
録画予約の場合は、ビデオを外部入力に合わせ電源を切る

お守りください
本機の録画予約方式は、本機のチューナー(UHF/VHF)またはBS)を使用して、ビデオの外部入力から録画するものです。録画予約するときは、ビデオを外部入力の状態でビデオの電源を切ってください。

多機能の使いかた
●Gガイドシステムを楽しみたいとき(つづき)

**Gガイドシステム
を楽しみたいとき
(つづき)**

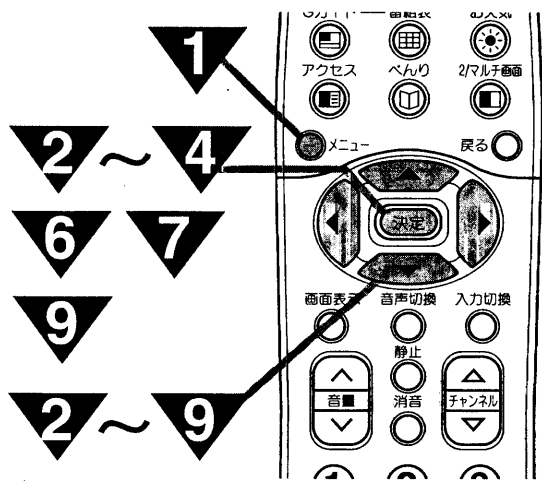

ホスト局の設定

「チャンネルの合わせかた (地域番号)」133 を行うと地域番号一覧表に記載されている関東、または関西地区の場合は、地域番号を設定するだけで、下記のように自動的に設定されます。

[関東地区] [関西地区]
 ホスト局チャンネル: 6P(TBSテレビ) ホスト局チャンネル: 4P(毎日放送)
 受信開始時刻1 : AM5:05 受信開始時刻1 : AM2:35
 受信開始時刻2 : AM11:05 受信開始時刻2 : AM11:05

1

メニューボタンを押す

2

で「初期設定」を選び、決定ボタンを押す

6

で「受信開始時刻1」を選び、で「AM、PM」の項目を合わせ、決定ボタンを押す

AM → PM

で「時」を合わせ、決定ボタンを押す

0 → 1 → 2
11 → 10

で「分」を合わせ、決定ボタンを押す

00 → 01 → 02 → 03
59 → 58 → 57

メモ

受信開始時刻1、2設定について
 受信開始時刻はGガイド情報が放送局から送られてくる時刻に合わせて受信できるように、受信開始する時刻をあらかじめ設定するものです。時刻を2つまで設定できます。

放送時刻 (1999年8月現在)	放送時刻 (1999年8月現在)	放送時刻 (1999年8月現在)
TBSテレビ (火~日曜日) AM2:35, AM5:05 AM11:05, PM2:35	毎日放送 (火~日曜日) AM2:35, AM4:35 AM11:05, PM2:35	朝日放送 (月~日曜日) AM2:45, AM5:45 AM6:45, AM10:45 PM2:45
TBSテレビ (月曜日) AM5:05, AM6:05 AM11:05, PM2:35	毎日放送 (月曜日) AM2:35, AM6:05 AM11:05, PM2:35	

3

で「Gガイド設定」を選び、決定ボタンを押す

4

で「ホスト局設定」を選び、決定ボタンを押す

5

で「CH」を選び、CHボタン (①~⑫、⑤~⑪) でホスト局のチャンネルを設定する

7

と同様に受信開始時刻2を合わせる

お守りください

- 優先受信の設定が「する」の場合でも、テレビ本体の主電源ボタンでテレビの電源を切ると、Gガイド放送は受信できません。この設定を有効にするためには、必ずリモコンでテレビの電源を「切」にしてください。
- 優先受信の設定が「する」の場合でも録画予約はGガイド受信より優先します。
- ホスト局は10キーモードでは設定できません。

8

で「優先受信」を合わせ、「する」に設定する

9

で「終了」を選び、決定ボタンを押す

メモ

番組データ受信の中断のしかた
 本体の主電源ボタンを一度「切」にすると、強制的に番組データ受信を中断することができます。文字放送デコーダランプが点滅しているときは、データ保存中ですので、点滅していないことを確認して「切」にしてください。

受信開始時刻について
 Gガイド放送を一度受信すると、以降は放送局からのスケジュールにもとづき自動的に受信されます。受信開始時刻の約3分前になると、マルチ画面、アクセスウインドウをご使用の場合、自動的に解除されます。(優先受信「する」の場合)
 受信開始時刻から終了までは、放送局の都合により最大15分程度かかる場合があります。ホスト局がBSチャンネルの場合は、最大40分程度かかる場合があります。(1999年8月現在BSチャンネルでは放送されていません。)
 将来、放送局側の都合による番組変更に対応するために、番組データの放送時刻は、新たに追加または一部変更される場合があります。

設定	設定のポイント
する	Gガイドを優先して受信するモードです。リモコンで電源を「切」にしたときは、放送開始に合わせて自動的にGガイドデコーダ部のみ電源が入ります。Gガイド放送を受信中はマルチ画面、アクセスウインドウ(お天気ウインドウ)を操作できません。(「番組データ受信中はできません」の表示が出ます)通常は「する」でお使いください。
しない	下記の場合、Gガイド放送を受信しません。 ①マルチ画面動作時 ②アクセスウインドウ(お天気ウインドウ)動作時 ③文字放送デコーダ「運動」でテレビの電源が「切」時 サービスエリア外またはGガイド放送がまだ行われていない地域の場合は、「しない」でお使いください。

多機能の使いかた

Gガイドシステムを楽しむためのメモ

**Gガイドシステム
を楽しみたいとき
(つづき)**

番組表モードの設定について ……

番組表(テレビ番組欄)の表示方法を選択することができます。お好みに合わせて設定してください。

1

メニューボタンを押し で「機能設定」を選び、決定ボタンを押す

2

で「番組表設定」を選び、決定ボタンを押す

3

で設定したい項目を選び、 で設定する

項目	設定	設定のポイント
番組表モード	2時間→4時間	2時間…2時間×3チャンネルの表示範囲になります。表示文字の大きさを重視したモードです。 4時間…4時間×4チャンネルの表示範囲になります。表示範囲の広さを重視したモードです。 お買い上げ時は「4時間」になっています。
表示局順	標準→CH番号順	標準…放送局から送られた順序に基づいて表示します。通常はホスト局 78 が左端に表示されます。 CH番号順…チャンネル表示番号の小さい順に左から表示します。新聞などのテレビ番組欄に近い表示モードです。 お買い上げ時は「標準」になっています。
ジャンル色分け(4時間)	する→しない	する…番組のジャンルを次のように色分けします。 ・ドラマ: 淡い緑色 ・スポーツ: 淡い紫色 ・映画: 淡い赤色 カーソルボタンで選んだ番組は点滅表示します。 しない…ジャンル別の色分けおよび選んだ番組の点滅表示をしない、シンプルな表示モードです。

4

で「終了」を選び、決定ボタンを押す

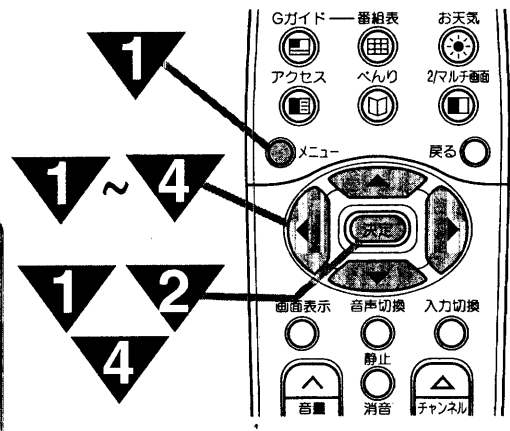

お知らせ

表示局順設定について
表示局順の設定を変えたあと、実際に番組表の表示局順が変わるのは、再度Gガイドデータを受信したあとになります。

ジャンル色分け(4時間)の設定について
ジャンル別の色分けを表示できるのは、番組表示モードが「4時間」のときのみです。「2時間」モード時のジャンル別色分けはできません。

ビデオコントローラーを設置する ……

予約に連動してテレビからビデオの録画操作をするための設定をします。

1

ビデオコントローラー(付属)のプラグを本体後面のビデオコントローラー端子に接続する

お守りください

ガラスとガラスとの間にビデオコントローラーをこぼりか当たったり、コードを挟みこんだりしないように設置してください。

お知らせ

録画予約の設定方法については 71、72 をご覧ください。
本機の録画予約方式は、本機のチューナー(I/F/V/F、またはBS)を使用して、ビデオの外部入力から録画するものです。録画予約をするときは、ビデオを外部入力の状態にし、ビデオの電源を切っておく必要があります。

2

ビデオコントローラーをビデオのリモコン受信部の近くに設置する

ビデオのリモコン受信部の近く(20cm以内)で、ビデオコントローラーが取り付けられそうな場所を選んで設置します。

3

固定する

82の設定と確認が終わり、ビデオが正しく動作したら、ビデオコントローラーを本体の両面テープで固定してください。

●両面テープを一度貼り付けると、はがす際にテレビラックなどの表面を傷付ける場合がありますのでご注意ください。

多機能の使いかた
●Gガイドシステムを楽しみたいとき(つづき)

Gガイドシステム を楽しみたいとき (つづき)

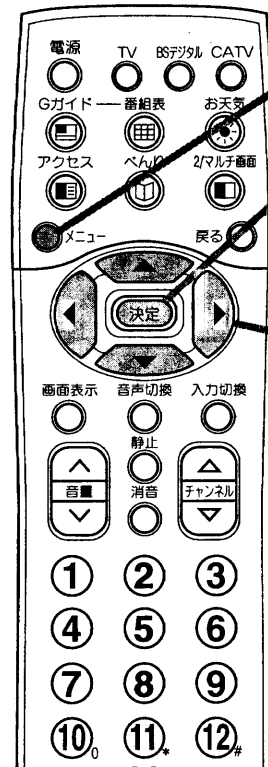

ビデオのメーカーを設定するには……
ビデオの録画予約を行うときは、ビデオのメーカー設定が必要です。

- ### 準備
- 1.ビデオコントローラー（付属）のプラグを本体後面のビデオコントローラー端子に接続する **81**
 - 2.ビデオコントローラーをビデオのリモコン受信部の近くに設置する **81**
- ビデオとの接続は **10 11** をご覧ください。

あらかじめビデオのリモコンで、ビデオの電源を切っておきます。

1

メニューボタンを押す

5

で「メーカー」を選び、でメーカー名を設定する

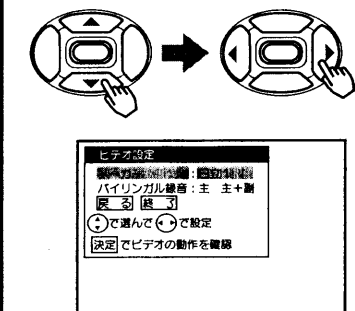

ビデオメーカー対応番号

メーカー名	コード番号
日立	1, 2, 3
ビクター	1, 2, 3
サンヨー	1, 2, 3, 4
東芝	1, 2
三菱	1, 2, 3, 4
シャープ	1, 2
松下	1, 2, 3, 4, 5
フナイ	1
ソニー	1, 2, 3
ゼネラル	1
NEC	1

を押すごとに、図のように切り替わります。
→日立1→日立2→日立3→ビクター1→……→NEC→なし→

●メーカーによって、表示されるコード番号の数が変わります。
コード番号が1つしかない場合は、メーカー名のみ表示されます。

6

決定ボタンを押し、ビデオの電源が入ることを確認する

ビデオの電源が入らなかったら、で「1」から順番に選び、正しく動作するものを設定してください。



お知らせ

ビデオコントローラーはリモコン信号を送信して、ビデオを操作します。

- 5、6を繰り返しても電源が入らないときは、対応できないビデオと思われるので、メニューボタンを2回押しして設定を中止してください
- 6の操作で、決定ボタンを長く（1秒以上）押し続けると、ビデオが動作しないことがあります
- ビデオ内蔵テレビの場合、テレビ用のリモコン信号を使ってビデオの操作を行っている機種は、本機から録画操作できません。詳しくは、ビデオ内蔵テレビのメーカーへお問い合わせください。
- メーカー設定を削除するときは「なし」を選択します。

2

で「初期設定」を選び、決定ボタンを押す

3

で「Gガイド設定」を選び、決定ボタンを押す

4

で「ビデオ設定」を選び、決定ボタンを押す

7

で「バイリンガル録音」を選び、で選択する

設定項目		設定のポイント
バイリンガル録音	主←→主+副	主：二重音声放送を録画するとき、自動的に主音声だけを左右のチャンネルに記録しますので、ビデオを再生した時に音声モニターを切り換える操作が必要ありません。主音声だけを記録、再生するときに便利です。モノラルビデオの場合は「主」を選択します。 主+副：主音声と副音声の両方を記録します。

8

で「戻る」または「終了」を選び、決定ボタンを押す

多機能の使いかた

Gガイドシステムを楽しみたいとき(つづき)

文字放送を楽しみたいとき

文字放送とは…
 テレビ放送の電波のすき間を利用して、文字や図形などの信号を乗せて放送し、テレビ画面にニュースや天気予報などを映し出す放送です。
 いろいろな知りたい情報を、いつでも見たいときにご覧になれます。
 現在、NHK（総合テレビ）系の文字放送は全国で放送されていますが、民放系は大都市とその周辺の地域を中心に放送されています。
 文字放送について **163** もご覧ください。

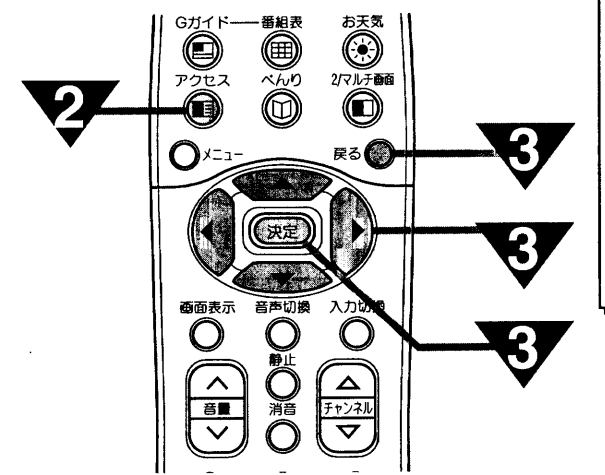

アクセスウインドウとは…
 文字放送の各種情報および番組ガイド（Gガイド）をアイコンにより簡単に選ぶことができるウインドウです。お天気についてはお天気の情報だけをワンタッチで選ぶことができます。（お天気ウインドウ）

文字放送について

- 次の場合、文字番組の表示が遅れたり、ページが飛んだりすることがあります。この場合、しばらく受信しておくことで正常に受信することができます。
 - 文字放送チャンネルを変えた直後
 - 文字放送番組を直接切替えた直後
 - 文字放送番組設定、お天気画面設定、情報ボタン入替えた直後
 - 電源を入れた直後（文字放送デコーダー「運動」時）
- Gガイド放送受信中は、アクセスウインドウ（お天気ウインドウ）の操作はできません。
- 文字放送デコーダー電源設定 **102** を「入」にしておくと、電源を入れた直後でもすぐに文字番組をご覧になることができます。
- 文字放送の音声は、スピーカー、ヘッドホン、外部端子からは出力されません。
- 文字放送の画面（字幕含む）は、マルチ画面（2画面、4画面）では表示できません。
- 信号の内容により、文字放送が受信できない場合や一部の文字が正しく表示できない場合があります。（電波が弱い場合や画像が2重、3重に映る場合など）
- ビデオ入力端子に入力されたテレビ放送の文字番組を表示することはできません。

文字2画面および全画面モードのとき、スピーカーからは、テレビの音声が出力されます。

お知らせ
スーパー表示モードについて
 文字放送のスーパー表示モード（テレビ映像に重ねて、文字や図形を表示するモード）のときは、ワイドモードはフルモードになります。また、停止ボタンで静止画にすることはできません。

アクセスウインドウで文字放送番組を見るには（基本操作）

1

文字放送チャンネル・番組を設定する
93 96
 「ニュース」、「スポーツ」、「株式」、「イベント」、「競馬」、「料理」、「天気」、「宝くじ」、「フリー」の9の項目（情報ボタン）は1番組ずつ合計9番組を登録することができます。

2

アクセスボタンを押す

もう一度アクセスボタンを押す

- テレビ放送画面は、チャンネルボタン、または入力切替ボタンで切り換えることができます。
- 情報ボタンは位置を入れ替えることができます。 **100** よくご覧になる情報ボタンを右側の縦一列に並べておくことで便利です。

3

で10の情報ボタンの中から好みのジャンルを選び、決定ボタンを押す
 ●モジネット目次の項目の使いかたについては **88** をご覧ください。
 選んだ項目の色が変わります。

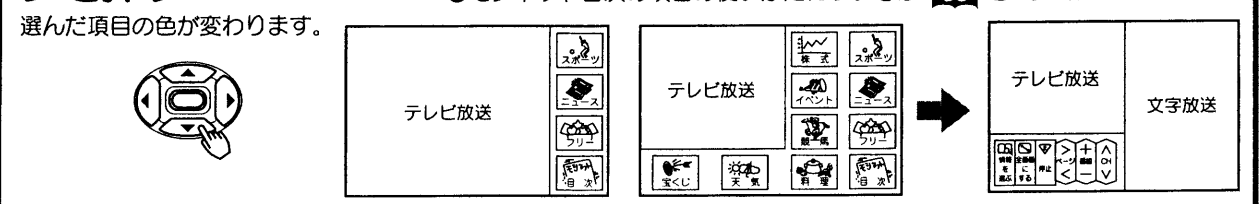

文字放送を画面いっぱいにしてご覧になりたいとき

で「全画面にする」を選び、決定ボタンを押す
 文字2画面に戻りたいときは、「2画面に戻る」を選び、決定ボタンを押します。

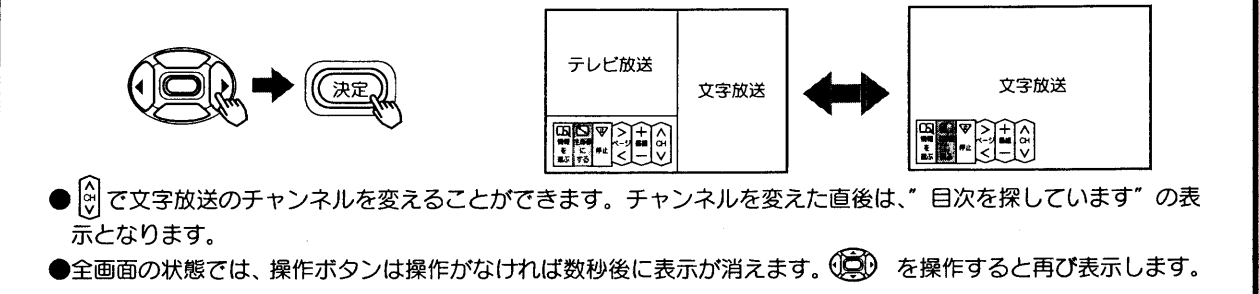

見たいページを停止させたいとき

で「停止」を選び、決定ボタンを押す



ページ番号がいくつかあるとき、約20秒ごとに次のページに移ります。（自動ページ送り）
 メモをとりたいときなど、ボタンを押して停止させると便利です。
 もう一度ボタンを押すと、もとの状態に戻ります。
 ●停止中は、**てい**表示が画面に残ります。

通常のテレビ放送に戻りたいとき

リモコンの戻るボタンを押す

通常のテレビ放送に戻ります。
 ●アクセスボタンを押しても戻ります。

情報選択画面に戻りたいとき

で「情報を選ぶ」を選び、決定ボタンを押す

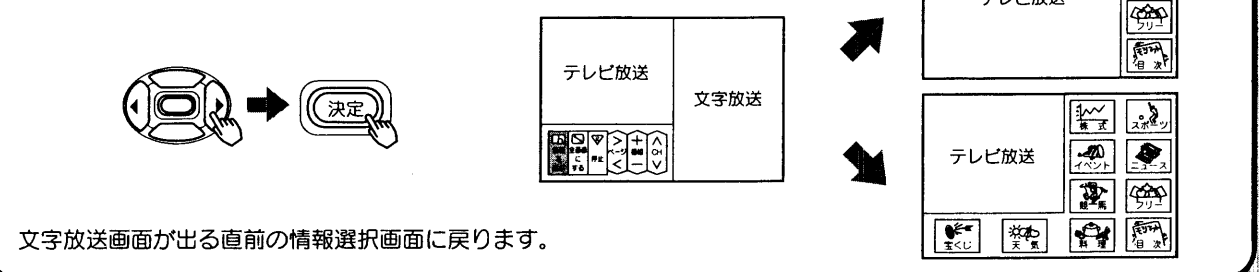

多機能の使いかた
 ●文字放送を楽しみたいとき

文字放送を 楽しみたいとき (つづき)

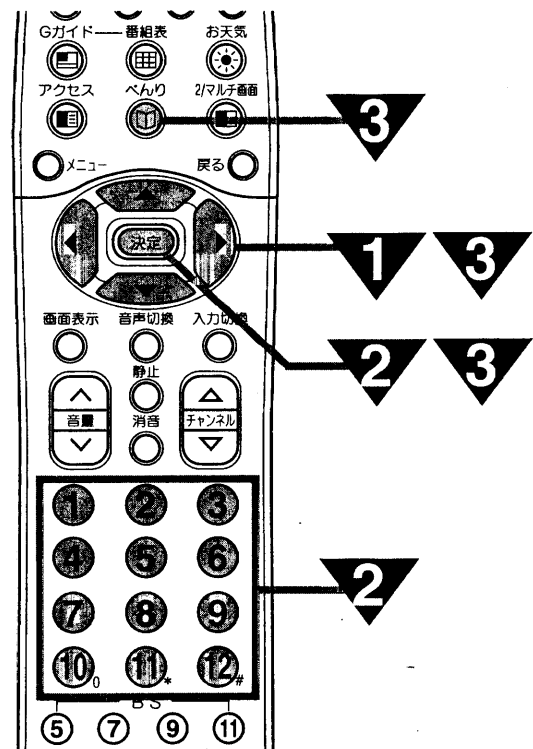

文字放送の番組を変えたいとき

1

文字放送のページ、番組を順送りで切り換えたいとき

で「ページ」・「番組」を選び、で「ページ」・「番組」を切換える

- ↑ : を押すことに1ページずつ送ります。
- ↓ : を押すことに1ページずつ戻ります。
- : で次の番組を表示します。
- ← : で前の番組を表示します。

- 文字放送番組中に「>」または「→」の表示があるときは、で「ページ」を選び、を押してください。
- で文字放送のチャンネルを変えることができます。この場合、文字放送の表示は遅くなります。録画予約実行時は文字放送のチャンネルを変えることはできません。
- ページを切換えると、自動ページ送りが一時停止します。番組を切換えると、再度自動ページ送りになります。 **87**

3

目次を選びたいとき

①べんりボタンを押す



②で「目次」を選び、決定ボタンを押す

ご覧になっている文字放送の目次が表示されます。

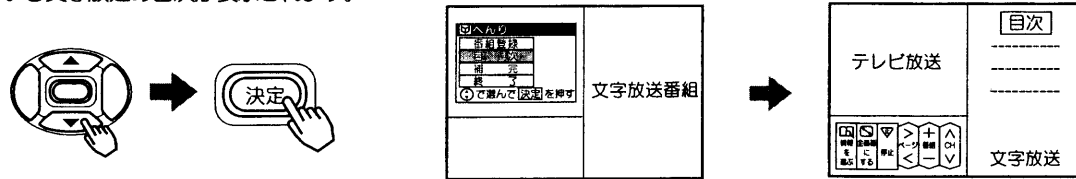

- 番組を選びたいときは、番組を順送りで切り換える **86**、または直接切り換える **87** を操作してください。

×モ

選択した文字放送番組は、情報ボタンに登録することもできます。 **93 96**

2

文字放送の番組を直接切り換えたいとき

①文字2画面表示 **85**、または文字全画面表示 **85**にする

●文字2画面表示の場合は、一度「番組」を選び、決定ボタンを押します。

②チャンネルボタン①～⑩、⑪、⑫を押す

例) 123#の番組を選ぶとき

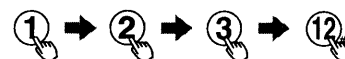

例) 123#の番組の2ページを選ぶとき

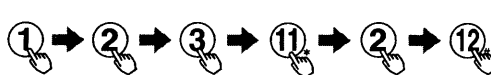

文字2画面表示

文字全画面表示

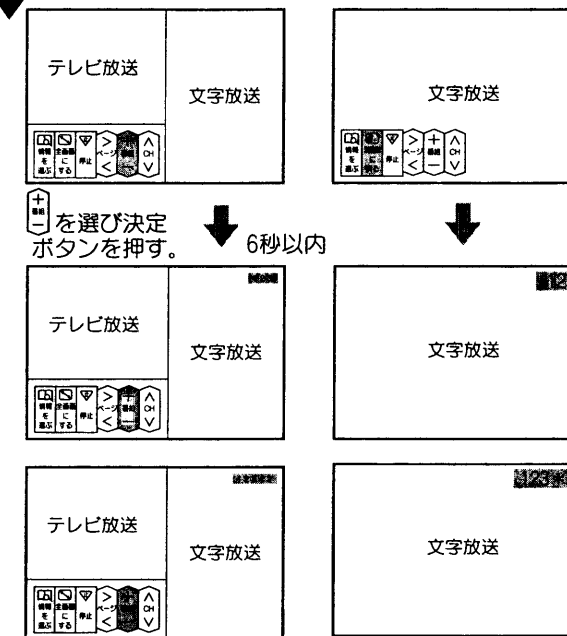

- #を押すと文字放送画面が切り換わります。
- ページを直接選ぶときは、しばらく時間がかかることがあります。ページ数の多い番組は「番組○○○#が見つかりません」の表示がでることがあります。
- で文字放送のチャンネルを変えることができます。この場合、文字放送の表示は遅くなります。
- チャンネルを変えた直後は、「目次を探しています」の表示となります。

×モ

文字放送の直接切替について

文字全画面表示モードでは、チャンネルボタンは、次の意味になります。

- ①～⑨ 数字の1～9 } (数字の入力)
- ⑩ 数字の0 } (数字の入力)
- ⑪ * (番組、ページの区切り入力)
- ⑫ # (番組、ページの入力)

お知らせ

ビデオ入力端子に入力されたテレビ放送の文字番組を表示することはできません。

文字放送を 楽しみたいとき (つづき)

モジネット目次で文字放送番組を選びたいとき

モジネット目次を使うと、ご覧になりたい文字放送番組をカテゴリーから簡単に探し出すことができます。また、探し出した番組は、情報ボタンに登録することができます。 **96**

1

アクセスボタンを押す

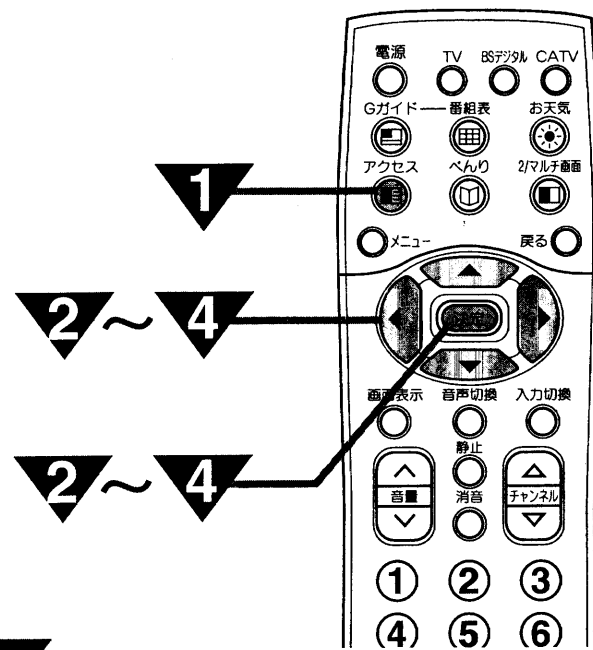

2

で「モジネット目次」を選び、決定ボタンを押す

3

で探したい「カテゴリー」を選び、決定ボタンを押す

4

でご覧になりたい「文字放送番組」を選び、決定ボタンを押す

- で番組が順次選択できます。
- でページが順次切り換わります。(番組一覧に前のページまたは次ページがある場合)
- のカテゴリー一覧から「オリジナル」を選んだとき、番組内容によっては の操作を2回繰り返す必要があります。ご覧になりたい文字放送画面が表示されるまで繰り返してください。
- モジネット目次画面の途中でリモコンの戻るボタンを押すと、ひとつ前の画面に戻ることができます。通常のテレビ放送画面に戻るときは、アクセスボタンを押してください。

番組一覧画面の見かた

選択したカテゴリーを表示します。「オリジナル」を選択したときは、下図のように表示されます。

番組内容が表示されます。選択した番組は水色で表示されます。

文字放送局が表示されます。(最大5文字まで) 局名によっては表示しきれないことがあります。

前ページまたは次ページがあるときに表示されます。

お知らせ

- 電源を入れた直後は、番組一覧が表示されないことがあります。番組一覧画面を「戻す」操作をしばらくおこなってください。
- 文字放送デコーダ電源を「入」に設定 **102** しておくことで電源を入れた直後でも番組一覧をご覧いただけます。文字放送デコーダ電源が「入」の場合でも、テレビ本体の主電源ボタンを「切」にすると、番組情報は失われます。テレビの電源を切るときは、リモコンの電源ボタンで「切」にしてください。
- 文字放送局によっては、モジネット目次情報が送られていない場合があります。また、番組によっては、モジネット目次で探せない番組があります。このような文字放送番組を表示したいときは、番組を順送りで切り換える **86** または番組を直接切り換える **87** 操作を行ってください。

多機能の使いかた

文字放送を 楽しみたいとき (つづき)

字幕放送を見るとき.....

1
見たいチャンネルを選ぶ

2
べんりボタンを押す

3
で「字幕」を選び、で「入」に設定する

で「字幕」を選び、で「入」に設定する

下図のように切り換わります。

切 ↔ 入

テレビ放送

- ×モ**
- 字幕放送は、チャンネルや時間帯によって放送されていない場合があります。
 - 字幕を「入」に設定しておくと、字幕放送を受信したときに自動的に字幕を表示します。

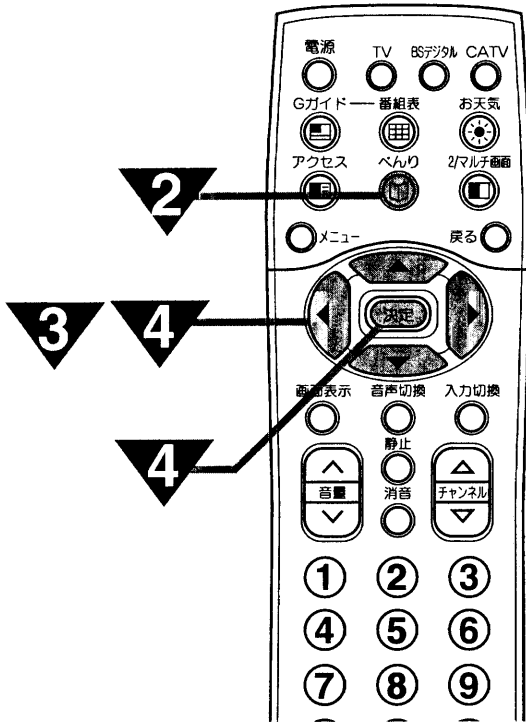

4
で「終了」を選び、決定ボタンを押す

で「終了」を選び、決定ボタンを押す

決定

- お知らせ**
- テレビ入力本に接続されているテレビ放送の字幕を表示することはできません。
 - 字幕の位置は番組により異なります。(調整はできません。)
 - ワイドモードにより字幕が欠ける場合があります。このときは、ワイド機能を切り換えてください。

お天気ウィンドウを見たいとき.....

1
文字放送チャンネル・番組を設定する 97

「地域の天気」、「全国の天気」、「降水情報」、「気温情報」、「一週間の天気（週間天気）」の番組を登録することができます。

2
お天気ボタンを押す

お天気

テレビ放送	文字放送
全国の天気	

- お天気画面は、約15秒間隔で自動的に切り換わります。
- を押すと、お天気画面を順次切り換えることもできます。
- 一部の番組を表示させないこともできます。 97

— 地域の天気 — 全国の天気 — 降水情報 — 気温情報 — 週間天気 —

3
再度お天気ボタンを押す

通常テレビ放送に戻ります。

お天気

- リモコンの戻るボタンを押して、通常のテレビ放送に戻すこともできます。

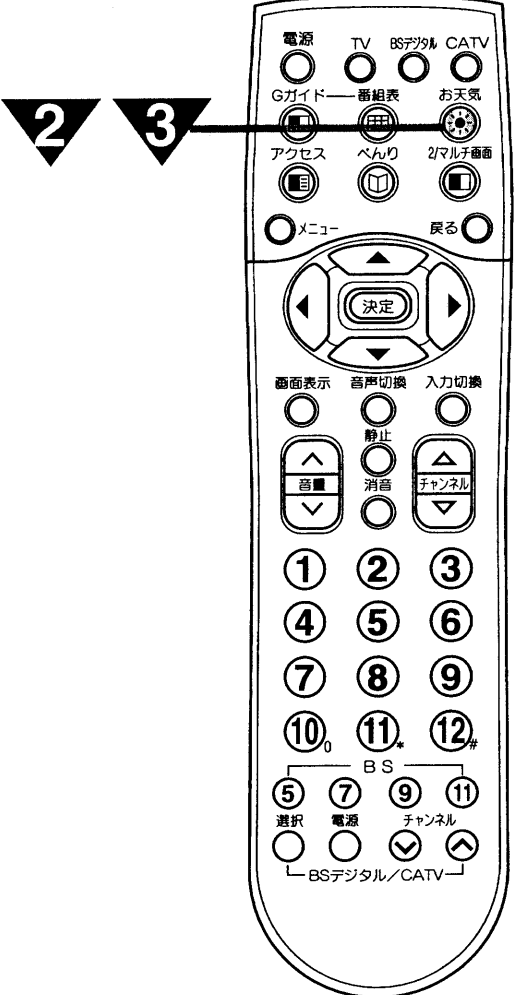

お守りください

電源を入れた直後は、お天気画面がでるまでにしばらく時間がかかることがあります。お天気画面のページが送られてくるまで、そのまましばらくお待ちください。

文字放送デコーダー電源設定 102 を「入」にしておくと、電源を入れた直後でもすぐにお天気画面をご覧になることができます。

文字放送デコーダーの設定が「入」の場合でも、テレビ本体の主電源ボタンでテレビの電源を切ると、文字放送デコーダーは動作しません。この設定を有効にするには、必ずリモコンでテレビの電源を「切」にしてください。

多機能の使いかた

文字放送を楽しむ方法 (17)

文字放送を楽しむとき (つづき)

補完番組を見るとき.....

通常のテレビ放送を見ているとき

1

べんりボタンを2回押す
べんり機能の設定画面(2ページ目)が表示されます。

2

で「文字補完」を選び、決定ボタンを押す

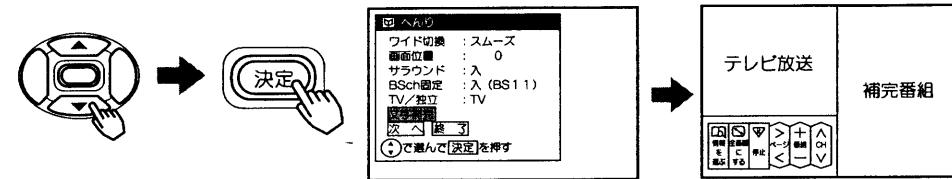

●文字放送の2画面に切り換わって補完番組が表示されます。

メモ
放送中のテレビ番組に関連した情報が表示されます。チャンネルや時間帯によって放送されていない場合があります。

文字放送を見ているとき

1

べんりボタンを押す

2

で「補完」を選び、決定ボタンを押す

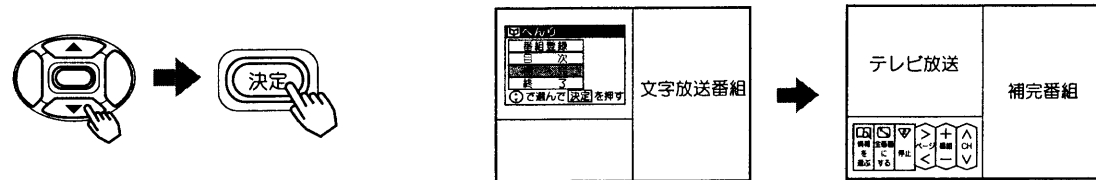

●べんり機能の設定画面が消えて、補完番組が表示されます。
●文字放送の全画面を見ているときは、補完番組も全画面で表示されます。

文字放送番組の設定.....

文字放送の见たい番組を、あらかじめ情報ボタンに登録することができます。文字放送の番組番号で登録する方法と、见ている文字放送番組を登録する方法 **96** があります。

文字放送のチャンネルと番組番号で登録したいとき

1

メニューボタンを押す



2

で「機能設定」を選び、決定ボタンを押す

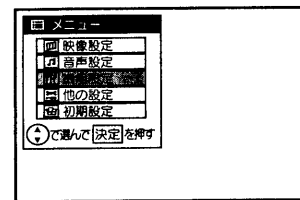
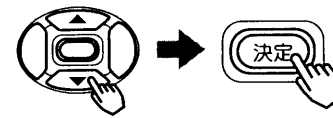

3

で「アクセス設定」を選び、決定ボタンを押す

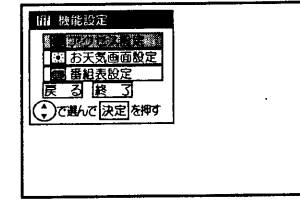
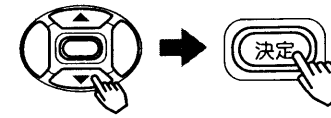

次ページに
つづく

文字放送を 楽しみたいとき (つづき)

※複数の項目(ジャンル)を設定する場合は、**5**~**7**の操作をくり返す

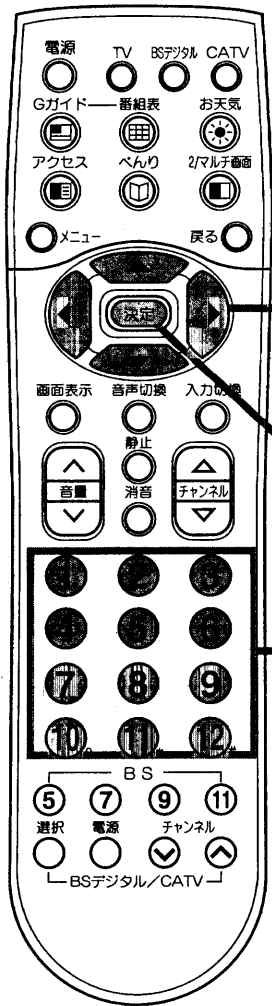

4

決定で「文字放送番組設定」を選び、**決定**ボタンを押す

「BSCH固定」を「入」に設定している場合、文字放送番組設定はできません。「CH固定」を「切」にする場合は**129**を参照してください。

7

番組の設定 例) 番組007#を901#に変更する場合

決定で「番組」を選び、チャンネルボタン(①~⑨、⑩)で設定し、**決定**ボタンを押す「901#」と入力する

メモ

文字放送番組設定の初期設定
お買い上げ時は次のように設定されています。

項目	CH	番組
スポーツ	1P	007# (スポーツニュースハイライト)
ニュース	1P	002# (きょうのニュース)
フリー	1P	119# (災害情報119)
株式	1P	100# (きょうの株価指標)
イベント	1P	555# (テレモフラッシュ)
競馬	1P	831# (中央競馬情報①)
料理	1P	703# (ザ・クッキング)
天気	1P	302# (全国の週間天気予報)
宝くじ	1P	803# (宝くじ情報)

●番組内容は予告なく変更される場合があります。
詳しくは、各文字放送局へお問い合わせください。

文字放送のチャンネル設定について
お買い上げ時の文字放送チャンネルは、チャンネルボタン1Pに設定されています。
地域番号によるチャンネル設定**138**を行うと、文字放送チャンネルは、自動的にその地域で放送されているNHK(総合テレビ)に設定されます。(番組は変更することができます。)
地域番号一覧表に記載されていない地域の方は、NHK(総合テレビ)、または文字放送が行われている民放局の文字番組を設定します。

5

チャンネルの設定 例) 1Pを4Pに変更する場合

決定で「項目(ジャンル)」を選び、**決定**で「CH」を選ぶ

6

チャンネルボタンで文字放送の行われているチャンネルに設定する

8

決定ボタンを押した後、**決定**で「終了」を選び、**決定**ボタンを押す

お守りください

文字放送の番組番号(90#)を項目(ジャンル)に設定しますと、文字全画面時に映像内容とあわない字幕が出る場合や、更新されない場合があります。
字幕放送を見る場合には、べんり機能の設定で字幕「入」にしてご覧ください。**90**

多機能の使いかた
●文字放送を楽しむ(とき)(1)(2)

文字放送を 楽しみたいとき (つづき)

見ている文字放送番組を登録したいとき

1

登録する文字放送番組を表示する

- 文字放送画面を表示させて **84** 登録したい番組を選びます。 **86**
- モジネット目次 **88** などを使って番組を選ぶと便利です。

2

べんりボタンを押す

3

で「番組登録」を選び、決定ボタンを押す

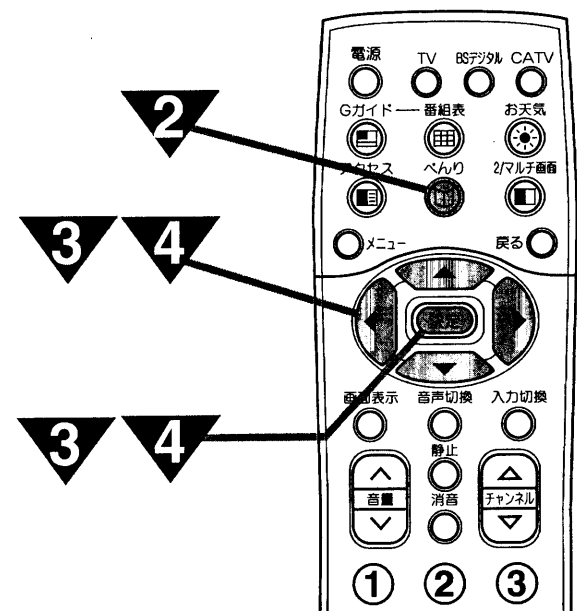

メモ

- 番組を登録すると同時にメニューの「文字放送番組設定」の設定内容も変更されます。
- モジネット目次ボタンを登録先に指定することはできません。このときは「登録できません」の表示がでます。
- 番組登録の途中で中止したいときは、設定画面の表示が消えるまでリモコンの戻るボタンを押してください。

4

で登録先の情報ボタンを選び、決定ボタンを押す

- 「番組が登録されました」の表示が出て、文字放送画面に戻ります。

お天気画面の設定

お天気番組を、あらかじめ登録することができます。

1

メニューボタンを押す

2

で「機能設定」を選び、決定ボタンを押す

3

で「お天気画面設定」を選び、決定ボタンを押す

「BSch固定」を「入」に設定していると、文字放送番組設定はできません。「BSch固定」を「切」にする場合は **129** を参照してください。

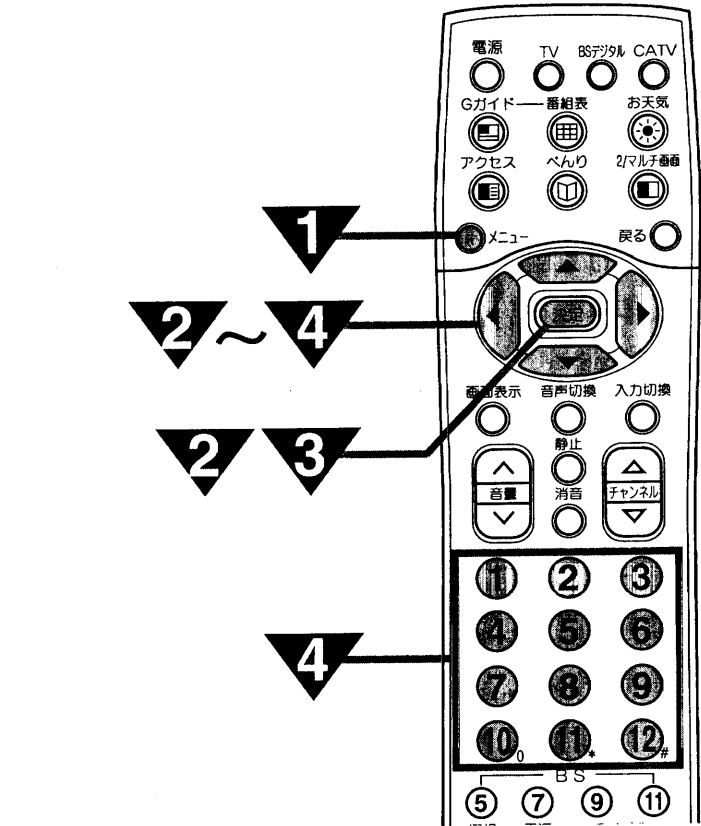

4

チャンネルの設定

例) 1Pを4Pに変更する場合

で「CH」を選び、チャンネルボタンで文字放送の行われているチャンネルに設定する

多機能の使いかた
●文字放送を楽しむ方法(つづき)

次ページに
つづく

文字放送を 楽しみたいとき (つづき)

5

番組の設定 例) 地域の天気を設定する場合

で「地域の天気」を選び、決定ボタンを押す

6

文字放送番組を見ながら番組、ページと表示モードを選ぶ

- で を選び を押しと番組が順次切り換わります。
- で を選び を押しとページが順次切り換わります。
- で を選び を押しして○ (表示する) を選択します。

× (表示しない) ←→ ○ (表示する)

●文字放送番組は、表示されるまでしばらく時間がかかることがあります。
●× (表示しない) モードを選んだ番組は、お天気ウインドウ 91 では表示されません。

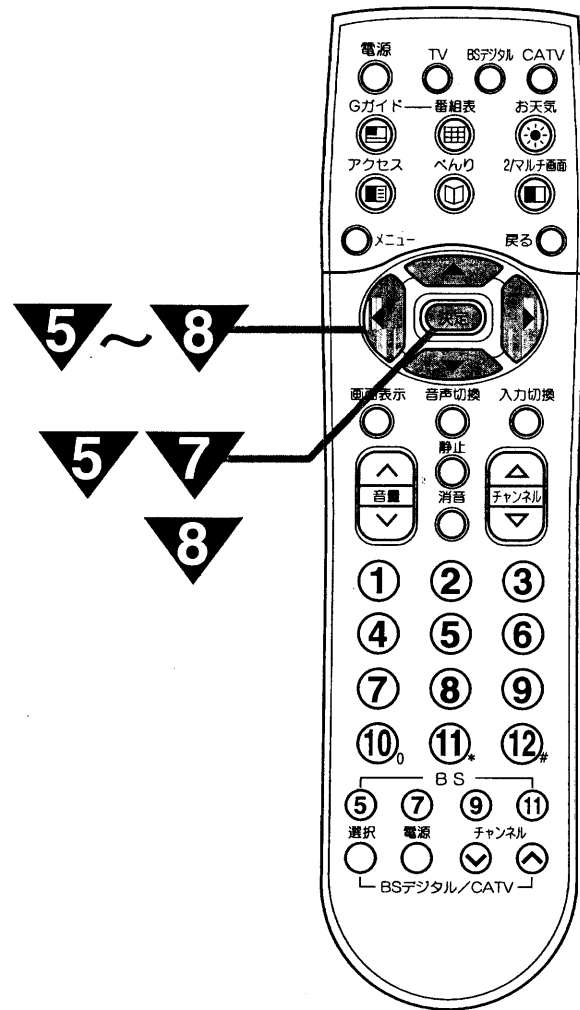

メモ

お天気画面の初期設定
お買い上げ時のお天気画面設定は、次のように設定されています。

	CH	番組	ページ	表示
地域の天気	1P	303	2	しない
全国の天気	1P	310	2	する
降水情報	1P	311	2	しない
気温情報	1P	301	1	しない
一週間の天気	1P	302	4	しない

お天気画面のチャンネルと番組について
お買い上げ時は、文字放送チャンネルは、チャンネルボタン1Pに設定されています。
地域番号によるチャンネル設定 138 を行うと、自動的にその地域で放送されているNHK (総合テレビ) 系の文字番組が設定されます。(手順6の「表示」は、地域の天気、全国の天気、降水情報、一週間の天気が「する」に設定されます。) 地域番号一覧表に記載されていない地域の方は、NHK (総合テレビ)、または文字放送が行われている民放局の文字番組を設定します。

お天気情報について
NHK (総合テレビ) 系の文字放送 (テレモ日本) では、次のような番組で放送されています。
全国の天気、降水情報、気温情報: 番組301、310、311
地域の天気: 番組303~306
一週間の天気: 番組302
●番組内容は予告なく変更される場合があります。
詳しくは、各文字放送局へお問い合わせください。

7

で「登録」を選び、決定ボタンを押す

8

で「終了」を選び、決定ボタンを押す

※複数の項目を設定する場合は、5~8の操作をくり返す

多機能の使いかた
●文字放送を楽しみたいとき(つづき)

文字放送を
楽しみたいとき
(つづき)

情報ボタンの入替え

よくご覧になる文字放送番組が登録された情報ボタンは、画面右側の縦一列に並べておくとアクセスウインドウで早く探すことができ便利です。

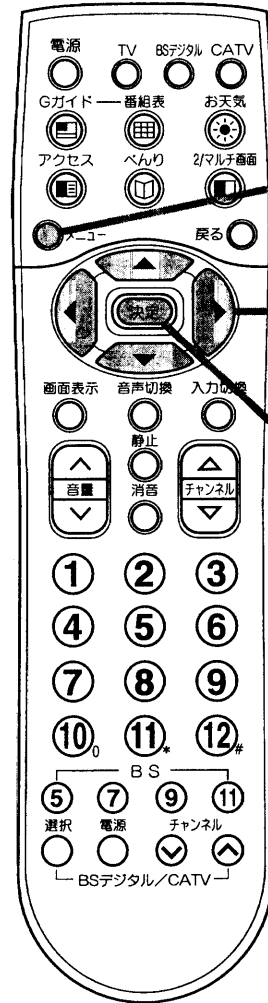

1

メニューボタンを押し、 で「機能設定」を選び、決定ボタンを押す

4

で移動する「情報ボタン」(A)を選び、決定ボタンを押す

2

で「アクセス設定」を選び、決定ボタンを押す

5

で移動先の「情報ボタン」(B)を選び、決定ボタンを押す

情報ボタン (A) と情報ボタン (B) が入れ替わります。

3

で「情報ボタン入替え」を選び、決定ボタンを押す

6

メニューボタンを押す

メニューの画面に戻ります。表示を消すときは、もう一度メニューボタンを押します。

●ひとつ前の画面に戻りたいときは、リモコンの戻るボタンを押してください。

メモ

「画面右下の「モジネット目次」ボタンは、並びかえることができません。「モジネット目次」ボタンを選んだときは「移動できません」の表示がでます。

※複数の項目を設定する場合は、**4**～**5**の操作をくり返す

多機能の使いかた

文字放送を
楽しみたいとき
(つづき)

文字放送デコーダー電源の設定

登録した文字番組を早く出したいときに設定します。

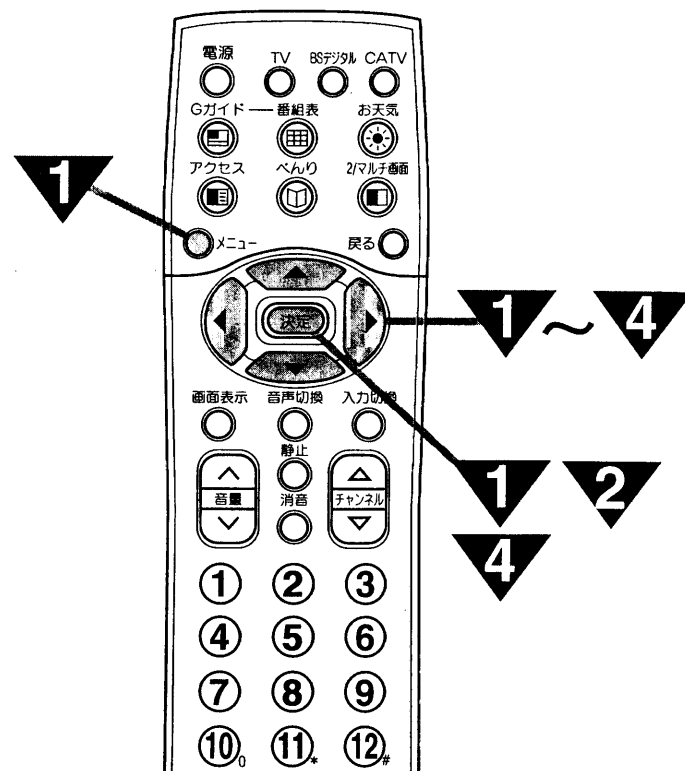

1

メニューボタンを押し、 で「機能設定」を選び、決定ボタンを押す

2

で「アクセス設定」を選び、決定ボタンを押す

3

で「文字放送デコーダー電源」を選び、 で文字放送デコーダー電源「入」を選択する

設定	設定のポイント
「入」	電源の「入」「切」に関係なく、文字放送デコーダーの電源が「入」になります。登録した文字番組が早く出るようになります。設定が「入」のときはテレビ本体の文字放送デコーダーランプが点灯します。
「連動」	文字放送デコーダーの電源は、テレビの電源に連動します。お買い上げ時のモードです（節電モード）。電源を入れた直後は、文字番組が表示されるのが遅くなります。

4

で「終了」を選び、決定ボタンを押す

お守りください

- 文字放送デコーダー電源の設定が「入」の場合でも、テレビ本体の主電源ボタンでテレビの電源を切ると、文字放送デコーダーは動作しません。この設定を有効にするには、必ずリモコンでテレビの電源を「切」にしてください。
- Gガイド番組データ保存中は、文字放送デコーダーランプが点滅します。この期間は本体の主電源ボタンを「切」にしないでください。保存中のデータが失われることがあります。

メモ

文字放送デコーダー電源の設定について

- 「入」に設定すると、リモコンで電源「切」時にも登録した文字番組内容を更新し、いつも新しい情報が得られます。「入」に設定すると、文字放送デコーダーランプが点灯します。
- Gガイドデコーダーは文字放送デコーダーと共用しています。
- ホスト局の設定 **78** で優先受信を「する」に設定したとき、または録画予約実行中は、文字放送デコーダー「連動」でテレビの電源をリモコンで「切」にした場合でも、受信開始時刻または録画開始時刻に自動的に文字放送デコーダーの電源が入ります。

多機能の使いかた

●文字放送デコーダー電源「入」(P.102)

他の設定を変えたいとき

オートワイド設定、傾き調節、オートデモをお好みに合わせて設定することができます。また、必要に応じて消磁機能を動かすことができます。

1

メニューボタンを押し、 で「他の設定」を選び、決定ボタンを押し

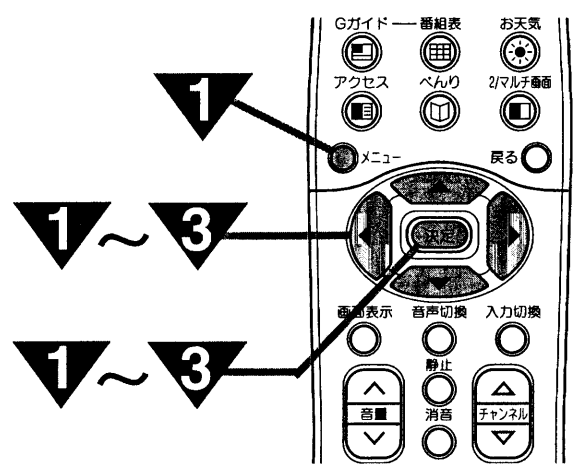

メモ

消磁について
画面の向きを変えたり、移動したときに発生した色ムラなどを除去します。
●電源オン時には自動消磁されますが、必要に応じて手動消磁を行ってください。
●電源オン直後の手動消磁は、色ムラなどを除去できない場合があります。このときは、約1時間後に再度手動消磁を行ってください。

2

で設定したい項目を選び、 で設定する

設定項目	設定	設定のポイント
オートワイド設定	スムーズ→ノーマル	オートワイド時に、通常の映像(4:3信号)を見るときにワイドモードを設定します。通常はスムーズでご使用ください。
傾き調節	左へ回転→右へ回転	映像の傾きを調節します。
オートデモ	切→入	店頭展示用です。通常は「切」でご使用ください。
消磁	「消磁」を選び、決定ボタンを押し	画面の向きを変えたり、移動したときに発生した色ムラなどを除去します。

3

で「終了」を選び、決定ボタンを押し

他の外部機器と接続したいとき

お守りください

接続時のご注意

- 他の機器と組み合わせてご使用になる際にはそれぞれの取扱説明書をよくお読みになってください。
- 接続の際は各機器の電源を切ってから行ってください。電源を入れた状態で接続すると、大きな音が出たり故障の原因となることがあります。
- 他の機器との接続時、入出力端子をまちがえて接続すると、故障の原因になりますのでご注意ください。
- 接続する他の機器、接続コードおよびアンテナ線が、本機の左側または上部に配置されると、映像がゆれたり妨害を受ける恐れがあります。接続機器、接続コードおよびアンテナ線は上記の配置を避け、専用テレビスタンドを併用していただき、スタンド内に配置するかあるいは本機の右側に配置してご使用ください。また、接続コードは束ねてご使用ください。

接続できる機器 (下記から入力端子数に合わせて、お選びください。)

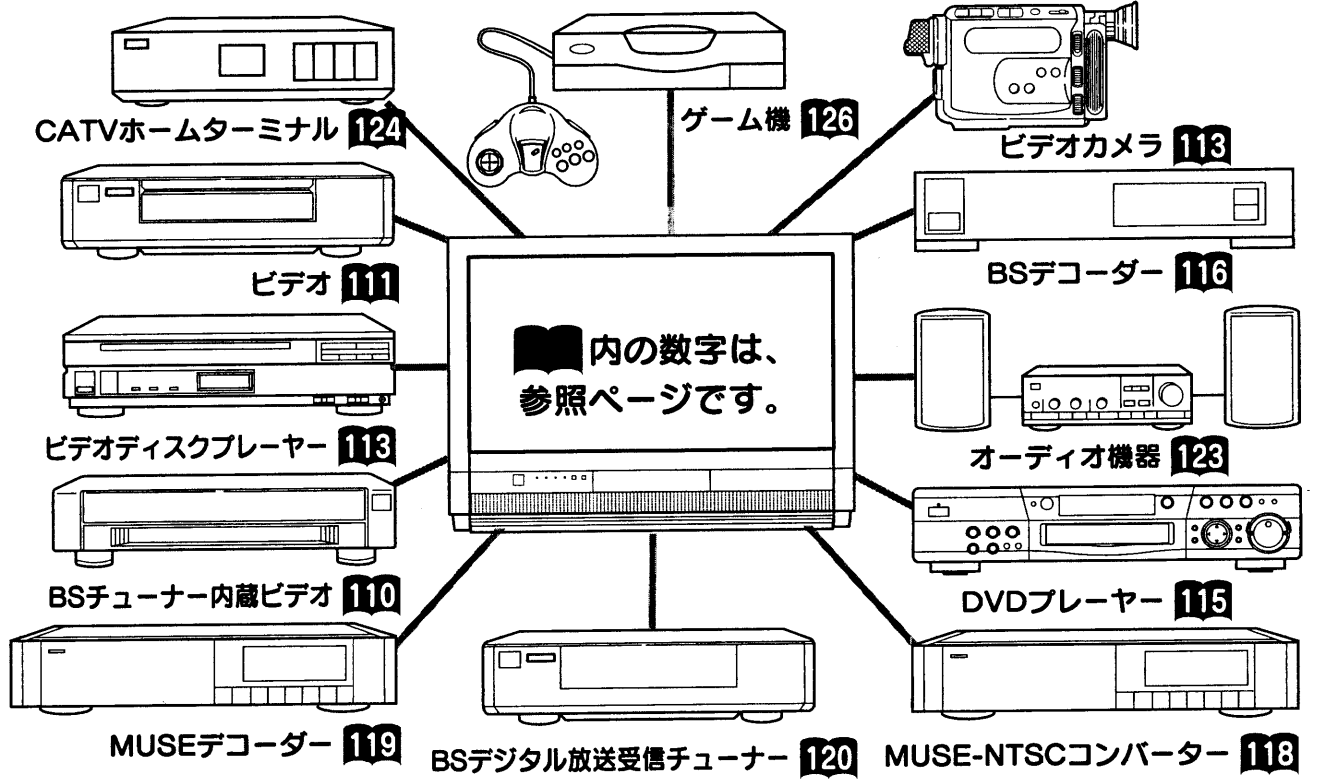

システムアップに必要な接続コード (別売り) これらと同等のコードが相手側の機器に付属している場合には、新しく購入される必要はありません。

- 音声信号入出力接続コード HPU-141AV(コード長1.5m)
主にモノラルビデオの音声入出力端子との接続に使用します。
- 映像信号入出力接続コード HPU-131AV(コード長2m)
主にビデオの映像入出力端子との接続に使用します。
- 音声信号入出力接続コード HPU-121(コード長1.5m)
主にHi-Fiビデオの音声入出力端子との接続、ステレオ装置との接続に使用します。
- 映像・音声信号入出力接続コード HPU-200AV(コード長2m)
主にHi-Fiビデオの映像・音声入出力端子との接続に使用します。
- D端子ケーブル
将来実用化予定のデジタル機器 (BSデジタル放送受信チューナーなど) との接続に使用します。詳しくは、接続機器の取扱説明書をご覧ください。

多機能の使いかた

●他の設定を変えたいとき

●他の外部機器と接続したいとき

他の外部機器と接続したいとき (つづき)

外部機器を接続するとき に便利な設定

ご使用になる外部機器や接続方法に合わせて設定することができます。

- コントロール (ビデオ1) ……ビデオ1入力端子に日立のビデオを接続したときにビデオの操作でテレビの電源やビデオ1選択などを行うことができます。
- モニター出力 (ビデオ1) ……ビデオ1入力端子に接続した映像および音声を出力したいときに設定します。
- 入力検出 (ビデオ2) ……ビデオ2入力端子に接続した機器の映像信号を検出すると、自動的にテレビの電源をオンしてビデオ2を選択することができます。
- ゲームモード (ビデオ3) ……テレビ前面のビデオ3入力端子に接続したテレビゲームを楽しむときに映像設定と画面のワイドモードを自動的に選択することができます。
- コンポーネント設定 ……コンポーネント1 (ビデオ4) ~コンポーネント3 (ビデオ6) に接続する機器を設定します。
- 入力スキップ設定 ……ご使用にならない入力端子がある場合、入力切換ボタンを押したときに飛び越し (スキップ) させることができます。

コントロール、モニター出力、入力検出、ゲームモードの設定 ……

1

メニューボタンを押す

2

で「初期設定」を選び、決定ボタンを押す

3

で「外部機器接続」を選び、決定ボタンを押す

メモ

設定を変えたときの効果
コントロール (ビデオ1)
後面のAV-BUS II 端子の信号方式が切り換わります。日立のAVコントロール、AV-BUS、BSコントロール端子付ビデオをお使いのときに、「ビデオを再生するだけでテレビ・ビデオの映像が出る」といった自動機能を確実に動かせるための切り換えです。
BUS: AV-BUS (AV-BUS II / AV-BUS III) 端子、BSコントロール端子付ビデオのとき
AV: AVコントロール端子付ビデオのとき

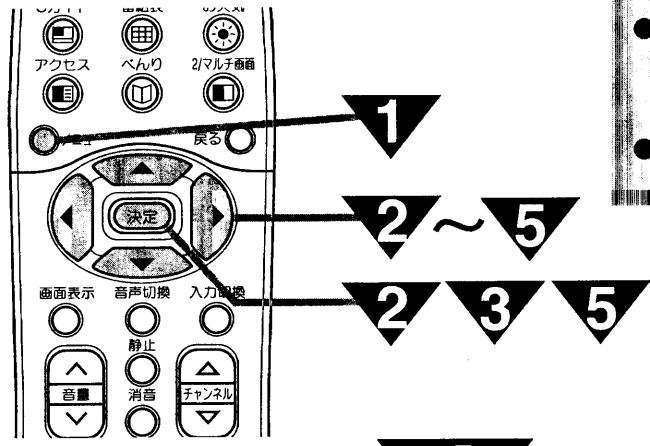

お知らせ

入力検出 (ビデオ2) …… (「入」の場合)
ビデオ2入力端子の映像信号を検出すると、テレビの電源が入り、ビデオ2に切り換わります。
ビデオ2入力端子の映像信号がなくなると、ビデオ2を選択しているときはテレビに戻ります。この時電源は切れません。
●ビデオ2入力検出は、S2映像入力端子の信号は検出されません。S2映像端子の信号をご覧になる場合は、映像端子にも信号を接続することにより、ビデオ2入力検出機能をお使いいただけます。
●留守録などで自動的に電源が入るような外部機器を接続されている場合は、テレビの電源が自動的にオンすることがあります。このような外部機器をご使用になるときは「切」でお使いください。
●CATVホームターミナルなどの外部機器の電源を「切」にしても、ビデオ2入力端子に何らかの信号が入力されている場合は正常に動作しないことがあります。このようなときは、「切」でお使いください。
●テレビ本体の主電源ボタンでテレビの電源を切ると、入力検出は動作しません。

4

で設定したい項目を選び、で設定する

設定項目		設定のポイント
コントロール (ビデオ1)	BUS → AV	日立のビデオと接続するときに合わせます。112 AVコントロールを使用する場合のみ、「AV」を選択してください。
モニター出力 (ビデオ1)	する → しない	ビデオ1の映像と音声をモニター出力端子から出力するときは「する」を選択します。BSch固定「入」のときは、衛星放送の信号が 129、Gガイドの録画予約のときは、録画予約の信号が出力されます。
入力検出 (ビデオ2)	切 → 入	ビデオ2の映像信号を検出したとき、テレビ電源をオンしてビデオ2を自動的に選択したいときに「入」にします。一度本体の主電源ボタンで電源を切った場合または、電源プラグを抜いた場合は、「切」になります。
ゲームモード (ビデオ3)	切 → 入	ビデオ3を選択したときにワイドモードと映像設定を自動的に切り換えたいときは「入」にします。126

5

で「終了」を選び、決定ボタンを押す

多機能の使いかた ●他の外部機器と接続したいとき (つづき)

他の外部機器と
接続したいとき
(つづき)

コンポーネントの設定

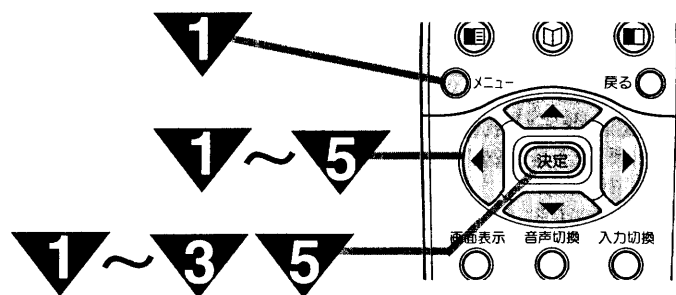

1

メニューボタンを押し、 で「初期設定」を選び、決定ボタンを押し

2

で「外部機器接続」を選び、決定ボタンを押し

3

で「コンポーネント設定」を選び、決定ボタンを押し

メモ

コンポーネント1、2、3
設定について

コンポーネント信号は、接続する機器や信号によって色合いが異なる場合があります。DVDプレーヤーや将来実用化予定のBSデジタル放送機器を接続する場合は「オート」でお使いください。色合いが正しく再現できない場合は、「1」または「2」に設定してください。また、MUSEデコーダー、W-VHSビデオを接続する場合は、「MUSE」に設定してください。

4

で設定したい項目を選び、 で設定する

設定項目	設定のポイント
コンポーネント1 (ビデオ4)	コンポーネント1入力端子に接続する機器や信号により設定します。通常は「オート」でお使いください。
コンポーネント2 (ビデオ5)	コンポーネント2入力端子に接続する機器や信号により設定します。通常は「オート」でお使いください。
コンポーネント3 (ビデオ6)	コンポーネント3入力端子に接続する機器や信号により設定します。通常は「オート」でお使いください。

5

で「終了」を選び、決定ボタンを押し

入カスキップの設定

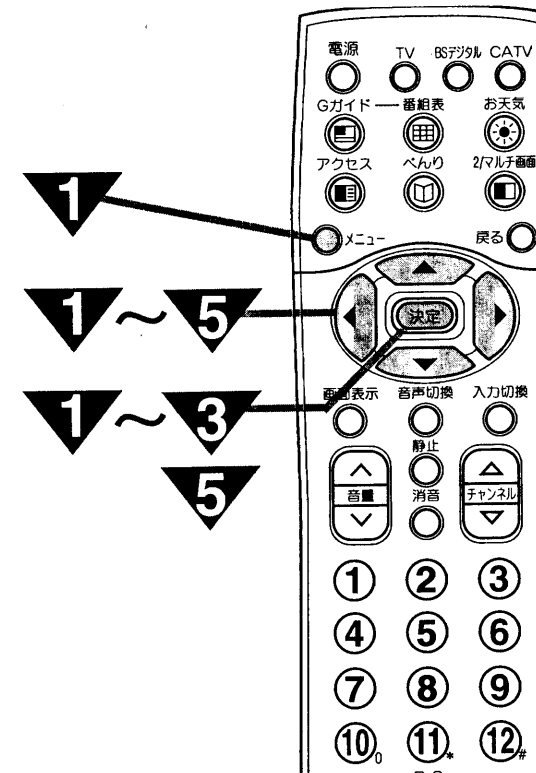

1

メニューボタンを押し、 で「初期設定」を選び、決定ボタンを押し

2

で「外部機器接続」を選び、決定ボタンを押し

3

で「入カスキップ設定」を選び、決定ボタンを押し

4

で設定したいビデオ入力を
選び、 で設定する

5

で「終了」を選び、決定ボタンを押し

多機能の使いかた

●他の外部機器と接続したいとき(つづき)

他の外部機器と接続したいとき (つづき)

BSチューナー内蔵のビデオとの接続

S映像出力端子付のビデオをご使用のときは、S映像コードで接続されることをおすすめします。より良い画質でビデオを楽しめます。(図の同じ記号のところへ接続してください。)

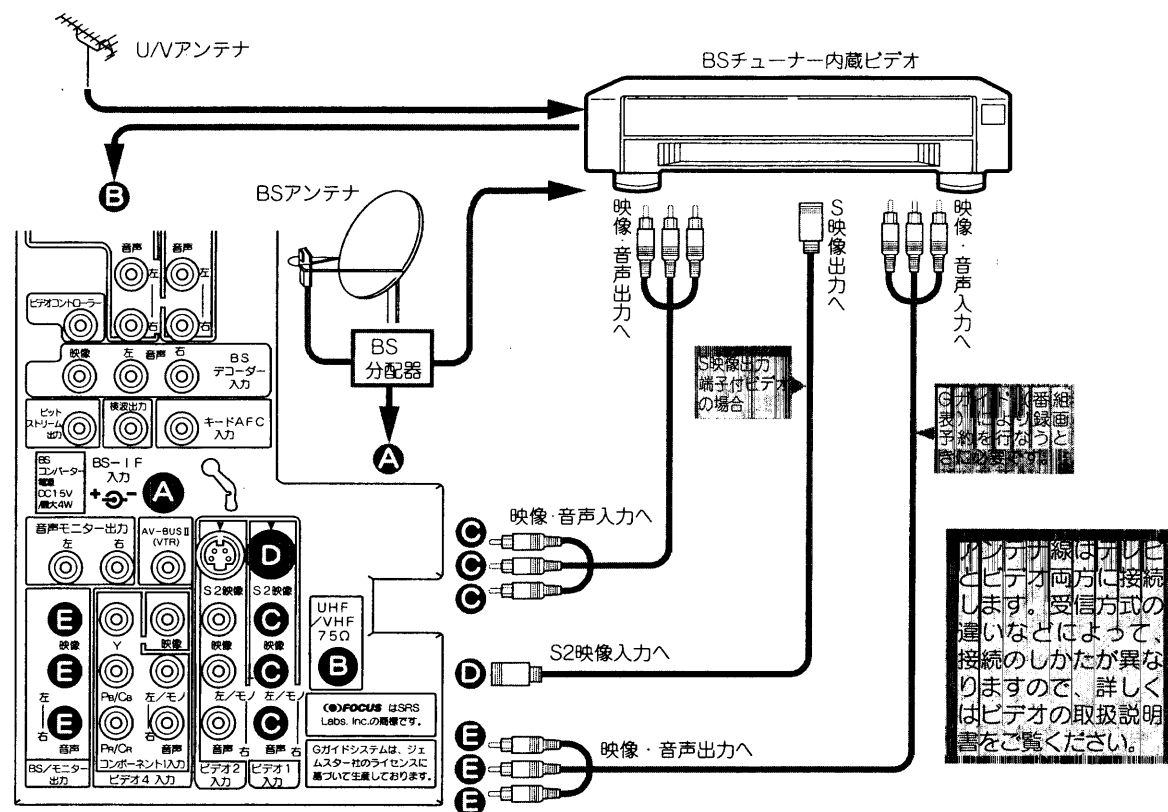

BSチューナー内蔵でないビデオとの接続

BSチューナー内蔵でないビデオをご使用のときは、テレビのBS出力端子をビデオ入力端子に接続してください。本機のBSチューナーを使って衛星放送の録画ができます。

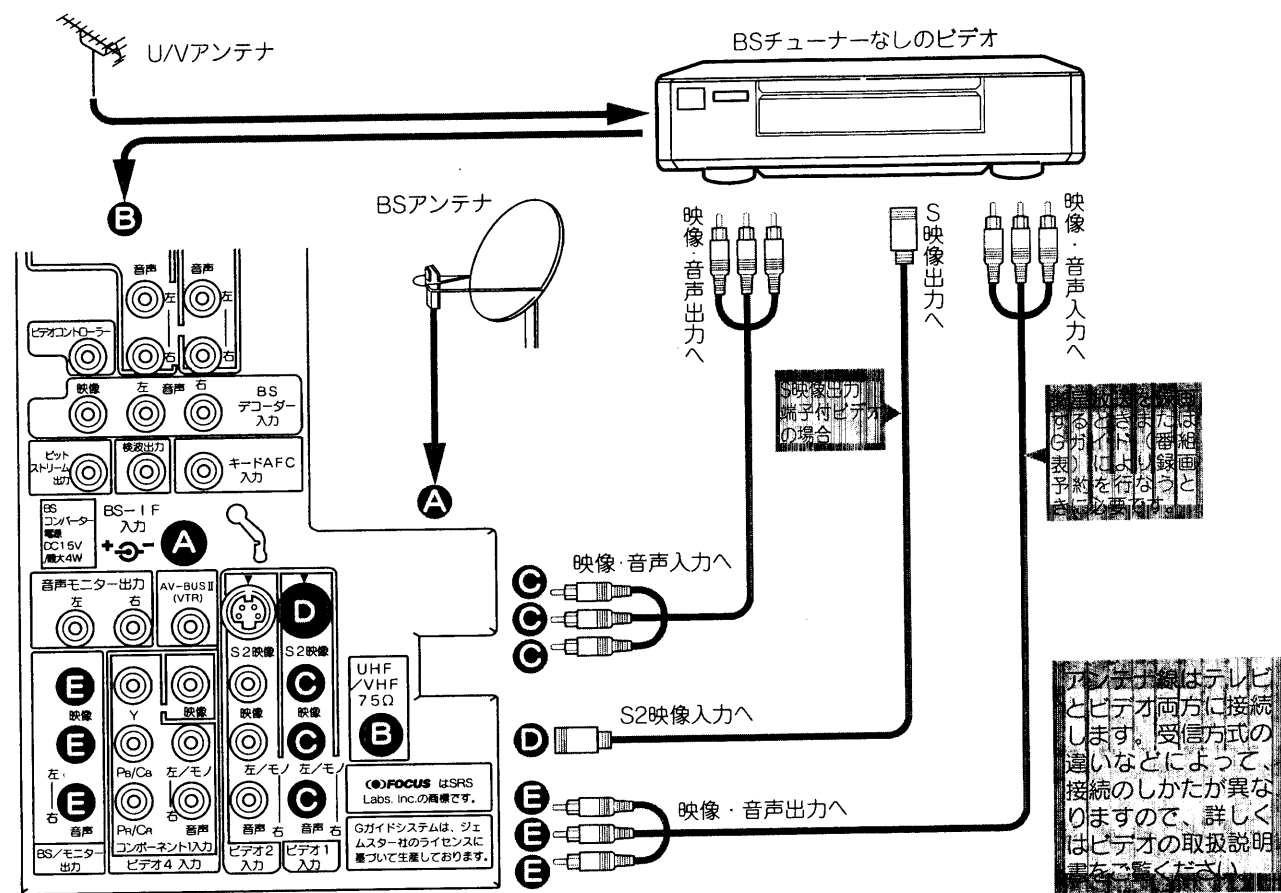

使いかた

1

入力切換ボタンで「ビデオ1」にする

●画面に「ビデオ1」の表示が出ます。

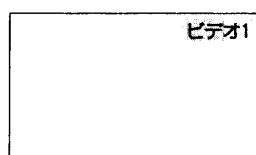

2

ビデオを操作する

×モ

BS/モニター出力端子について

- BSch固定「切」時は、画面に映っているものを出力します。BSch固定については129をご覧ください。
- BSch固定「入」時は、衛星放送の信号が出力されます。
- Gガイドの録画予約時は、録画予約の信号が出力されます。
- メニューの「初期設定」外部機器接続の「モニター出力(ビデオ1)」を「しない」に設定している106ときは、ビデオ1入力の映像と音声は出力されません。
- コンポーネント入力時の映像と音声は、モニター出力端子からは出力されません。
- 文字放送画面(字幕含む)は出力されません。

S2映像端子について

明るさの信号と色の信号を分けて送る信号用の端子です。S2映像入力端子と映像入力端子が両方接続されている場合は、S2映像が優先されます。本機はフルモード制御信号の入った映像が、ビデオ1, 2, 3のS2映像入力端子より入力されるとワイドモードは自動的にワイド画面一杯に表示されます。

使いかた

1

入力切換ボタンで「ビデオ1」にする

●画面に「ビデオ1」の表示が出ます。

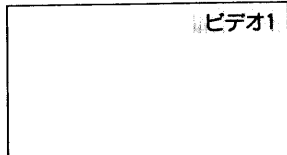

2

ビデオを操作する

×モ

BS/モニター出力端子について

- BSch固定「切」時は、画面に映っているものを出力します。BSch固定については129をご覧ください。
- BSch固定「入」時は、衛星放送の信号が出力されます。
- Gガイドの録画予約時は、録画予約の信号が出力されません。
- メニューの「初期設定」外部機器接続の「モニター出力(ビデオ1)」を「しない」に設定している106ときは、ビデオ1入力の映像と音声は出力されません。
- コンポーネント入力時の映像と音声は、モニター出力端子からは出力されません。
- 文字放送画面(字幕含む)は出力されません。

他の外部機器と接続したいとき (つづき)

日立のAV-BUS端子付ビデオとの接続
 日立のAV-BUS(AV-BUS II / AV-BUS III)端子付ビデオをご使用になると、ビデオの操作でテレビの電源の「入・切」と入力を切り換えることができます。
110 または **111** の接続をした後、下図の接続をします。

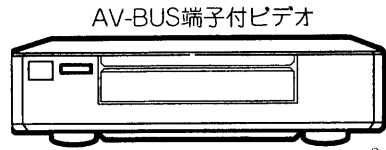

○BSチューナー内蔵ビデオのときは **110**、BSチューナー内蔵でないビデオのときは **111** の接続をしてください。
 ○コントロール (ビデオ1) の設定を「BUS」に合わせます。 **107**
 ○OGガイドによる録画予約、番組予約 **71** とビデオのAV-BUSによる録画予約との併用はできません。

AV-BUS接続時のお願い
 ●テレビおよびビデオの電源を切ってから接続してください。
 ●AV-BUS IIは「ビデオ1」の入力で動作します。

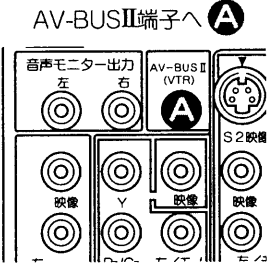

使いかた

ビデオを操作する

ビデオの電源を テレビの電源が入り、入力切替が「ビデオ1」になり、ビデオ画面になります。
 ※ご使用のビデオにより動作が異なる場合がありますが、詳しくはビデオの取扱説明書をご覧ください。
 ビデオの電源を テレビの入力切替が「テレビ」に戻って、テレビの受信画面になります。
 ビデオのオフタイ テレビの電源も切れます。マナー機能を使って、電源を切ると
 BSチューナー内蔵 テレビのBS/モニター出力端子に選んだでないビデオを使用するとき、テレビでBSチャンネルを
 選ぶと 衛星放送の信号が出力され、衛星放送の録画が簡単にできます。 **130**

ビデオカメラとの接続

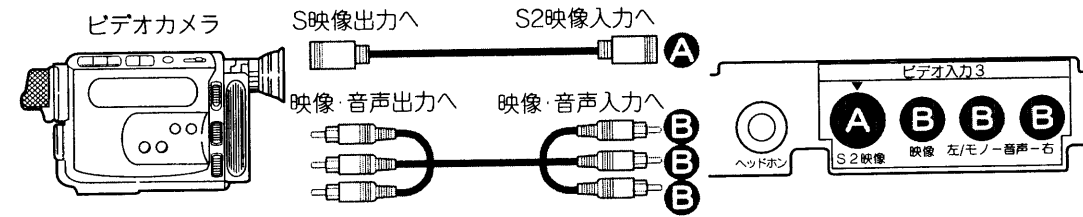

使いかた

1 入力切替ボタンで「ビデオ3」にする



2 ビデオカメラを操作する

ビデオディスクプレーヤーとの接続

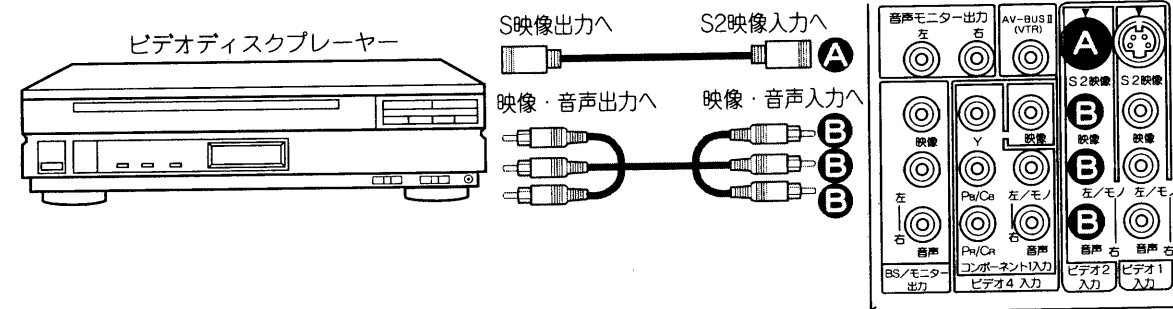

使いかた

1 入力切替ボタンで「ビデオ2」にする



2 ビデオディスクプレーヤーを操作する

接続はビデオ1,2,3,4入力のいずれでもできます。
 (ビデオ1, ビデオ3, ビデオ4に接続したときは、入力切替ボタンで「ビデオ1」「ビデオ3」「ビデオ4」を選んでください。)

日立のAVコントロール端子付ビデオとの接続
 日立のAVコントロール端子付ビデオをご使用になると、ビデオの操作でテレビの入力を切り換えることができます。 **110** または **111** の接続をした後、下図の接続をします。



○BSチューナー内蔵ビデオのときは **110**、BSチューナー内蔵でないビデオのときは **111** の接続をしてください。
 ○コントロール (ビデオ1) の設定を「AV」に合わせます。 **107**

AVコントロール接続時のお願い
 ●テレビおよびビデオの電源を切ってから接続してください。
 ●AVコントロールは「ビデオ1」の入力で動作します。
 ●AVコントロール接続をしないときは、コントロールモードの設定は必ず「BUS」にしてください。 **107**

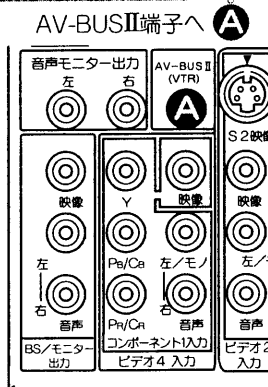

使いかた

ビデオを操作する

ビデオの電源を テレビの入力切替が「ビデオ1」になりビデオの画面になります。
 ビデオ/テレビ切 テレビの入力切替が「ビデオ1」に換ボタンで「ビデオ」にする
 ビデオ/テレビ切 テレビの入力切替が「テレビ」になります。
 電源を切ると テレビの入力切替が「テレビ」になります。

多機能の使いかた

●他の外部機器と接続したいとき (つづき)

他の外部機器と接続したいとき (つづき)

画面を見ながらテープ編集をする場合の接続

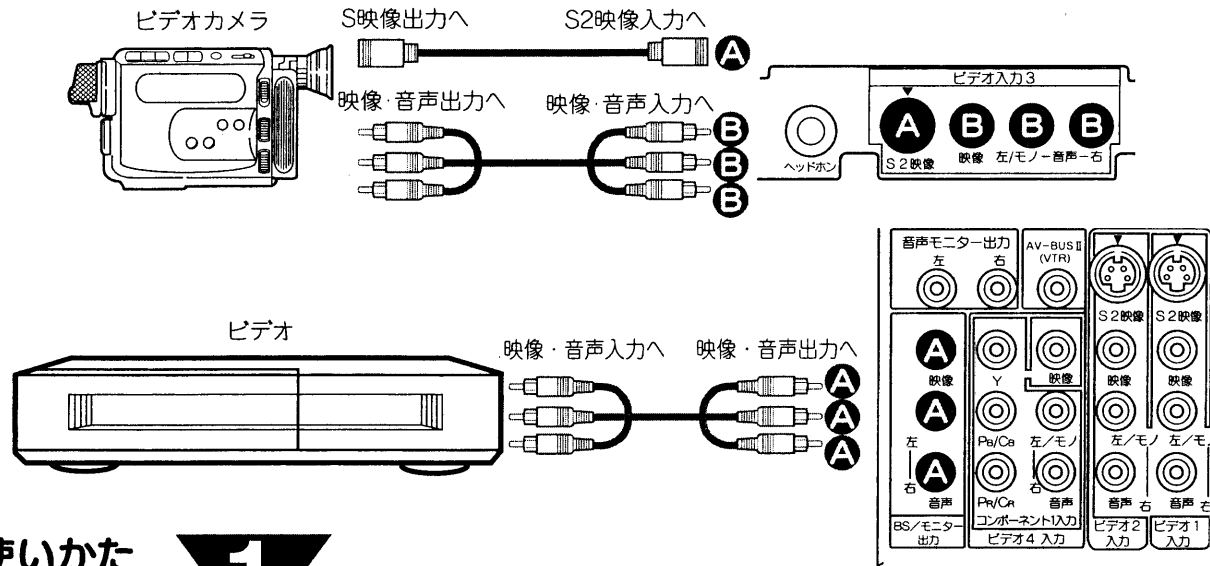

使いかた 1

入力切換ボタンで「ビデオ3」にする

ビデオ1、ビデオ2、ビデオ4入力に接続された機器を編集するときは、「ビデオ1」「ビデオ2」「ビデオ4」にします。

入力切換 **ビデオ3**

- お願い**
- ビデオの録画状態の設定については、お手持ちのビデオの取扱説明書をご覧ください。
 - モニター出力を使用して録画する場合は、録画中に入力切り換え、チャンネル切り換えをしないでください。また、マルチ画面の(4画面および2画面)やGガイドによる番組切換の操作もしないでください。
 - モニター出力は画面に映っているものを出力しますが、ワイド処理された信号が出力されるものではありません。
 - 文字放送画面(字幕含む)は出力されません。

お知らせ

メニューの「初期設定」の「外部機器接続」の「モニター出力(ビデオ1)」を「しない」に設定しているときは、ビデオ1入力の映像と音声は出力されません。

2

ビデオを外部入力に合わせる

●詳しくはビデオの取扱説明書をご覧ください。

3

ビデオカメラを再生状態にする

4

ビデオを録画状態にする

DVDプレーヤーとの接続

準備

「コンポーネント1設定」を「オート」設定する。108
お買い上げ時は「オート」に設定されています。

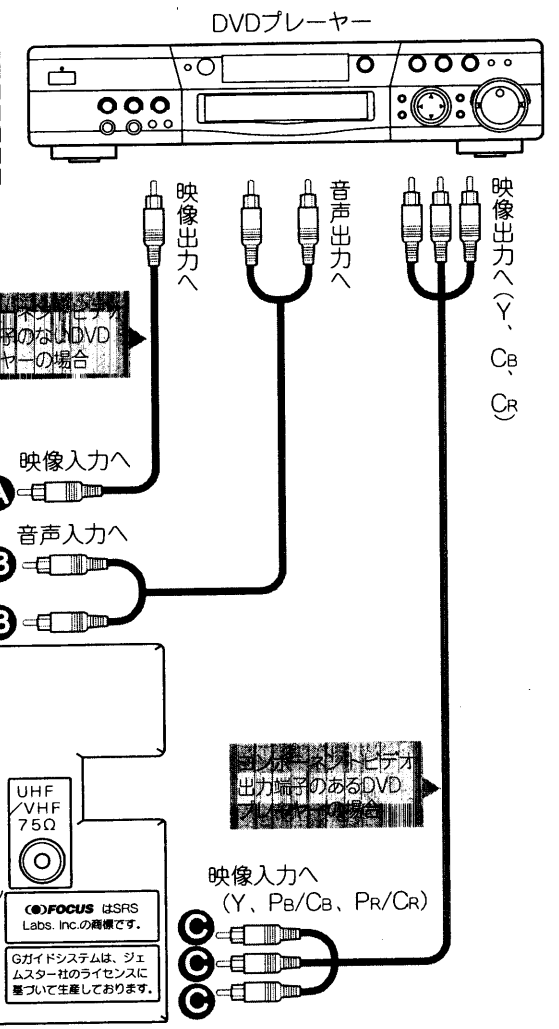

×モ

ビデオ4入力端子について
ビデオ4入力端子は、通常の映像信号とコンポーネント映像信号の兼用端子です。コンポーネント映像信号が入力された場合は、コンポーネント映像信号が優先されます。「コンポーネント1」の表示が出ます。

使いかた 1

入力切換ボタンで「ビデオ4」にする

●画面に「ビデオ4」の表示が出ます。

入力切換 **ビデオ4**
コンポーネント1

2

DVDプレーヤーを操作する

×モ

コンポーネント1入力端子について

- コンポーネント1入力端子はDVDプレーヤー、ハイビジョン機器および将来実用化予定のデジタル機器のコンポーネント映像信号(525i(480i)、525p(480p)、1125i(1080i)信号)を接続できます。
- コンポーネント1入力の映像はモニター出力端子に出力されません。
- コンポーネント1入力端子の音声はビデオ4入力端子の音声入力と共用です。

多機能の使いかた
●他の外部機器と接続したいとき(つづき)

他の外部機器と
接続したいとき
(つづき)

BSデコーダーとの接続

BS放送のWOWOW、セントギガを受信するとき

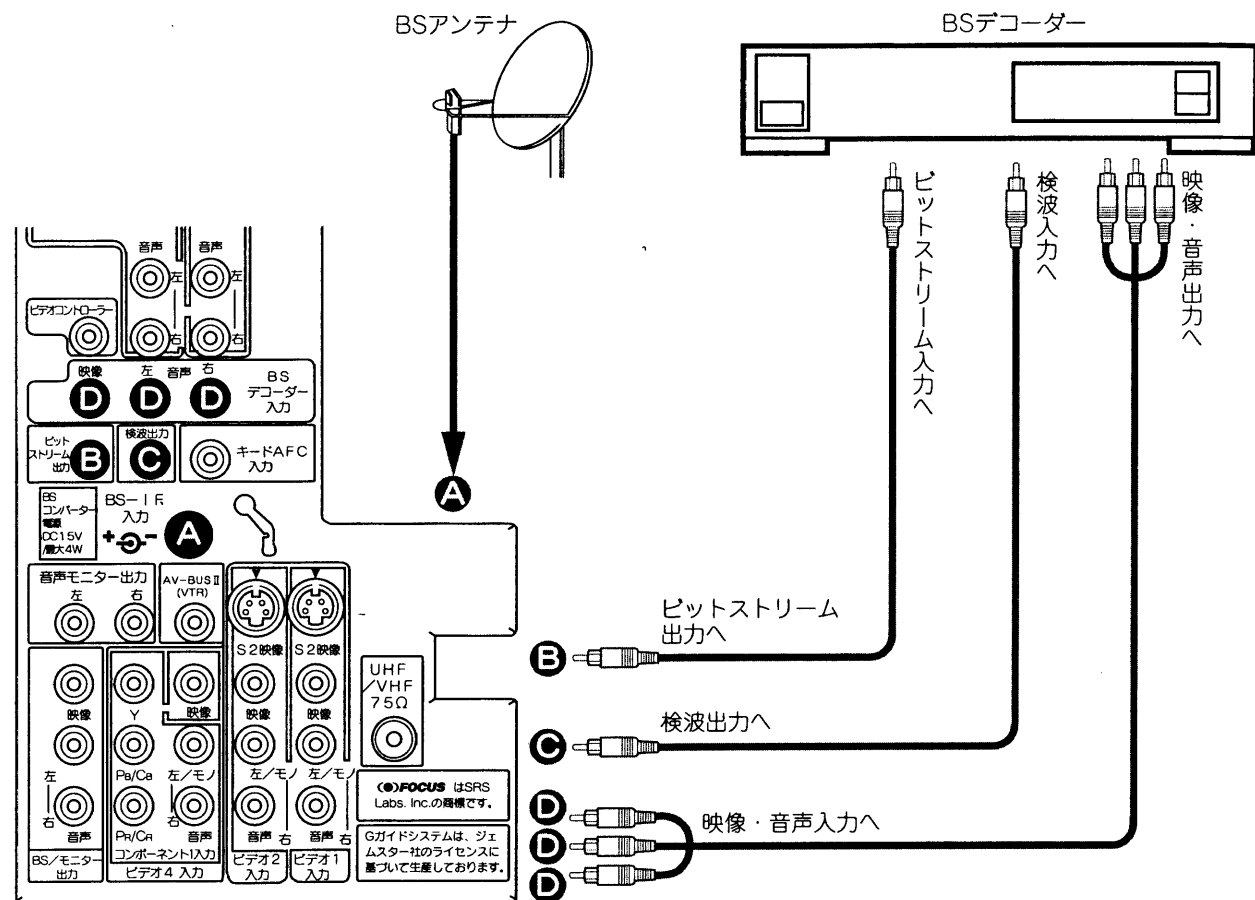

使いかた

1
上図のように接続する

2
デコーダーの入力設定を「オート」にする **156**
お買い上げ時は、「オート」に設定されています。

3
BSデコーダーの電源を入れる

4
チャンネルボタンを押し選局する
WOWOWはBS5チャンネルで放送されています。
(1999年8月現在)

5
BSデコーダーの二重音声ボタン、音声選択ボタンでお好みの音声を選ぶ
詳しくはBSデコーダーの取扱説明書をご覧ください。録画したいときは **127**

お知らせ
WOWOWを録画するときの注意
●BSデコーダーの電源は、入れたままにしておいてください。
●BSデコーダーの二重音声は、通常「主/副」を選んでおきます。主音声(日本語)だけを左右のチャンネルに記録したいときは、「主」を選びます。
●有料放送に切り変わったとき、1~2秒画面が乱れることがあります。
St. GIGA (セント・ギガ) を録音するときの注意
●BSデコーダーの電源は、入れたままにしておいてください。
●BSデコーダーの音声選択ボタンを押して、「独立」を選びます。
●本機のデコーダー入力設定を「BS入力」にします。 **156**

メモ
WOWOWについて
●WOWOWは受信契約していない方が視聴できないように、信号をかく乱(スクランブル化)して放送されています。放送を見るためには受信契約をして、スクランブルを正常な状態にもどすデコーダー(解読器)を接続する必要があります。
●受信契約については、代理店(主に電器店)にご相談ください。
●WOWOWはBS5チャンネル(1999年8月現在)で放送されています。
●WOWOWはBS放送を受信しているBSアンテナで受信できます。有料放送であってもスクランブル化しないで放送されている番組は、デコーダーがなくても視聴できます。

多機能の使いかた

●他の外部機器と接続したいとき(つづき)

他の外部機器と
接続したいとき
(つづき)

MUSE-NTSCコンバーターとの接続……
MUSE-NTSCコンバーターを接続すると、本機でハイビジョン番組を見ることができます。
(普通のテレビ方式〈NTSC〉に変換して見るため、ハイビジョン本来の高精細な画質にはなりません。)

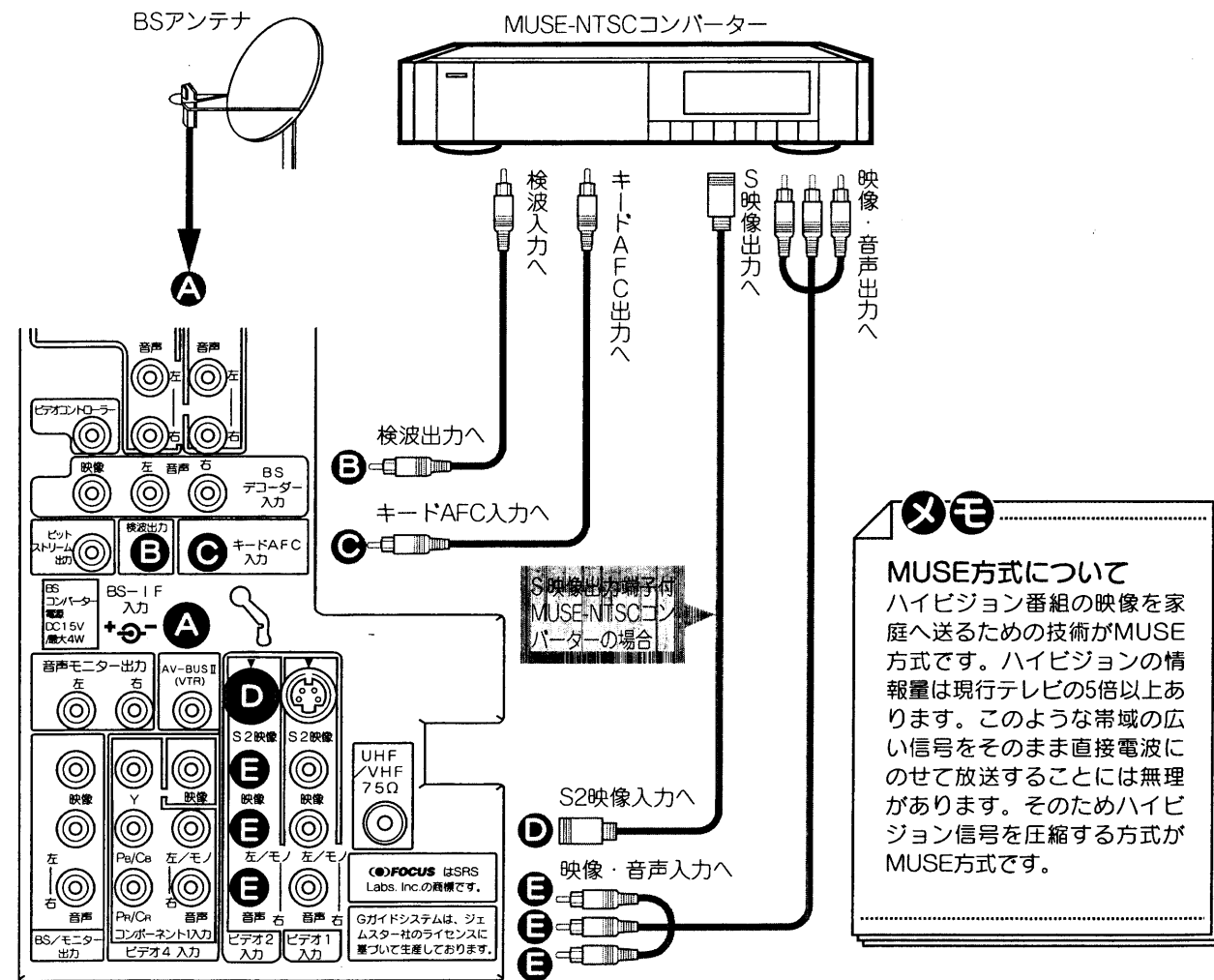

メモ
MUSE方式について
ハイビジョン番組の映像を家庭へ送るための技術がMUSE方式です。ハイビジョンの情報量は現行テレビの5倍以上あります。このような帯域の広い信号をそのまま直接電波にのせて放送することには無理があります。そのためハイビジョン信号を圧縮する方式がMUSE方式です。

使いかた

- 1 「デコーダー入力設定」でハイビジョン放送を設定したいチャンネルを「V2」(ビデオ2)にする **156**
- 2 テレビのチャンネルをハイビジョン番組が放送されているBSチャンネルに合わせる
ハイビジョン番組はBS9で試験放送されています。(1999年8月現在)
- 3 MUSE-NTSCコンバーターを操作する
詳しくはMUSE-NTSCコンバーターの取扱説明書をご覧ください。

MUSEデコーダーとの接続……
MUSEデコーダーを接続すると、本機でハイビジョン番組を見ることができます。

準備
「コンポーネント1設定」を「MUSE」に設定する。 **108**

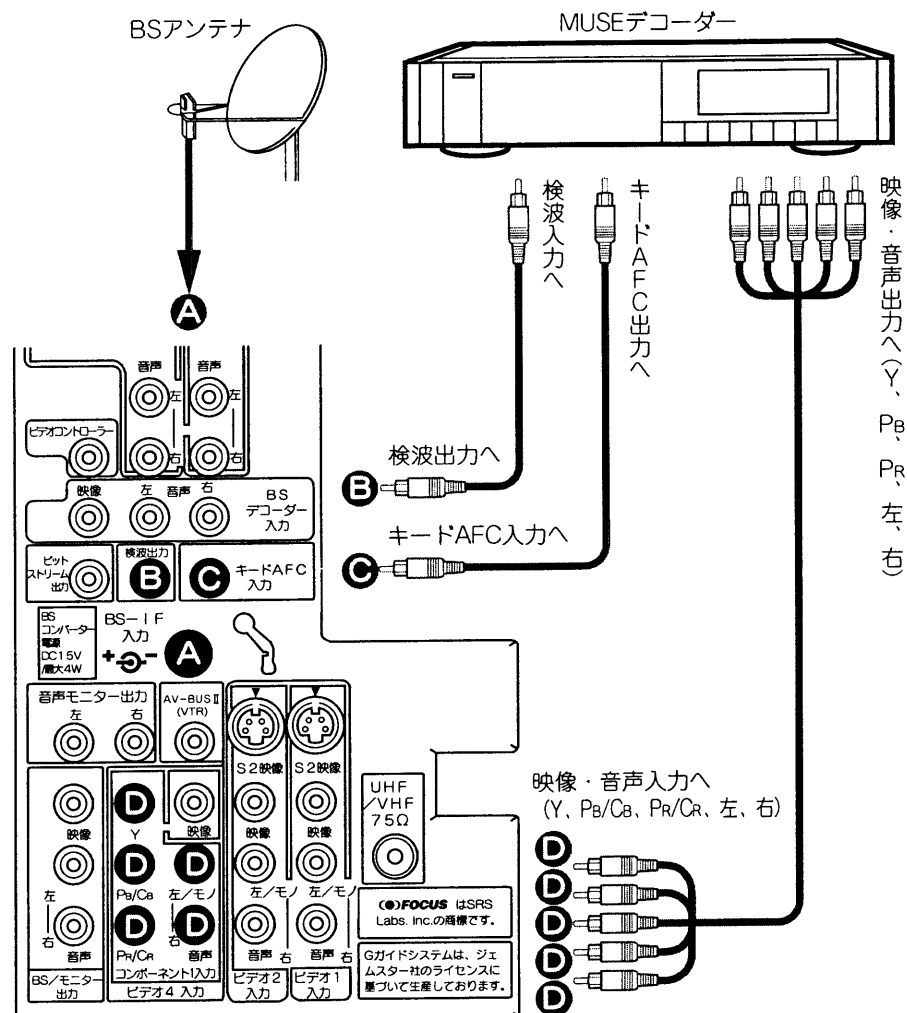

メモ
コンポーネント1入力端子について
●コンポーネント1入力端子はハイビジョン機器および将来実用化予定のデジタル機器のコンポーネント映像信号(525i(480i)、525p(480p)、1125i(1080i)信号)を接続できます。525p(480p)、1125i(1080i)信号を入力時は、画面が自動的にフルモードに固定されます。
●コンポーネント1入力の映像はモニター出力端子に出力されません。

使いかた

- 1 「デコーダー入力設定」でハイビジョン放送を設定したいチャンネルを「V4」(ビデオ4)にする **156**
- 2 テレビのチャンネルをハイビジョン番組が放送されているBSチャンネルに合わせる
ハイビジョン番組はBS9で試験放送されています。(1999年8月現在)
- 3 MUSEデコーダーを操作する
詳しくはMUSEデコーダーの取扱説明書をご覧ください。

多機能の使いかた
●他の外部機器と接続したいとき(つづき)

他の外部機器と
接続したいとき
(つづき)

BSデジタル放送受信チューナーとの接続
将来実用化予定の日立製BSデジタル放送受信チューナーをご利用になるとき、付属のリモコンで操作することができます。

ビデオ5 (コンポーネント2) 入力端子に接続したとき

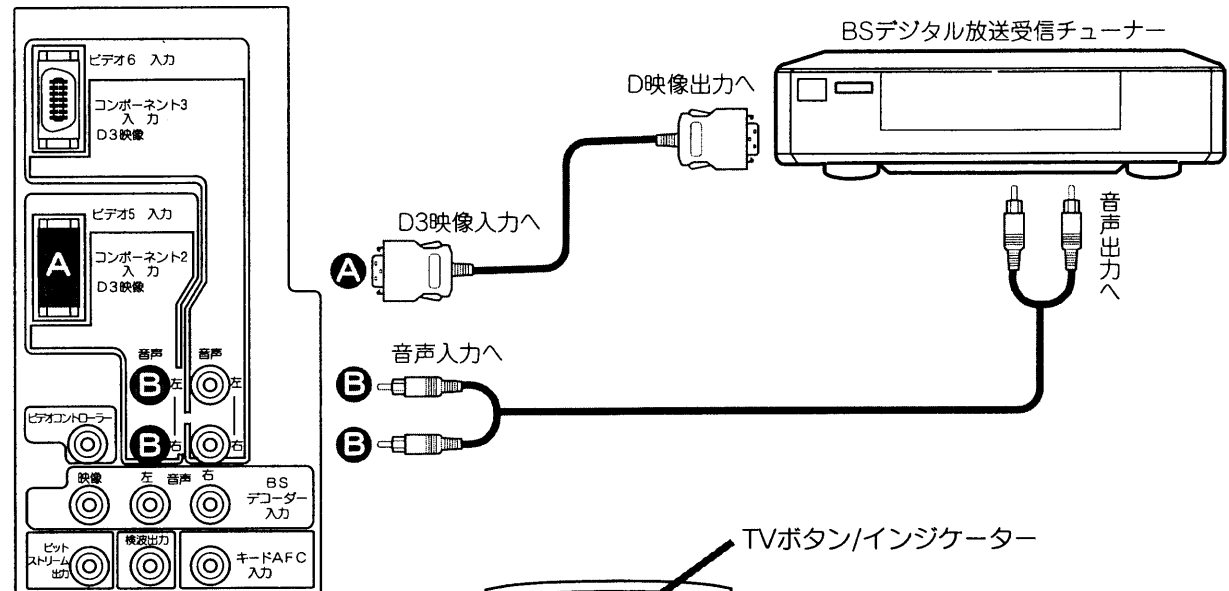

BSデジタルボタンを押すとビデオ5を選択して、番組表ボタン、カーソルボタン、決定ボタンおよびリモコン下部のBSデジタル/CATV操作ボタンがBSデジタルチューナー操作モードに切り換わります。BSデジタルチューナー操作に関するボタンを押すと、BSデジタルインジケータが点滅します。

メモ
コンポーネント2入力端子について
●コンポーネント2入力端子 (D3映像) は、将来実用化予定のBSデジタル放送受信チューナーなどのD映像信号を接続できます。本機はD映像信号の525i (480i)、525p (480p)、1125i (1080i) に対応しています。525p (480p)、1125i (1080i) 信号を入力時は、画面が自動的にフルモードに固定されます。
●コンポーネント2入力の映像はモニター出力端子に出力されません。
●詳しくは接続機器の取扱説明書をご覧ください。

お知らせ
BSデジタル放送受信チューナーを操作するときは、BSデジタルチューナーのリモコン受信窓に向けてボタンを押してください。

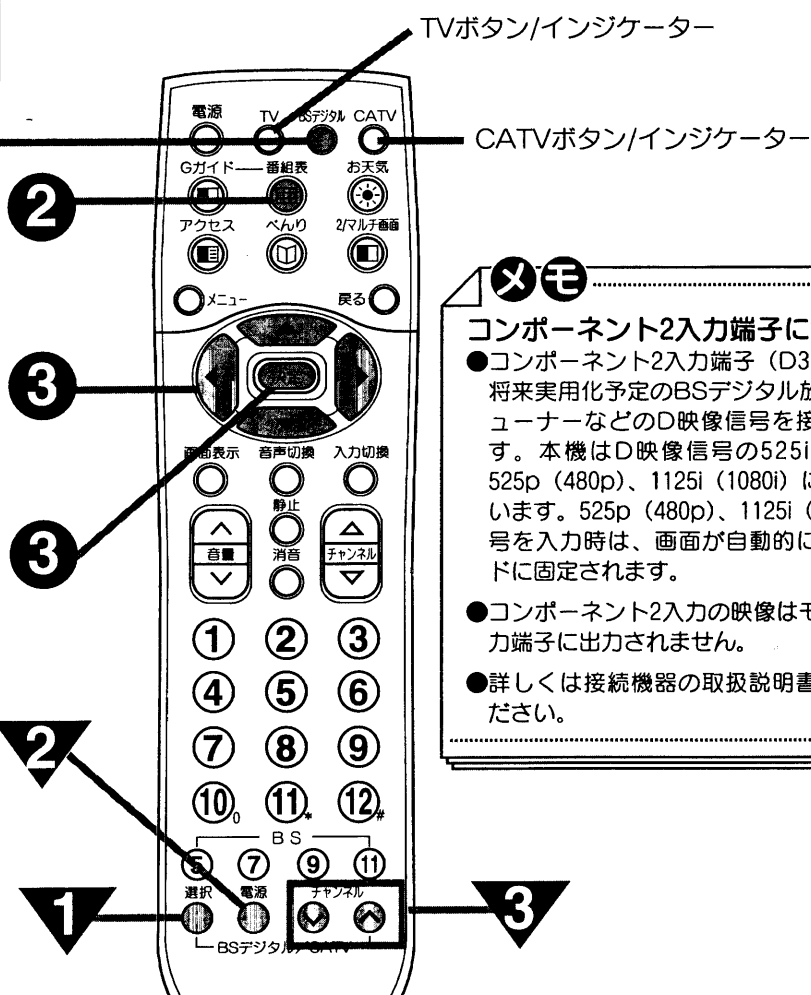

使いかた

準備

1. 左図のように接続する
2. BSデジタルボタンを押す



●BSデジタル/CATV操作ボタンがBSデジタルモードになります。

1

選択ボタンを押す

ビデオ5 (コンポーネント2) が選択されます。BSデジタルボタンを押してもビデオ5 (コンポーネント2) を選択することができます。

- 本機のリモコンでBSデジタルチューナーを操作しないときは、入力切替ボタンでビデオ5にすることもできます。
- 本機のTVまたはBSチャンネルを選局するときは ①~⑫、(⑤~⑪) のボタンを押します。

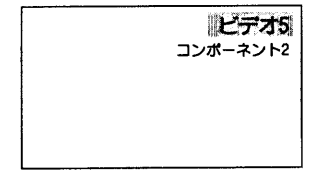

2

BSデジタル放送受信チューナーの電源を操作する

●BSデジタル電源ボタンを押すと、BSデジタル放送受信チューナーの電源を入/切できます。



3

BSデジタル放送受信チューナーのCHを選択する

●BSデジタルチャンネルV/Aボタンを押すと、BSデジタル放送受信チューナーのチャンネルを順次切り換えることができます。



BSデジタル放送受信チューナーの番組ガイド (番組表) を見るには

1

①~③の操作を行う

2

番組表ボタンを押す
番組ガイドが表示されます。

3

決定ボタンで番組の詳細情報やチャンネル切り換えを行う
詳しくはチューナーの取扱説明書をご覧ください。

メモ

- テレビの番組表を操作したいときは、TVボタンを押してください。
- テレビのチャンネルや入力切り換えなどの操作を行うと、カーソルボタン、決定ボタンは自動的にTV操作モードに戻ります。このときは、TVインジケータが点滅します。BSデジタルチューナーを操作するときは、再度BSデジタルボタンを押してください。
- CATVホームターミナルを操作するときは、CATVボタンを押してください。 125

他の外部機器と
接続したいとき
(つづき)

ビデオ6 (コンポーネント3)
入力端子に接続したとき

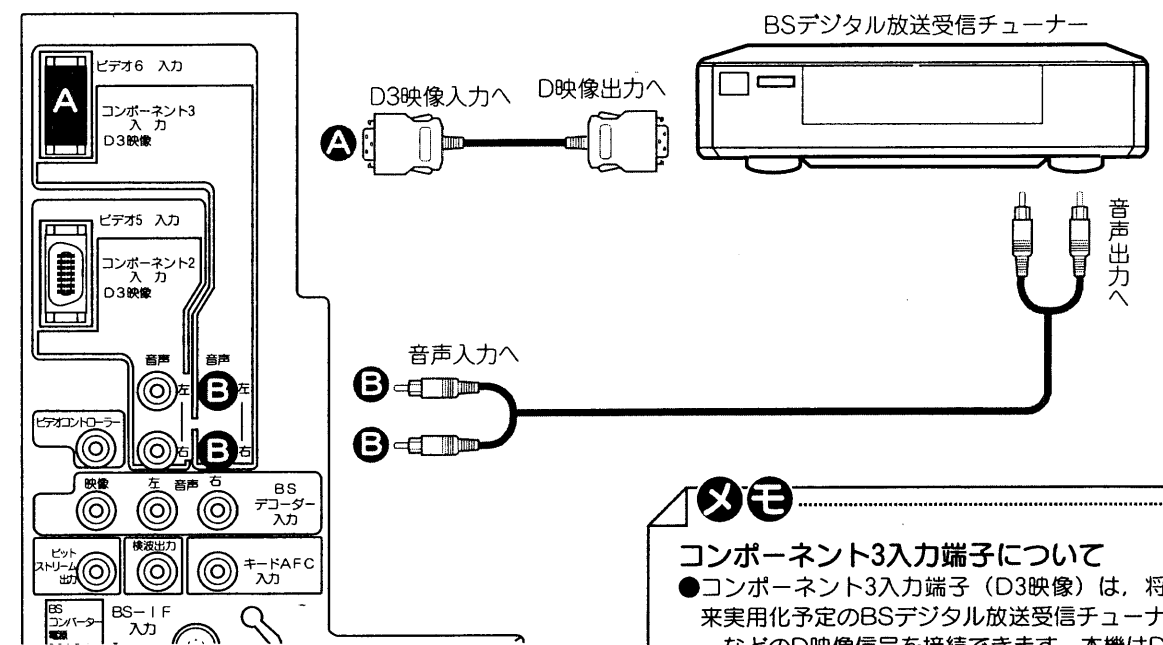

メモ
コンポーネント3入力端子について

- コンポーネント3入力端子 (D3映像) は、将来実用化予定のBSデジタル放送受信チューナーなどのD映像信号を接続できます。本機はD映像信号の525i (480i)、525p (480p)、1125i (1080i) に対応しています。525p (480p)、1125i (1080i) 信号を入力時は、画面が自動的にフルモードに固定されます。
- コンポーネント3入力の映像はモニター出力端子に出力されません。
- 詳しくは接続機器の取扱説明書をご覧ください。

使いかた

1

入力切換ボタンで「ビデオ6」にする

2

BSデジタル放送受信チューナーを操作する

詳しくはチューナーの取扱説明書をご覧ください。

オーディオ機器との接続.....
ステレオ装置などを接続することにより、迫力ある音声を楽しむことができます。

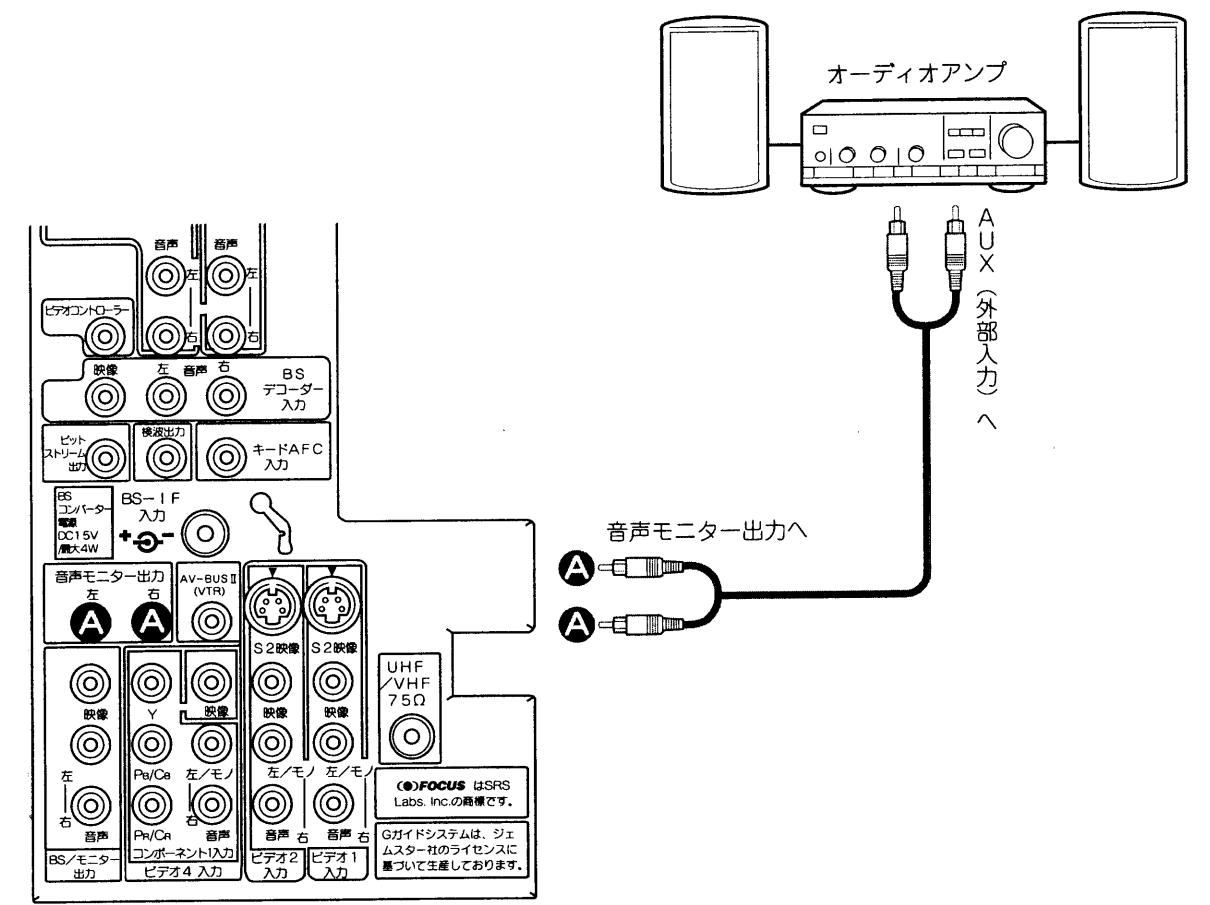

使いかた

接続したステレオ装置などで音量を調節する

ステレオ装置で音を楽しむ場合は、テレビの音量を最小にしておいてください。

お知らせ

ステレオ装置ご使用時のご注意

- ステレオ装置のスピーカーがテレビにかぶさると、画面の色がみだれることがあります。このような症状が出たときは、テレビから離れてください。

将来発売予定機器との接続.....

テレビ関連機器の中には現在開発中で数年後に実用化されると思われる機器がいくつかあり、システムアップが可能となります。使いかたなど、詳しくは各接続機器の取扱説明書をご覧ください。

多機能の使いかた
●他の外部機器と接続したいとき (つづき)

他の外部機器と
接続したいとき
(つづき)

CATVホームターミナルとの接続

付属のリモコンで、9社のCATVホームターミナルの操作をすることができます。

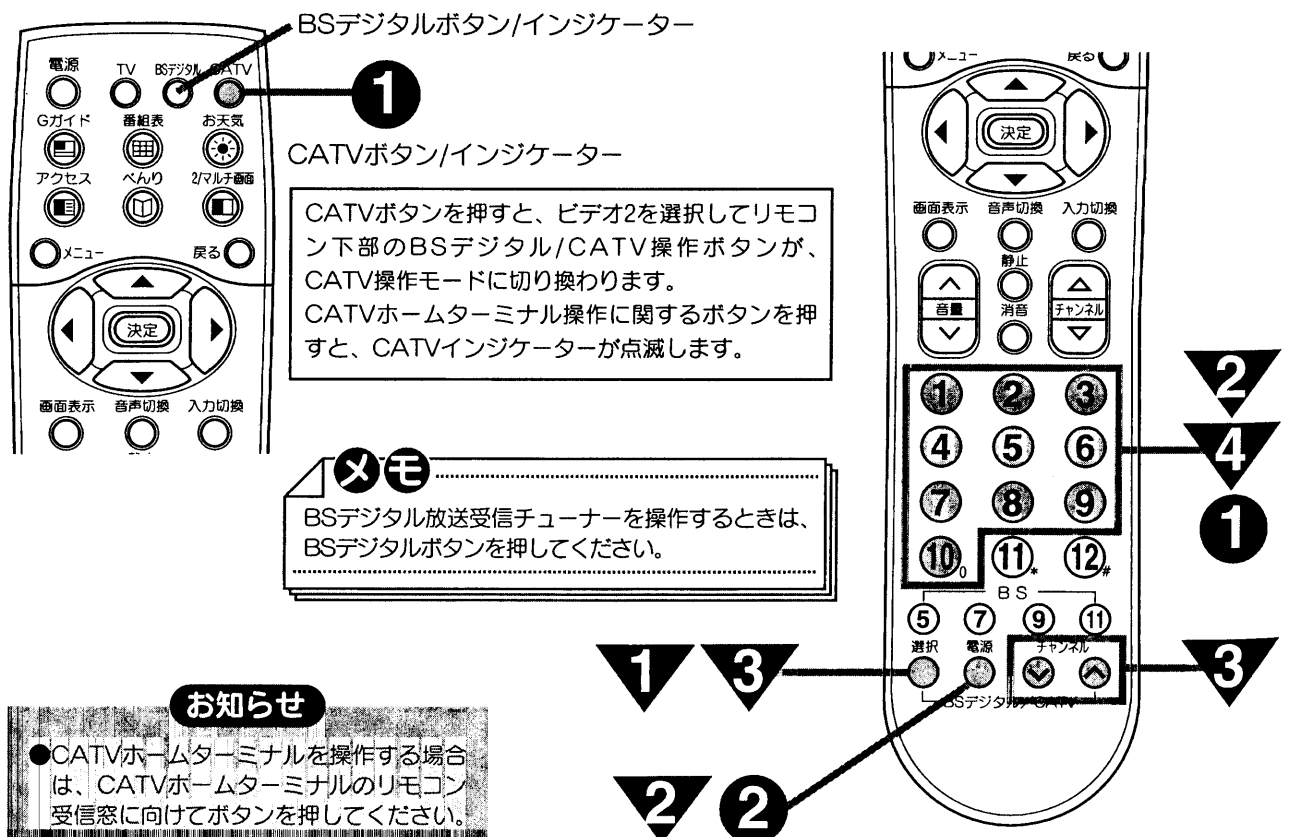
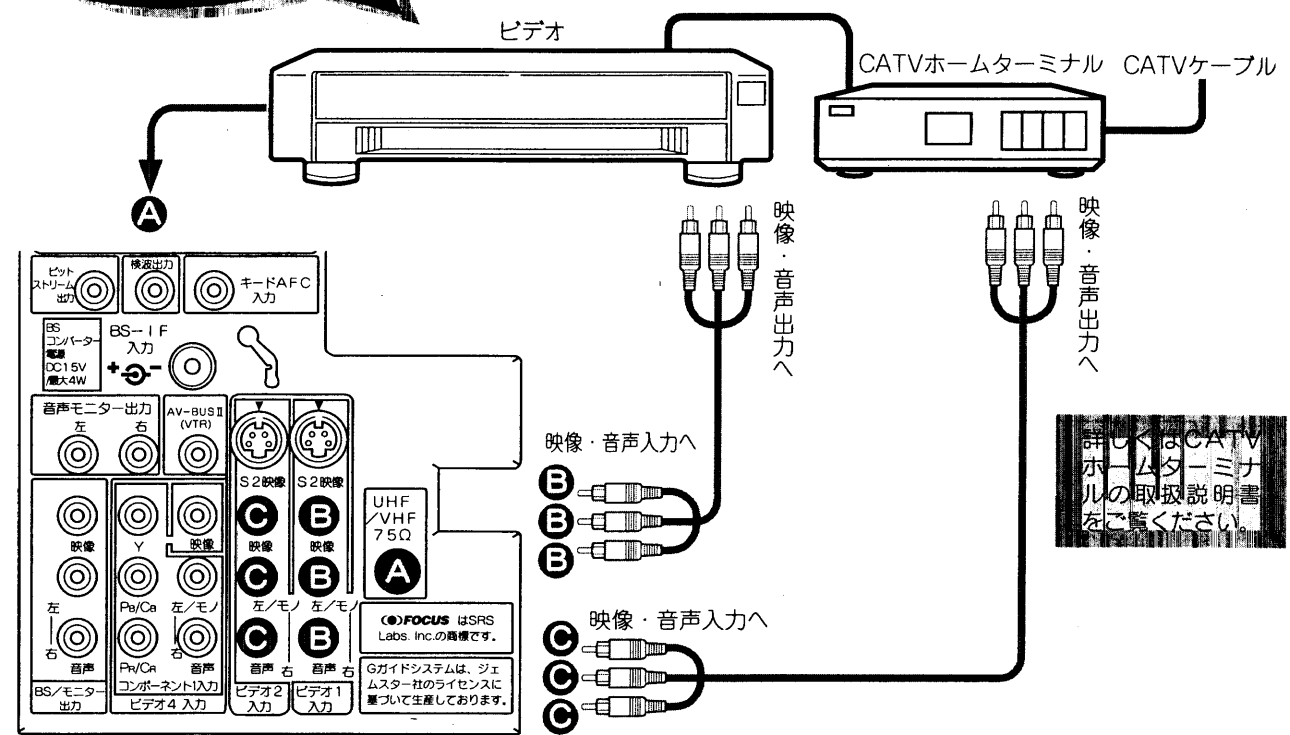

1 BSデジタルボタン/インジケータ
2 CATVボタン/インジケータ

CATVボタンを押すと、ビデオ2を選択してリモコン下部のBSデジタル/CATV操作ボタンが、CATV操作モードに切り換わります。CATVホームターミナル操作に関するボタンを押すと、CATVインジケータが点滅します。

メモ BSデジタル放送受信チューナーを操作するときは、BSデジタルボタンを押してください。

お知らせ

●CATVホームターミナルを操作する場合は、CATVホームターミナルのリモコン受信窓に向けてボタンを押してください。

使いかた

準備

1. 左図のように接続する
2. CATVボタンを押す

●BSデジタル/CATV操作ボタンがCATV操作モードになります。

1

選択ボタンを押す
ビデオ2が選択されます。
CATVボタンを押してもビデオ2を選択することができます。
本機のTVまたはBSチャンネルを選局するときは①~⑫、(⑤~⑪)のボタンを押します。

2

CATVホームターミナルの電源を入れる

●CATV電源ボタンを押すと、CATVホームターミナルの電源を入/切できます。

3

CATVホームターミナルのCHを選択する

●CATVチャンネルVボタンを押すと、CATVホームターミナルのチャンネルを順次切替えることができます。

●選択ボタンを押しながら、数字ボタンを押すと、CATVホームターミナルのチャンネルを10キー方式で選局することができます。

①~⑨・・・数字の1~9
⑩・・・数字の0

例) 7チャンネル・・・押しながら⑩、⑦
35チャンネル・・・押しながら③、⑤

●CATVホームターミナルの電源に連動してテレビを「入」にしてビデオ2に自動的に切り換えることもできます。107

CATVホームターミナルのメーカー設定

1

リモコンのCATVボタンを押しながら、数字ボタンでメーカー番号を設定する

ご使用のCATVホームターミナルに合った番号を選んでください。

●設定をまちがえたときは、はじめからやり直してください。
●お買い上げ時は、日立に設定されています。
●乾電池を交換した場合は、もう一度設定してください。

メーカー	自動番号
日立	① ②
東芝	① ③
松下A	① ④
松下B	① ⑤
NEC	① ⑥
パイオニア	① ⑦
SA (サイティック・アソシ)	① ⑧
富士通	① ⑨
DXアンテナ	① ⑩

2

CATV電源ボタンを押す

CATV電源ボタンを押して、CATVホームターミナルの電源が「入/切」できれば、このリモコンでCATVホームターミナルの操作ができます。

多機能の使いかた
●他の外部機器と接続したいとき(つづき)

他の外部機器と
接続したいとき
(つづき)

ゲーム機との接続

1
テレビゲーム本体と
テレビ前面のビデオ
入力3端子を接続する
●テレビとの接続は、テレビゲーム本体
の取扱説明書をご覧ください。

2
入力切換ボタンで「ビデオ3」
を選ぶ
入力切換 ビデオ3
テレビ、またはBSチャンネルに戻すときは、チャ
ンネルボタン①~⑫、BS5~BS11を押します。

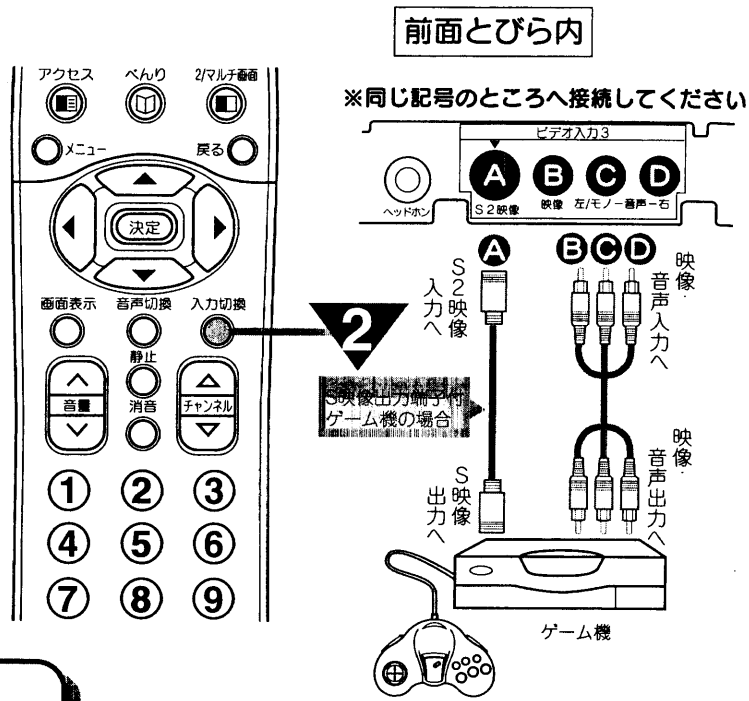

3
ゲーム機を操作する

ゲームモードについて

ゲームモードの設定 **107** を「入」に設定すると、ビデオ3に切り換えるだけで自動的に次のような設定が行われます。

- 映像モードはナチュラル、低電力モードは入、ワイドモードはフルモードに切り換わります。
ゲーム画面でも映像モード、低電力モード、ワイドモードは切り換えることができます。テレビゲームを楽しむときは、目にやさしい画面の映像モード：ナチュラル、低電力：入をおすすめします。
- ビデオ3を選ぶと、時間が経過（1時間、1時間30分、...最大4時間）するごとに、時間を表示します（約5秒間）。表示時間を目安に適度な休憩をとり、お楽しみください。一度電源を「切」にすると、経過時間が0に初期化されます。

2時間たちました

お知らせ

- 電源ボタンON直後は、画面の内容により若干色ムラを生じる場合があります。
- ゲームの種類・内容によっては、画面が欠ける場合があります。
- ライフルタイプやガン（銃）タイプのコントローラを使用するシューティングゲームなどは、本機では使用できないことがあります。詳しくは、ゲームソフトおよびコントローラの取扱説明書をご覧ください。

ビデオコントローラを
使わずにビデオで衛星放送を
録画するには

見ている衛星放送を録画したいとき

BSチューナー内蔵でないビデオで衛星放送を録画して楽しむことができます。

準備
ビデオをテレビに接続する **111**

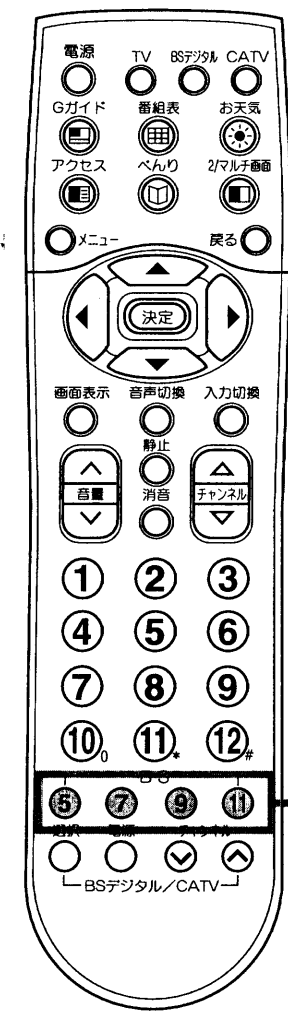
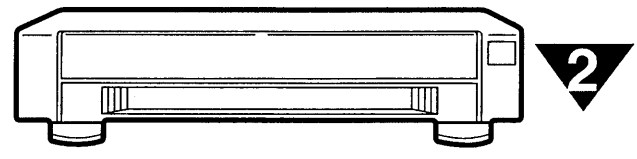

1
録画したいBSチャンネルを選
び、音声の内容を選ぶ **34**
●録画するビデオに合わせて、音声内容を選
んでください。（モノラルビデオ…「主」
または「副」、Hi-Fiビデオ…「主/副」を
選ぶ）

2
ビデオを外部入力に合わ
せて録画する
●詳しくはビデオの取扱説明書をご覧くだ
さい。

メモ
ちょっとひとこと
●お手持ちのビデオによっては、上記「ビ
デオ側での操作」ができないものもあり
ます。
詳しくはお手持ちのビデオの取扱説明書
をご覧ください。
●デコーダを使用した場合、音声内容
（主/副、TV/独立）は、デコーダで指
定します。

多機能の使いかた

●ビデオコントローラを接続した場合は、ビデオで衛星放送を録画するときは

ビデオコントローラーを
使わずにビデオで衛星放送を
録画するには (つづき)

衛星放送を録画しながらテレビ放送
を見たいとき

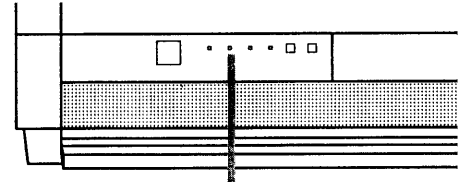

BS録画ランプ

準備
ビデオをテレビに接続する 111

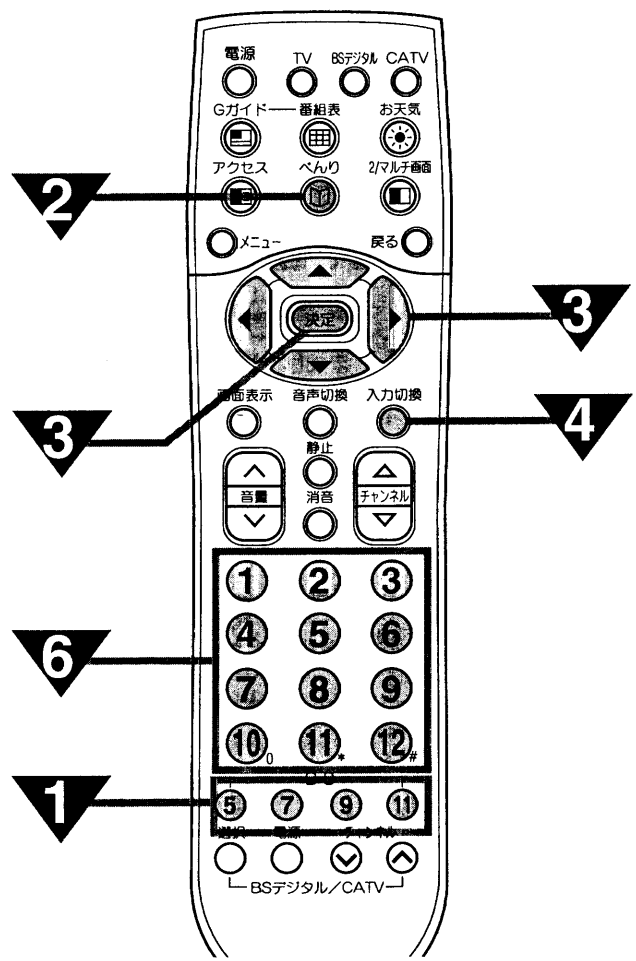
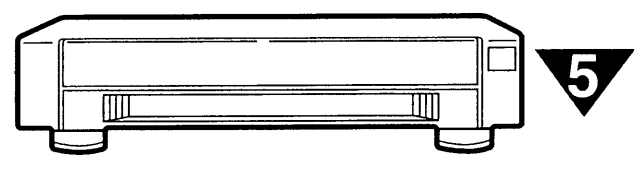

お守りください
衛星放送を録画するときの注意
●テレビ本体の主電源ボタンでテレビの電源を切ると録画ができません。1~4の操作をした後、必ずリモコンでテレビの電源を「切」にしてください。
●スクランブル放送録画中は、デコーダーの電源も切らないようにしてください。
●Gガイドによる録画予約、番組予約 71 と「BSch固定」による録画予約との併用はできません。

1番組のタイマー録画を
したいとき (留守録)
1~4の操作をした後、ビデオを外部入力側のタイマー録画にします。テレビの電源はリモコンで「切」にします。ビデオのタイマー録画については、ビデオの取扱説明書をご覧ください。

1
録画したいBSチャンネルを選び、
音声の内容を選ぶ 34
●録画するビデオに合わせて、音声内容を選んでください。(モノラルビデオ…「主」または「副」、Hi-Fiビデオ…「主/副」を選ぶ)

2
べんりボタンを2回押す

3
で「BSch固定」を選び、で「入」にする
テレビのBS録画ランプが点灯します。
で「終了」を選び、決定ボタンを押す
「BSch固定」を「切」にする場合は、「BSch固定」[入]にしたチャンネルを受信したときのみ「切」にできます。

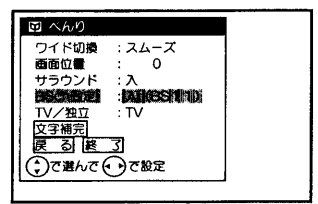

4
入力切換ボタンで「ビデオ1」
にする
ビデオの出力を「ビデオ2」に接続している場合は、入力切換ボタンで「ビデオ2」にします。

5
ビデオを外部入力に合わせて、
録画したいチャンネルが
映ることを確認し、録画をは
じめる

6
ご覧になりたいテレビ放
送のチャンネルを選ぶ
録画したいBSチャンネル以外のBSチャンネルを選ぶと、下図のような録画予約表示が出て、チャンネルが固定されていることを表示します。

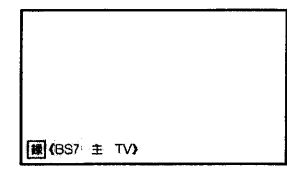

7
録画が終わったらCH固定したBSチ
ャンネルを選び、7~9と同じ手順
で「BSch固定」を「切」にする
「BSch固定」を「入」にしておくと、他のBSチャンネルの選局はできません。

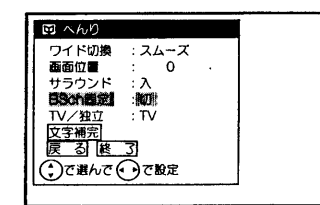

多機能の使いかた
●ビデオコントローラーを使わずにビデオで衛星放送を録画する(つづき)
●自立のAV/ビデオ端子でビデオで衛星放送を録画したいとき(次ページ)

**日立的AV-BUS端子付
ビデオで衛星放送を
録画したいとき**

日立的BSチューナー内蔵でないビデオをご使用の場合、AV-BUS(AV-BUSⅡ/AV-BUSⅢ)端子(または、BSコントロール端子)がついているときは、ビデオからの指令によってテレビに内蔵のBSチューナーの「入・切」とチャンネル切り換えができます。タイマー録画のときには、無駄な電気を使いません。

準備
AV-BUS端子付ビデオをテレビに接続する
(AV-BUS端子付でないビデオのときは、127、128をご覧ください) **111 ~ 112**

- 見ている衛星放送を録画したいとき.....127と同じです
- 衛星放送を録画しながらテレビ放送を見たいとき.....128と同じです
- 衛星放送をタイマー録画したいとき.....

1

ビデオのタイマー録画を設定する
ビデオの機種により、録画するチャンネルの設定方法が異なります。詳しくはビデオの取扱説明書をご覧ください。

例1) BSボタンと数字ボタンを使い設定する機種の場合
BS5チャンネルの場合 ボタン操作: [BS] [0] [5]
BS11チャンネルの場合 ボタン操作: [BS] [1] [1]

例2) 数字ボタンを使い設定する機種の場合
BS5チャンネルの場合 ボタン操作: [7] [5]
BS11チャンネルの場合 ボタン操作: [8] [1]

チャンネル	テレビのチャンネル
BS1	71
BS3	73
BS5	75
BS7	77
BS9	79
BS11	81
BS13	83
BS15	85

2

設定時間がくると
自動的にテレビ内蔵のBSチューナーの電源が入り、録画されて、終了すると電源が切れません。

メモ
BSコントロール機能とは
BSチューナーが内蔵されていないビデオやテレビでも、BSチューナー内蔵機器と組み合わせて、BSを簡単に楽しめるようにする機能です。
日立的AV-BUS(AV-BUSⅡ/AV-BUSⅢ)端子または、BSコントロール端子のついた機器で使います。

お守りください
AV-BUS端子付ビデオで衛星放送を録画するときの注意
テレビ本体の主電源ボタンでテレビの電源を切ると録画ができません。必ずテレビのリモコンでテレビの電源を切ってください。

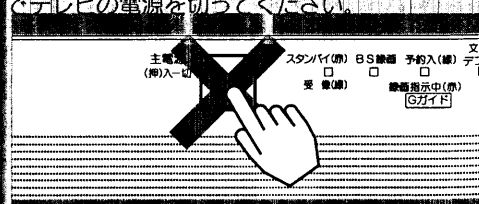

AV-BUSⅢ端子は日立製のビデオのAV-BUS(AV-BUSⅡ/AV-BUSⅢ)端子、BSコントロール端子にしか接続できません。

設置

設置

- アンテナ線の接続.....132
- 受信設定について.....138
 - チャンネルの合点がよくない場合.....138
 - チャンネルの合点がよくない場合.....146
 - 空きチャンネルを調べたい場合.....154
 - デコーダーの入力設定について.....156
 - 受信モードの設定について.....158
- 転倒防止について.....159
- 据え付けるときの注意.....159

アンテナ線の接続

△注意
アンテナ工事には、技術と経験が必要ですので、販売店にご相談ください。

×モ
アンテナアダプターについて
同軸ケーブルやUHFフィーダーにアンテナアダプターなどが接続されていないときは、133を見て接続してください。

VHF/UHFアンテナ線の接続

- ①アンテナの種類に応じ、下図の要領でUHF/VHF混合アンテナ端子に接続してください。
- ②本機のUHF/VHF混合アンテナ端子への接続に付属のアンテナアダプターを使用する場合は、付属の中継接栓とRFケーブルを使って、できるだけテレビ本体より離して接続してください。
- ③平行フィーダーの部分は、テレビ本体よりできるだけ離してください。

VHF/UHFアンテナが混合のとき

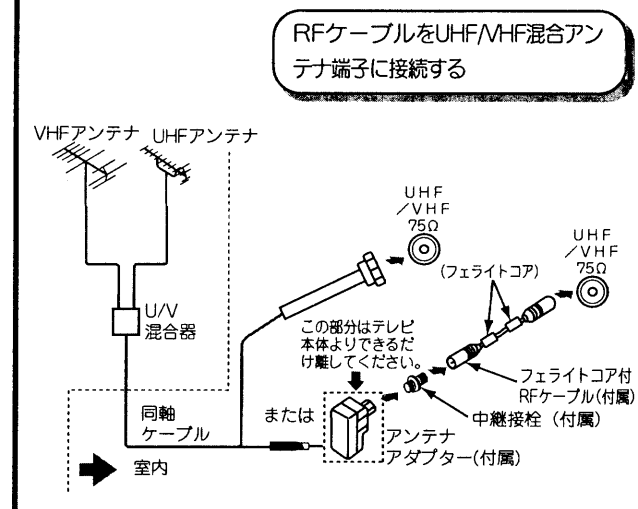

VHF/UHFアンテナが独立のとき

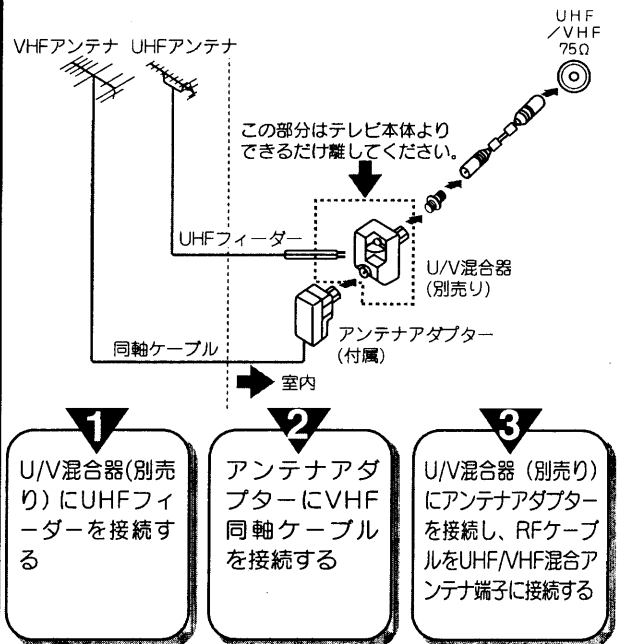

VHF/UHFどちらか一方のとき

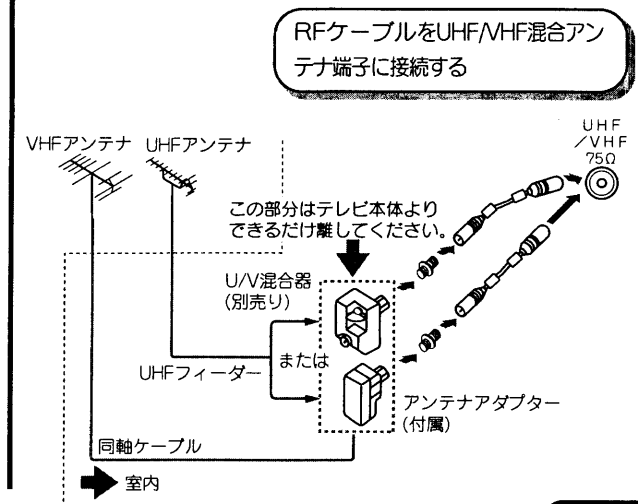

BSが混合のとき (例: VHF/UHF/BS混合入力)

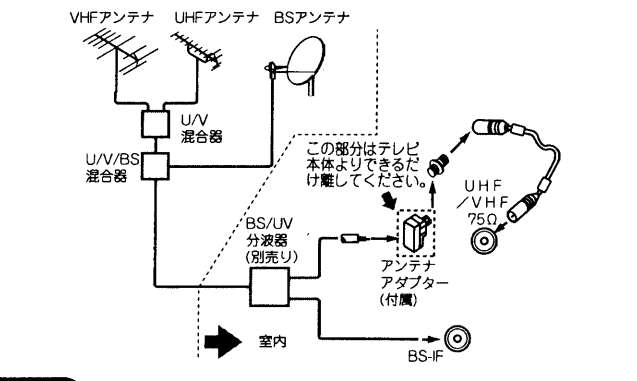

お守りください

- アンテナ線接続時のご注意**
- アンテナ線には、妨害の少ない同軸ケーブルの使用をおすすめします。(平行フィーダーを使用しますと受信状態が不安定となり、妨害電波を受けやすく、画面にしま模様が見れたりします。)
 - 室内アンテナも妨害電波を受けやすいので、お避けください。
 - アンテナ線に対して、電源コードや他の接続コード類をできる限り離してください。

アンテナアダプターと同軸ケーブルの接続

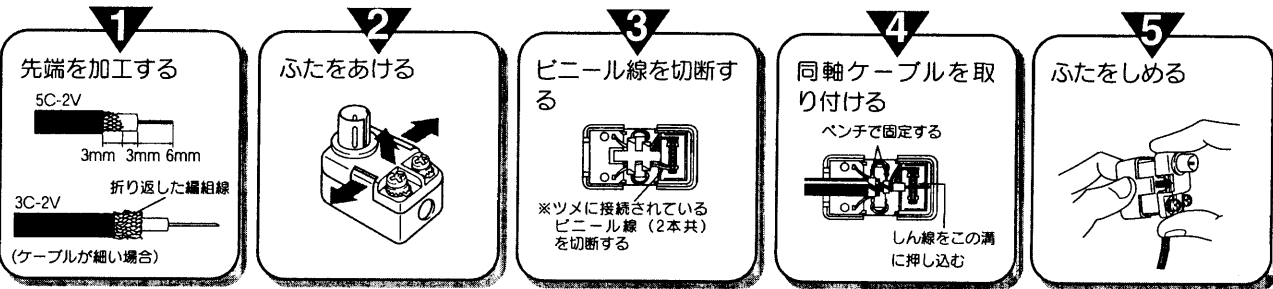

F形接栓(別売り)の接続

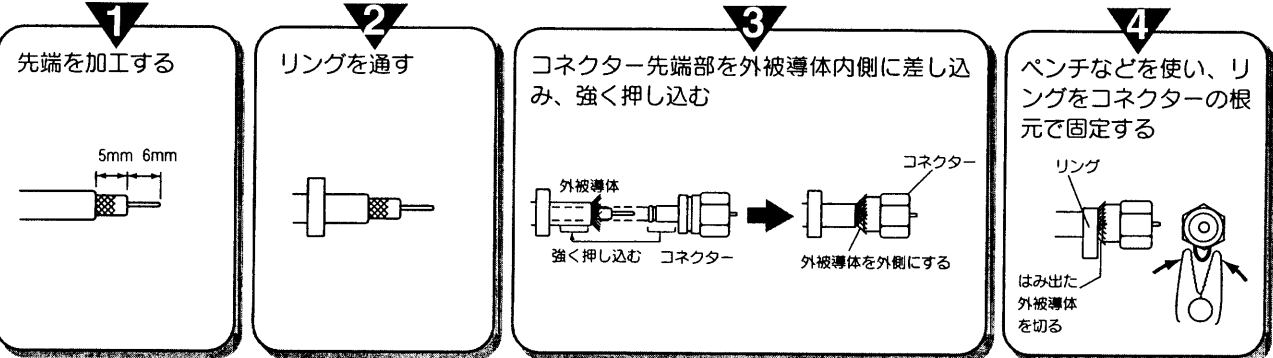

UHFフィーダーの接続

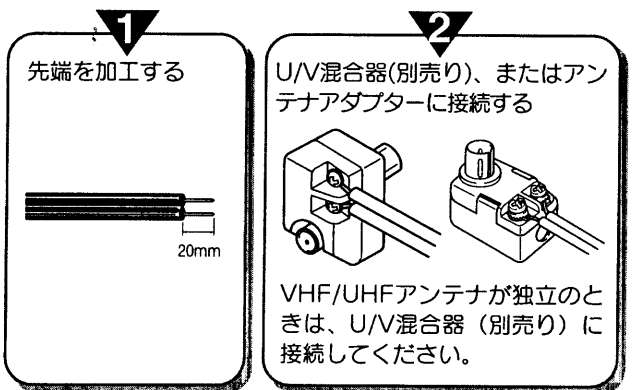

●UHFフィーダーはUHF専用のものをご使用ください。(VHF平行フィーダーなどで、代用されますと、画質が悪くなります。)

きれいな映像を楽しむために.....

きれいな映像をお楽しみいただくには、アンテナ線や各種ケーブル類の接続状態が非常に大切です。

- アンテナ線は同軸ケーブルにF形接栓を接続して使用することをおすすめします。
- BS/UV分波器・分配器はシールドタイプの使用をおすすめします。

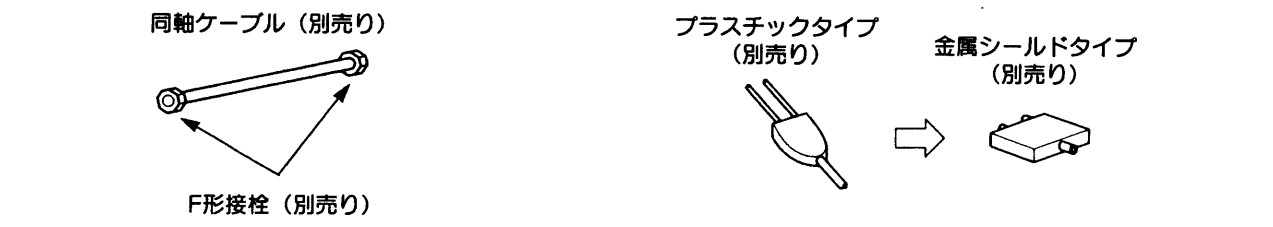

設置
●アンテナ線の接続

アンテナ線の接続 (つづき)

アッテネーターについて

VHF/UHFアンテナから入る電波が強すぎて、妨害が起こるような場合は、メニューの「初期設定」の「受信設定」の「TVアッテネーター」を「入」にします。通常は「切」にしてお使いください。

1

メニューボタンを押し、で「初期設定」を選び、決定ボタンを押す

2

で「受信設定」を選び、決定ボタンを押す

3

で「TVアッテネーター」を選び、で設定する

下図のように切り換わります。

切 ↔ 入

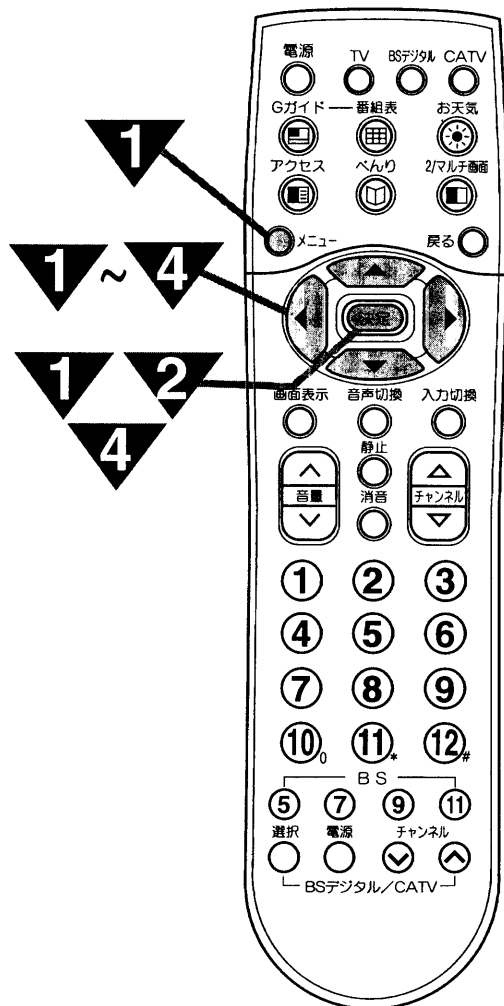

4

で「終了」を選び、決定ボタンを押す

BSアンテナ線を接続するには

接続するときには必ずテレビの電源を切ってください。BSアンテナが短絡すると、「BSコンバーター確認」と表示されます。この場合はテレビの電源を切ってからBSアンテナを確認し、もう一度電源を入れてください。現象がなおらない場合は、コンバーター電源を「切」に設定して、お買い上げの販売店にご相談ください。

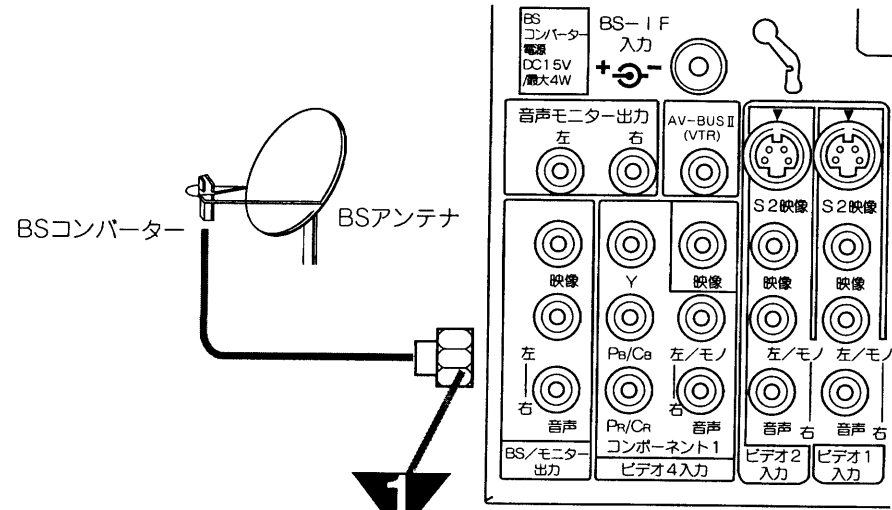

1

BSアンテナ線の同軸ケーブルをF形接栓（別売り）に接続する 133

●UHF、VHF、BSが混合されているときには、BS/UV分波器(別売り)が必要です。132

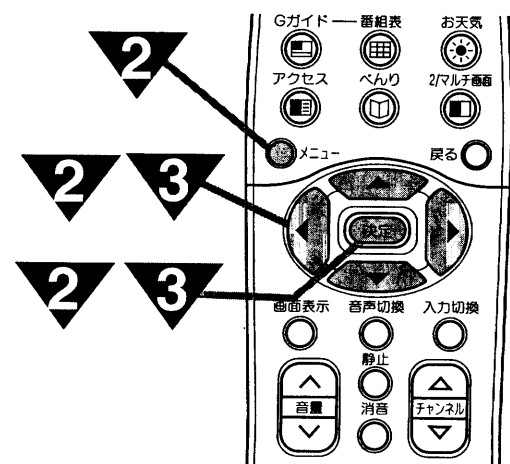

2

メニューボタンを押し、で「初期設定」を選び、決定ボタンを押す

3

で「BS設定」を選び、決定ボタンを押す

次ページにつづく

設置
●アンテナ線の接続(つづき)

アンテナ線の接続 (つづき)

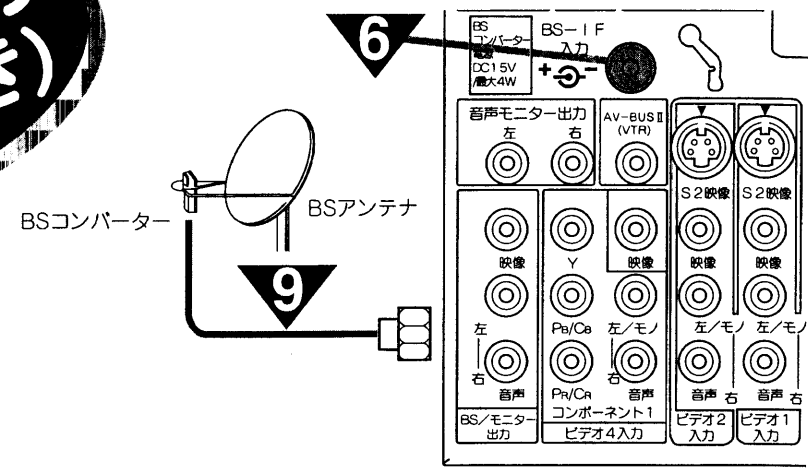
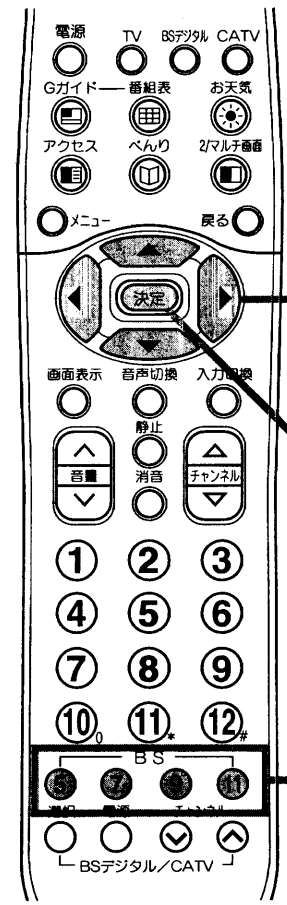

7
BSチャンネル
を選局する
衛星放送を受信します。

8
2~4と同様の操作で、「受信レベル」を選び、決定ボタンを押す

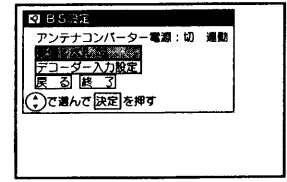

本機は衛星放送用アンテナ入力レベル(受信レベル)を画面に表示させることができますので、設置調整時の目安として使用できます。

4
で「アンテナコンバーター電源」を選び、で「連動」を選ぶ

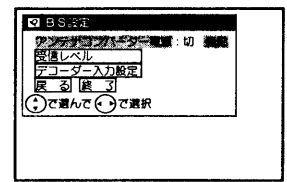

9
BSアンテナの向きを調節して、数値が一番大きくなる場所に設定する

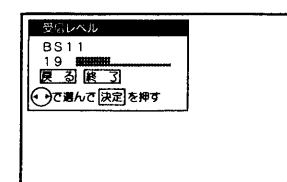

10
で「終了」を選び、決定ボタンを押す

お守りください
BSアンテナ線の接続についての注意
衛星放送を分配して他の機器で衛星放送を視聴する場合、BS分配器は必ず多端子タイプの電流通過形をご使用ください。多端子タイプ電流通過形でない場合は、BSアンテナに供給している機器の電源を切ると、他の機器で衛星放送が受信できなくなります。

注意
アンテナ工事には、技術と経験が必要です。販売店にご相談ください。

メモ
BSアンテナ線の接続についてのお願い
●付属のアンテナアダプターはVHF/UHF用ですので、BS-IF入力端子には使用できません。F形接栓(別売り)をご使用ください。
●アンテナの方向調整、設置についてはアンテナの取扱説明書をご覧くださいか、お買い上げの販売店にご相談ください。

映りがよくないときには
衛星放送の電波は微弱なため、受信するにはアンテナ、チューナーなどの正確な調整が必要です。もし、映りがよくないときには販売店にご相談ください。また、雷雨や豪雨のような強い雨が降ったり、雪がアンテナに付着すると電波が弱くなり、一時的に画面や音声に雑音が出たり、ひどい場合にはまったく受信できないことがあります。これは、気象条件によるもので、アンテナやチューナーの故障ではありません。

5
で「終了」を選び、決定ボタンを押す

- マンションなどの共同受信の場合は、「切」でお使いください。
- 別売りのBS分配器を使って、2台以上のBSチューナー内蔵機器をご使用の場合も、共同受信でなければ「連動」にします。
- 文字放送デコーダー電源の設定 102 が「入」の場合は、コンバーター電源の設定が「連動」の場合でもテレビの電源にかかわらずBSコンバーター電源は「入」の状態になります。

※BS分配器は全端子電流通過形をご使用ください。本機および他の機器のBSコンバーター用電源スイッチは「連動」にしてください。
(1端子のみ電流通過形分配器をご使用の場合は、お買い求めの販売店にご相談ください。)

6
F形接栓(別売り)をBS-IF入力端子に接続する

BS-IF入力端子は、BSコンバーターからの信号を受けるための端子です。また、この端子からBSコンバーターにDC+15Vを供給します。BSアンテナ線を接続するときには必ずテレビの電源を切ってください。

設置
●アンテナ線の接続(つづき)

受信設定 について

チャンネルの合わせかた(地域番号)

お住まいの都市の地域番号を入力すると、地域番号一覧表に記載された放送局を設定することができます。地域番号一覧表に記載されていない地域の方や、地域番号によるチャンネル設定後その他のチャンネルを追加した場合は、「チャンネルの合わせかた(マニュアル)」146をご覧ください。

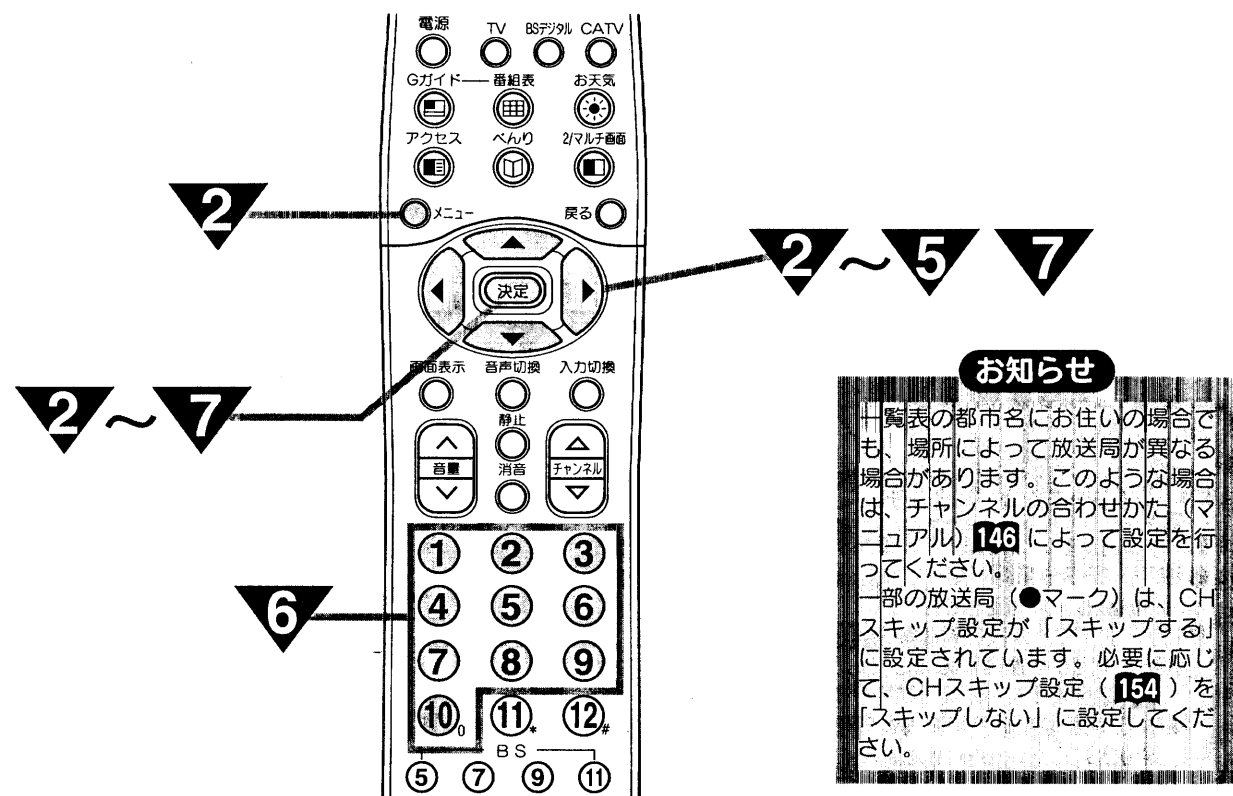

1
 地域番号一覧表からお住まいの都市の地域番号を調べる

メモ
 お買い上げ時の設定に戻すには、140 手順 6 で「000」(0,0,0)を入力します。
 地域番号によるチャンネル合わせについて
 チャンネル合わせ(地域番号)を行うと、地域番号一覧表に記載されている地域の場合は、地域番号を設定するだけで下記の設定も自動的に行ないます。
 文字放送番組の設定 (93)
 お天気画面の設定 (97)
 ガイドCH番号設定 (149)
 ガイドCH番号について
 Gガイド番組表を表示するために必要な放送局ごとの分類番号です。

2
 メニューボタンを押し、 で「初期設定」を選び、決定ボタンを押す

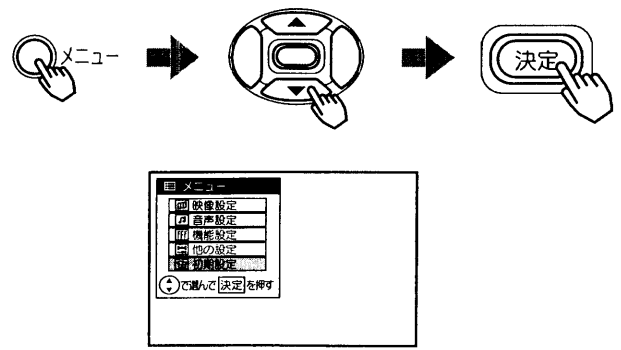

〔地域番号一覧表〕(1999年8月現在) ()内の数字は表示番号を示します。

表のみかた

都道府県名	札幌(江別) 001	都市名・地域番号
受信チャンネル・放送局名		リモコンボタンの番号

北見 049	帯広 050	釧路 051	函館 052	苫小牧 066
小樽 067	室蘭 068	名寄 100	稚内 101	網走 102

3
 で「受信設定」を選び、決定ボタンを押す

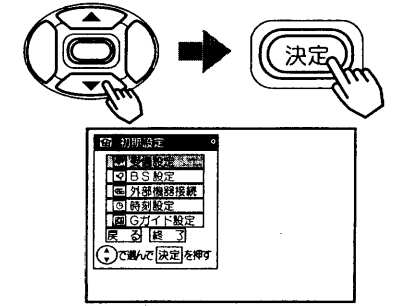

べんり機能で「BSch固定」を「入」に設定していると、受信設定はできません。「BSch固定」を「切」に設定する場合は129を参照してください。

4
 で「CHボタン」を選び、 で「ワンタッチ」を選び、決定ボタンを押す

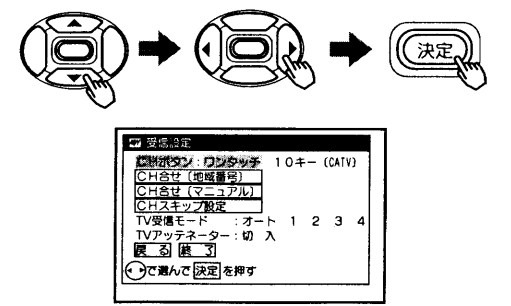

(注) 10キー(CATV)を選んでいたら、CH合せ(地域番号)の設定は使用できません。CH合せ(地域番号)の表示が消えます。

次ページ
つづく

設置
●受信機設置の注意

受信設定について(つづき)

表のみかた

都道府県名: 札幌(江別) 001 都市名・地域番号

受信チャンネル・放送局名

リモコンボタンの番号

※()内の数字は表示番号を示します。

1	2	3
4	5	6
7	8	9
10	11	12

青森(弘前) 002	八戸 053	むつ 103	盛岡 003	釜石 104
二戸 105	仙台 004	石巻 106	気仙沼 107	秋田 005
大館 054	大曲 108	山形 006	鶴岡(酒田) 055	米沢 109

福島(郡山) 007	会津若松 056	いわき 057	水戸 008	日立(ひたちなか) 069
宇都宮 009	矢板 070	前橋(高崎) 010	桐生 071	浦和 011
熊谷 072	秩父 110	千葉 012	銚子 111	23区 013

5

リモコンで「CH合せ〔地域番号〕」を選び、決定ボタンを押す

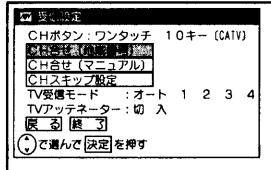
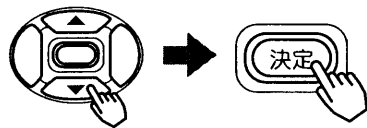

6

〔地域番号一覧表〕109～145を参照して、チャンネルボタンで地域番号を設定し、決定ボタンを押す

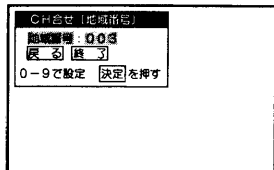

7

リモコンで「終了」を選び、決定ボタンを押す

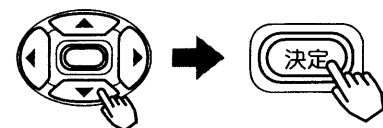

メモ

地域番号の入力について
6の操作のときに、頭に「0」の付く番号は、「0」を省略することができます。

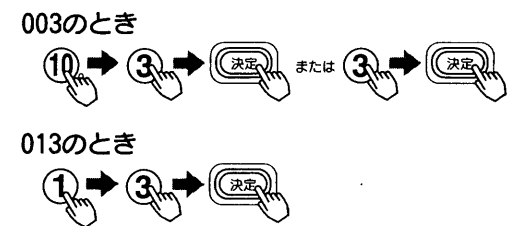

受信設定について(つづき)

表のみかた

都道府県名 **札幌(江別) 001** 都市名・地域番号

1	2	3
4	5	6
7	8	9
10	11	12

受信チャンネル・放送局名

リモコンボタンの番号

※()内の数字は表示番号を示します。

八王子 073	多摩 074	横浜1 112	横浜2 014	平塚(茅ヶ崎) 075
1 NHK総合	2 NHK総合	3 NHK総合	4 NHK総合	5 NHK総合
6 NHK総合	7 NHK総合	8 NHK総合	9 NHK総合	10 NHK総合
11 NHK総合	12 NHK総合	13 NHK総合	14 NHK総合	15 NHK総合
16 NHK総合	17 NHK総合	18 NHK総合	19 NHK総合	20 NHK総合
21 NHK総合	22 NHK総合	23 NHK総合	24 NHK総合	25 NHK総合
26 NHK総合	27 NHK総合	28 NHK総合	29 NHK総合	30 NHK総合
31 NHK総合	32 NHK総合	33 NHK総合	34 NHK総合	35 NHK総合
36 NHK総合	37 NHK総合	38 NHK総合	39 NHK総合	40 NHK総合
41 NHK総合	42 NHK総合	43 NHK総合	44 NHK総合	45 NHK総合
46 NHK総合	47 NHK総合	48 NHK総合	49 NHK総合	50 NHK総合
51 NHK総合	52 NHK総合	53 NHK総合	54 NHK総合	55 NHK総合
56 NHK総合	57 NHK総合	58 NHK総合	59 NHK総合	60 NHK総合
61 NHK総合	62 NHK総合	63 NHK総合	64 NHK総合	65 NHK総合
66 NHK総合	67 NHK総合	68 NHK総合	69 NHK総合	70 NHK総合
71 NHK総合	72 NHK総合	73 NHK総合	74 NHK総合	75 NHK総合
76 NHK総合	77 NHK総合	78 NHK総合	79 NHK総合	80 NHK総合
81 NHK総合	82 NHK総合	83 NHK総合	84 NHK総合	85 NHK総合
86 NHK総合	87 NHK総合	88 NHK総合	89 NHK総合	90 NHK総合
91 NHK総合	92 NHK総合	93 NHK総合	94 NHK総合	95 NHK総合
96 NHK総合	97 NHK総合	98 NHK総合	99 NHK総合	100 NHK総合
101 NHK総合	102 NHK総合	103 NHK総合	104 NHK総合	105 NHK総合
106 NHK総合	107 NHK総合	108 NHK総合	109 NHK総合	110 NHK総合
111 NHK総合	112 NHK総合	113 NHK総合	114 NHK総合	115 NHK総合
116 NHK総合	117 NHK総合	118 NHK総合	119 NHK総合	120 NHK総合
121 NHK総合	122 NHK総合	123 NHK総合	124 NHK総合	125 NHK総合
126 NHK総合	127 NHK総合	128 NHK総合	129 NHK総合	130 NHK総合
131 NHK総合	132 NHK総合	133 NHK総合	134 NHK総合	135 NHK総合
136 NHK総合	137 NHK総合	138 NHK総合	139 NHK総合	140 NHK総合
141 NHK総合	142 NHK総合	143 NHK総合	144 NHK総合	145 NHK総合
146 NHK総合	147 NHK総合	148 NHK総合	149 NHK総合	150 NHK総合
151 NHK総合	152 NHK総合	153 NHK総合	154 NHK総合	155 NHK総合
156 NHK総合	157 NHK総合	158 NHK総合	159 NHK総合	160 NHK総合
161 NHK総合	162 NHK総合	163 NHK総合	164 NHK総合	165 NHK総合
166 NHK総合	167 NHK総合	168 NHK総合	169 NHK総合	170 NHK総合
171 NHK総合	172 NHK総合	173 NHK総合	174 NHK総合	175 NHK総合
176 NHK総合	177 NHK総合	178 NHK総合	179 NHK総合	180 NHK総合
181 NHK総合	182 NHK総合	183 NHK総合	184 NHK総合	185 NHK総合
186 NHK総合	187 NHK総合	188 NHK総合	189 NHK総合	190 NHK総合
191 NHK総合	192 NHK総合	193 NHK総合	194 NHK総合	195 NHK総合
196 NHK総合	197 NHK総合	198 NHK総合	199 NHK総合	200 NHK総合

浜松 059	富士(富士宮) 081	沼津(三島) 082	島田 083	藤枝 119
1 NHK総合	2 NHK総合	3 NHK総合	4 NHK総合	5 NHK総合
6 NHK総合	7 NHK総合	8 NHK総合	9 NHK総合	10 NHK総合
11 NHK総合	12 NHK総合	13 NHK総合	14 NHK総合	15 NHK総合
16 NHK総合	17 NHK総合	18 NHK総合	19 NHK総合	20 NHK総合
21 NHK総合	22 NHK総合	23 NHK総合	24 NHK総合	25 NHK総合
26 NHK総合	27 NHK総合	28 NHK総合	29 NHK総合	30 NHK総合
31 NHK総合	32 NHK総合	33 NHK総合	34 NHK総合	35 NHK総合
36 NHK総合	37 NHK総合	38 NHK総合	39 NHK総合	40 NHK総合
41 NHK総合	42 NHK総合	43 NHK総合	44 NHK総合	45 NHK総合
46 NHK総合	47 NHK総合	48 NHK総合	49 NHK総合	50 NHK総合
51 NHK総合	52 NHK総合	53 NHK総合	54 NHK総合	55 NHK総合
56 NHK総合	57 NHK総合	58 NHK総合	59 NHK総合	60 NHK総合
61 NHK総合	62 NHK総合	63 NHK総合	64 NHK総合	65 NHK総合
66 NHK総合	67 NHK総合	68 NHK総合	69 NHK総合	70 NHK総合
71 NHK総合	72 NHK総合	73 NHK総合	74 NHK総合	75 NHK総合
76 NHK総合	77 NHK総合	78 NHK総合	79 NHK総合	80 NHK総合
81 NHK総合	82 NHK総合	83 NHK総合	84 NHK総合	85 NHK総合
86 NHK総合	87 NHK総合	88 NHK総合	89 NHK総合	90 NHK総合
91 NHK総合	92 NHK総合	93 NHK総合	94 NHK総合	95 NHK総合
96 NHK総合	97 NHK総合	98 NHK総合	99 NHK総合	100 NHK総合
101 NHK総合	102 NHK総合	103 NHK総合	104 NHK総合	105 NHK総合
106 NHK総合	107 NHK総合	108 NHK総合	109 NHK総合	110 NHK総合
111 NHK総合	112 NHK総合	113 NHK総合	114 NHK総合	115 NHK総合
116 NHK総合	117 NHK総合	118 NHK総合	119 NHK総合	120 NHK総合
121 NHK総合	122 NHK総合	123 NHK総合	124 NHK総合	125 NHK総合
126 NHK総合	127 NHK総合	128 NHK総合	129 NHK総合	130 NHK総合
131 NHK総合	132 NHK総合	133 NHK総合	134 NHK総合	135 NHK総合
136 NHK総合	137 NHK総合	138 NHK総合	139 NHK総合	140 NHK総合
141 NHK総合	142 NHK総合	143 NHK総合	144 NHK総合	145 NHK総合
146 NHK総合	147 NHK総合	148 NHK総合	149 NHK総合	150 NHK総合
151 NHK総合	152 NHK総合	153 NHK総合	154 NHK総合	155 NHK総合
156 NHK総合	157 NHK総合	158 NHK総合	159 NHK総合	160 NHK総合
161 NHK総合	162 NHK総合	163 NHK総合	164 NHK総合	165 NHK総合
166 NHK総合	167 NHK総合	168 NHK総合	169 NHK総合	170 NHK総合
171 NHK総合	172 NHK総合	173 NHK総合	174 NHK総合	175 NHK総合
176 NHK総合	177 NHK総合	178 NHK総合	179 NHK総合	180 NHK総合
181 NHK総合	182 NHK総合	183 NHK総合	184 NHK総合	185 NHK総合
186 NHK総合	187 NHK総合	188 NHK総合	189 NHK総合	190 NHK総合
191 NHK総合	192 NHK総合	193 NHK総合	194 NHK総合	195 NHK総合
196 NHK総合	197 NHK総合	198 NHK総合	199 NHK総合	200 NHK総合

設置 ● 受信チャンネル(001) (002)

受信設定について(つづき)

表のみかた

都道府県名 **札幌(江別) 001** 都市名・地域番号

1	2	3
4	5	6
7	8	9
10	11	12

受信チャンネル・放送局名

リモコンボタンの番号

※()内の数字は表示番号を示します。

明石(加古川) 089	三木 090	奈良(橿原) 029	五条 126	和歌山 030
1 NHK 2 NHK 3 NHK 4 NHK 5 NHK 6 NHK 7 NHK 8 NHK 9 NHK 10 NHK 11 NHK 12 NHK	1 NHK 2 NHK 3 NHK 4 NHK 5 NHK 6 NHK 7 NHK 8 NHK 9 NHK 10 NHK 11 NHK 12 NHK	1 NHK 2 NHK 3 NHK 4 NHK 5 NHK 6 NHK 7 NHK 8 NHK 9 NHK 10 NHK 11 NHK 12 NHK	1 NHK 2 NHK 3 NHK 4 NHK 5 NHK 6 NHK 7 NHK 8 NHK 9 NHK 10 NHK 11 NHK 12 NHK	1 NHK 2 NHK 3 NHK 4 NHK 5 NHK 6 NHK 7 NHK 8 NHK 9 NHK 10 NHK 11 NHK 12 NHK
田辺(白浜) 127	田辺(橋山) 128	御坊 129	鳥取 031	松江 032
1 NHK 2 NHK 3 NHK 4 NHK 5 NHK 6 NHK 7 NHK 8 NHK 9 NHK 10 NHK 11 NHK 12 NHK	1 NHK 2 NHK 3 NHK 4 NHK 5 NHK 6 NHK 7 NHK 8 NHK 9 NHK 10 NHK 11 NHK 12 NHK	1 NHK 2 NHK 3 NHK 4 NHK 5 NHK 6 NHK 7 NHK 8 NHK 9 NHK 10 NHK 11 NHK 12 NHK	1 NHK 2 NHK 3 NHK 4 NHK 5 NHK 6 NHK 7 NHK 8 NHK 9 NHK 10 NHK 11 NHK 12 NHK	1 NHK 2 NHK 3 NHK 4 NHK 5 NHK 6 NHK 7 NHK 8 NHK 9 NHK 10 NHK 11 NHK 12 NHK
浜田 061	岡山(倉敷) 033	津山 133	笠岡 134	広島 034
1 NHK 2 NHK 3 NHK 4 NHK 5 NHK 6 NHK 7 NHK 8 NHK 9 NHK 10 NHK 11 NHK 12 NHK	1 NHK 2 NHK 3 NHK 4 NHK 5 NHK 6 NHK 7 NHK 8 NHK 9 NHK 10 NHK 11 NHK 12 NHK	1 NHK 2 NHK 3 NHK 4 NHK 5 NHK 6 NHK 7 NHK 8 NHK 9 NHK 10 NHK 11 NHK 12 NHK	1 NHK 2 NHK 3 NHK 4 NHK 5 NHK 6 NHK 7 NHK 8 NHK 9 NHK 10 NHK 11 NHK 12 NHK	1 NHK 2 NHK 3 NHK 4 NHK 5 NHK 6 NHK 7 NHK 8 NHK 9 NHK 10 NHK 11 NHK 12 NHK
福山 060	尾道 135	呉 091	山口 035	下関 092
1 NHK 2 NHK 3 NHK 4 NHK 5 NHK 6 NHK 7 NHK 8 NHK 9 NHK 10 NHK 11 NHK 12 NHK	1 NHK 2 NHK 3 NHK 4 NHK 5 NHK 6 NHK 7 NHK 8 NHK 9 NHK 10 NHK 11 NHK 12 NHK	1 NHK 2 NHK 3 NHK 4 NHK 5 NHK 6 NHK 7 NHK 8 NHK 9 NHK 10 NHK 11 NHK 12 NHK	1 NHK 2 NHK 3 NHK 4 NHK 5 NHK 6 NHK 7 NHK 8 NHK 9 NHK 10 NHK 11 NHK 12 NHK	1 NHK 2 NHK 3 NHK 4 NHK 5 NHK 6 NHK 7 NHK 8 NHK 9 NHK 10 NHK 11 NHK 12 NHK
宇部 093	岩国 094	徳島 036	高松 037	丸亀 095
1 NHK 2 NHK 3 NHK 4 NHK 5 NHK 6 NHK 7 NHK 8 NHK 9 NHK 10 NHK 11 NHK 12 NHK	1 NHK 2 NHK 3 NHK 4 NHK 5 NHK 6 NHK 7 NHK 8 NHK 9 NHK 10 NHK 11 NHK 12 NHK	1 NHK 2 NHK 3 NHK 4 NHK 5 NHK 6 NHK 7 NHK 8 NHK 9 NHK 10 NHK 11 NHK 12 NHK	1 NHK 2 NHK 3 NHK 4 NHK 5 NHK 6 NHK 7 NHK 8 NHK 9 NHK 10 NHK 11 NHK 12 NHK	1 NHK 2 NHK 3 NHK 4 NHK 5 NHK 6 NHK 7 NHK 8 NHK 9 NHK 10 NHK 11 NHK 12 NHK

松山 038	新居浜 062	今治 096	宇和島 136	高知 039
1 NHK 2 NHK 3 NHK 4 NHK 5 NHK 6 NHK 7 NHK 8 NHK 9 NHK 10 NHK 11 NHK 12 NHK	1 NHK 2 NHK 3 NHK 4 NHK 5 NHK 6 NHK 7 NHK 8 NHK 9 NHK 10 NHK 11 NHK 12 NHK	1 NHK 2 NHK 3 NHK 4 NHK 5 NHK 6 NHK 7 NHK 8 NHK 9 NHK 10 NHK 11 NHK 12 NHK	1 NHK 2 NHK 3 NHK 4 NHK 5 NHK 6 NHK 7 NHK 8 NHK 9 NHK 10 NHK 11 NHK 12 NHK	1 NHK 2 NHK 3 NHK 4 NHK 5 NHK 6 NHK 7 NHK 8 NHK 9 NHK 10 NHK 11 NHK 12 NHK
福岡 040	北九州 063	久留米 097	大牟田 098	行橋 137
1 NHK 2 NHK 3 NHK 4 NHK 5 NHK 6 NHK 7 NHK 8 NHK 9 NHK 10 NHK 11 NHK 12 NHK	1 NHK 2 NHK 3 NHK 4 NHK 5 NHK 6 NHK 7 NHK 8 NHK 9 NHK 10 NHK 11 NHK 12 NHK	1 NHK 2 NHK 3 NHK 4 NHK 5 NHK 6 NHK 7 NHK 8 NHK 9 NHK 10 NHK 11 NHK 12 NHK	1 NHK 2 NHK 3 NHK 4 NHK 5 NHK 6 NHK 7 NHK 8 NHK 9 NHK 10 NHK 11 NHK 12 NHK	1 NHK 2 NHK 3 NHK 4 NHK 5 NHK 6 NHK 7 NHK 8 NHK 9 NHK 10 NHK 11 NHK 12 NHK
佐賀 041	長崎 042	諫早 139	佐世保 099	熊本(八代) 043
1 NHK 2 NHK 3 NHK 4 NHK 5 NHK 6 NHK 7 NHK 8 NHK 9 NHK 10 NHK 11 NHK 12 NHK	1 NHK 2 NHK 3 NHK 4 NHK 5 NHK 6 NHK 7 NHK 8 NHK 9 NHK 10 NHK 11 NHK 12 NHK	1 NHK 2 NHK 3 NHK 4 NHK 5 NHK 6 NHK 7 NHK 8 NHK 9 NHK 10 NHK 11 NHK 12 NHK	1 NHK 2 NHK 3 NHK 4 NHK 5 NHK 6 NHK 7 NHK 8 NHK 9 NHK 10 NHK 11 NHK 12 NHK	1 NHK 2 NHK 3 NHK 4 NHK 5 NHK 6 NHK 7 NHK 8 NHK 9 NHK 10 NHK 11 NHK 12 NHK
大分(別府) 044	中津 138	宮崎(都城) 045	延岡 064	鹿児島 046
1 NHK 2 NHK 3 NHK 4 NHK 5 NHK 6 NHK 7 NHK 8 NHK 9 NHK 10 NHK 11 NHK 12 NHK	1 NHK 2 NHK 3 NHK 4 NHK 5 NHK 6 NHK 7 NHK 8 NHK 9 NHK 10 NHK 11 NHK 12 NHK	1 NHK 2 NHK 3 NHK 4 NHK 5 NHK 6 NHK 7 NHK 8 NHK 9 NHK 10 NHK 11 NHK 12 NHK	1 NHK 2 NHK 3 NHK 4 NHK 5 NHK 6 NHK 7 NHK 8 NHK 9 NHK 10 NHK 11 NHK 12 NHK	1 NHK 2 NHK 3 NHK 4 NHK 5 NHK 6 NHK 7 NHK 8 NHK 9 NHK 10 NHK 11 NHK 12 NHK
阿久根 065	鹿屋 140	那覇(沖縄) 047		
1 NHK 2 NHK 3 NHK 4 NHK 5 NHK 6 NHK 7 NHK 8 NHK 9 NHK 10 NHK 11 NHK 12 NHK	1 NHK 2 NHK 3 NHK 4 NHK 5 NHK 6 NHK 7 NHK 8 NHK 9 NHK 10 NHK 11 NHK 12 NHK	1 NHK 2 NHK 3 NHK 4 NHK 5 NHK 6 NHK 7 NHK 8 NHK 9 NHK 10 NHK 11 NHK 12 NHK		

設置

受信設定について(つづき)

ワンタッチで
例) 11チャンネルの⑤の位置に
10キーの4桁チャンネルを設定
する方法

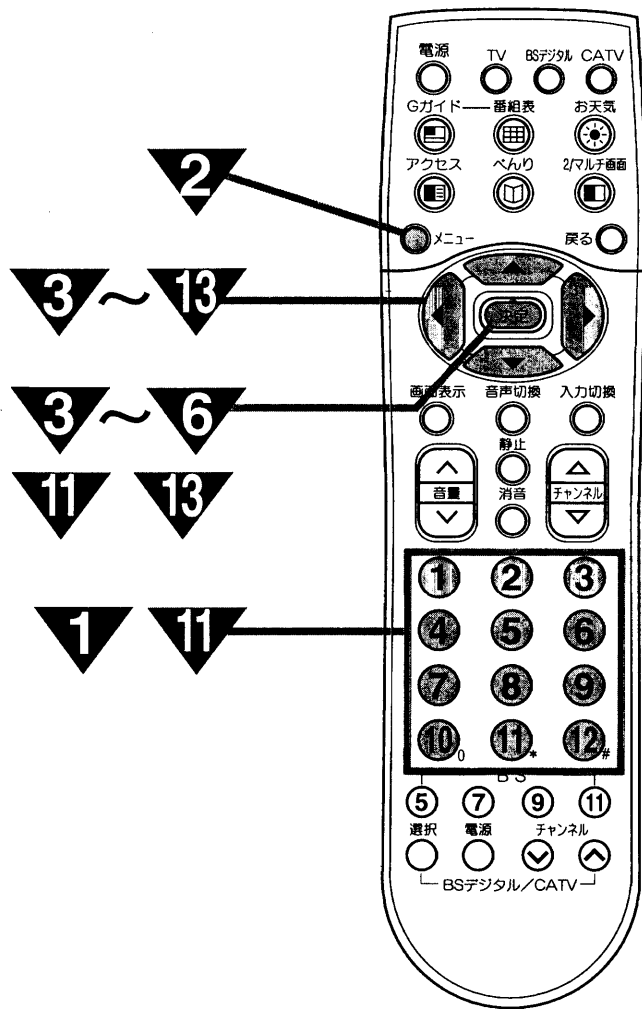

チャンネルの合わせかた (マニュアル)

地域番号一覧表に記載されていない地域や、地域番号によるチャンネル合わせをした後でその他のチャンネルを追加設定することができます。Gガイドシステムをご使用になるときは、必ずガイドCH番号の設定を行なってください。

お知らせ

- Gガイド番組データを受信したあとで、ガイドCH番号や表示番号を再設定すると、番組ガイド画面に「受信チャンネルが変更されています」の画面表示がでます。このときは、
 - ①録画予約はできません。
 - ②番組ガイド画面上で番組を選んで決定ボタンを押したとき、正しく選局されない場合があります。
 再度番組データを受信するまでお待ちください。
- Gガイド番組表を正しく表示させるために、同じガイドCH番号を複数のリモコンボタン番号に設定しないようにしてください。

メモ

ガイドCH番号について
Gガイド番組表を表示するために必要な放送局ごとの分類番号です。地域番号一覧表に記載されていない地域の方や、地域番号によるチャンネル設定後その他のチャンネルを追加した場合は、ガイドCH番号の設定が必要です。149

1

変えたいチャンネルボタンを押す



2

メニューボタンを押す



3

で「初期設定」を選び、決定ボタンを押す

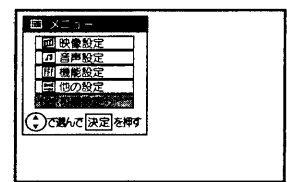
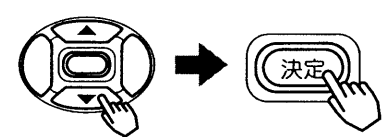

4

で「受信設定」を選び、決定ボタンを押す

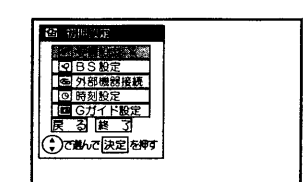
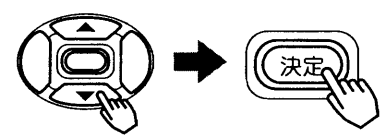

べんり機能で「BSch固定」を「入」に設定していると、受信設定はできません。「BSch固定」を「切」にする場合は 129 を参照してください。

5

で「CHボタン」を選び、で「ワンタッチ」を選択し、決定ボタンを押す

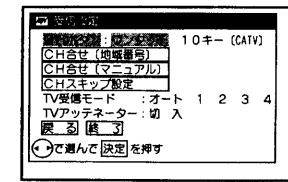
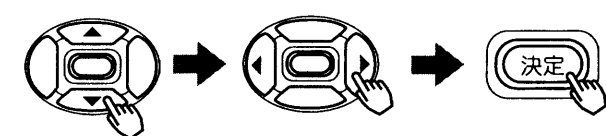

- お買い上げ時は、「ワンタッチ」に設定されています。
- ワンタッチ：1回だけボタンを押せば選局できます。
- 10キー：2桁の数字で選局できます。152



設置

受信設定について(つづき)

6

で「CH合せ〔マニュアル〕」を選び、決定ボタンを押す

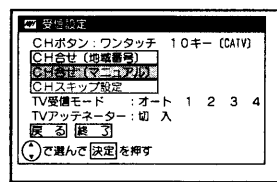
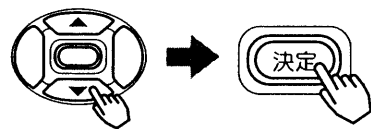

7

で「設定モード」を選び、で「CH」を選択する

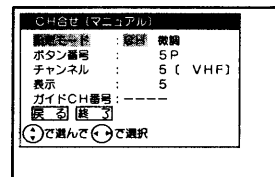
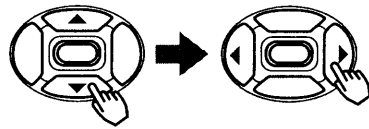

8

で「ボタン番号」を選び、で「5P」を設定する

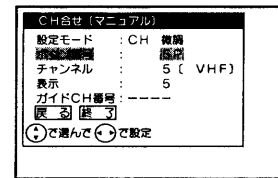
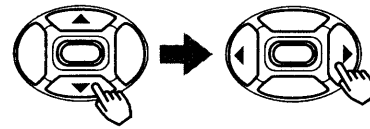

●最初は現在の受信チャンネルボタンが表示されます。

9

で「チャンネル」を選び、で「42」を設定する

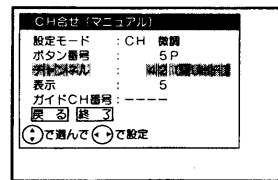
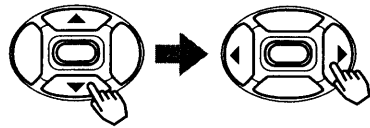

- ボタンを0.5秒以上押し続けると自動的に放送チャンネルを探して止まり、映像が出ます。
- 設定モードが「微調」のときは、受信しているチャンネルの同調を微調節することができます。

10

で「表示」を選び、で「42」を設定する

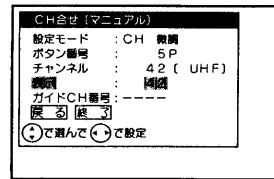
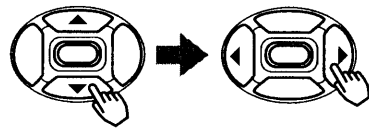

●画面表示ボタンを押すと「42」と表示されるようになります。

11

で「ガイドCH番号」を選び、ガイドCH番号一覧表 150 から放送局(CH)に対するガイドCH番号を探し、チャンネルボタン(①~⑨、⑩)で入力する

TVKテレビ (298) の場合

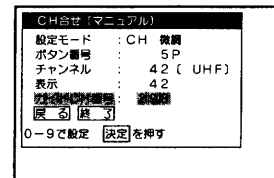

●ガイドCH番号を未設定状態にするには「0000」を入力します。

12

設定したチャンネルで、微調したい場合はで「設定モード」を選び、で「微調」に設定する
で「チャンネル」を選び、で同調をずらし微調する

13

で「終了」を選び、決定ボタンを押す

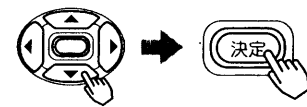

※複数のチャンネルを変更する場合Ⅶ~Ⅶの操作をくり返す

お知らせ

「BSch固定」が「入」のときは、受信設定はできません。「BSch固定」を「切」にする場合は 129 を参照してください。

メモ

CATV (ケーブルテレビ) について
CATVはUHF62チャンネルとBS1チャンネルの間で設定できます。

←VHF1~12 → UHF13~62 → CATV13~38 → BS1~15 →

CATVは、サービスがある地域でのみ受信できます。受信するには、CATV会社との加入手続きが必要です。また、スクランブル方式など有料のCATVの場合は、受信契約に加え、アダプターの使用が必要になります。詳しくは、CATV関係各社にお問い合わせください。

選局時の「CH」、「微調」の選択について
Ⅶの操作のときにⅧを押すと、選局モードがつぎのように変わります。

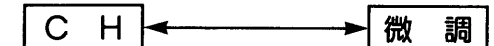

チャンネルを切り換える場合に使います。

電波状態により同調を少しずらした方がよくなる場合に使います。
(衛星放送チャンネルを除く)

ガイドCH番号の未設定について
番組情報がない放送局は、番組欄が空欄になります。
ⅦでガイドCH番号を未設定状態(----)にすると、表示しないようにすることができます。

GガイドのCHについて
Gガイド番組表に表示されるCHは、Ⅶで設定した表示番号になります。表示番号は新聞などに記載されているチャンネル番号に設定すると便利です。



ガイドCH番号一覧表

(1999年8月現在)

地区	放送局名	ガイドCH番号
全 国	日本衛星放送 (WOWOW)	73
	NHK衛星第一	74
	ハイビジョン	75
	NHK衛星第二	76
北海道地区	NHK総合札幌	336
	NHK教育札幌	346
	北海道放送	257
	札幌テレビ	261
	北海道文化放送	283
	北海道テレビ	291
	テレビ北海道	273
東北地区	NHK総合青森	592
	NHK教育青森	602
	青森テレビ	294
	青森放送	513
	青森朝日放送	290
	NHK総合岩手	848
	NHK教育岩手	858
	岩手放送	262
	テレビ岩手	547
	めんこいテレビ	289
	岩手朝日テレビ	276
	NHK総合宮城	1104
	NHK教育宮城	1114
	東北放送	769
	宮城テレビ	546
	仙台放送	268
	東日本放送	288
	NHK総合秋田	1360
	NHK教育秋田	1370
	秋田放送	267
	秋田テレビ	293
	秋田朝日放送	287
	NHK総合山形	1616
	NHK教育山形	1626
	テレビユー山形	292
	山形放送	266
	さくらんぼテレビ	286
	山形テレビ	550
	NHK総合福島	1872
	NHK教育福島	1882
	テレビユー福島	543
	福島中央テレビ	545
	福島テレビ	523
福島放送	803	
関東地区	NHK総合東京	2128
	NHK教育東京	2138
	TBSテレビ	518
	日本テレビ	260
	フジテレビ	264

地区	放送局名	ガイドCH番号
関東地区	テレビ朝日	522
	テレビ東京	524
	とちぎテレビ	535
	群馬テレビ	304
	テレビ埼玉	806
	千葉テレビ	302
	MXテレビ	270
	放送大学	272
	TVKテレビ	298
	甲信越地区	NHK総合新潟
NHK教育新潟		2394
新潟放送		517
テレビ新潟		285
新潟総合テレビ		1059
新潟テレビ21		277
NHK総合長野		2640
NHK教育長野		2650
信越放送		779
テレビ信州		542
長野放送		1062
長野朝日放送		532
NHK総合山梨		2896
NHK教育山梨	2906	
テレビ山梨	549	
山梨放送	773	
北陸地区	NHK総合富山	3152
	NHK教育富山	3162
	チューリップテレビ	544
	北日本放送	1025
	富山テレビ	802
	NHK総合石川	3408
	NHK教育石川	3418
	北陸放送	774
	テレビ金沢	801
	石川テレビ	805
	北陸朝日放送	281
	NHK総合福井	3664
	NHK教育福井	3674
福井放送	1035	
福井テレビ	295	
静岡地区	NHK総合静岡	3920
	NHK教育静岡	3930
	静岡放送	1291
	静岡第一テレビ	799
	テレビ静岡	1315
中部地区	静岡朝日テレビ	1057
	NHK総合愛三岐(愛知・三重・岐阜)	4176
	NHK教育愛三岐(愛知・三重・岐阜)	4186
	中部日本放送	1029
	中京テレビ	1571

地区	放送局名	ガイドCH番号
中部地区	東海テレビ	1281
	名古屋テレビ	1547
	テレビ愛知	537
	岐阜放送	1061
	三重テレビ	1313
近畿地区	NHK総合近畿	4432
	NHK教育近畿	4442
	毎日放送	516
	読売テレビ	778
	関西テレビ	520
	朝日放送	1030
	テレビ大阪	275
	びわ湖放送	798
	京都テレビ (KBS京都)	1058
奈良テレビ	311	
サンテレビ	548	
テレビ和歌山	1054	
中国地区	NHK総合鳥取	4688
	NHK教育鳥取	4698
	NHK総合島根	4944
	NHK教育島根	4954
	山陰放送	1034
	日本海テレビ	1537
	山陰中央テレビ	1314
	NHK総合岡山	5200
	NHK教育岡山	5210
	山陽放送	1803
	岡山放送	1827
	テレビせとうち	279
	NHK総合広島	5456
	NHK教育広島	5466
	中国放送	772
広島テレビ	780	
テレビ新広島	1055	
広島ホームテレビ	2083	
NHK総合山口	5712	
NHK教育山口	5722	
テレビ山口	1318	
山口放送	2059	
山口朝日放送	284	
四国地区	NHK総合徳島	5968
	NHK教育徳島	5978
	四国放送	1793
	NHK総合香川	6224
	NHK教育香川	6234
	西日本放送	265
	瀬戸内海放送	1569
	NHK総合愛媛	6480
	NHK教育愛媛	6490
	南海放送	1290

地区	放送局名	ガイドCH番号
四国地区	愛媛放送	1317
	あいテレビ (伊予テレビ)	541
	愛媛朝日テレビ	793
	NHK総合高知	6736
	NHK教育高知	6746
	高知放送	776
九州地区	テレビ高知	1574
	さんさんテレビ	296
	NHK総合福岡	6992
	NHK教育福岡	7002
	RKB毎日放送	1028
	福岡放送	1573
	テレビ西日本	521
	九州朝日放送	2049
	テレビQ (TXN九州)	531
	NHK総合長崎	7248
	NHK教育長崎	7258
	長崎放送	1285
	長崎国際テレビ	1049
	テレビ長崎	1829
	長崎文化放送	539
	NHK総合熊本	7504
	NHK教育熊本	7514
	熊本放送	2315
	熊本県民テレビ	278
	テレビ熊本	1570
熊本朝日放送	528	
NHK総合佐賀	7760	
NHK教育佐賀	7770	
サガテレビ	804	
NHK総合大分	8016	
NHK教育大分	8026	
大分放送	1541	
テレビ大分	1060	
大分朝日放送	280	
NHK総合宮崎	8272	
NHK教育宮崎	8282	
宮崎放送	1546	
テレビ宮崎	2339	
NHK総合鹿児島	8528	
NHK教育鹿児島	8538	
南日本放送	2305	
鹿児島読売テレビ	1310	
鹿児島テレビ	1830	
鹿児島放送	800	
沖縄地区	NHK総合沖縄	8784
	NHK教育沖縄	8794
	琉球放送	1802
	琉球朝日放送	540

設置
NHK受信機

受信設定について(つづき)

10キー方式について
 CATVをご覧になるときは、10キー(CATV)を選択します。VHFおよびCATV(C13~38)が①~⑩のボタンで選局することができます。10キー方式でチャンネルを選ぶときは、リモコンCHボタンは、次の意味となります。

①~⑨ …数字の1~9
 ⑩ …数字の0

例) 7チャンネル ……⑩⑦
 12チャンネル ……①②
 CATV C35チャンネル ……③⑤

10キー方式にかえる場合

1

メニューボタンを押す

2

で「初期設定」を選び、決定ボタンを押す

3

で「受信設定」を選び、決定ボタンを押す

4

で「CHボタン」を選び、で「10キー [CATV]」を選択し、決定ボタンを押す

5

で「終了」を選び、決定ボタンを押す

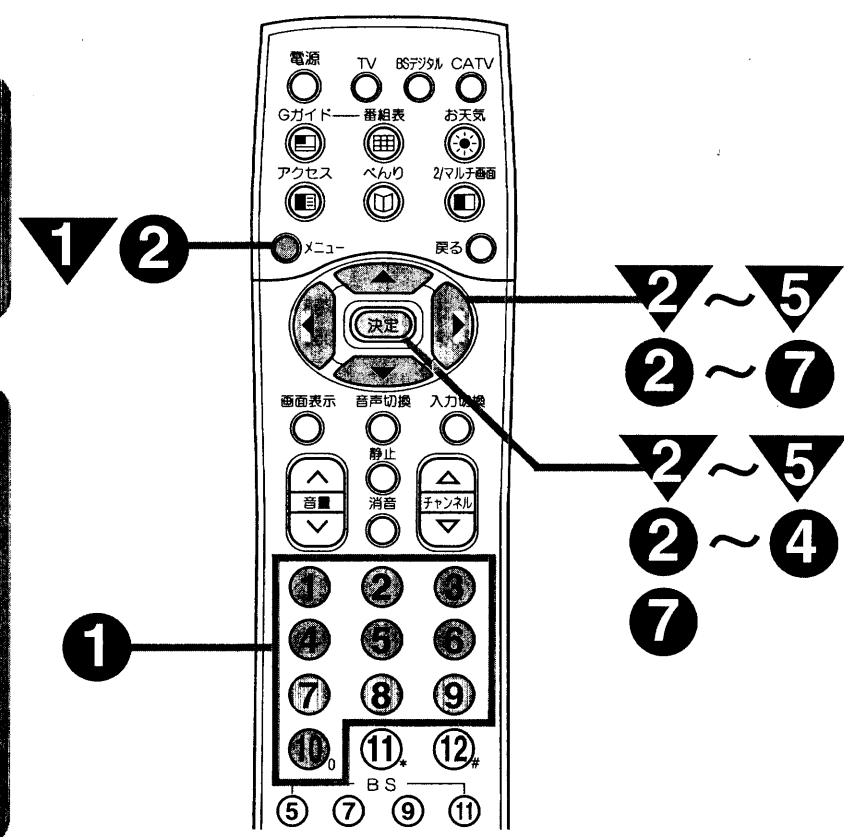

微調する場合

電波状態により同調を少しずらす必要がある場合には、チャンネルの同調を微調節します。
 例) CATV(C35)チャンネルを微調したいとき

1

微調したいチャンネルボタンを押す

2

メニューボタンを押し、で「初期設定」を選び、決定ボタンを押す

3

で「受信設定」を選び、決定ボタンを押す

4

で「CH合せ [マニュアル]」を選び、決定ボタンを押す

5

で「設定モード」を選び、で「微調」を選択する

6

で「チャンネル」を選び、で微調する

7

で「終了」を選び、決定ボタンを押す

お知らせ

10キーモード時のご注意

- 10キー [CATV] を選択し、UHFを受信することはできません。
- 表示番号の入替えはできません。
- CH合せ [地域番号] は設定できません。
- Gガイドシステムは使用できません。

※複数のチャンネルを変更する場合①~⑦の操作をくり返す

受信設定について(つづき)

空きチャンネルを飛び越し選局したいとき

本体のチャンネルボタン、リモコンで選局するとき、空きチャンネルを自動的に飛び越し(スキップ)して早く選局できます。

例) リモコンの⑫のチャンネルボタンを飛び越したいとき

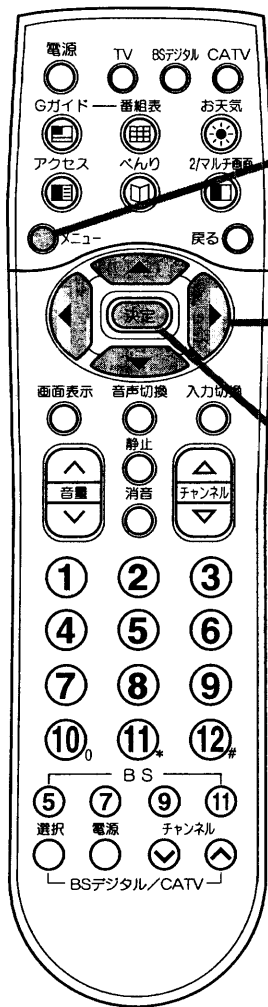

1

メニューボタンを押す

2

で「初期設定」を選び、決定ボタンを押す

5

で「12P」を選び、で「スキップする」を選択する

メモ

10キーモード時の空きチャンネルの飛び越し選局について
10キーモードを選んだ場合も、ワンタッチモードと同じように空きチャンネルの飛び越し選局を設定することができます。

3

で「受信設定」を選び、決定ボタンを押す

4

で「CHスキップ設定」を選び、決定ボタンを押す

6

決定ボタンを押した後、で「終了」を選び、決定ボタンを押す

※複数のチャンネルを飛び越すする場合の操作をくり返す

受信設定について(つづき)

デコーダの入力設定について
 セント・ギガ放送を楽しむとき、MUSE-NTSCコンバーター、MUSEデコーダを接続するときなどに設定します。

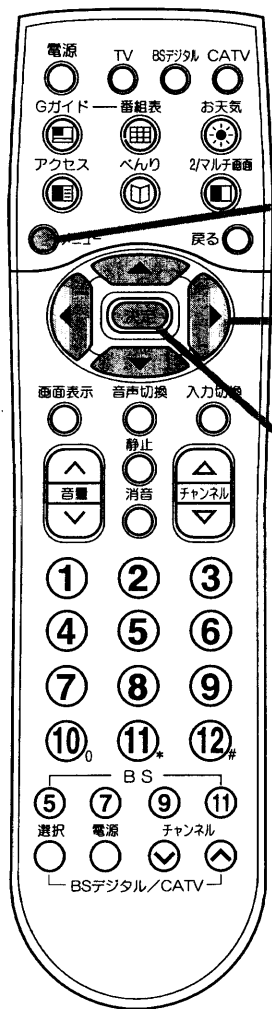

1

メニューボタンを押し、 で「初期設定」を選び、決定ボタンを押し

4

で「BSチャンネル」を選び、 で「入力」を設定する

BS7より下を選ぶと、BS9, BS11, ...BS15のチャンネルが順次表示されます。

メモ

ちょっとひとこと

- デコーダ入力設定は、通常は「オート」側でお使いください。
- BSデコーダの電源が「切」になっているとき、BS入力端子にケーブルを接続していないときなどは、BS入力端子に切り換わりません。「オート」または「BS入力」設定時

お知らせ

デコーダ入力設定について

- 「オート」側でBSデコーダを使用する場合は、放送の音声が変わるときは、BSデコーダの音声切りの状態を確認してください。
- 「BS入力」に設定されている場合は、BSデコーダの音声の選択が優先されます。テレビ側で音声切り換えはできません。
- MUSEデコーダが接続されているチャンネル（V4（ビデオ4）に設定）は、BSch固定またはAV-BUSによる録画はできません。

2

で「BS設定」を選び、決定ボタンを押し

3

で「デコーダ入力設定」を選び、決定ボタンを押し

5

決定ボタンを押しした後、 で「終了」を選び、決定ボタンを押し

※複数のチャンネルを入力する場合
 ▼の操作をくり返す

設定状態	使いかた
オート	BSスクランブル放送を自動判別し、スクランブル放送時に、自動的にBS入力端子に接続されたBSデコーダを選びます。通常「オート」でご使用ください。
BS入力	放送内容によらずBS入力端子に接続されたBSデコーダを選びます。セント・ギガ放送を楽しむときは、「BS入力」に設定します。
V2 (ビデオ2)	ビデオ2に接続されたMUSE-NTSCコンバーターを選びます。MUSE-NTSCコンバーターを接続して、ハイビジョン番組を楽しむときに設定します。
V4 (ビデオ4)	ビデオ4に接続されたMUSEデコーダを選びます。MUSEデコーダを接続して、ハイビジョン番組を楽しむときに設定します。「コンポーネント設定」の「コンポーネント1」は「MUSE」に設定します。103

設置 ● 設置場所

受信設定について(つづき)

受信モードの設定について ……………
受信状態が良くない場合に、ノイズを軽減することができます。

1

メニューボタンを押す

2

で「初期設定」を選び、決定ボタンを押す

3

で「受信設定」を選び、決定ボタンを押す

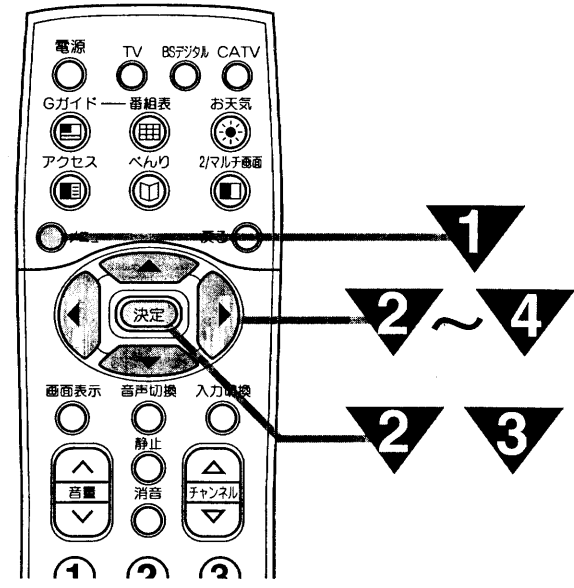

お知らせ

- TV受信モード設定は、チャンネルの受信状態に応じて設定します。通常は「オート」でお使いください。お好みの設定にしたいときは「1~4」を設定します。
- TV受信モードは、衛星放送やビデオ入力に対しては動きません。

4

で「TV受信モード」を選び、で設定する

設定	設定のポイント
オート	受信状態に応じて自動調整
1	受信状態が良い場合
2	
3	
4	受信状態が悪い場合

お買い上げ時は、「オート」に設定されています。

転倒防止について

△注意
ブラウン管（前面）は重いので必ずしっかりと据え付けてください。また、転倒防止の処置を行ってください。テレビが転倒し、けがの原因となることがあります。

1

テレビを固定してご使用いただく場合には、図のようにセット後部のミゾをご利用ください。

2

ひもまたはクサリ、および取り付け具については市販品をご利用いただき、確実に支持できる壁や柱などをお選びになり、しっかりと固定してください。

3

専用のテレビ台（別売り）との固定は、テレビ台の取扱説明書をご覧ください。

据え付けるときのご注意

×モ

壁などへのほこり付着について
テレビを壁などから10cm以上離すことにより空気の対流が良くなり、壁などへのほこりの付着を少なくできます。

△注意
通風孔をふさがないように据え付けてください。通風孔をふさぐと熱がこもり、火災の原因となることがあります。

- ラック、箱のような狭いところに入れないでください。
- 壁などから10cm以上離してください。

△注意
電源プラグをすぐに抜くことができるようにテレビを据え付けてください。

本機が異常や故障となったとき、電源プラグをコンセントに差し込んだままにしておくと火災・感電の原因となることがあります。

△注意
本機は主電源スイッチを切ってスタンバイ/受像ランプが消えていても、電源から遮断されません。万一異常があった場合は、すぐに電源プラグを抜いてください。

設置
受信設定について(つづき)
据え付けるときのご注意

メニュー階層図

メニュー画面からいろいろな機能が選択できます。各機能のくわしい説明は、 ページをご覧ください。

- の向きに操作するときは、 で項目を選び、決定ボタンを押します。
- リモコンの戻るボタンを押すと、ひとつ前の画面に戻ります。

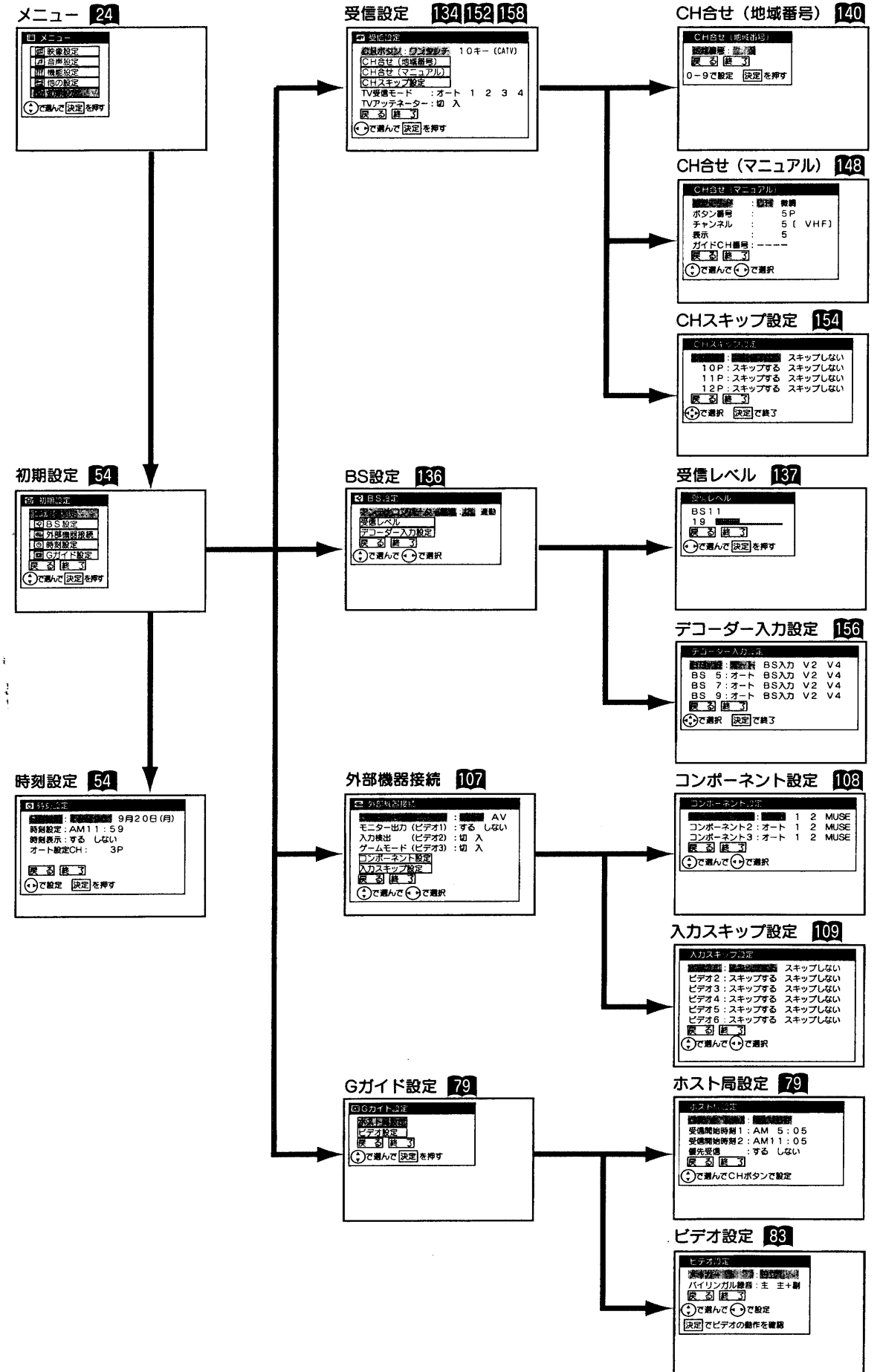
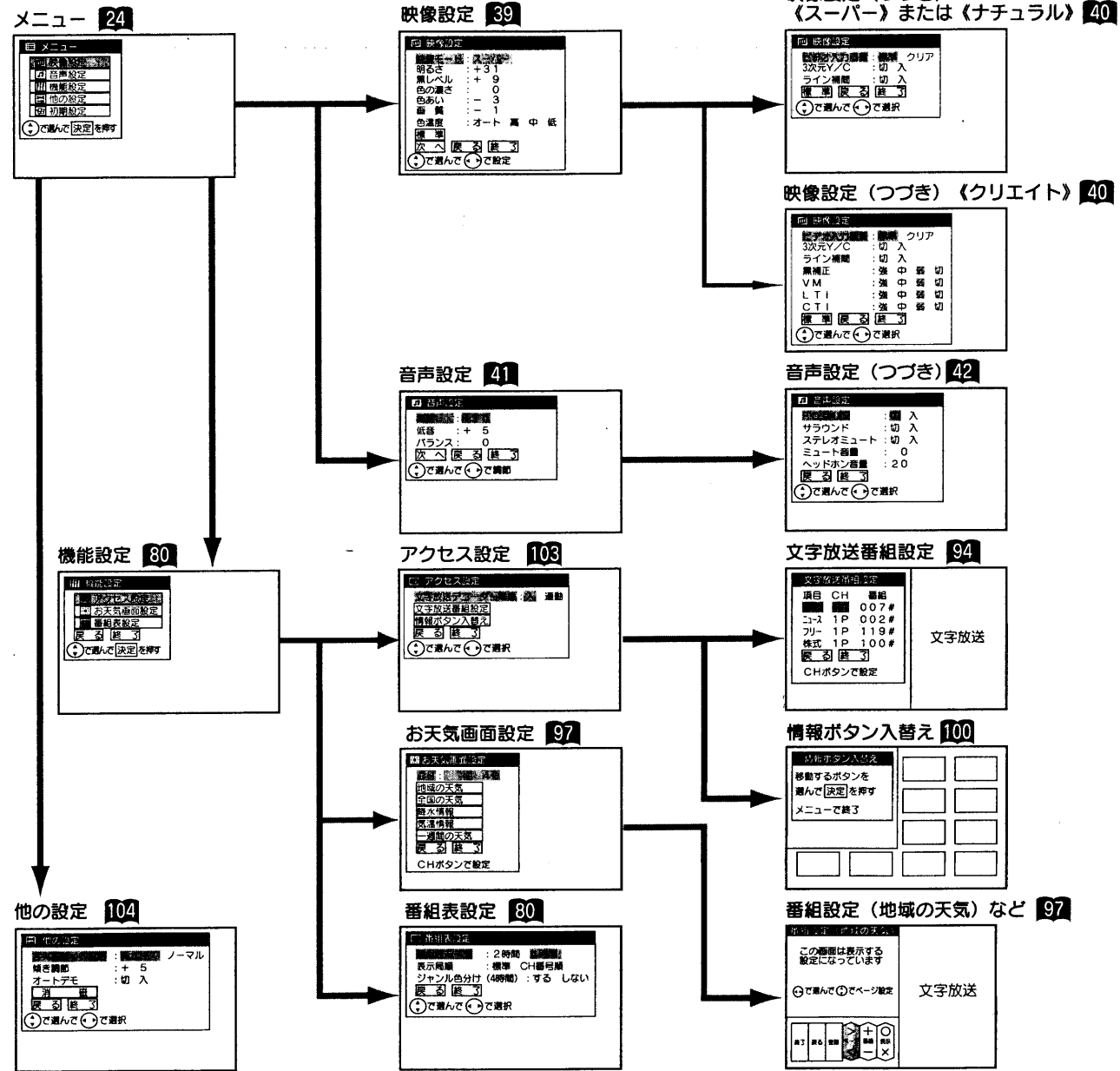

故障かな?と 思ったら

電源プラグがはずれていたり、アンテナ線がはずれていたりしているとテレビの故障とまちがえることがあります。販売店に連絡する前に下記のことを一応お確かめください。それでも具合の悪い場合は自分で修理をなさらず、お買い求めの販売店にご相談ください。

△注意
アンテナ工事には、技術と経験が必要ですので、販売店にご相談ください。

このようときは	よくある事例	ここをお調べください	参照ページ
画面が出ない 音も出ない	① 外部機器接続端子位置と入力切換ボタンの切り換え位置の不一致 ② デコーダー入力設定が「V2」(ビデオ2)または「V4」(ビデオ4)になっている。	① 入力切り換え位置を合わせてください。 ② メニューでデコーダー入力設定を選び、「オート」または「BS入力」にします。	32 156
画面は出るが 音が出ない	① 音量調節が0になっている。 ② 消音ボタンを押している。	① 音量ボタン(Λ)を押してみてください。 ② もう一度消音ボタンを押してみてください。	21 30
カラー番組の ときに色が出ない	色の濃さの設定が-(淡)側いっぱいになっている。	映像設定で色の濃さを選択し、+にしてみてください。	39
画像が2重 3重に映る (ゴースト)	近くに山や大きな建物、樹木がある場合、反射電波によって起こる。	① ビルが建つなど、周囲の状況についてお調べください。 ② アンテナの向きがずれていないかお調べください。	—
●雪が降っている ような画面になり ハッキリしない(スノーノイズ) ●「アンテナ・受信設定確認」と 表示がでる	アンテナの向きが正しくないことが考えられます。	アンテナの向きがずれていないかお調べください。	132
	アンテナ線がはずれている。	セット後面のアンテナ端子板の接続端子をお調べください。	—
	受信設定が合っていない。	① お住まいの都市の地域番号で放送局を設定してください。 ② お好みに合わせてマニュアルによるチャンネル合わせをしてください。	138 146
	チャンネルの微調が合っていない。	電波状態によって同調を少しずらした方が見やすくなる時に調節してください。	149
放送局から放送されていない。	放送されていないCHや深夜の放送されていない時間帯では、しばらく放置すると「アンテナ・受信設定確認」の表示がでることがあります。	—	—
リモコンで テレビが 操作できない	① リモコン送信機の乾電池の⊕⊖が逆に入っている。 ② リモコン送信機の乾電池の寿命がなくなっている。	① 乾電池を正しく入れてください。 ② 乾電池を新しいものに交換してください。	18
部分的に色あいが 悪い、色がつく	白い服などの明るい映像が静止していると、その部分に色がつくことがあります。故障ではありません。明るい画面がなくなれば消えます。	—	—
チャンネル合わせができない (リモコン)	べんり機能のBSch固定が「入」に設定されている。(BSのチャンネルが選べない。)	べんり機能のBSch固定を選択し、「切」を選びます。	129
映像設定で明るさのみが設定できない	映像モードがナチュラルになっている。	他の映像モードに切り換えます。	38
BSチャンネルを選んでも録画予約表示が出て、チャンネルが変わらない	べんり機能のBSch固定が「入」に設定されている。	べんり機能のBSch固定を選択し、「切」を選びます。	129
BSデコーダーを接続しているのに、スクランブルが解除されない	BSデコーダーの電源が「切」になっている。	BSデコーダーの電源を「入」にします。	116
「BSコンバーター確認」と表示がでる	BSアンテナが短絡している。	電源を「切」にしてBSアンテナが短絡していないかお調べください。	137
「ピシッ」と音がする	冷暖房などの室温の変化により、キャビネットがわずかに伸縮する音です。性能その他に影響はありません。	—	—
テレビの向きを変えると画面に色ムラが発生したり、傾きが大きくなる	テレビの向きを変えてご覧になった場合は、地磁気の影響を受けるため画面に色ムラが出たり、南北の向きでは傾きが大きくなる場合があります。(故障ではありません。) 電源を「切」にしてから、約1時間後にご覧になる向きで電源を「入」にしますと、自動消磁回路が働いて色ムラは軽減されます。また、自動消磁の操作 104 でも色ムラは軽減できます。	—	—

このようときは	よくある事例	ここをお調べください	参照ページ
電源を入れたとき、および自動消磁をしたときに、「ブーン」と音がする	電源を「入」にしますと、自動消磁回路が動き、このときにブラウン管内部が振動するために発生する音です。自動消磁を行っても同様です。性能その他に影響はありません。	—	—
ラジオに雑音が入る	テレビの近くでラジオなどを使用すると、雑音が入る場合があります。テレビより離してご使用ください。	—	—
電源を入れて2~3秒後に「カチッ」と音がする	電源を「入」にしますと自動消磁回路が動き、2~3秒後に自動消磁回路の動作が止まります。このとき、自動消磁回路を止めるスイッチ(リレー)が動作するために発生する音です。性能その他に影響はありません。	—	—
文字放送番組の表示がでない	① 文字放送のあるチャンネルに設定されていない。 ② 選択した番組が放送されていない。(時間により放送がない場合があります。)	① NHK(総合テレビ)または文字放送が行われている民放局に合わせます。 ② 他の番組を選択します。	93 97
電源を入れた直後 文字放送がでるのが遅い	データを蓄積するのに時間がかかるためです。文字放送デコーダー設定を「入」にしておくと、すぐにご覧になることができます。	—	102
文字放送番組の表示は正常に でるが、Gガイドの表示がでない	① ホスト局の設定が正しくない。 ② ガイドCH番号の設定が正しくない。 ③ 受信開始時刻の設定が正しくない。 ④ 日付、時刻が設定されていない。 ⑤ 時刻が正確でない。 ⑥ Gガイドが放送されていない。	① ホスト局を合わせます。 関東地区はTBSテレビ、関西地区は毎日放送または朝日放送に合わせます。(1999年8月現在) ② ガイドCH番号を正しく合わせます。 ③ 受信開始時刻を設定します。 ④ 日付、時刻を設定します。 ⑤ 時刻精度を±2分以内に合わせます。 ⑥ 決められた時刻にしか放送されませんので、番組データを受信するまでしばらくお待ちください。 ⑦ 主電源を「入」にします。 ⑧ 優先受信「する」に設定します。	78 149 78 54 78 20 79
番組のページが飛ぶ	次の場合、データを蓄積するのに時間がかかるためページが飛ぶことがあります。 ・文字放送チャンネルを変えた直後 ・番組番号で直接切り換えた直後(全画面モード) ・電源を入れた直後(文字放送デコーダー:「運動」時) ・文字放送番組設定、お天気画面設定、情報ボタン入替え直後	見たいページが送られてくるまでそのまましばらくお待ちください。	—
文字放送中のチャンネルで 「番組○○○#が見つかりません」 の表示がでる	① 選択した番組が放送されていない。(時間により放送がない場合があります。) ② アンテナの向きがずれている。(強い風のあと方向がずれていることがあります。)	・他の番組を選択します。 ・文字放送が行われている放送局に設定します。 ・アンテナの向きがずれていないかお調べください。	93
目次番組がすぐにでない	目次番組は、数ページを一括して送る場合があるため、1分以上かかる場合があります。	—	—
情報ボタン(ジャンル)と 番組内容が異なる	お買い上げ時は、NHK(総合テレビ)の番組に設定されています。民放局に設定すると内容が異なることがあります。	民放局に設定するときは、番組を設定しなおします。	93 97
カラオケ番組の音声がない	本機はカラオケ番組などの付加音には対応していません。	—	—
ビデオの録画制御ができない	① ビデオコントローラーの取り付け位置を変えた。 ② ビデオを取りかえた。	① ビデオコントローラーの取り付け位置を再設定します。 ② ビデオのメーカーを再設定します。	81 82
リモコンでメーカー設定したCATV ホームターミナルが操作できない	メーカー設定が消えている	もう一度、メーカー設定をやり直してください。それでも、操作できないときは、乾電池を交換してください。	125

▶参考
故障かな?と聞いたら

セット取り扱い上の注意事項

W28-GF3X、W32-GF3Xは、見やすくきれいな画面とするためブラウン管の表面に特殊なフィルム加工などを施しておりますので下記項目について十分にご注意ください。

1. ブラウン管の表面は指紋が付きやすいため、なるべく素手で触らないようにしてください。
2. ブラウン管の表面は傷が付きやすいため、硬い布で拭いたり強く擦ったりすると、表面に傷がつきますのでご注意ください。
3. お子様や硬いおもちゃなどで、ブラウン管の表面をたたいたり、擦ったりしますと、傷が付きやすいためご注意ください。
4. アイロンや熱湯など、60℃以上の温度をブラウン管の表面に加えないでください。

万一、お取り扱い上での傷付きが発生した場合のブラウン管交換は、保証期間内でも有償修理となります。

お手入れについて

W28-GF3X、W32-GF3Xはブラウン管の表面に、特殊なフィルム加工などを施しておりますので、柔らかい布（綿・ネル）で軽く乾拭きしてください。

硬い布で拭いたり、強く擦ったりしますと、ブラウン管の表面が傷付きますのでご注意ください。

指紋など油脂類の汚れがひどい場合は、水で薄めた中性洗剤に布をひたし、絞って拭き取り、乾いた柔らかい布で仕上げてください。

保証とアフターサービス (必ずご覧ください。)

保証書
(別添)

保証書は、必ず「お買い上げ日・販売店名」などの記入をお確かめの上、販売店から受け取っていただき内容をよくお読みの後大切に保管してください。
保証期間…お買い上げ日から1年です。
ただしブラウン管については2年です。

補修用
性能部品の
最低保有期間

テレビの補修用性能部品の最低保有期間は製造打ち切り後8年です。
この期間は通商産業省の指導によるものです。
性能部品とは、その製品の機能を維持するために必要な部品です。

ご不明な点や
修理に関する
ご相談は

修理に関するご相談ならびにご不明な点は、お買い上げの販売店または最寄りの「ご相談窓口」にお問い合わせください。

修理を依頼される時は (出張修理)

162、163ページに従って調べていただき、なお異常のあるときは、必ず電源プラグを抜いてから、お買い上げの販売店にご連絡ください。

保証期間中は

修理に際しましては保証書をご提示ください。保証書の規定に従って販売店が修理させていただきます。

保証期間が過ぎているときは

修理すれば使用できる場合には、ご希望により修理させていただきます。

ご連絡していただきたい内容

品名	BSチューナー内蔵ワイドテレビ
形名	(テレビ本体) W28-GF3X、 W32-GF3X (リモコン) C-RF1
お買い上げ日	年 月 日
故障の状況	できるだけ具体的に
ご住所	付近の目印なども 合わせてお知らせください。
お名前	
電話番号	
訪問ご希望日	

修理料金のしくみ

技術料	故障した製品を正常に修復するための料金です。技術者の人件費、技術教育費、測定機器等設備費、一般管理費などが含まれています。
+	
部品代	修理に使用した部品代金です。その他修理に付帯する部材などを言われる場合があります。
+	
出張料	製品のある場所へ技術者を派遣する場合の費用です。別途、駐車料金をいただく場合があります。

ご購入店名、ご購入日を記入しておいてください。サービスを依頼される時に便利です。

ご購入店名	ご購入年月日
電話 ()	年 月 日

長年ご使用のテレビの点検をぜひ!

熱、湿気、ホコリなどの影響や、使用度合いにより部品が劣化し、故障したり、時には安全を損なって事故につながることもあります。

愛情点検



このような症状はありませんか

- 電源スイッチを入れても映像や音が出ない。
- 上下、または左右の映像が欠けて映る。
- 映像が時々、消えることがある。
- 変なにおいがしたり、煙が出たりする。
- 電源スイッチを切っても、映像や音が消えない。
- 内部に水や異物が入った。

ご使用中止

故障や事故防止のため、スイッチを切り、コンセントから電源プラグをはずし必ず販売店にご相談ください。

ちょっとした心づかいでテレビの安全

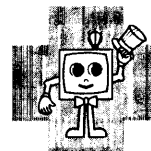

ご参考

●セット取り扱い上の注意事項
●保証とアフターサービス

お客様ご相談窓口一覧

日立家電品についてのご相談や修理はお買上げの販売店へ。
 なお、転居されたり、贈物でいただいたものの修理などで、ご不明な点は下記の(相談)窓口または(修理)窓口にご相談ください。

- お買物相談やお取り扱い方法についてのご相談は
(相談)窓口を担当するお客様相談センターへ
- 修理などアフターサービスに関するご相談は
(修理)窓口を担当するエコーセンターまたはサービスセンターへ

お客様相談センター・サービスセンター 1999年8月現在

窓口区分	担当地域	拠点名	電話番号	所在地
(相談) (修理)	北海道地区	札幌	(011)231-5088 (011)833-1725	札幌市白石区東札幌2条4丁目1-10 札幌市白石区東札幌2条4丁目1-10
		旭川	(0166)35-5222	旭川市東光10条3丁目4-14
		北見	(0157)23-2266	北見市常盤町3-2-21
		釧路	(0154)25-3357	釧路市新橋大通1-1-5
		帯広	(0155)22-5504	帯広市緑ヶ丘2条通り1-2-7
		小樽	(0134)22-3500	小樽市長橋2-10-1
		苫小牧	(0144)36-5165	苫小牧市住吉町2-5-2
		室蘭	(0143)45-3122	室蘭市本島町3-14-13
		函館	(0138)41-9106	函館市亀田町7-12

窓口区分	担当地域	拠点名	電話番号	所在地
(相談) (修理)	東北地区	仙台	(022)222-5088 (022)237-2311	仙台市青葉区片平1-3-30 仙台市宮城野区扇町3-2-9
		青森	(0177)34-2134	青森市青柳1-16-4
		むつ	(0175)22-1194	むつ市緑町17-56
		弘前	(0172)27-2171	弘前市外崎4-2-3
		八戸	(0178)27-6610	八戸市大字根城字白山平1-7
		岩手	(019)635-2123 (0197)25-3811	盛岡市東山北1-12-12 水沢市東中通り2-4-38
		宮城	(022)232-5263 (0229)22-1579	仙台市宮城野区扇町3-2-9 古川市古川字上古川1150
		石巻	(0225)75-2229	桃生郡河南町鹿又道の前499-1
		秋田	(018)847-5171 (0186)42-1962	秋田市土崎港栄町字沖谷地151-1 大館市御成町3-1-9
		山形	(023)688-8551 (0234)22-3740	山形市蔵王松ヶ丘1-1-33 酒田市東町1-7-1
(相談) (修理)	福島県	いわき	(0246)23-0691	いわき市平塩字古川195
		福島	(024)535-3391	福島市春日町14-33
		原町	(0244)22-5332	原町市栄町3-41
		郡山	(0243)33-5211 (0242)24-1771	安達郡本宮町大字荒井字長山79 会津若松市西七丁目6-15

窓口区分	担当地域	拠点名	電話番号	所在地
(相談) (修理)	関東・甲信越地区	東京	(03)3834-8588 (047)382-1111	台東区東上野2-7-5 (日立家電上野ビル) 浦安市港77-3
		東京	(03)3422-2511 (03)3879-2939 (03)3973-2295 (03)3424-8511 (0422)49-8088	足立区千住閑屋町11-1 足立区千住閑屋町11-1 豊島区西池袋4-23-11 世田谷区三軒茶屋2-48-8 三鷹市上連雀7-32-32

窓口区分	担当地域	拠点名	電話番号	所在地
(相談) (修理)	神奈川	横浜	(045)825-2201 (045)824-7712 (0462)50-0020	横浜市戸塚区品濃町531-1 横浜市戸塚区品濃町531-1 厚木市長谷260-27
		横浜	(045)825-2201 (048)663-8355 (048)667-4584 (0489)79-7311 (0492)58-3021	横浜市戸塚区品濃町531-1 大宮市東大成町2-246 大宮市東大成町2-246 越谷市大杉458-3 入間郡三芳町上高1828-1
(相談) (修理)	埼玉県	大宮	(048)663-8355 (048)667-4584 (0489)79-7311 (0492)58-3021	大宮市東大成町2-246 大宮市東大成町2-246 越谷市大杉458-3 入間郡三芳町上高1828-1
		川越	(049)231-2142 (0471)63-2450 (0474)31-5444 (0479)23-1222 (0475)52-1270 (0438)37-1611 (0470)22-4151	千葉市花見川区舞張町1-7681 千葉市花見川区舞張町1-7681 柏市中央2-9-16 船橋市高瀬町62-10 船橋市唐子町21-3 東金市福儀3-397 木更津市潮浜1-17-29 館山市八幡66-1
		川口	(043)212-8241 (029)226-2223 (0294)22-4162 (0299)82-4411 (0298)43-2716	千葉市花見川区舞張町1-7681 水戸市水府町1548 日立市幸町2-2-10 鹿嶋市神向寺大芝311-1 土浦市荒川沖字一里塚5-102
		浦和	(048)652-2092 (028)660-2305	埼玉県大宮市東大成町2-246 宇都宮市御幸が原町40-5
		さいたま	(048)652-2092 (027)362-8377	埼玉県大宮市東大成町2-246 高崎市飯塚町1379
		熊谷	(03)3422-2511 (055)274-5833	足立区千住閑屋町11-1 中巨摩郡田沼流通団地1-8-2
		上野原	(026)259-0051 (0263)58-3236	長野市南長池763-3 松本市芳川村井町1280-1
		松本	(025)247-3177 (0259)63-4175 (0258)24-4579 (0255)24-7171	新潟市紫竹山5-5-29 佐渡郡金井町泉1031-6 長岡市東蔵王2-7-37 上越市栄町6-4
		新潟	(045)825-2201 (0559)32-3711 (054)289-2030 (053)422-7151	横浜市戸塚区品濃町531-1 沼津市上香貫横島町1354-2 静岡市豊田3-6-27 浜松市緑ヶ瀬町1255
		静岡	(045)825-2201 (054)289-2030 (053)422-7151	横浜市戸塚区品濃町531-1 沼津市上香貫横島町1354-2 静岡市豊田3-6-27 浜松市緑ヶ瀬町1255

(家電電気製品の表示に関する公正競争規約による表示)

窓口区分	担当地域	拠点名	電話番号	所在地
(相談) (修理)	中部地区	中部	(052)795-5088 (052)354-0546	名古屋市守山区川宮町55 名古屋市守山区川宮町55
		名古屋	(052)795-1831 (052)354-3011 (0564)28-0855 (0532)64-6710	名古屋市守山区川宮町55 名古屋市守山区川宮町55 岡崎市大樹寺2-12-6 豊橋市東田町151-1
(相談) (修理)	岐阜	岐阜	(057)32-4351 (057)268-1010	高山市岡本町3-176 瑞浪市明世町山野内字沼305-1
		岐阜	(057)32-4351 (057)268-1010	高山市岡本町3-176 瑞浪市明世町山野内字沼305-1
(相談) (修理)	三重	三重	(059)34-1111 (0596)58-9053	四日市市羽津中2-1-6 度会郡玉城町佐田字桃子口1820-1
		三重	(059)34-1111 (0596)58-9053	四日市市羽津中2-1-6 度会郡玉城町佐田字桃子口1820-1
(相談) (修理)	静岡	静岡	(054)289-2030 (053)422-7151	静岡市豊田3-6-27 浜松市緑ヶ瀬町1255
		静岡	(054)289-2030 (053)422-7151	静岡市豊田3-6-27 浜松市緑ヶ瀬町1255
(相談) (修理)	石川	石川	(076)246-7373 (0776)54-7730	石川郡野々市町堀内5-20 福井市高木中央1-1402
		石川	(076)246-7373 (0776)54-7730	石川郡野々市町堀内5-20 福井市高木中央1-1402

窓口区分	担当地域	拠点名	電話番号	所在地
(相談) (修理)	関西地区	関西	(078)431-5088 (06)6686-5611	神戸市東灘区甲南町1-3-8 大阪市住之江区柴谷1-1-71 (日立家電大阪南ビル)
		大阪	(06)6686-5611 (0720)85-3640 (06)6453-1900 (0722)73-5088	大阪市住之江区柴谷1-1-71 (日立家電大阪南ビル) 門真市大字岸和田1551 大阪市福島区海老江1-5-79 堺市東区7-771
(相談) (修理)	奈良	奈良	(0743)64-2712	天理市二階堂上ノ庄町342-1
		奈良	(0743)64-2712	天理市二階堂上ノ庄町342-1
(相談) (修理)	兵庫	兵庫	(078)961-0435 (0792)33-1688 (0727)81-5088 (0796)22-7141	神戸市東灘区甲南町1-3-8 神戸市西区平野町下村251 姫路市飾通区橋4-81 伊丹市昆陽3-254 豊岡市桜町15-15
		兵庫	(078)961-0435 (0792)33-1688 (0727)81-5088 (0796)22-7141	神戸市東灘区甲南町1-3-8 神戸市西区平野町下村251 姫路市飾通区橋4-81 伊丹市昆陽3-254 豊岡市桜町15-15
(相談) (修理)	京都	京都	(075)321-5826 (0773)23-2802	京都市右京区西京極豆田町17 福知山市宇堀1965-2
		京都	(075)321-5826 (0773)23-2802	京都市右京区西京極豆田町17 福知山市宇堀1965-2
(相談) (修理)	滋賀	滋賀	(077)545-5088 (0749)25-4188	大津市玉野浦2-1 彦根市川瀬馬場町1010-1
		滋賀	(077)545-5088 (0749)25-4188	大津市玉野浦2-1 彦根市川瀬馬場町1010-1
(相談) (修理)	和歌山	和歌山	(0734)77-4188 (0739)22-6014 (0735)22-6355	和歌山市井ノ口543-1 田辺市稲成町字沖代80-2 新宮市下田2-3-12
		和歌山	(0734)77-4188 (0739)22-6014 (0735)22-6355	和歌山市井ノ口543-1 田辺市稲成町字沖代80-2 新宮市下田2-3-12

窓口区分	担当地域	拠点名	電話番号	所在地
(相談) (修理)	中国地区	中国	(082)221-5088 (082)281-2462 (0857)28-5721	広島市中区八丁堀16-14 (第2広電ビル) 安芸郡府中町茂陰1-9-20 鳥取市千代水3-106
		中国	(082)221-5088 (082)281-2462 (0857)28-5721	広島市中区八丁堀16-14 (第2広電ビル) 安芸郡府中町茂陰1-9-20 鳥取市千代水3-106
(相談) (修理)	鳥取	鳥取	(0852)23-2131 (0855)28-2137	松江市津田2-2-5 浜田市下府町388-40
		鳥取	(0852)23-2131 (0855)28-2137	松江市津田2-2-5 浜田市下府町388-40
(相談) (修理)	岡山	岡山	(086)293-4711 (0868)22-9337	岡山市延友189-3 津山市小原109
		岡山	(086)293-4711 (0868)22-9337	岡山市延友189-3 津山市小原109
(相談) (修理)	広島	広島	(082)233-1221 (0849)34-1160 (0823)72-1456	広島市西区観音新町1-7-17 福山市高西町川尻110-1 呉市阿賀中央3-1-7
		広島	(082)233-1221 (0849)34-1160 (0823)72-1456	広島市西区観音新町1-7-17 福山市高西町川尻110-1 呉市阿賀中央3-1-7
(相談) (修理)	山口	山口	(0839)72-1111 (0833)41-1300	吉野郡小郡町大字上野字仁保津5220 下松市大字末武下789-3
		山口	(0839)72-1111 (0833)41-1300	吉野郡小郡町大字上野字仁保津5220 下松市大字末武下789-3

窓口区分	担当地域	拠点名	電話番号	所在地
(相談) (修理)	四国地区	四国	(0877)47-1088 (0877)47-3133	坂出市林田町4285-143 坂出市林田町4285-143
		四国	(0877)47-1088 (0877)47-3133	坂出市林田町4285-143 坂出市林田町4285-143
(相談) (修理)	徳島	徳島	(088)665-6411 (0877)47-3135	徳島市応神町古川字の上15-2 坂出市林田町4285-143
		徳島	(088)665-6411 (0877)47-3135	徳島市応神町古川字の上15-2 坂出市林田町4285-143
(相談) (修理)	香川	香川	(089)979-1170 (0895)22-2619	松山市内宮町2007 宇和島市栄町港3-3-13
		香川	(089)979-1170 (0895)22-2619	松山市内宮町2007 宇和島市栄町港3-3-13
(相談) (修理)	愛媛	愛媛	(0897)40-4181	新居浜市救生字岸ノ下1150-4
		愛媛	(0897)40-4181	新居浜市救生字岸ノ下1150-4
(相談) (修理)	高知	(0888)44-4156	高知市朝倉西町2-5-5	

窓口区分	担当地域	拠点名	電話番号	所在地
(相談) (修理)	九州・沖縄地区	九州	(092)281-5088 (092)606-2831	福岡市博多区店屋町7-18 (博多渡辺ビル) 福岡市東区和白丘2-1-1
		九州	(092)281-5088 (092)606-2831	福岡市博多区店屋町7-18 (博多渡辺ビル) 福岡市東区和白丘2-1-1
(相談) (修理)	福岡	福岡	(092)501-1545 (093)592-7507 (0948)82-1302 (0942)34-4505 (0944)52-3311	福岡市博多区諸岡3-21-28 北九州市小倉北区篠崎1-4-8 嘉穂郡庄内町大字仁保草場178 久留米市野中町1440-1 大牟田市天領町1-201
		福岡	(092)501-1545 (093)592-7507 (0948)82-1302 (0942)34-4505 (0944)52-3311	福岡市博多区諸岡3-21-28 北九州市小倉北区篠崎1-4-8 嘉穂郡庄内町大字仁保草場178 久留米市野中町1440-1 大牟田市天領町1-201
(相談) (修理)	佐賀	佐賀	(0952)25-3115 (0955)72-7174	佐賀市鶴島町大字八戸3181 唐津市町田1863-3
		佐賀	(0952)25-3115 (0955)72-7174	佐賀市鶴島町大字八戸3181 唐津市町田1863-3
(相談) (修理)	長崎	長崎	(095)887-3379 (0956)32-4211	西彼杵郡長与町高田郷1275-1 佐世保市山崎町329-4
		長崎	(095)887-3379 (0956)32-4211	西彼杵郡長与町高田郷1275-1 佐世保市山崎町329-4
(相談) (修理)	熊本	熊本	(096)362-2143 (0965)33-2095 (0969)22-3196	熊本市香竹町香竹500 八代市中西町10-10 本渡市今釜新町3444
		熊本	(096)362-2143 (0965)33-2095 (0969)22-3196	熊本市香竹町香竹500 八代市中西町10-10 本渡市今釜新町3444
(相談) (修理)	大分	大分	(097)533-0196 (0979)24-5711 (0972)23-2521	福岡市東区和白丘2-1-1 大分市豊海5-4-12 中津市大字下池永字北原564-1 佐伯市中村南町9-5
		大分	(097)533-0196 (0979)24-5711 (0972)23-2521	福岡市東区和白丘2-1-1 大分市豊海5-4-12 中津市大字下池永字北原564-1 佐伯市中村南町9-5
(相談) (修理)	宮崎	宮崎	(0985)39-4811 (0982)37-7350	宮崎市大字芳士589-1 延岡市旭ヶ丘6-1-24
		宮崎	(0985)39-4811 (0982)37-7350	宮崎市大字芳士589-1 延岡市旭ヶ丘6-1-24
(相談) (修理)	鹿児島	鹿児島	(099)250-8350 (0996)22-6121	鹿児島市字宿2-8-2 川内市御陵下町3294
		鹿児島	(099)250-8350 (0996)22-6121	鹿児島市字宿2-8-2 川内市御陵下町3294
(相談) (修理)	沖縄	(098)862-9670	那覇市字安謝620-187	

●ご相談窓口の名称・電話番号・所在地は変更することがありますのでご了承ください。

用語解説

BSチューナー

加入契約をしてBSアンテナを接続すれば、衛星放送を受信することができます。ゴーストのない高画質映像とデジタルサウンドが楽しめます。

新マルチウインドウ

リモコンの2/マルチ画面ボタンを押すと2・4画面を選べるので、同時に見ながら選局ができます。

Aモード

BSで送信される音声の種類のひとつ。音質はFM放送なみです。4チャンネルのうち2チャンネルを使って独立音声が発送されることがあります。

独立音声放送

BSでは、ひとつのチャンネルでテレビ画面の音声とは別の、音声だけの放送が送られている場合があります。これが独立音声放送です。

Gガイド

本機は、テレビ番組表をテレビ画面に表示するGガイド機能を搭載しています。テレビを楽しみながら番組表が見られます。

3次元Y/C

Y（輝度）信号とC（色）信号を、水平・垂直・時間軸方向で分離し、映像ノイズとハイビジョン受信時の折り返しノイズを減らす回路です。

ピスタサイズ

映像ソフト画面の縦横比が16：9になっているものをこのように呼びます。一般的には画像の中に字幕が入っている映画などの画像サイズです。

Bモード

BSで送信される音声の種類のひとつ。CDなみの高音質が楽しめるので、音楽番組などで使われています。

受信レベル

衛星放送のアンテナから入ってくる電波の強さです。天候や気温、時間帯、アンテナケーブルの長さなどによって影響を受けます。

アクセスウインドウ

文字放送の各種情報をアイコンにより簡単に選ぶことができるウインドウです。お天気についてはお天気の情報だけをワンタッチで選ぶことができます。（お天気ウインドウ）

ビットストリーム

衛星放送の電波で送られてくるデジタル信号です。音声とデータがデジタル化されています。

検波

衛星から送られてきた信号そのものを取り出すことです。検波信号を処理して、映像・音声に変換しています。

MUSE

ハイビジョンの帯域圧縮伝送方式です。27MHzのハイビジョンの信号を8MHzに圧縮して、衛星放送の1チャンネル分で送れるようにしています。

ハイビジョン伝送放送

1999年8月現在、BS9チャンネルではMUSE方式ハイビジョン実用化試験局による放送が行われています。MUSE方式ハイビジョン放送を見るためには、MUSEデコーダーまたは、MUSE-NTSCコンバーターが必要です。

スクランブル

映像、音声の信号を暗号化することです。民間衛星放送などでは、契約者以外には視聴できないように、電波にスクランブルをかけて（暗号化して）送信しています。スクランブルのかかった放送を視聴するためには、解読器（デコーダーなど）が必要です。

AV-BUSII 端子

当社製AV-BUS端子付きビデオと組み合わせると、操作が簡単になります。

DVD

12cmのディスクに標準で133分もの映像と高音質な音声を記録できる新しいメディアです。

MUSE-NTSCコンバーター

MUSE方式のハイビジョン放送を現行放送方式（NTSC）に変換するための機器です。

ワイドクリアビジョン放送

ワイドクリアビジョン放送は現行テレビジョン放送とも両立性を保ちつつ画面のワイド化と高画質化などが図られた新しいテレビジョン放送です。

デコーダー

スクランブルのかかったBS放送などのスクランブルを解除して視聴するための解読器です。

索引

英数字

10キー方式	152
2/マルチ画面ボタン	46
2カ国語(二重)音声放送	34
2画面の拡大	49
2画面	48
4画面	50
AV-BUS II 端子	112
BS/モニター出力	110
BS-IF入力	137
BSアンテナ	135
BSコントローラ機能	130
BSコンバーター電源	136
BSデコーダー	116
BS入力	157
BS録画ランプ	128
CATV	149
CATVホームターミナル	124
CHスキップ設定	154
CH固定	129
CH別の番組ガイド	62
CTI	40
FOCUS	42, 43
F形接栓	133
Gインフォ	66
Gガイドシステム	12, 57
Gコード表示	69
LTI	40
MUSE-NTSCコンバーター	118, 157
MUSEデコーダー	119, 157
S映像出力	110
TV/独立	35
U/V混合器	132
UHF/VHF混合アンテナ	132
UHFフィーダー	132
VM	40
VHF/UHFアンテナ	132
VHF平行フィーダー	133
WOWOW	12, 117

あいうえお

明るさ	39
空きチャンネルの飛び越し選局	154
アクセスウィンドウ	84
アッテネーター	134
アンテナアダプター	133
色あい	39
色の濃さ	39
映画1	28
映画1字幕	28
映画2	28
映画2字幕	28
衛星放送	12
映像・音声出力	110
映像設定	39
映像モード	38, 39
オートワイド	27
お買い上げ時のチャンネル設定	21
お天気ウインドウ	91
お天気画面のチャンネルと番組	99
お天気画面の初期設定	99
お天気画面の設定	97
お天気情報について	99
オフタイマー	53
音声切換ボタン	34
音声設定	41

かきくけこ

ガイドCH番号について	59
ガイドCH番号の未設定について	149
ガイドCH番号一覧表	150
画質	39
画面表示	31
画面を移動したい	29
キードAFC入力	116
クリエイト	38
黒補正	40
黒レベル	39
ケーブルテレビ	149
ゲームモード(ビデオ3)	126
ゲームタイマー	126
検波出力	116
高音	41
高精細度テレビ	12
子画面	50
コントロール(ビデオ1)	101
コンバーター電源	136

さしすせそ

サブジャンル	64, 70
サラウンド	42, 43
システムアップ	105
ジャスピタッワイド	26
ジャンル別の番組ガイド	64
時間別の番組ガイド	60
時間別モード	60
主音声	34
受信契約	12
受信設定	138
受信レベル	137
受信開始時刻	78
受信ランプ	20
詳細情報	59
情報ボタンの入替え	100
情報選択画面に戻したい	85
スーパー	38
スクイーズ映像	28
スクランブル化	12
スタンバイ	20
ステレオ音声	34
ステレオ放送	34
ステレオミュート	42
スムーズ	28
静止画	52
静止ボタン	52
接続できる機器	105
セント・ギガ	12

たちつてと

他の設定	104
地域番号	138
地域番号一覧	139
チャンネル設定	138
チャンネルボタン	20
チャンネルを選ぶ	20
低音	41
低電力モード	33
ディマーアイ受光窓	18
デコーダー	12
デコーダーの入力設定	156
転倒防止	159
同軸ケーブル	132
独立音声	35
飛び越し選局	154

なにぬねの

ナチュラル	38
二重音声放送	34
入力切換ボタン	32
ノーマル	28

はひふへほ

バランス	41
番組ガイド	60
番組データ受信の中断	79
番組の設定	93, 96
番組表(テレビ番組欄)	68
番組表モード	80
番組表モードの設定	80
日付表示	54
微調	153
ビデオコントローラー	81
ビデオのメーカー設定	82
副音声	34
付属品	13
フル	28
ヘッドホン(ミニ)	16
ヘッドホン音量	42
べんり機能	22
ホスト局の設定	78

まみむめも

マルチ画面	46
マルチ画面の選択	46
ミュート音量	42
見たいページを停止	85
メインジャンル	64, 70
文字放送	84
文字放送のデコーダー電源設定	102
文字放送の番組	86, 87
文字放送の目次	87
文字放送番組の設定	93, 96
文字放送番組設定の初期設定	95
モジネット目次	88
モノラル	34

やゆよ

予約	71
予約を確認	73
予約を削除/修正	74

らりるれろ

リモコンの取り扱い	18
-----------	----

わ

ワイド画面	26
ワイド機能	26
ワイド機能の選びかた	26
ワイドクリアビジョン放送	12
ワンタッチ	139
ワンタッチ方式	146