

HITACHI

日立プラズマテレビ

形名

W32-PD2100

取扱説明書

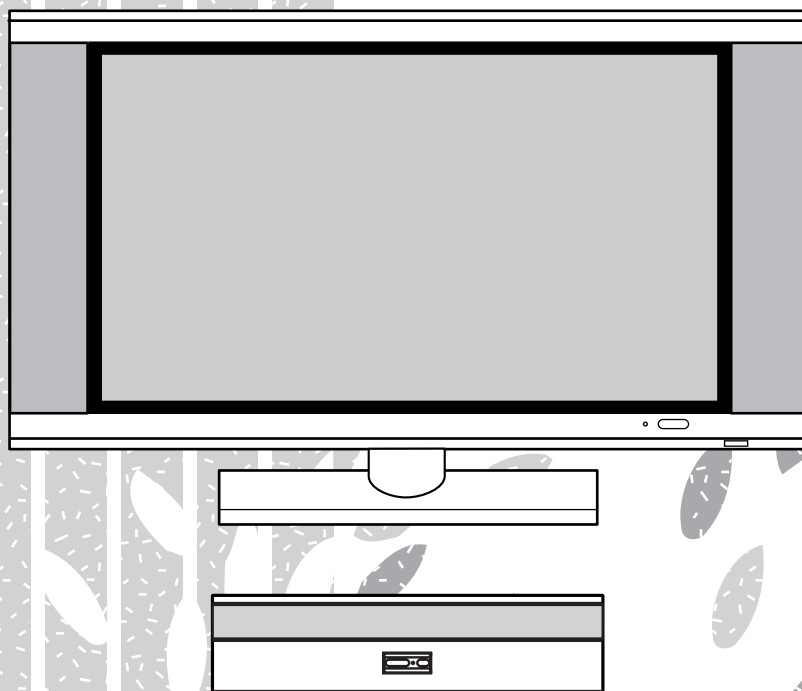

このたびは日立プラズマテレビをお求めいただき、まことにありがとうございました。

日立プラズマテレビW32-PD2100はプラズマテレビモニター（W32-PD2100（M））とプラズマテレビチューナー（W32-PD2100（A））の2つで構成しております。ご購入の際は、この2つが別々の梱包となっております。ご確認ください。

最初に

「使用上のご注意」をお読みください。本体の取扱いは、この「取扱説明書」をよくお読みになり、ご理解のうえ正しくご使用ください。
お読みになった後は、保証書とともに大切に保管してください。

TruBassと(●)記号はSRS Labs, Inc.の商標です。

TruBass技術はSRS Labs, Inc.からのライセンスに基づき製品化されています。

特長

表示画素852×1024でデジタルハイビジョンが
実現可能な高輝度高画質再現

世界初32型ALIS方式 プラズマディスプレイパネル

BSデジタル放送（1125i）高精細表示及び現行放
送をハイビジョンと同じ走査線数で表示

緻密でチラツキの少ない高画質を実現した

アドバンスドプログレッシブ & 1024インターレース走

BSデジタルチューナーに簡単接続できる

D4端子2系統& コンポーネント入力

テレビ放送のゴースト妨害を低減

デジタルGR (ゴーストリダクション) 回路

豊かで深みのある低音が楽しめる新技術

TruBass™ ※
by **SRS(●)**

※ **TruBass by SRS(●)** はSRS Labs, Inc.の商標です。

チューナ部とモニター部を分離

壁掛け設置も可能 薄さ9.0cm

薄形軽量設置フリー

いつも見やすい位置から映像を楽しめる

スイーベル機構採用

モニター寸法図

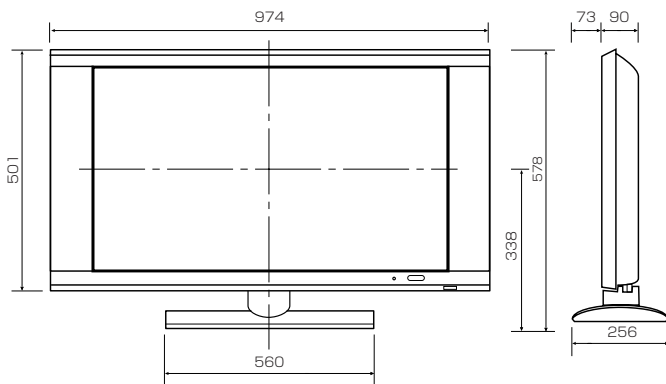

チューナー外形図

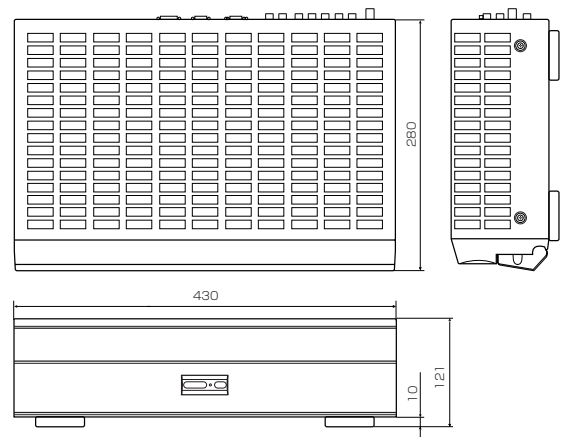

本書の見かた

この説明書は、ほとんどが2ページの見開きで見られるようになっています。(※違うパターンもありますが、基本的には同じ説明方法です。)

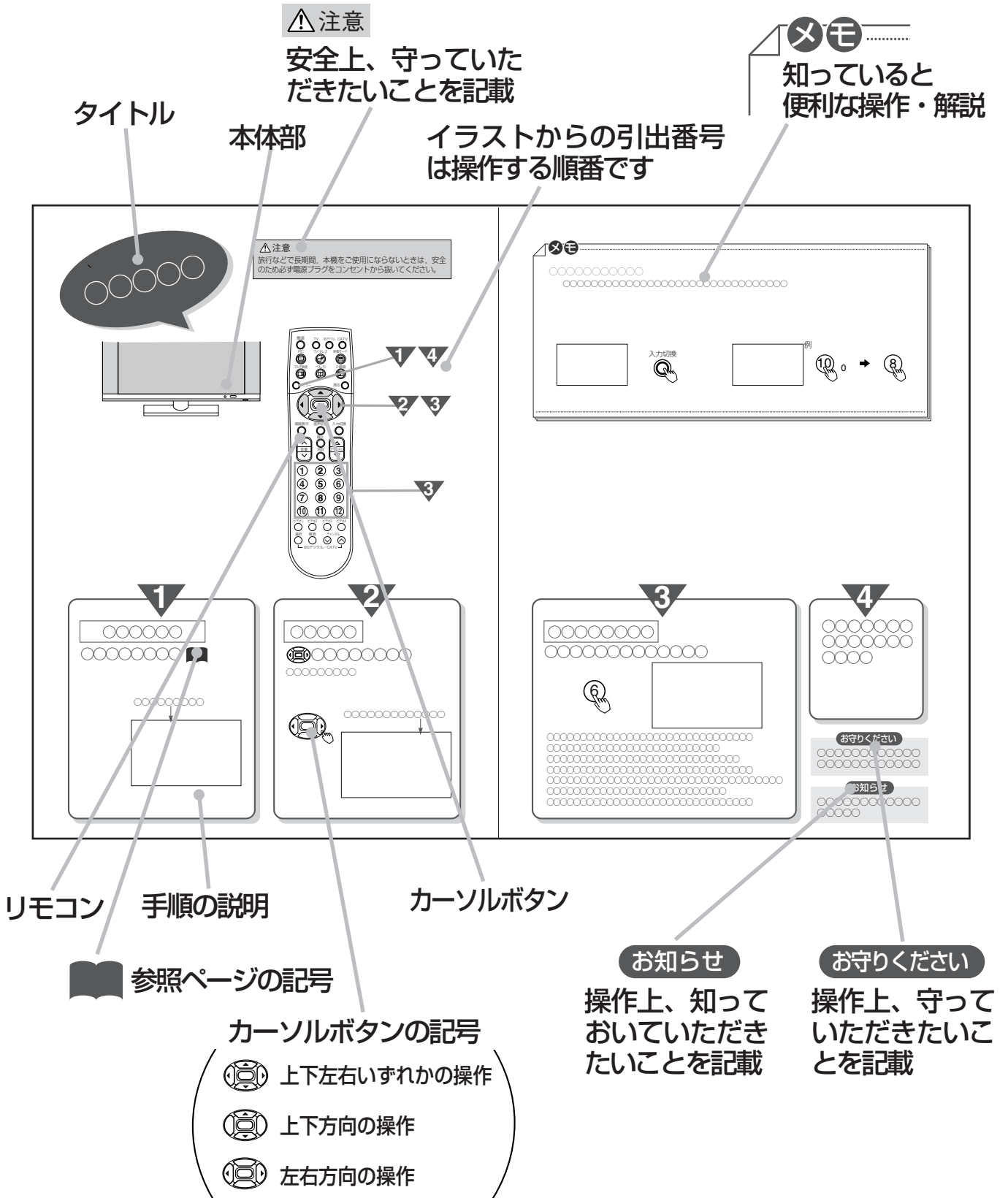



はじめに

特長	2
本書の見かた	3
使用上のご注意	6
安全上のご注意	6
お守りください	10
お知らせ	11
ワイドクリアビジョン放送などについて	12
ワイドクリアビジョン放送について	12
BSデジタル放送について	12
お使いになる前の準備	12
各部のなまえ	14
リモコン	14
モニター	15
チューナー前面	16
チューナー後面	17
リモコンの取り扱い	18

基本の使いかた

テレビ放送を見たいとき	20
べんり機能の使いかた	22
べんり機能の項目の選びかた	22
べんり機能で設定できる項目について	23
メニュー機能の使いかた	24
メニュー項目の選びかた	24
ワイド機能を楽しみたいとき	26
ワイドモードの選びかた	26
オートワイドの効果	27
その他のワイドモードについて	28
画面位置を調節したいとき	29
ゴースト妨害を低減したいとき	30
(ゴーストリダクション)	

ゴースト妨害とは	30
ゴーストを低減したいとき	31
音を一時的に消したいとき	32
チャンネル番号などを知りたいとき	33
画面表示	33
ビデオを見たいとき	34
音声内容の選びかた	35
二重音声放送のとき	35
ステレオ放送のとき	35
本体で操作したいとき	36

映像・音声の設定

映像の自動調整モードを選びたいとき	38
映像モードの選びかた	38
映像設定をしたいとき	39
明るさ、黒レベルなどの設定	39
さらにお好みの映像設定をしたいとき	40
(ビデオ入力画質、オートコントラスト、3次元Y/C、 ライン補間、フィルムシアター、黒補正、LTI、CTI)	
音声設定をしたいとき	41
(高音、低音、バランス)	
さらにお好みの音声設定をしたいとき	42
(TruBass、サラウンド、ステレオミュート、 ミュート音量、ヘッドホン音量)	

多機能の使いかた

マルチ画面を楽しみたいとき	46
マルチ画面モードについて	46
2画面を楽しみたいとき	46
4画面を楽しみたいとき	48
静止画にしたいとき	50
自動的に電源を切りたいとき	51
他の設定を変えたいとき	52
オートワイド設定	52
スクリーンセーバーをご使用になるには	53
他の外部機器と接続したいとき	54
接続できる機器	54
外部機器を接続するときに便利な設定	55

モニター出力、入力検出、ゲームモード、ビデオパワーセーブの設定	55
コンポーネントの設定	57
入力スキップの設定	58
ビデオとの接続	59
ビデオカメラとの接続	60
画面を見ながらテープ編集をする場合の接続	61
DVDプレーヤーやデジタルビデオとの接続	62
ゲーム機との接続	63
BSデジタルハイビジョンチューナーとの接続	64
将来実用化予定のデジタル機器との接続	66
オーディオ機器との接続	67
CATVホームターミナルとの接続	68
赤外線伝送システムについて	70
接続のしかた	70
使いかた	71
PC入力について	72
パソコンとの接続	72
PC入力画面の映像設定をしたいとき	73
PC入力画面の位置などを自動調節したいとき	74
PC入力画面の位置などをお好みに調節したいとき	75
対応する信号について	77
PC (RGB) 入力端子のピン配列	78

設 置

アンテナ線の接続	80
VHF/UHFアンテナ線の接続	80
VHF/UHFアンテナが混合のとき	80
VHF/UHFどちらか一方のとき	80
VHF/UHFアンテナが独立のとき	80
BSが混合のとき	80
アンテナアダプターと同軸ケーブルの接続	81
F形接栓(別売り)の接続	81
UHFフィーダーの接続	81
フェライトコアの使いかた	81
きれいな映像を楽しむために	81
アッテネーターについて	82
受信設定について	83
チャンネルの合わせかた (地域番号)	83
チャンネルの合わせかた (マニュアル)	91
10キー方式にかえる場合	94

微調する場合	95
ゴースト妨害を低減したいとき (ゴーストリダクション)	96
空きチャンネルを飛び越し選局したいとき	98
受信モードの設定について	100
転倒防止について	101
据え付けるときのご注意	102

ご 参 考

パワーセービングシステム	103
故障かな?と思ったら	104
メニュー階層図	106
保証とアフターサービス(必ずご覧ください。)	107
お客様ご相談窓口	108
用語解説	109
索引	110
仕 様	裏表紙

使用上のご注意

ご使用のまえにこの「使用上のご注意」をよくお読みのうえ、正しくお使いください。

絵表示について 製品を安全に正しくお使いいただき、あなたや他の人々への危害や財産への損害を未然に防止するために、いろいろな絵表示をしています。



警告

この表示を無視して、誤った取り扱いをすると、人が死亡または重傷を負う可能性があります。



注意

この表示を無視して、誤った取り扱いをすると、人が傷害を負ったり物的損害を発生する可能性があります。

絵表示の意味



気をつけなければならない。「注意」を示します。



感電に気をつけなければならない。「感電注意」を示します。



してはいけない。「禁止」を示します。



必ず行う。「強制」を示します。

安全上のご注意



警告

■ 異常が発生したら、すぐに電源プラグを抜く

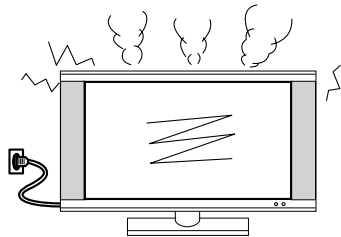

電源プラグをコンセントから抜くこと

異常、故障状態とは

- 煙が出ている、へんな臭いや音がする
- 画が乱れる・映らない、音がでない
- 本機の内部に異物(水、金属など)が入ったなど

異常、故障状態のまま使用すると火災、感電の原因となります。

すぐに電源スイッチを切り、電源プラグを抜いて販売店に修理をご依頼ください。お客様による修理は危険ですので絶対におやめください。

設置をするとき

警告

■ 不安定な場所に置かない

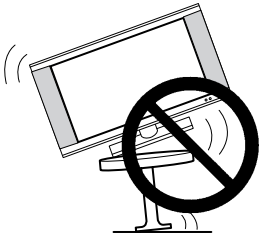

ぐらついた台の上や傾いた場所など不安定な場所に置かない。落ちたり、倒れたりしてけがの原因となります。

■ 電源コードを本機の下敷にしない

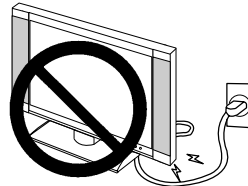

コードに傷がついて火災・感電の原因となります。

■ 持ち運ぶときは衝撃を与えない、本機を落とさない



破損したまま使用すると、火災・感電・けがの原因となります。

- プラズマディスプレイパネルはガラスでできていますので、万一割れたりするとケガの原因となります。

注意

■ 湿気やほこりの多いところ、油煙や湯気が当たる場所に置かない

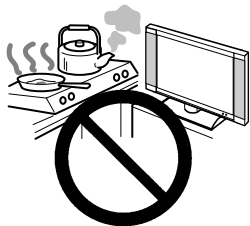

火災・感電の原因となることがあります。

- 調理台や加湿器のそばなど

■ 電源プラグをすぐに抜くことができるように本機を据え付ける



本機が異常や故障となったとき、電源プラグをコンセントに差し込んだままにしておくとう火災・感電の原因となることがあります。

■ 通風孔をふさがない

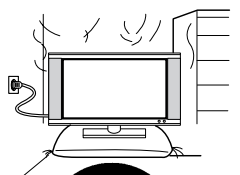

火災の原因となることがあります。通風孔を壁から10cm以上離して据えつけてください。(モニターを壁掛け設置する場合は除く) 特につぎのような使い方はしないでください。

- 本機をとお向けや横倒し、逆さまにする。
- 風通しの悪い狭い所に置く。
- じゅうたんや布団の上に置く。
- テーブルクロスなどを掛ける。

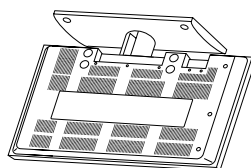

↓ 下向き

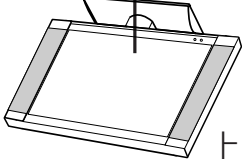

↑ 上向き

■ 電源プラグ、アンテナ線などの外部の接続線や転倒防止の処置をしたまま移動させない

火災・感電・けがの原因となることがあります。

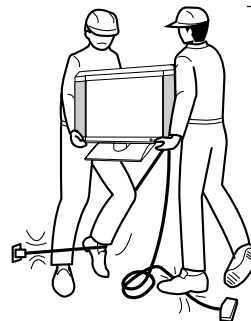

■ キャスター (車) 止めをする



テレビ台にキャスター (車) がついている場合は、キャスター止めをする。テレビが動いたり、倒れたりするとけがの原因となることがあります。

設置をするとき(つづき)

⚠ 注意

■ 転倒防止の処置を行う

モニターが倒れると、けがの
原因となることがあります。



■ アンテナ工事には技術と経験が必要 ですので販売店にご相談ください

- 送配電線から離れた場所に設置する。アンテナが倒れた場合、感電の原因となることがあります。
- 特にBS、CS放送受信アンテナは強風の影響を受けやすいので堅固に取りつける。



使用するとき

⚠ 警告

■ 本機の上に花びんなどを 置かない



本機の内部に水などが入ると
火災・感電の原因となります。
万一、入った場合は、すぐに電源
スイッチを切り、電源プラグを抜
いて販売店にご連絡ください。

- 花びん、水槽、植木鉢、コップ、化粧品、薬品などを置かない。

水ぬれ禁止

■ 本機に水が入ったり、 ぬらしたりしない



火災・感電の原因となります。

- 雨天、降雪中、海岸、水辺での使用は特にご注意ください。

水ぬれ禁止

■ 風呂場やシャワー室で 使用しない



火災・感電の原因となります。

風呂場やシャワー
室での使用禁止

■ 指定の電源電圧で使用する



本体に表示された電源電圧
以外で使用すると火災・感電
の原因となります。

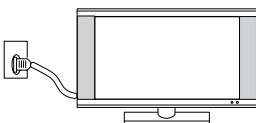

■ 異物を入れない

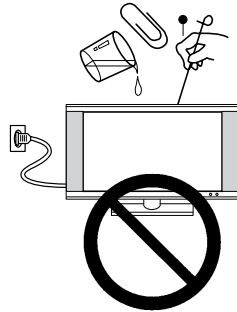

通風孔などから内部に金属類
や燃えやすいものなどを差し
込んだり、落し込んだりすると、
火災・感電の原因となり
ます。

万一、入った場合は、すぐに電源
スイッチを切り、電源プラグを抜
いて販売店にご連絡ください。
特にお子様にはご注意ください。

■ 裏ぶたやカバーをはずさない、 本機を改造しない



内部には電圧の高い部分が
あり、感電の原因となります。
内部の点検・調整・修理は販売店
にご依頼ください。

分解禁止

■ 電源プラグの刃や周辺に付着した 埃や金属類を取り除く



そのまま使用すると火災・
感電の原因となります。
お手入れは、電源プラグを抜いて
から乾いた布で行ってください。

■ 電源コードを傷つけない

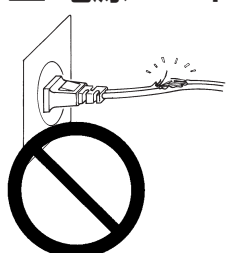

火災・感電の原因となります。
傷ついたら、電源プラグを抜いて
販売店に交換をご依頼ください。

- 傷つける、破損させる、加工する、無理に曲げる、重いものをのせる、加熱する、引っ張るなどをしない。

警告

■ 雷が鳴り出したら、アンテナ線や本機には触れない



接触禁止

感電の原因となります。

■ 衝撃を与えない



万一、本機を落したり、キャビネットを破損した場合は、電源スイッチを切り、電源プラグを抜いて販売店にご連絡ください。そのまま使用すると火災・感電の原因となります。

注意

■ 電源プラグは根元まで確実に差し込む



差し込みが不完全ですと発熱したりして火災の原因となることがあります。また、電源プラグの刃に触れると感電することがあります。

■ 電源プラグは、ゆるみのあるコンセントに差し込まない



発熱して火災の原因となることがあります。ゆるみのある場合は、販売店に交換をご依頼ください。

■ ぬれた手で電源プラグを抜き差ししない

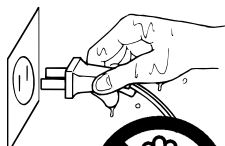

ぬれ手禁止

感電の原因となります。

■ 電源プラグを抜くときは、電源コードを引っ張らない

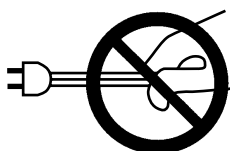

電源コードを引っ張ると電源コードが傷つき火災・感電の原因となります。

■ 本機に乗ったり、ぶら下がったりしない



倒れたり、こわれたりしてけがの原因となることがあります。特に小さなお子様のいるご家庭ではご注意ください。

■ 本機の上に重いものを置かない



倒れたり、落下してけがの原因となることがあります。

■ 間違った電池の使い方をしない



電池の破裂、液もれにより、火災・けがや周囲を汚損する原因となることがあります。特に、次の使い方はしない。

- 本機で指定されていない電池の使用
- 新しい電池と古い電池を混ぜて使用
- 本機の極性表示（プラスとマイナスの向き）とは逆向きに電池を使用

■ 長期間ご使用にならないときは必ず電源プラグを抜く

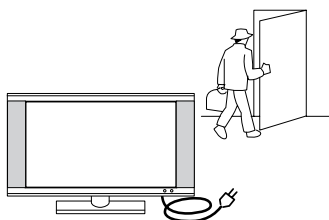

電源プラグをコンセントから抜くこと

お手入れするとき

⚠ 注意

■ お手入れの際は、安全のため 電源プラグを抜く

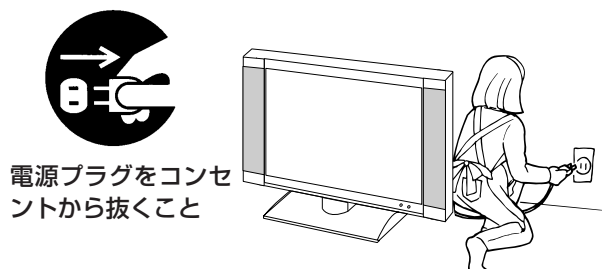

■ 年に一度は内部の掃除を 販売店にご相談ください



本機の内部にほこりがたまったまま長い間掃除をしないと、火災や故障の原因となることがあります。

特に、湿気の多くなる梅雨期の前に行うと、より効果的です。内部の掃除費用については販売店にご相談ください。

お守りください

■ 高温になるところに 置かないでください

キャビネットや部品に悪い影響を与えますのでご注意ください。

- 直射日光や熱器具の近くなど。

■ お部屋は適度の明るさで

暗すぎる部屋は目を疲れさせるのでよくありません。

■ 長時間連続して画面を見ていると 目が疲れます

時々、画面から離れて目を休めてください。

■ 適度な音量で

特に夜間での音量は小さい音でも通りやすいので、窓を閉めたりして、隣り近所に対し十分な配慮をして、生活環境を守りましょう。

■ 本機および本機の破片、 付属品を廃棄するときは

本機および本機の破片、付属品などを廃棄する際は、必ず、販売店にご相談ください。

■ パネルのお手入れについて

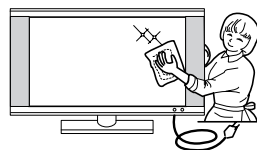

本機のパネル表面は、柔らかい布（綿・ネル等）で軽く乾拭きしてください。

硬い布で拭いたり、強く擦ったりしますと、パネルの表面が傷付きますのでご注意ください。

指紋など油脂類の汚れがひどい場合は、水で薄めた中性洗剤に布をひたし絞ってふき取ってから、乾いた柔らかい布で仕上げてください。

■ キャビネットのお手入れについて

- キャビネットの表面をベンジン、シンナーなどでふいたり、殺虫剤などの揮発性のものをかけたりしないでください。また、ゴムやビニール製品などを長時間接触したままにしないでください。変質したり、塗料がはげるなどの原因となります。
- 化学ぞうきんをご使用の際は、その注意書に従ってください。
- キャビネットや操作パネル部分の汚れは、柔らかい布で軽くふき取ってください。汚れがひどいときには、水で薄めた中性洗剤に布をひたしよく絞ってからふき取り、乾いた布で仕上げてください。

特に、次の洗剤などは塗装を傷めますので使用しないでください。

- ・ アルカリ性洗剤、アルコール系洗剤、みがき粉、粉石鹼、カーワックス類など

■ 搬送についてのご注意

- 引越しや修理などで本機を運搬する場合は、本機用の梱包箱とクッション材をご使用ください。

お知らせ

■ 面欠点について

プラズマパネルは、精密度の高い技術で作られています。画面の一部に欠点や輝点が存在する場合があります。これは故障ではありません。

■ 残像について

静止画（画面表示、放送局側から送られる時刻表示など）を短時間（約1分程度）表示し、映像内容が変わったときに前の静止画が残像として見えることがあります。自然に回復します。故障ではありません。

■ パネル表面について

プラズマパネルは、パネルの内部で放電を起こすことにより映像を表示しています。そのため、パネルの表面温度が高くなる場合があります。また、プラズマパネルは、微細加工したガラスです。パネルの前面には強化ガラス製のフィルターを取り付けていますが、ガラスが破損する恐れがありますので強い衝撃は与えないでください。

■ 輸送時について

本体を横倒しにして輸送した場合、パネルガラスが破損する、または面欠点が増加する可能性がありますので、横倒しでの輸送はしないでください。

■ ご覧になる位置は

画面のたての長さの3～7倍を目安にした場所でご覧になれば、見やすく疲れにくくなります。

■ アンテナの点検・交換について

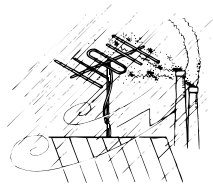

アンテナは風雨にさらされるため、美しい画像でお楽しみ頂くためにも点検・交換することをおすすめします。

特に、煤煙の多い所、潮風にさらされる所では、アンテナが早く傷みますので、映りが悪くなった場合は、販売店にご相談ください。

ワイドクリアビジョン 放送などについて

ワイドクリアビジョン放送について ……

ワイドクリアビジョン放送は、現行放送と両立性を保ちながら、放送信号にワイドクリアビジョン放送識別信号と画質向上信号を付加し、ワイド画面化と画質向上を図ろうとする放送方式です。

●本機はワイドクリアビジョン放送識別信号に対応して、現行放送かワイドクリアビジョン放送かを識別し、ワイドクリアビジョン放送であれば自動的に最適サイズに切り換える回路を搭載しています。27

BSデジタル放送について ……

BS（放送衛星）を利用して、2000年12月より本放送が開始されたデジタル放送です。BSデジタル放送は、高精細度テレビジョン放送（デジタルハイビジョン放送）を中心としたサービス、さらに各種データ放送、デジタル音声および双方向サービスなど多種多様なサービスがあります。BSデジタル放送をお楽しみいただくには、別途BSデジタルチューナーが必要です。

お使いになる 前の準備

付属品をご確認ください。
万一不足しているものがあれば、販売店にご連絡ください。

モニターの付属品

- 取扱説明書（本書）……………1冊
- 保証書 ……………1冊

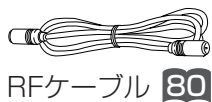

RFケーブル 80

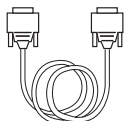

専用接続ケーブル 12

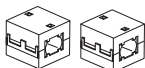

フェライトコア 81



電源プラグアダプター 13



中継接栓 80



アンテナアダプター 81

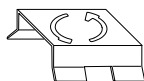

ワイヤレスホルダー 70



ワイヤレスクッション 70

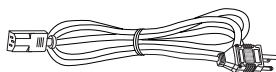

電源コード（黒色） 13



リモコン送信機 14

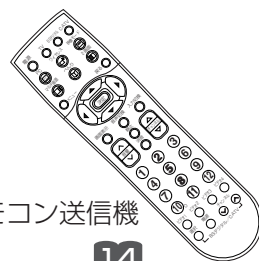

単3形乾電池 18

チューナーの付属品

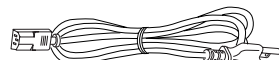

電源コード（灰色） 13



電源プラグアダプター 13

■取扱説明書（本書）および保証書は、よくお読みになって内容をご理解の上、いつでも確認できる場所へ大切に保管してください。

1

モニターとチューナーの接続

モニターとチューナーの接続は必ず付属の専用接続ケーブルを使って下図の要領で接続してください。
(専用ケーブルをとりはずす時は、コネクタの両側を同時におさえて、ストッパーを解除してから引き抜いてください)

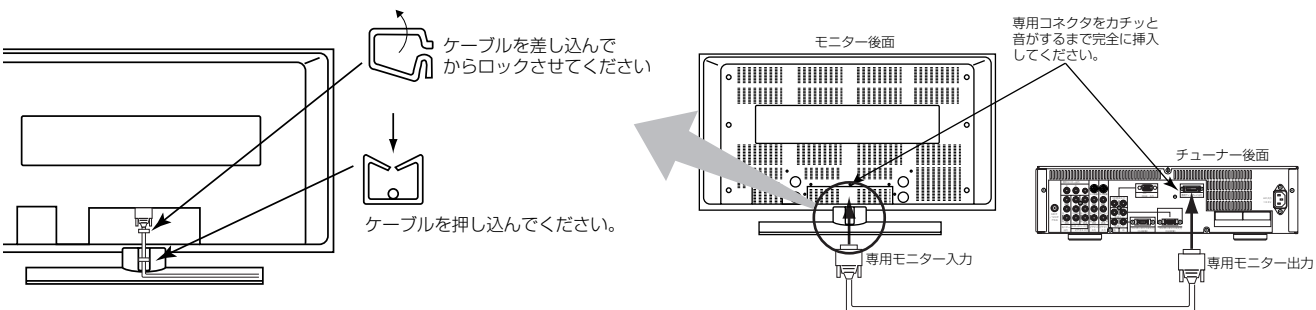

2

アンテナ線をつなぐ 80 ~ 81

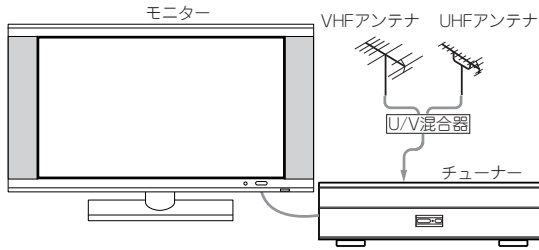

⚠ 注意
アンテナ工事には、技術と経験が必要ですので、販売店にご相談ください。

3

お手持ちの機器をつなぐ 54 ~ 78

後面部の豊富な端子群をフルにご活用ください。

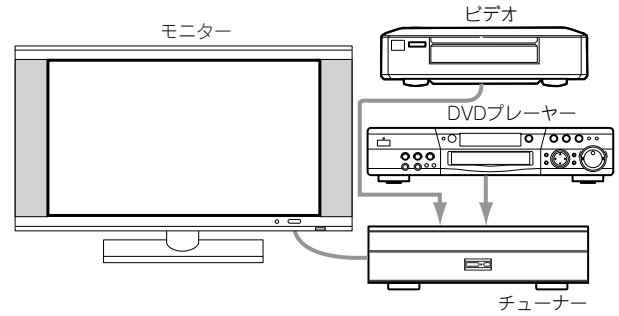

4

リモコンに乾電池を入れる 18

付属の単3形乾電池をリモコンに入れます。

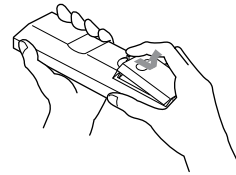

5

電源コードのコネクター側をモニターとチューナーの後面にある電源コードコネクターに差し込む 電源プラグをコンセントに差し込む

●2つ穴タイプコンセントを使用の場合は付属の電源プラグアダプターをご使用ください。

電源プラグアダプターをご使用の場合は、電波妨害防止のため、必ずアース線を接続してください。アース線は、必ず電源プラグを電源に接続する前に行ってください。また、アース接続をはずす場合は必ず電源プラグを電源から切りはなして行ってください。

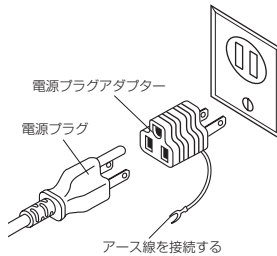

⚠ 警告
指定の電源電圧でご使用ください。表示された電源電圧以外で使用すると、火災・感電の原因となります。

⚠ 注意
旅行などで長期間、本機をご使用にならないときは、安全のため必ず電源プラグをコンセントから抜いてください。

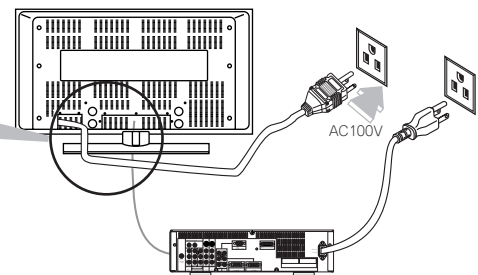
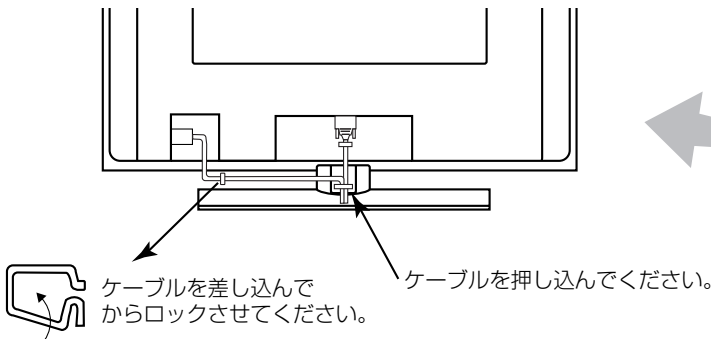

はじめに

●ワイドエリアビジョン放送などについて
●お使いになる前の準備

リモコン

各部のなまえ

内の数字は、
参照ページです。

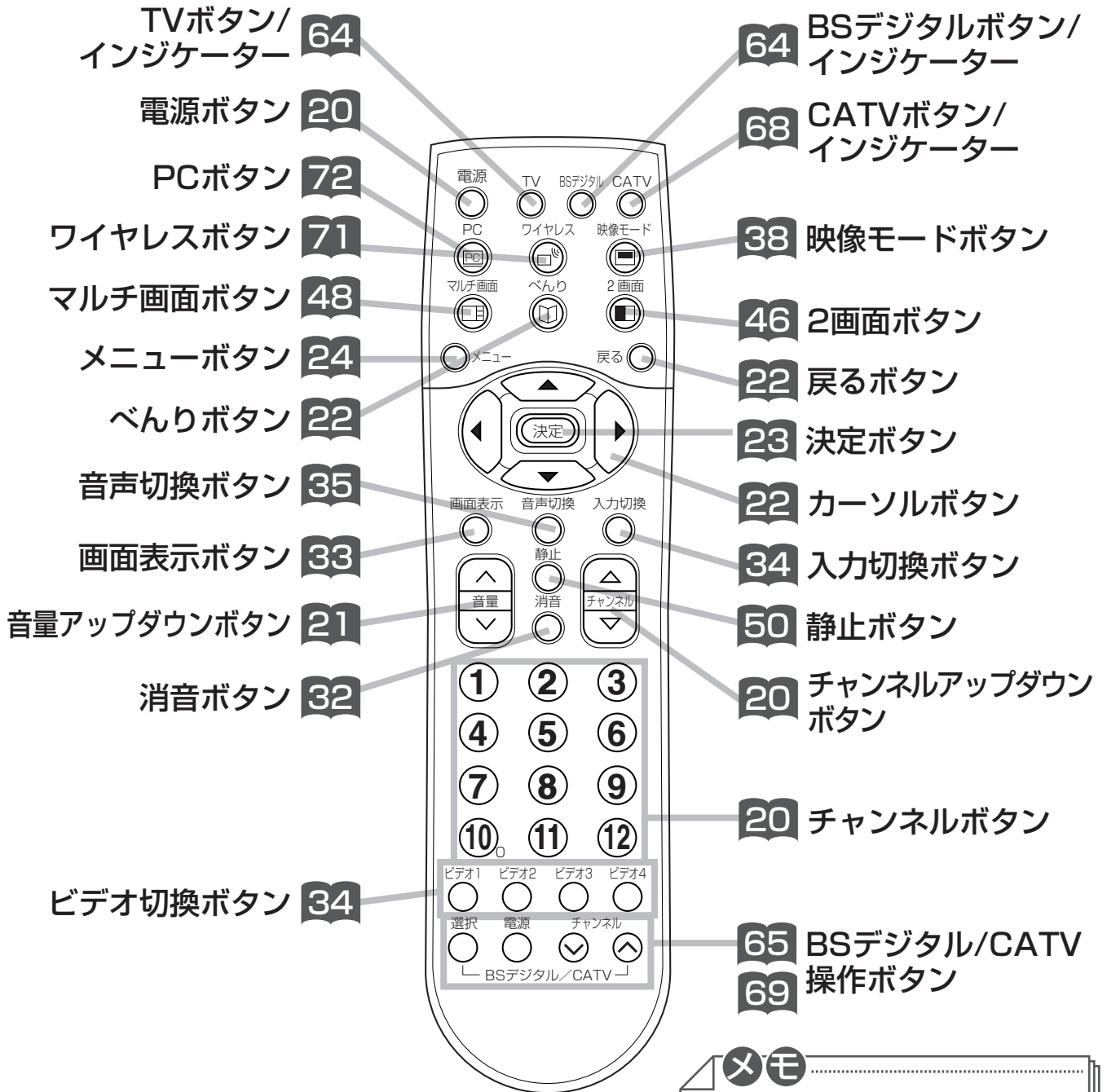

メモ

リモコンボタンについて
映像モードボタン、マルチ画面ボタン、2画面ボタン、静止ボタン、音声切換ボタンは
PC入力時のご使用になれません。

モニター

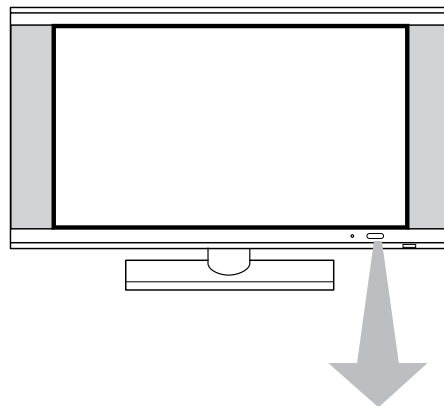

前面

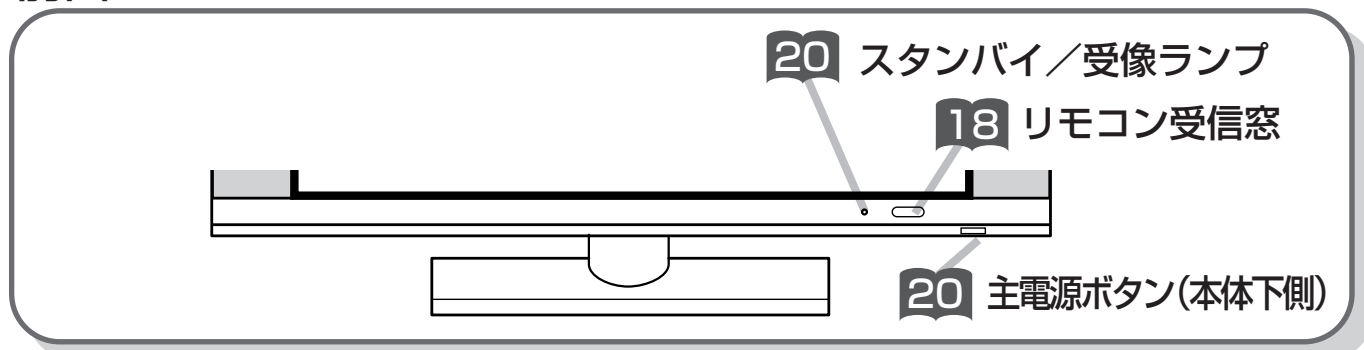

後面

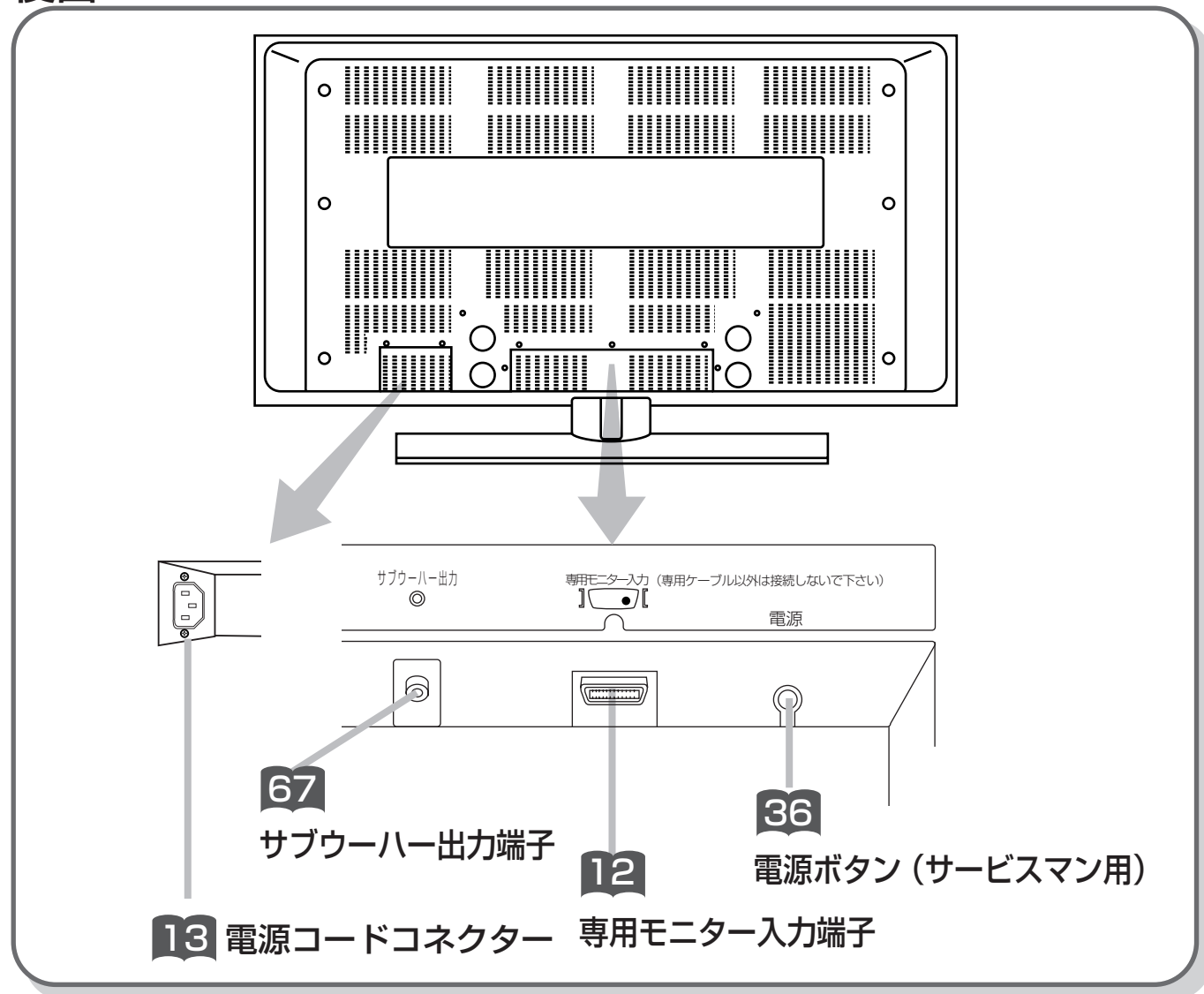

各部のなまえ (つづき)

チューナー 前面

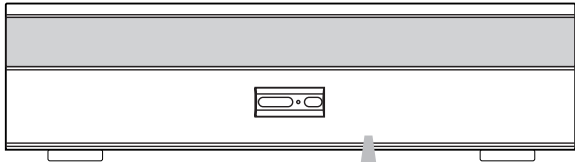

前面とびらの開けかた
とびらの横の部分に指を引っ掛け、とびらを開けます。

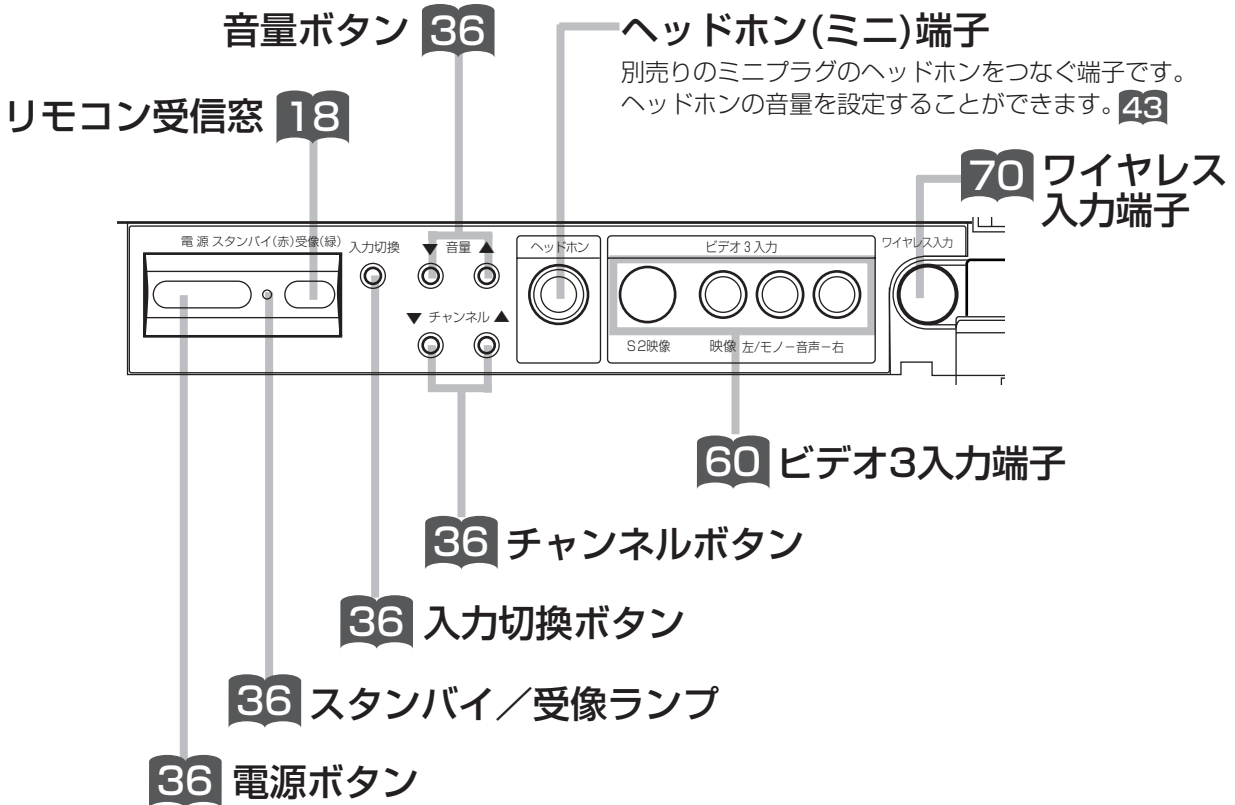
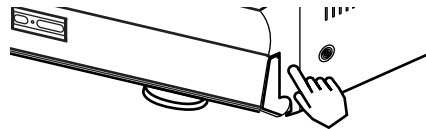

チューナー 後面

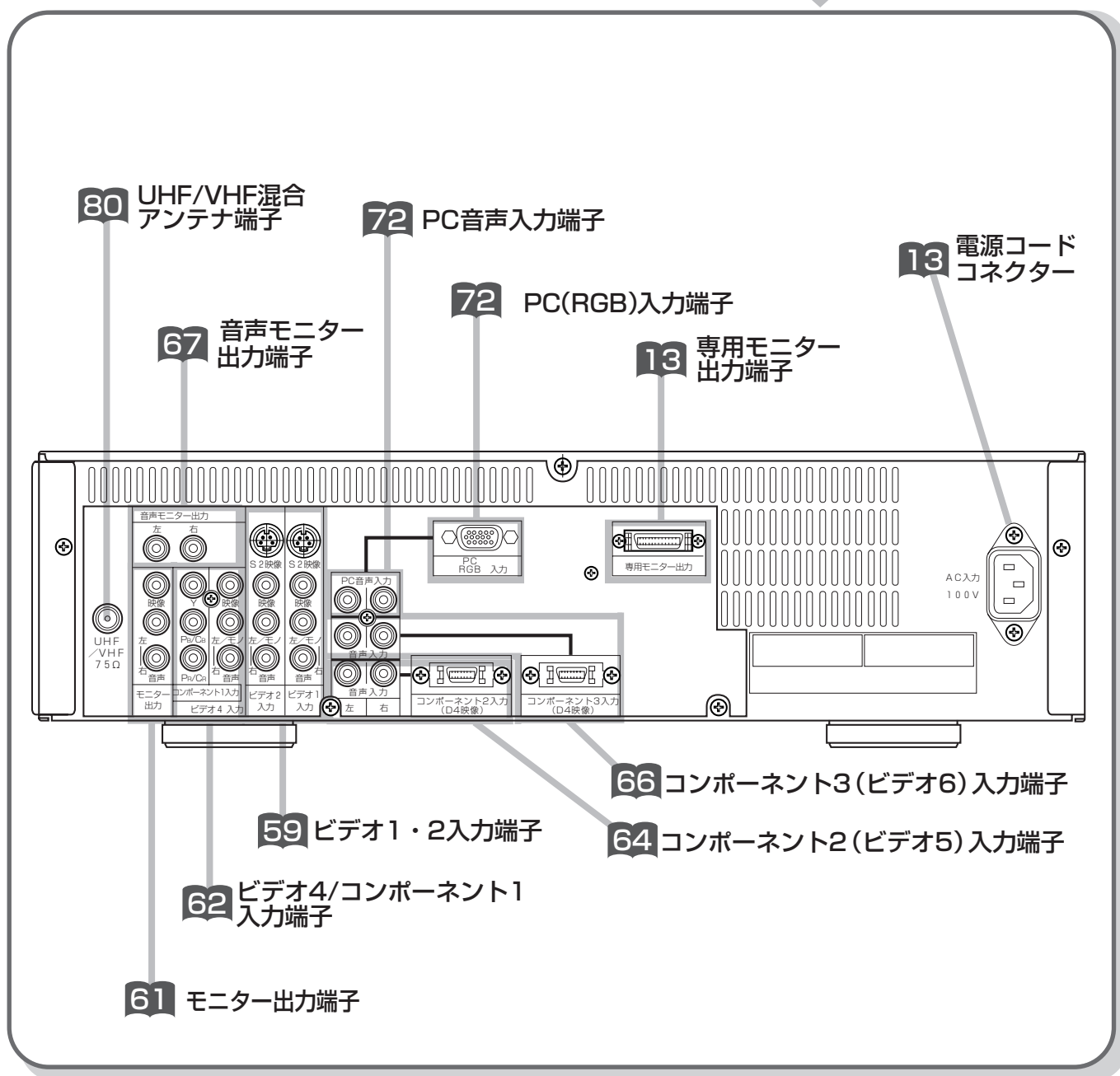
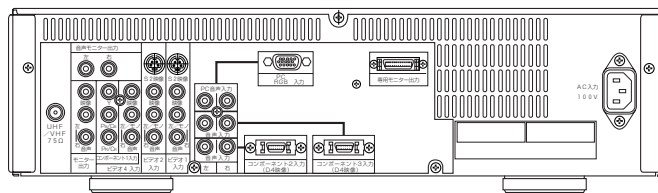

将来発売予定の機器との接続

テレビ関連機器の中には、現在開発中で数年後に実用化されるとと思われる機器がいくつかあり、システムアップが可能となります。使い方など、詳しくは各接続機器の取扱説明書をご覧ください。

リモコンの 取り扱い

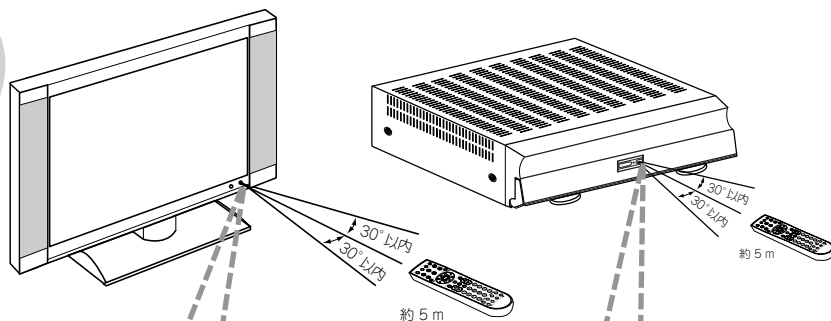

1

電池ふたをはずす

電池ふたのつまみを引き寄せながら、矢印の方向に引いて開けます。

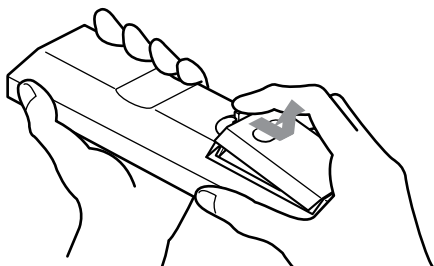

モニターリモコン受信窓

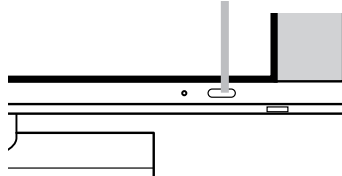

チューナーリモコン受信窓

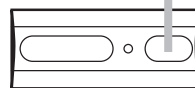

- リモコンは、モニターのリモコン受信窓またはチューナーのリモコン受信窓、どちらに向かってでも操作することができます。
- リモコンは、それぞれのリモコン受信窓の正面から約5メートル、左30度、右30度の範囲内でお使いください。
- CATVホームターミナルや日立製BSデジタルチューナーを操作するときは、CATVホームターミナルまたはBSデジタルチューナーのリモコン受信窓に向けてボタンを押してください。

64 68

2

乾電池を入れる

付属の単3形乾電池を⊕、⊖の表示どおりに入れます。

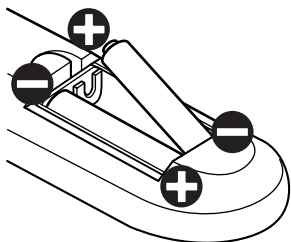

3

電池ふたを閉める

電池ふたを矢印の方向に押し戻します。

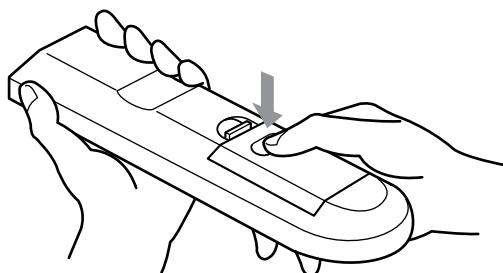

お守りください

リモコンの使用上のご注意

- リモコンを落としたり、衝撃を与えないでください。
- リモコンに水をかけたり、ぬれたものの上に置かないでください。故障の原因になります。
- 長時間ご使用にならない場合は、乾電池をリモコンから取り出しておいてください。
- リモコンの操作がしにくくなったら、乾電池を交換してください。
- リモコン受信窓に直射日光などの強い光が当たると動作なくなることがあります。光が直接当たらないようにテレビの向きを変えてください。

⚠ 注意

乾電池の使用上のご注意

- 本機で指定されていない電池は使用しないでください。また、新しい電池と古い電池を混ぜて使用しないでください。電池の破裂、液もれにより、火災・けがの原因となることがあります。
- 電池を機器内に挿入する場合、極性表示プラス⊕とマイナス⊖の向きに注意し、機器の表示どおり正しく入れてください。まちがえますと電池の破裂、液もれにより、けがや周囲を汚損する原因となることがあります。

基本の使いかた

テレビ放送を見たいとき	20
べんり機能の使いかた	22
メニュー機能の使いかた	24
ワイド機能を楽しみたいとき	26
ゴースト妨害を低減したいとき	30
音を一時的に消したいとき	32
チャンネル番号などを知りたいとき	33
ビデオを見たいとき	34
音声内容の選びかた	35
本体で操作したいとき	36

テレビ放送を見たいとき

準備（主電源ボタン操作）

モニターのスタンバイ／受像ランプが消えているときは、リモコンでは電源が入りません。まずモニターの主電源ボタンを押してください。スタンバイ／受像ランプが赤に点灯します。

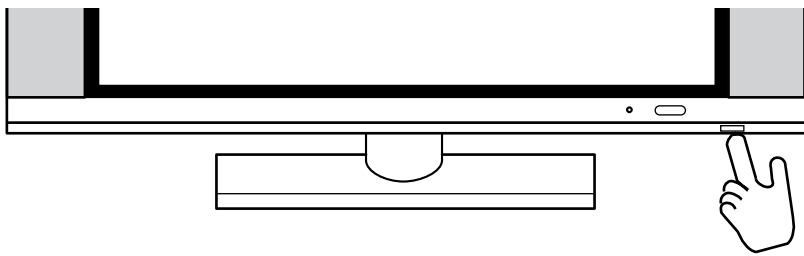

1

電源ボタンを押す

モニターのスタンバイ／受像ランプが緑に点灯し、前に見ていたチャンネルが現れます。電源を切るときは、もう一度押します。

電源



スタンバイ（赤）
受像（緑）

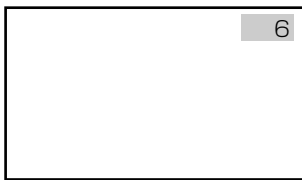

2

チャンネルを選ぶ（1～12）

画面右上に選んだチャンネルが表示されます。83

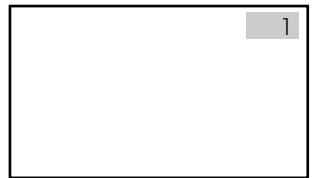

チャンネルアップダウンボタン  を使ってチャンネルを選ぶこともできます。

ボタンを押すごとに、下図のように切り換わります。

（お買い上げ時）

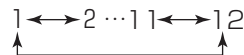

メモ

スタンバイ／受像ランプについて

- スタンバイ／受像ランプの状態は、チューナーでも確認することができます。
- スタンバイ／受像ランプが橙色に点灯しているときは、パワーセービング状態になっています。56、103
- ①手順1で電源ボタンを押すとランプが赤に点灯し、電源が切れます。もう一度電源ボタンを押すと、ランプが緑に点灯し、電源が入ります。
- ②パワーセービング状態のときは、手順2のチャンネルを選んだり、入力切替ボタンを押すことにより電源を入れることもできます。
- モニターのスタンバイ／受像ランプが橙色に点滅しているときは電源プラグをコンセントから抜いたうえで、モニターとチューナーのケーブルが正しく接続されているか確認してください。

メモ

お買い上げ時のチャンネル設定

- お買い上げ時は、VHF1～12チャンネルの12局が設定されています。チャンネルの設定を変更することもできます。83、91
- 空きチャンネルの飛び越し選局 98 の設定をすると、空きチャンネルを飛び越して放送されているチャンネルをすばやく選局することができます。

べんり機能の 使いかた

べんり機能を使うと見ている画面に応じてお好みの設定にすることができます。
これらの設定項目は上下左右方向に矢印（▲）のついたカーソルボタンを使って機能の設定ができます。

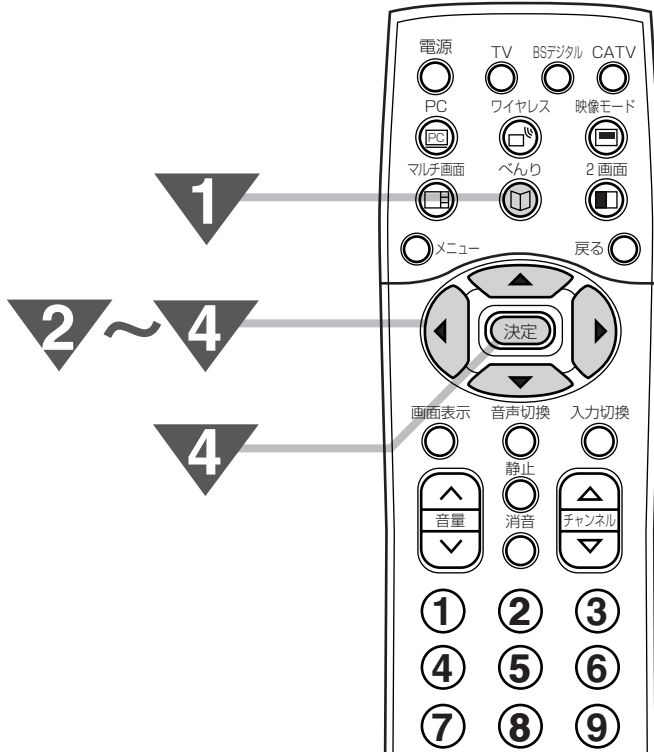

メモ

リモコンの戻るボタンについて
べんり機能やメニュー **24** の設定画面のとき戻るボタンを押すと、前の設定画面に戻したり、設定画面を終了させることができます。

お知らせ
マルチ画面および静止画面をご覧になっているときは、べんり機能の設定はできません。

べんり機能の項目の選びかた

1

べんりボタンを押す

べんり画面（1ページ目）が現れます。
べんりボタンを押すたびに下記のように切り換わります。

1ページ目 → 2ページ目 → 通常画面

2

で項目を選ぶ

べんり機能で設定できる項目について

1 ページ目

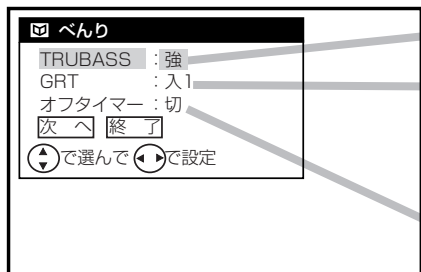

42 音声のTruBass機能を強/中/弱/切することができます。

30 テレビ放送のゴースト妨害を低減することができます。メニュー画面の「GRT設定」で設定することもできます。96

ワイヤレス入力時、ビデオ入力時、PC入力時は「GRT」の設定はできません。「入/切」表示が「--」表示になりGRTを選択すると「切換できません」の表示がでます。

51 自動的にテレビの電源を切ることができます。

2 ページ目

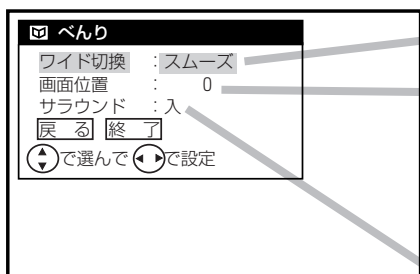

26 画面のワイドモードを選ぶことができます。オートワイドを選ぶこともできます。

29 画面の位置を上下に移動することができます。

PC入力時はべんり機能では画面位置調節はできません。レベル表示が"0"表示になり画面位置を選択すると"調節できません"の表示がでます。PC入力時に画面位置調節するには、メニューボタンで初期設定から順次画面調節を選択してください。76 参照。

43、44 音声のサラウンドモードを設定することができます。

3

 で設定する

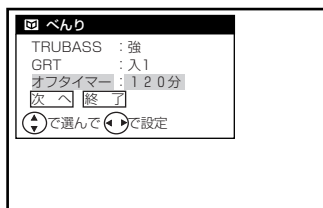

4

設定が終わったら、 で「終了」を選び、決定ボタンを押す

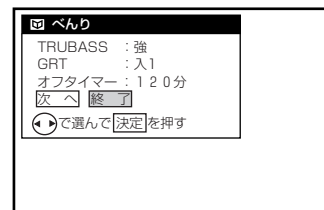

- べんりボタンを1~2回押しても、設定画面が消えます。
- 「次へ」の表示があるときは、「次へ」を選んで決定ボタンを押すと、次のページが表示されます。
- 「戻る」の表示があるときは、「戻る」を選んで決定

メニュー機能の 使いかた

メニューボタンを押すと画面にメニューが表示され、カーソルボタンを使って、ほとんどの機能の設定ができます。

メニュー項目の選びかた

1

メニューボタンを押す

《メニュー》画面が現れます。



2

④で項目を選び、決定ボタンを押す



(画面表示を消すときは、メニューボタンを押します。)

39,40

55,83 など

41,4

52

52

内の数字は、参照ページです。

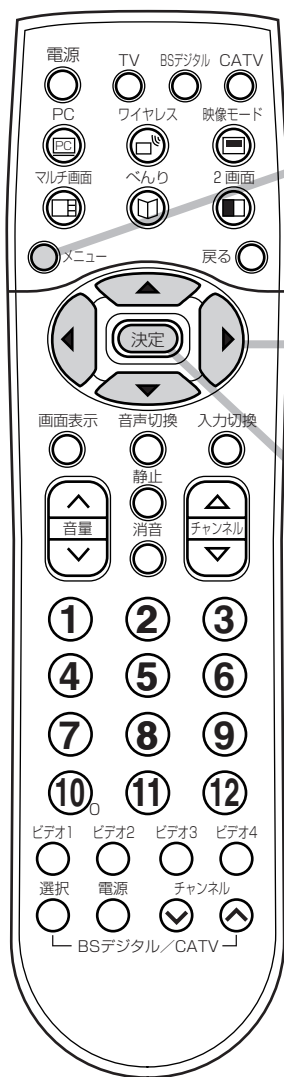

1
メニューボタン

2 ~ 4
カーソルボタン

2 4
決定ボタン

メモ

リモコンの戻るボタンについて
戻るボタンを押すと、ひとつ前の画面
に戻ることができます。

お知らせ

マルチ画面や静止画面でご覧になっている
ときメニューボタンを押すと、マルチ
画面、静止画面は解除されます。

3

で設定する

で項目を選んで、 で設定（または選択、
調節）します。

〈映像設定を選んだときの設定画面表示の例〉

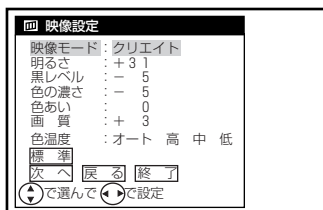

4

設定が終わったら、 で
「終了」を選び、決定ボタンを
押す

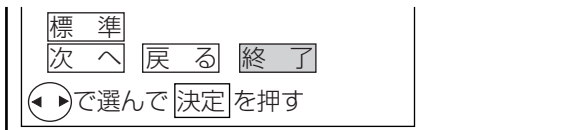

「戻る」を選んだときは、ひとつ前の画面に戻ります。



画面表示が消えて、設定が完了します。メニューボタ
ンを2回押しても、画面表示が消えます。

ワイド機能を楽しみたいとき

本機は横長のワイド画面を採用していますので、現行テレビ放送の映像も、映画など横長サイズの映像も、ワイド機能を使って画面一杯に拡大してお楽しみいただけます。さらに映像を上下に移動させて見やすい位置にすることもできます。

オートワイド (ジャスピタツワイド)

本機は、見ている映像に合わせて最適なワイドモードを設定する「オートワイド (ジャスピタツワイド)」機能を採用しています。また、お好みに合わせてワイドモードを選ぶこともできます。

ワイドモードの選びかた

1

べんりボタンを2回押す

べんり機能の設定画面 (2ページ目) が表示されます。



2回押す

2

で「ワイド切換」を選び、でワイドモードを設定する

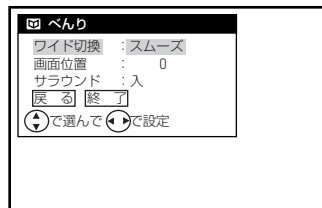

を押すたびにワイドモードは次のように変わります。

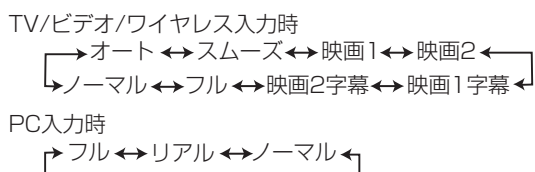

- お買い上げ時は、TV/ビデオ/ワイヤレス入力時は「オート (オートワイド)」、PC入力時は「フル」が設定されています。通常はお買い上げ時の設定でおつかいください。
- PC入力時のリアルモードは入力信号がVGAのときのみ選択できます。

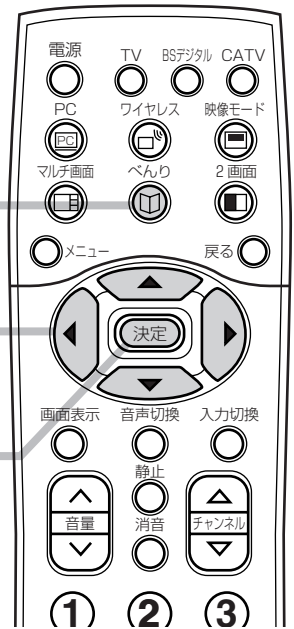
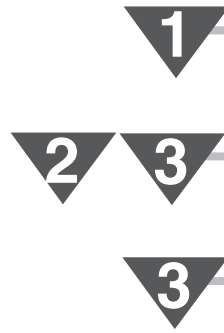

×モ

オート以外のワイドモードに設定した場合は、電源「入」、「切」、チャンネル切り換えなどの操作により、ワイドモードが初期化されます。オートワイド設定 52 で設定されているワイドモード (スムーズまたはノーマル) に戻ります。

3

で「終了」を選び、決定ボタンを押す

べんりボタンを押して表示を消すこともできます。

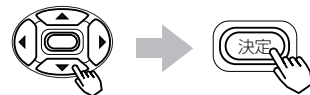

お知らせ

- このテレビは、各種の画面モード切り換え機能を備えています。テレビ番組等ソフトの映像比率と異なるモードを選びますと、オリジナルの映像とは見えかたに差が出ます。この点にご留意のうえ、画面モードをお選びください。
- このテレビを営利目的、または公衆に視聴させることを目的として、喫茶店、ホテル等において、ワイド機能を使った拡大状態で使用されますと、著作権法上で保護されている著作者の権利を侵害する恐れがありますので、ご注意ください。

- ワイド映像でない従来（通常）の4：3の映像をオートまたはスムーズモードを利用して、ワイドテレビの画面いっぱいに表示してご覧になると、周辺画像が一部見えなくなったり変形して見えます。制作者の意図を尊重したオリジナルな映像は、ノーマルモードでご覧になれます。
- 本機は、フルモード制御信号の入った映像がビデオ1～3のS2映像入力に入力されると自動的にワイド画面一杯に表示します。
- ビデオ4～ビデオ6のコンポーネント入力端子では、1125i (1080i)、750P (720P) および525P (480P) ※信号を入力したときはワイド切り換えができません（自動判別）。このときのワイドモードはフルモードになります。
※525P(480P)はビデオ5-6入力時のみ切り換えできません。

オートワイドの効果（TV/ビデオ/ワイヤレス入力時）

見ている映像が上下に黒い帯の入った横長サイズの映像のとき

横長サイズの映像を画面のサイズ、画面の中心位置を最適にして上下の黒帯を最小になるように表示します。また、字幕などの文字を最適に再生できます。



ノーマルモードのとき

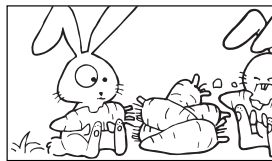

オートワイドが働いたとき

見ている映像が通常の映像のとき

通常の4：3の映像を横方向に不自然にならないように拡大し、垂直方向にも10%拡大してワイド画面一杯に違和感なく表示します。

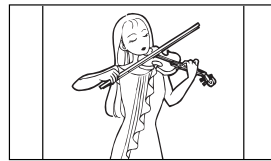

ノーマルモードのとき



オートワイドが働いたとき

お知らせ

通常の4：3の映像を見ているときにオートワイドが働くと、「他の設定」の「オートワイド設定」が「スムーズ」に設定されている場合は、画面一杯にスムーズサイズで表示します。「オートワイド設定」が「ノーマル」の設定になっている場合は、ノーマルサイズで表示します。52

メモ

オートワイドについて

- 映像のサイズによっては上下に黒い帯が残る場合があります。
- 暗い映像の画面などでは、最適なワイドモードにならない場合があります。このような場合は、「オート」モード以外のお好みのワイドモードに設定してください。
- 最適なワイドモードになるまで、映像の内容によって多少時間がかかる場合があります。
- ビデオ4～ビデオ6のコンポーネント入力端子に525p (480p)、1125i (1080i) または750P (720P) 信号を入力したときは、画面が自動的にフルモードになります。
- ビデオ5およびビデオ6のコンポーネント入力端子に525i (480i) 信号を入力したときは、アスペクト比制御信号を検出して、自動的にワイドモードを切り換えます。

PC入力時のワイド切換について

- PC入力時のワイドモード表示は、入力信号を圧縮・拡大などの処理を行って表示しているため、入力信号を忠実に再現できない場合があります。

ワイドクリアビジョン放送識別について

- ワイドクリアビジョン放送は、現行の放送方式と両立性を保ちながら、放送信号にワイドクリアビジョン放送識別信号と画質向上信号を付加し、ワイド画面化と画質向上を図ろうとする放送方式です。本機は上記ワイドクリアビジョン放送識別信号に対応して、現行方式かワイドクリアビジョン放送かを識別し、ワイドクリアビジョン放送であれば自動的に最適サイズに切り換える回路を搭載しています。
- ワイドクリアビジョン放送識別は「オート」モード時のみ有効です。
- ワイドクリアビジョン放送受信中に画面表示ボタンを押したとき、またはチャンネル切り換え、入力切り換えをしてワイドクリアビジョン放送を受信したときのみ [2] が表示されます。
- ワイドクリアビジョン放送をビデオに録画して再生する場合や電波受信状態（ゴースト、弱電界など）によっては、ワイドクリアビジョン放送識別がうまく動作しない場合があります。このような場合は、「オート」モード以外のお好みのワイドモードに設定してください。

ワイド機能を 楽しみたいとき (つづき)

その他のワイドモードについて

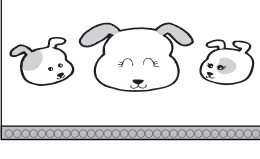
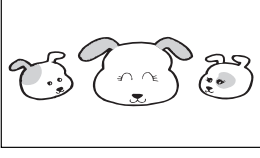
TV/ビデオ/ワイヤレス入力時		PC入力時	
	ノーマル(通常の状態) 通常のテレビ放送の映像は中央に映ります。		ノーマル 入力信号と同じアスペクト比になるように圧縮・拡大処理して表示します。 (入力信号が4:3のときは、表示も4:3表示)
	スムーズ 4:3の映像を画面中央の真円度を保ち、水平方向に不自然にならないように画面一杯にし、垂直方向に10%拡大します。ドラマなどのスタジオ番組に最適です。		フル 入力信号の解像度、アスペクト比によらず縦、横一杯になるように圧縮・拡大処理して表示します。
	映画1 ビスタサイズの映画などを水平・垂直両方向に約30%拡大します。上下に黒帯の入った映像で放送されている映画などを迫力の画面で楽しめます。		リアル 入力信号がVGA(640×480の解像度)の時だけ、入力信号の1画素をモニターの1画素に対応させて表示します。圧縮・拡大処理をしないため、くっきりした画像を表示します。
	映画2 シネスコサイズの映画などの両側を少し縮小し、画面一杯に拡大します。上下に黒い部分がなくなり迫力の画面で楽しめます。	<div style="border: 2px solid black; padding: 10px;"> <p>×モ</p> <p>PC入力時のリアルモードを選んでいるとき、VGA(640×480の解像度)より解像度の高い信号が入力されると画面が自動的にフルモードに切り換わります。</p> </div>	
	映画1字幕 字幕付のビスタサイズの映像に最適です。		
	映画2字幕 字幕付のシネスコサイズの映像に最適です。 (お買い上げ時の画面位置は+10に設定されています。)		
	フル 横方向を圧縮して記録された映像(スクイーズ映像)を横方向に画面一杯まで拡大します。 ハイビジョン番組をビデオに録画し、それを再生して楽しむときなどに使います。		

お知らせ

ノーマルモードで長時間で覧になると、中央の映像部分(両側の黒い帯以外の部分)が焼き付く場合があります。

焼き付きを防ぐには、次のいずれかのワイドモードでを使用することをお奨めします。

・オート(オートワイド)モード **26** で使用する。
ただし、「オートワイド設定」 **52** は「スムーズ」にしてください。

(お買い上げ時に設定されているモードです。)

・TV/ビデオ/ワイヤレス入力時はスムーズモードで、PC入力時はフルモードで使用する。

メモ

TV/ビデオ/ワイヤレス入力時のワイド機能の上手な使いかた

通常のテレビ放送

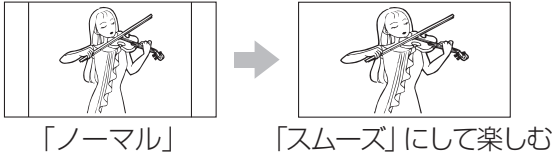

上下に黒帯のある映像

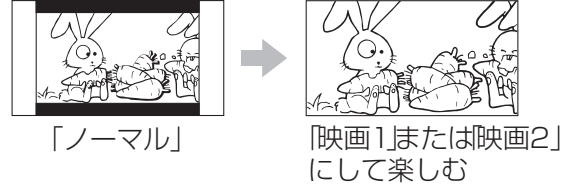

上下に黒帯があり字幕のある映像

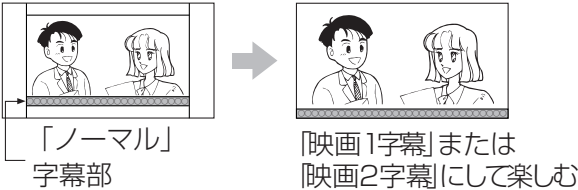

スクイーズ映像(横圧縮映像)

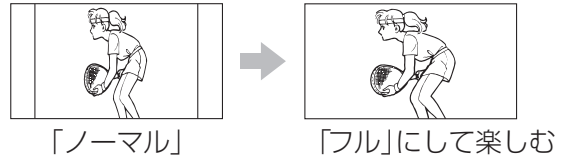

画面位置を調節したいとき

「ノーマル」、「フル」、「リアル」(PC入力時のべんり機能使用時) 以外のワイドモード時は、画面を上下に移動することができます。

「映画1」「映画2」モード時に字幕が消えてしまうようなときにお使いになると便利です。

●PC入力時の画面位置調節は **75**、**76** をご覧ください。

1

べんりボタンを2回押す

べんり機能の設定画面 (2ページ目) が表示されます。

べんり

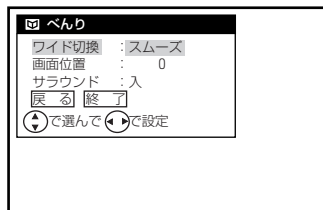

1

2

3

3

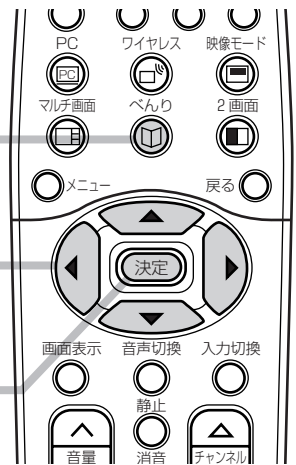

2

で「画面位置」を選び、でお好みの位置に調節する

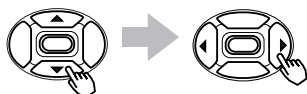

スムーズ、映画1字幕は±12、映画1、映画2、映画2字幕は±31の範囲で画面位置調節ができます。

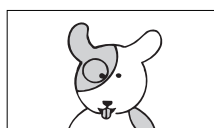
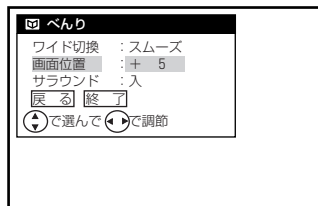

3

で「終了」を選び、決定ボタンを押す

べんりボタンを押して表示画面を消すこともできます。

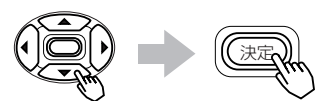

ゴースト妨害を 低減したいとき (ゴーストリダクション)

本機は、ゴースト妨害を低減するゴースト・リダクション・チューナー（GRT）を搭載しています。テレビ放送のゴースト妨害を低減した映像を楽しめます。

ゴースト妨害とは

放送局から直接到着する電波（直接波）と、高層ビルや山などに反射して少し遅れて到着する電波（反射波）を同時に受信すると、二重三重の画像になります。この現象をゴースト妨害といいます。

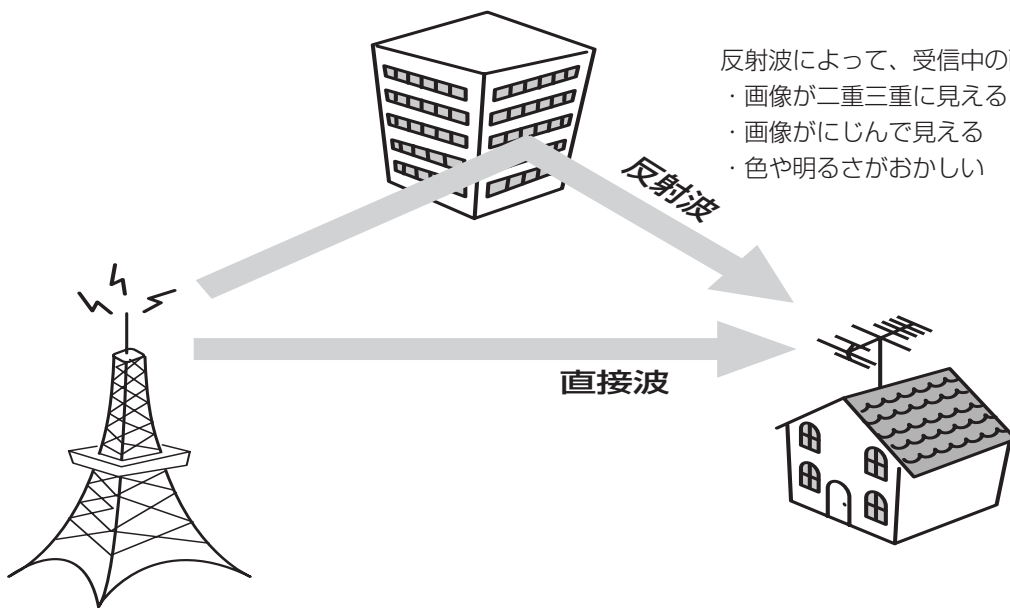

反射波によって、受信中の画像が次のように見えます。

- ・画像が二重三重に見える
- ・画像がにじんで見える
- ・色や明るさがおかしい

お知らせ

- ゴースト低減は、放送局から送られてくる信号の中にあるゴースト除去基準信号（GCR信号）に基づいて行います。このGCR信号がないときは、ゴーストは低減できません。
- ゴーストリダクションは、テレビ放送をご覧になっているときに働きます。ビデオ入力、ワイヤレス入力およびPC入力端子に入力した映像に対しては働きません。
- テレビ放送をご覧になっているときでも、次のような場合はゴーストリダクションが働かなかったり、ゴーストが残ることがあります。
 - ・受信状態が良くないとき
UHF/VHFアンテナの向きが合っていない場合やアンテナ線の接続が正しくない場合など **80**
 - ・ゴースト妨害が大きいとき
 - ・飛行機など動きのあるものに反射してゴーストが引き起こされたとき
 - ・ゴーストの数が多いとき
- 付属のRFケーブルをUHF/VHF混合アンテナ端子に接続する場合は、フェライトコアを巻き付けて接続することをおすすめします（**81**をご覧ください）。よりきれいな信号を受信することができます。

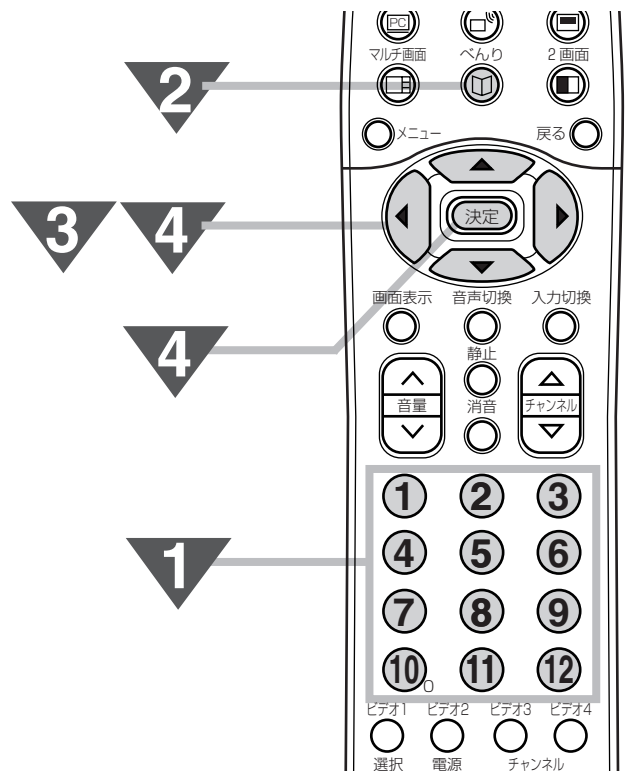

ゴーストを低減したいとき

テレビ放送をご覧になっているとき、ゴーストが気になるときはGRT設定を行います。

GRT設定は、各チャンネルごとに設定することができます。

複数のチャンネルのGRT設定をまとめて行いたいときは、メニュー画面で設定することもできます。 **96**

1

チャンネルボタンを押す

ゴーストが気になるチャンネルを選びます。



2

べんりボタンを押す



3

で「GRT」を選び、 でお好みに設定する

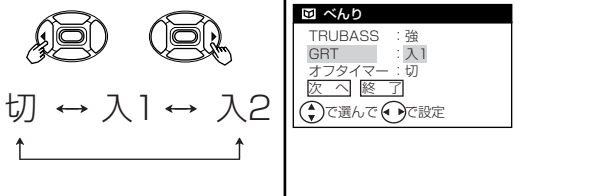

「入1」：通常はこの位置で使用します。

お買い上げ時は「入1」が設定されています。

「入2」：「入1」でゴースト低減の効果が小さいときに選びます。

「切」：ゴーストリダクション機能は動きません。

「入1」や「入2」のときよりも「切」のほうが見やすいときは「切」にしてください。

お知らせ

- ゴーストの無い地域では、GRT設定を「切」にしてお使いになることをおすすめします。
- ゴーストの状態によっては、「入1」または「入2」の設定でも、ゴーストが取り切れない場合があります。
- ビデオ入力、ワイヤレス入力、PC入力端子から入力した画面を見ているときのGRT設定は「—」と表示され設定することができません。
- チャンネル合わせ（地域番号）で地域番号を変更したり **83**、チャンネル合わせ（マニュアル）でチャンネル設定を変更する **91**と、GRT設定は自動的に「入1」が設定されます。必要に応じてもう一度設定してください。
- ゴースト低減された信号をモニター出力端子から出力することはできません。
- マルチ画面や静止画でご覧になっているときは、ゴーストリダクション機能は動きません。
- ゴーストリダクション機能は、テレビの電源を入れたとき、またはテレビチャンネルを選んだときに働きます。
- ゴーストリダクション機能が働くときに画面がガタつくことがあります。故障ではありません。
- VHF/UHFアンテナの設置や調整を行うときは、GRT設定を「切」にするとゴーストの少ない方向を確認しやすくなります。
- ビデオのアンテナ出力を1chまたは2chにしてテレビと接続しているときは、GRT設定を「切」にしてください。

4

で「終了」を選び、決定ボタンを押す

べんりボタンを2回押して表示画面を消すこともできます。

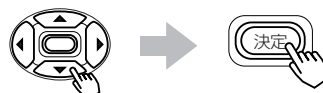

音を一時的に消したいとき

電話がかかってきたとき、来客のときなど便利です。

消音ボタンを押す

音が消えて、画面に図のような表示が出ます。
もう一度押すと元の音量に戻ります。

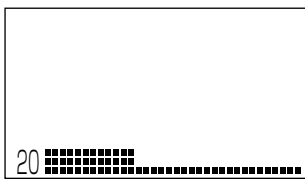

押した瞬間



(表示の色がマゼンタに変わります。)

消音ボタン



メモ

消音時でも小さな音を出しておきたいとき

- 消音ボタンを押したときに、完全に音を消さずに小さな音を出しておくことができます。
ミュート音量の設定をしてください。 **43**
- 消音にしたままでも音量  ボタンを押すことにより、音量の設定を変えることができます。
音を出すときは、もう一度消音ボタンを押すか、音量  ボタンを押してください。

チャンネル番号などを 知りたいとき

画面表示ボタンを押す

ご覧のチャンネルの番号が画面に表示されます。表示は約6秒たつと自動的に消えます。



マークについて
このマークは、ワイドクリアビジョン放送を識別した際に出るマークです。**27**

画面表示ボタン



基本の使いかた

- 音を一時的に消したいとき
- チャンネル番号などを知りたいとき

画面表示

●テレビ放送のとき	●ビデオのとき	●ワイヤレスのとき	●PCのとき
4 モノラル放送時 (緑で表示)	ビデオ1 - ビデオ入力番号 ビデオ4~6にコンポーネント信号を入力したときは以下のように表示されます。	ワイヤレス	PC ↓ (3秒間) 水平 (H) と垂直 (V) の周波数表示を表示 例 : H:48.4KHz, V:60.0Hz ↓ (3秒間) 消える
4 モノラル指定時 (緑で表示) モノラル	ビデオ4 ビデオ5 コンポーネント1 コンポーネント2		●周波数表示を出さないようにすることもできます。自動周波数表示の設定をしてください 76
4 二重音声放送時 (赤で表示) 主 例) 主音声	ビデオ6 コンポーネント3		
4 ステレオ放送時 (黄で表示)			

ビデオを見たいとき

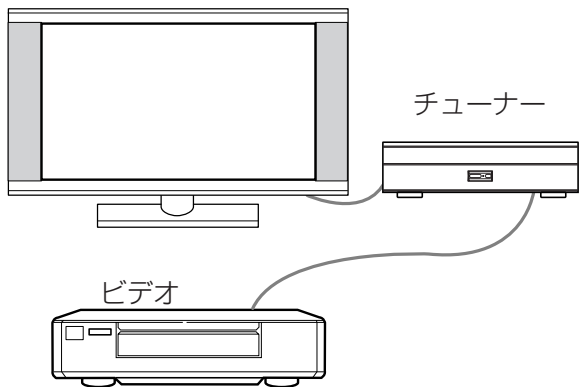

準備

お手持ちのビデオを本機の入力端子に接続します。
接続についての詳しい説明をご参照ください。59

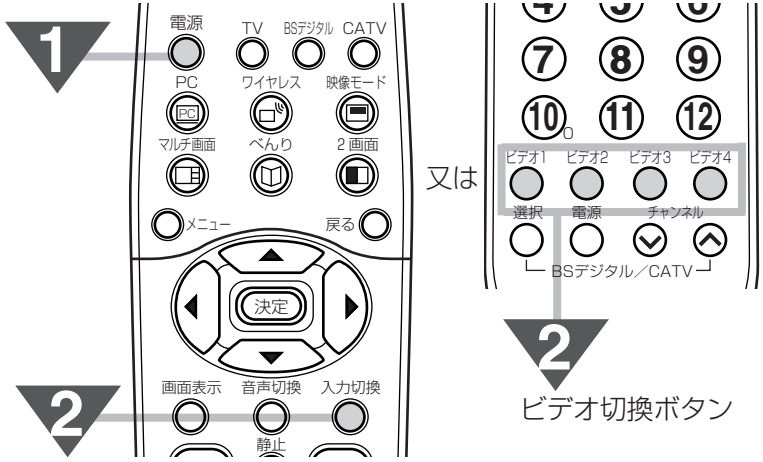

1 電源ボタンを押す

前に見ていたチャンネルが現れます。
(前にビデオを見ていたときは、ビデオ1などのビデオ画面になります。)

メモ

ビデオの再生中にテレビを見るには
途中でテレビを見るときは、入力切換ボタンまたはTVボタンを押して「テレビ」にするか、ご希望のチャンネルボタンを押してください。

ビデオ4について
ビデオ4入力端子は通常の映像信号とコンポーネント映像信号の兼用端子です。映像を同時に接続したときは、コンポーネント映像信号が優先的に選択されます。コンポーネント映像が入力された場合は「コンポーネント1」の表示がでます。62

ビデオ5、6について
ビデオ5、6入力端子はコンポーネント映像信号の入力端子(D4映像端子)です。BSデジタル放送受信チューナーなどのD映像信号を接続できます。D4映像端子に接続すると「コンポーネント2」または「コンポーネント3」の表示がでます。64

ワイヤレスについて
オプションの赤外線伝送システム(PCT-BR6000)を使用すると離れた場所にあるビデオなどを見ることができます。70

入力スキップ設定について
ご使用にならない入力端子がある場合、入力切換ボタンを押したとき飛越し(スキップ)させることができます。58

2 ビデオ切換ボタン「ビデオ1」～「ビデオ4」を押してビデオ画面を選ぶか、入力切換ボタンを押して、ビデオ画面を選ぶ

入力切換ボタンは押すごとに、図のように切り換わります。(お買い上げ時)お手持ちの機器が接続されているビデオ入力を選びます。

入力切換

3 ビデオを再生する

音声内容の 選びかた

二重音声放送およびステレオ放送のときには、2カ国語（二重）音声、ステレオ音声など音声内容を選ぶことができます。

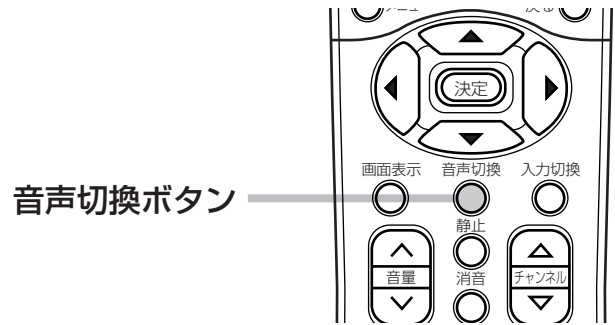

二重音声放送のとき

音声切換ボタンを押すごとに、図のように切り換わります。

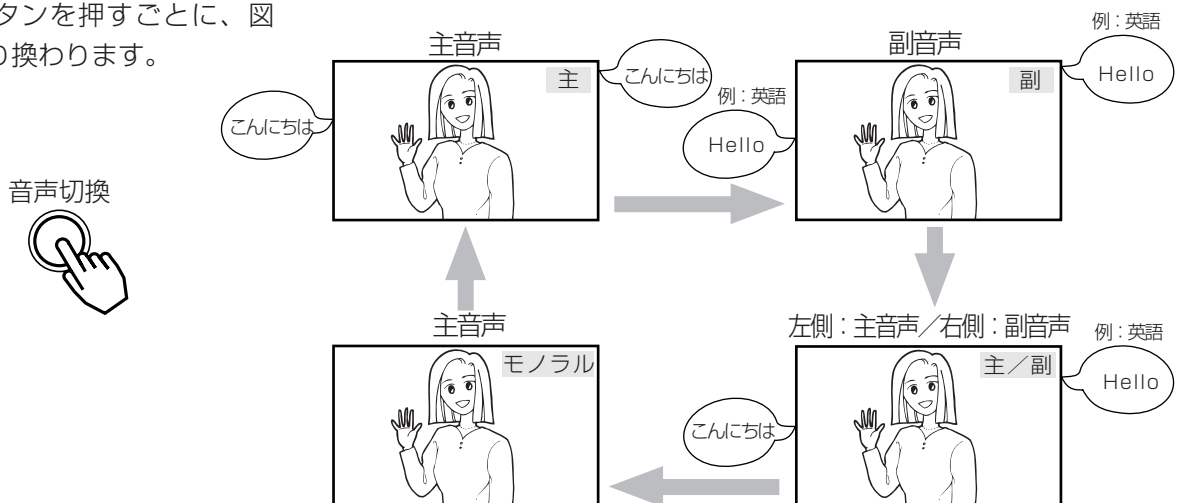

ステレオ放送のとき

ステレオ放送が始まると自動的にステレオ音声になります。
 (「主」「副」「主/副」のいずれかに設定しているとき)

- 電波が弱いとか雑音が多いなどステレオ音声聞きづらいときは「モノラル」にすると聞きやすくなる場合があります。

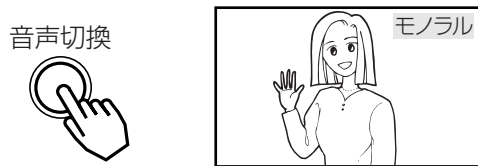

×モ

主音声と副音声について

- 洋画やニュースなどの2カ国語放送のとき、日本語に吹き替えて送られてくる音声を「主音声」、原語のまま送られてくる音声を「副音声」といいます。
- 放送によっては「主音声」を原語で、「副音声」を日本語で送る場合があります。

映像・音声の 設定

映像の自動調整モードを選びたいとき.....	38
映像設定をしたいとき.....	39
さらにお好みの映像設定をしたいとき.....	40
音声設定をしたいとき.....	41
さらにお好みの音声設定をしたいとき.....	42

映像の自動調整モードを選びたいとき

設置場所や映像ソフトに合わせて「スーパー」、「ナチュラル」、「クリエイト」の3つからお好みの映像を選ぶことができます。

●映像の自動調整モードはTV/ビデオ/ワイヤレス入力の際にご使用できます。

映像モードの選びかた

1

映像モードボタンを押す

ボタンを押すと、映像モードの状態が画面に表示されます。さらにボタンを押すごとに、図のように切り換わります。

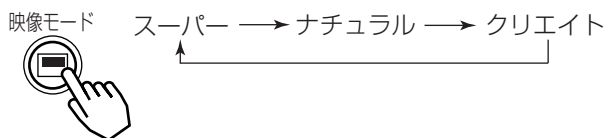

1

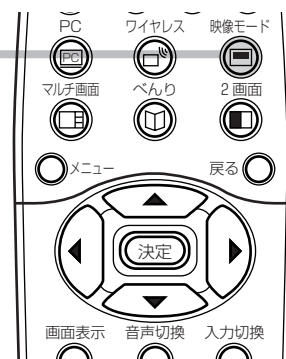

メモ

- 映像モードは、メニューの「映像設定」画面で選ぶこともできます **39**
- PC入力をご覧になっているときは、映像モードの切り換えはできません。

各機能について

スーパー

- 鮮明でコントラストのある画像に調整します。
- 明るい部屋で、メリハリのある画像を楽しむときに適したモードです。



ナチュラル

- ご家庭で通常のテレビ番組、ビデオの再生などを楽しむときに適したモードです。
- お買い上げ時は、映像を白つぶれの少ない自然な明るさに自動調整するオートコントラスト機能が動作します（「オートコントラスト」**40**入）。

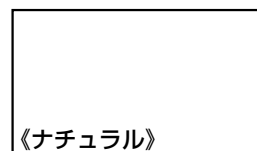

クリエイト

- 黒補正、LTI、CTIなど、お好みに合わせてより細かい設定ができます。 **40**
- お買い上げ時は、映画館のスクリーンを見るような感覚で映画を楽しむときや、電球色などの落ちついた照明を採用したリビングなどでの長時間視聴に適した設定となっています。また、映像を白つぶれの少ない自然な明るさに自動調整するオートコントラスト機能が動作します（「オートコントラスト」**40**入）。



メモ

映像モードについて

- 各映像モードについて、明るさ、黒レベル、色の濃さ、色あい、画質、色温度は、お好みの画像に設定できます。 **39**
- ご家庭でご覧になる場合は、映像を自然な明るさに自動調整する「ナチュラル」をお勧めします。また、「スーパー」でも、「オートコントラスト」**40**を入にすると、映像の自動調整が行われ、白つぶれの少ない自然な明るさになります。

映像設定を したいとき

映像モードごとにお好みに合わせて明るさ、黒レベル、色の濃さ、色あい、画質、色温度の設定ができます。

●PC入力時の映像設定は **73** をご覧ください。

明るさ、黒レベルなどの設定

1

メニューボタンを押す



2

映像設定ボタンで「映像設定」を選び、決定ボタンを押す

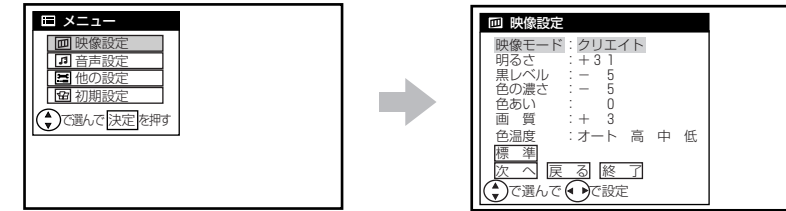

3

映像設定項目を選び、方向キーで調節する

映像設定項目	左方向キー	右方向キー	設定のポイント
映像モード	スーパー ↔ ナチュラル ↔ クリエイト		設置場所や映像ソースに合わせて設定します。リモコンの映像モードボタンで設定することもできます。 38
明るさ	暗くなる	明るくなる	周囲の明るさに合わせて、見やすく
黒レベル	暗い部分がより暗くなる	暗い部分が明るくなる	黒髪の濃さに合わせて、見やすく
色の濃さ	色が淡くなる	色が濃くなる	お好みの濃さに (ややうす目の方が自然です。)
色あい	赤っぽくなる	緑っぽくなる	肌色がきれいに見えるように
画質	やわらかな画質になる	くっきりとした画質になる	ふだんは中央で 柔らかい感じにしたいときには一側へ 「オート」は入力モードに応じて色温度が切り換ります。室内照明などによる影響から色調を補正するときは「高」「中」「低」のいずれかに設定します。
色温度	オート ↔ 高 ↔ 中 ↔ 低		
標準	——	——	決定ボタンを押すと、工場で設定した標準レベルに戻ります。

1

2 ~ 4

2 4

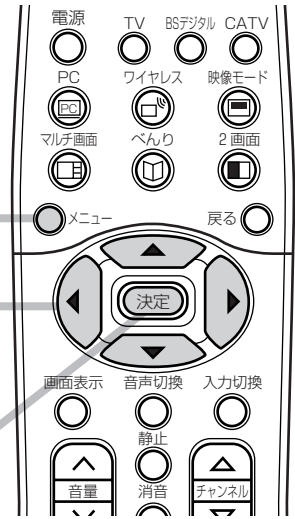

4

映像設定ボタンで「終了」を選び、決定ボタンを押す



●設定後は、チャンネル切り換えや電源を切っても記憶されます。

お知らせ

ビデオ、ビデオディスクプレーヤー、テレビゲーム機器およびパーソナルコンピュータ等の停止した画像を長時間画面に表示するとパネルに映像が焼き付く現象が出る場合があります。また、短時間でも静止した映像を表示するときは明るさおよび黒レベルの調節で画面を極力暗くしてご使用ください。(放送局側から送られる時刻表示は表示時間にもよりますが、パネルに映像が焼き付く場合があります。ほとんどの場合、数分間で元に戻ります。通常ご使用になる場合も、明るさおよび黒レベルの調節で画面を極力暗くしてご使用になることをお勧めします。) パネルに映像が焼き付いた場合は、スクリーンセーバーをご使用ください。 **53**

さらにお好みの
映像設定
をしたいとき

ビデオ入力画質、オートコントラスト、3次元Y/C、
ライン補間、フィルムシアターの設定ができます。
また、映像モードで「クリエイト」を選んでいる
ときは、お好みに合わせて黒補正、LTI、CTIの設
定ができます。

●PC入力時ではこの映像設定はご使用になれません。

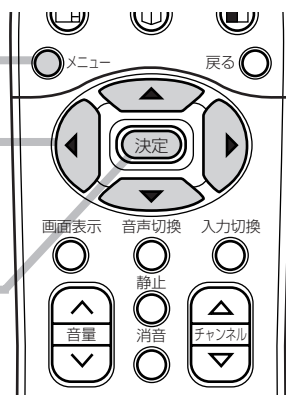

1
メニューボタンを
押し、 で「映
像 設
定」を選び、決定

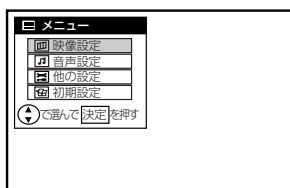

2
 で「次へ」を選び、決定ボタンを押し

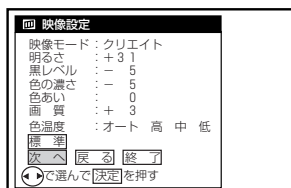

映像モード
スーパー、ナチュラルのとき

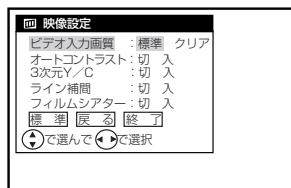

映像モード
クリエイトのとき

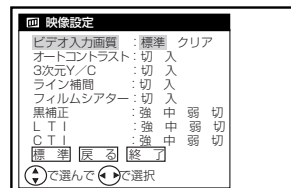

3
 で設定したい項目を選び、 で選択する

映像設定 項目		設定のポイント
ビデオ入力画質	標準↔クリア	ビデオなどの映像がギラツているなど不自然に見える場合は「クリア」にします。通常は「標準」でご使用ください。
オートコントラスト	切↔入	「入」：映像の明るい部分を検知して白つぶれのない自然な明るさに自動調節します。 「切」：画面の明るさを重視するときは「切」にします。通常、映像モードが「スーパー」のときは「切」、「ナチュラル」または「クリエイト」のときは「入」にします。
3次元Y/C	切↔入	ビデオなどの映像が見えないときは、「切」にします。通常は「入」でご使用ください。
ライン補間	切↔入	「入」：立体ビデオディスクをご使用の場合に設定します。一度電源を切ると「切」になります。 「切」：通常
フィルムシアター	切↔入	「入」：映画フィルム素材を自動的に検知して元のフィルム映像に忠実に再現します。通常は「入」でご使用ください。 「切」：ビデオなどの映像が見えないときは「切」にします。
黒補正	強 ↔ 中 ↔ 弱 ↔ 切	黒レベル補正を調節できます。
LTI	強 ↔ 中 ↔ 弱 ↔ 切	輝度信号の鮮鋭度を調節できます。
CTI	強 ↔ 中 ↔ 弱 ↔ 切	色信号の鮮鋭度を調節できます。
標準	—————	決定ボタンを押すと工場で設定した標準設定に戻ります

4
 で「終了」
を選び、決定ボ
タンを押し

メモ
ビデオ入力画質について
●ビデオ1からビデオ6およびワイヤレス入力の各入力モードごとに設定できます。
●テレビ放送をご覧になっているときは設定できません。
CTIについて
●コンポーネント入力端子に入力した映像をご覧になっているときは設定できません。

音声設定を したいとき

お好みに合わせて高音、低音、バランスの設定ができます。

1

メニューボタンを押す

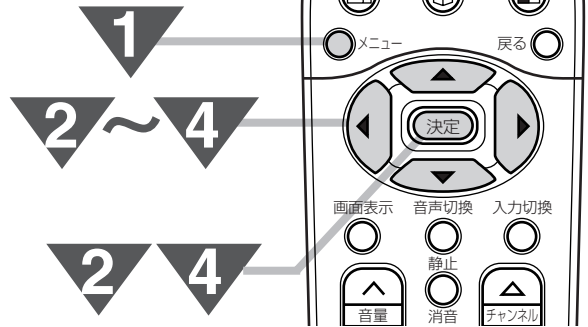

2

で「音声設定」を選び、決定ボタンを押す

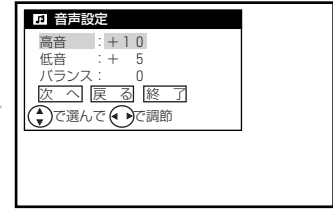
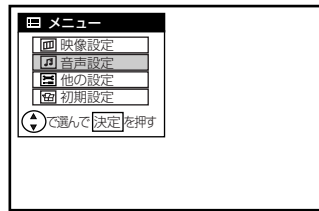
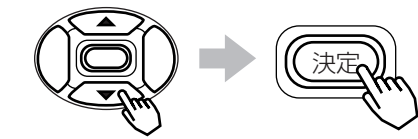

3

で設定したい項目を選び、 で調節する

設定のポイント

高音、低音、バランスはそれぞれ-10~+10までの設定ができます。
お好みに合わせて設定してください。
一度設定すると、そのまま記憶されます。

音声設定 項目		
高音	高音がおさえられる	高音が強調される
低音	低音がおさえられる	低音が強調される
バランス	右スピーカーの音をおさえる (-)	左スピーカーの音をおさえる (+)

4

で「終了」を選び、決定ボタンを押す

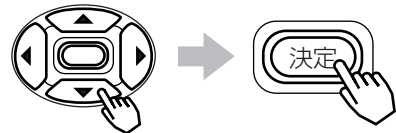

さらにお好みの
音声設定
をしたいとき

TruBassは人間の聴覚が2つの音の差成分の音（周波数）を強く認識することを利用し、実際には再生されていない周波数の低音（差成分）が聞こえているように体験できる再生システムです。
また、サラウンド、ステレオミュート（コマーシャル音などを小さくする）、ミュート音量（消音時の音量調節）、ヘッドホン音量などの設定ができます。

1

メニューボタンを押す



2

で「音声設定」を選び、決定ボタンを押す

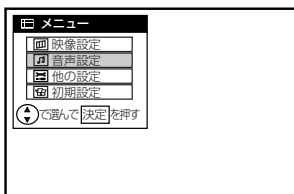
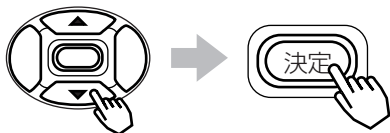

3

で「次へ」を選び、決定ボタンを押す

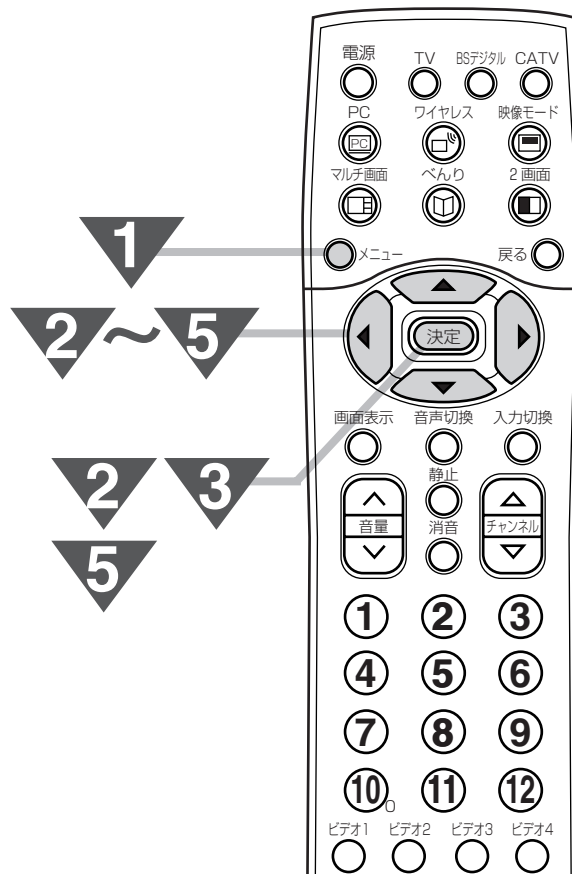
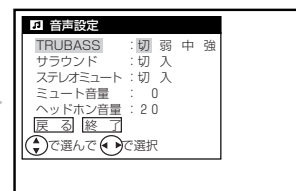
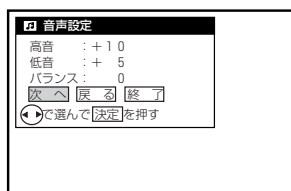
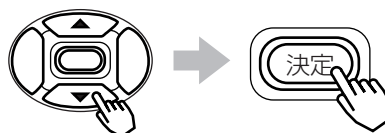

メモ

音声設定の効果

TRUBASS (TruBass)

TruBassの効果を切換えることにより、映画の臨場感、音楽のハーモニー感など好みの設定を選択することができます。

サラウンド：入

臨場感のあるステレオサウンドを楽しむことができます。モノラル放送や、ステレオ放送であっても「モノラル」の設定にしているとき（**35**）は、サラウンドの効果はありません。ステレオ放送で雑音が多いとき、サラウンドを「入」にすると雑音が強調されて聞こえる場合があります。このようなときには音声設定で高音を一側にする（**41**）か、またはサラウンドを「切」にしてください。

ステレオミュート：入

ドラマや映画番組の途中で入るコマーシャル（ステレオの場合）音を小さくすることができます。ただし、ステレオ放送の番組の場合、番組の音も小さくなります。

ミュート音量

消音ボタンを押したときに、完全に音を消さずに小さな音を出しておくことができます。

ヘッドホン音量



ヘッドホンの音量を63段階に切り換えられます。ヘッドホンを差し込んでもスピーカーの音は消えません。スピーカーからの音を小さくしたいときは、音量ボタンで調節してください。

お知らせ

- TRUBASS (TruBass) とサラウンドは、べんり機能で設定することもできます。**44**
- 音量が大きいときにTrubassにより低音が歪む場合があります。その場合にはTrubassの効果を弱めてください。
- サブウーハーをご使用する場合にはTRUBASS (TruBass) の設定を「切」にすることを推奨致します。

4

 で設定したい項目を選び、 で選択、または調節する

 音声設定項目		設定のポイント
TRUBASS (TruBass)	切 ↔ 弱 ↔ 中 ↔ 強	低音を強調する効果量を調節できます。お好みの設定にします。
サラウンド	切 ←→ 入	「入」にすると、臨場感のあるステレオサウンドを再生することができます。
ステレオミュート	切 ←→ 入	「入」にすると、コマーシャル音（ステレオ放送）などを小さくすることができます。
ミュート音量	音量が小さくなる ←→ 音量が大きくなる 最小 [0] 最大はミュート前の音量	消音ボタンを押したときの音量が変わります。 32
ヘッドホン音量	音量が小さくなる ←→ 音量が大きくなる 最小 [0] 最大 [63]	お好みの音量に合わせます。

5

 で「終了」を選び、決定ボタンを押す

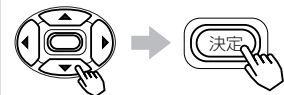

さらにお好みの
音声設定をしたい
とき (つづき)

TRUBASS (TruBass) とサラウンドはべんり機能で設定することができます。

1

べんりボタンを押す



2

で「TRUBASS」を選び、
でお好みの設定にする

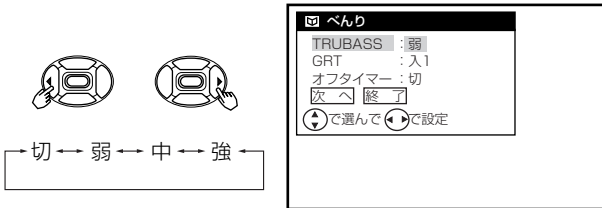

3

べんりボタンを押す

設定画面の2ページ目が表示されます。



で「次へ」を選び、決定ボタンを押したときも設定画面の2ページ目が表示されます。

4

で「サラウンド」を選び、
でお好みの設定にする

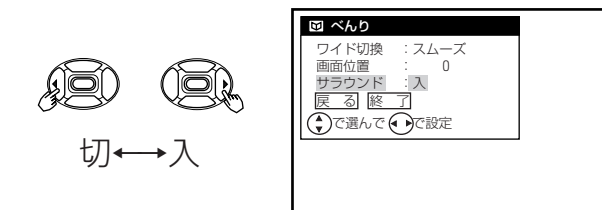

5

で「終了」を選び、決定ボタンを押す

べんりボタンを押して表示画面を消すこともできます。

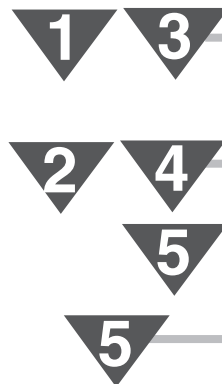
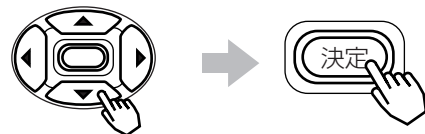

多機能の使いかた

マルチ画面を楽しみたいとき	46
静止画にしたいとき	50
自動的に電源を切りたいとき	51
他の設定を変えたいとき	52
他の外部機器と接続したいとき	54
赤外線伝送システムについて	70
PC入力について	72

マルチ画面を 楽しみたいとき

気になる裏番組のチェックや何かおもしろい番組はないかといったときに、簡単な操作で番組の検索をすることができます。

2画面を楽しみたいとき

同時に2つの番組をお楽しみになりたいときなどに便利な機能です。

1

2画面ボタンを押す

音声を選んでいる画面を示します。

2画面

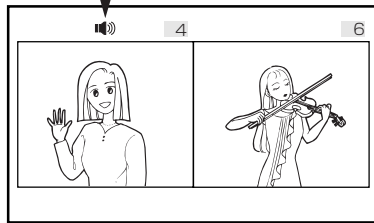

- 右画面と左画面は、同じチャンネル、または同じビデオモードは選べません。
- ビデオ5（コンポーネント2）入力とビデオ6（コンポーネント3）入力の映像を同時に見ることはできません。
- PC入力をご覧になっているときは、2画面にすることができません。また、2画面をご覧になっているときは、PC入力を選ぶことはできません。

2

画面切り換え

 で左画面と右画面を切り換える

 表示が選ばれた画面を示します。

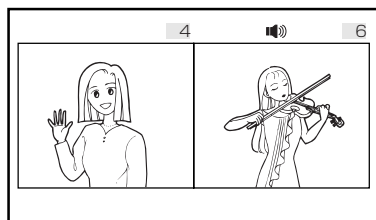

3

チャンネル切り換え

 でチャンネルを切り換える

 が表示している画面のチャンネルが切り換えられます。

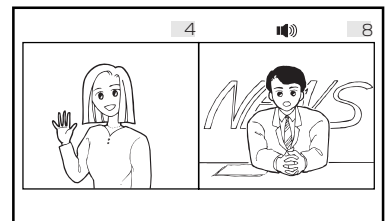

- 左側の左画面を選んでいる場合も同様に、チャンネルを切り換えることができます。
- チャンネルボタンでも選べます。
- ビデオ1～ビデオ6およびワイヤレスに切り換えるときは、ビデオ切換ボタン、ワイヤレスボタンまたは入力切換ボタンで切り換えてください。

マルチ画面モードについて

マルチ画面モードには2画面モードと4画面モードの2種類があります。

2画面モード： 同時に2つの番組をお楽しみになりたいときなどに便

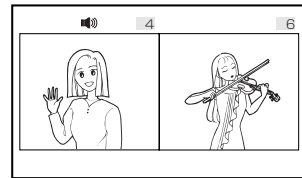

4画面モード： 裏番組のチェックに便利なモードです。

よくご覧になる番組をあらかじめ**48**設定してお

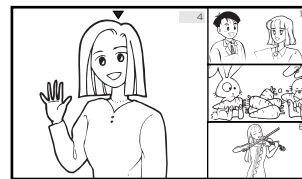

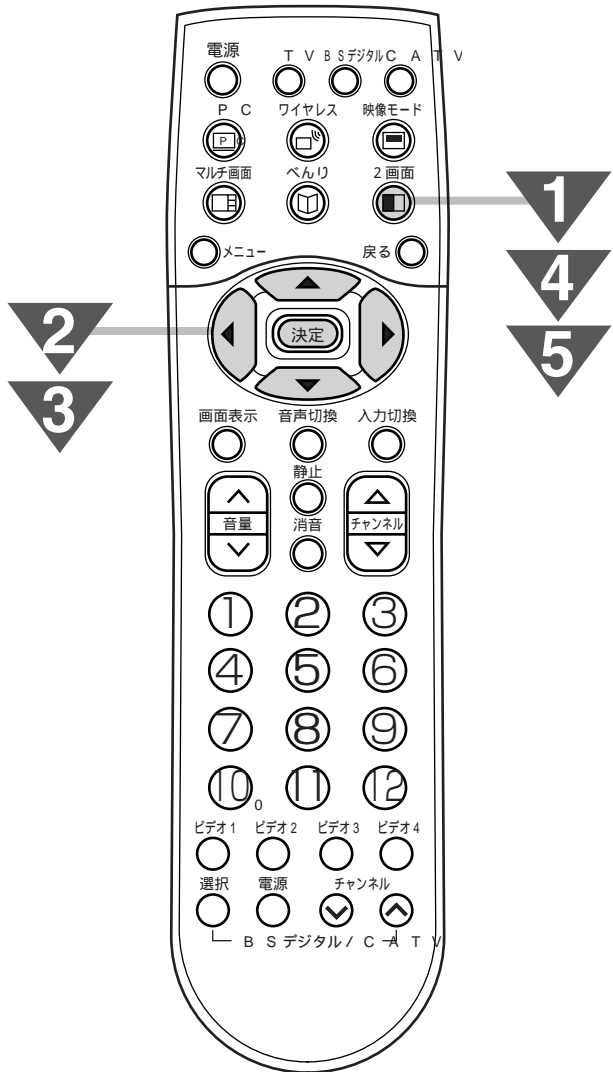

メモ

2画面について

- 2画面のときの音声出力、モニター出力は、下記のようになっています。

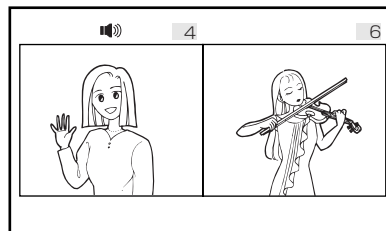

	選んでいる画面	
	左画面	右画面
スピーカー	左画面の音声	右画面の音声
ヘッドホン	右画面の音声	右画面の音声
モニター出力	左画面の映像、音声	右画面の映像、音声

2画面時のモニター出力について

- モニター出力端子からは、マルチ画面の映像は出力されません。
モニター出力端子からは選んでいる画面の映像と音声は出力されます。
- ビデオ4～ビデオ6入力端子に入力されたコンポーネント映像と音声はモニター出力端子からは出力されません。
- ビデオ1入力の映像および音声をモニター出力するときには、メニューの「初期設定」「外部機器接続」の「モニター出力（ビデオ1）」を「する」に設定してください。56

4

2画面の拡大

2画面ボタンを押す

画面が大きくなります。

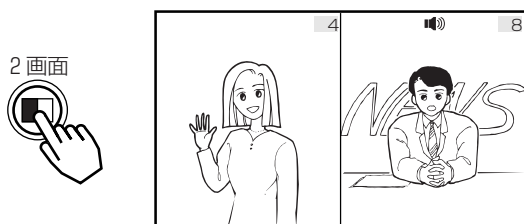

- 2/3と同様に画面切り換え、チャンネル切り換えができます。

5

もう一度2画面ボタンを押すと 表示の画面が1画面と なって2画面を終了します

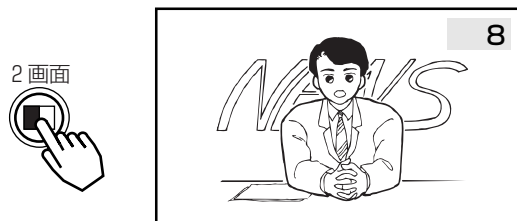

- リモコンの戻るボタンを押して、2画面モードを終了することもできます。

マルチ画面を
楽しみたいとき
(つづき)

4画面を楽しみたいとき

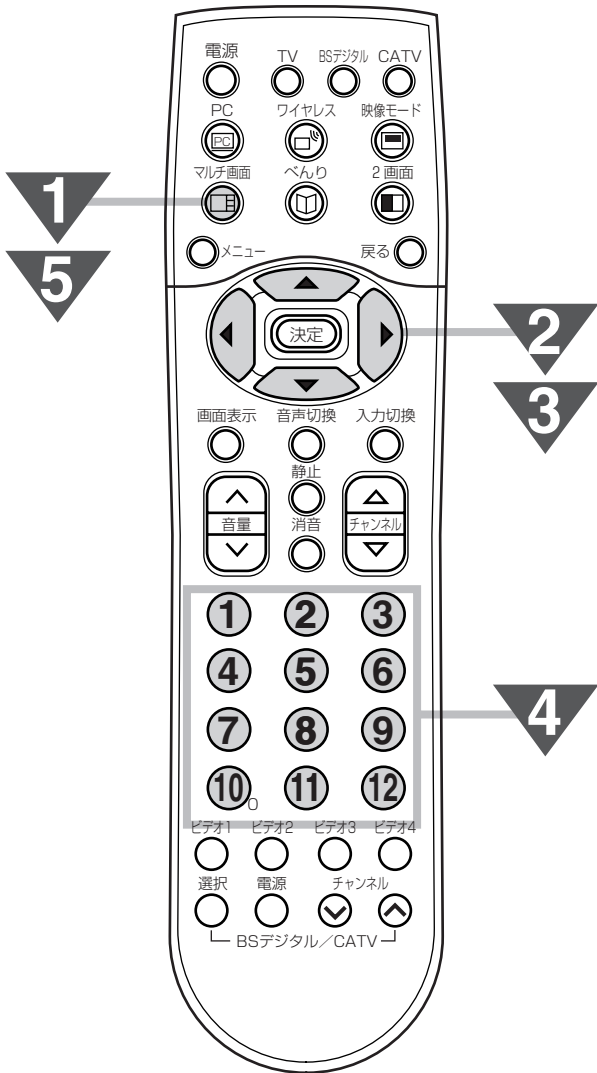

1

マルチ画面ボタンを押す

選んでいる画面を示します。

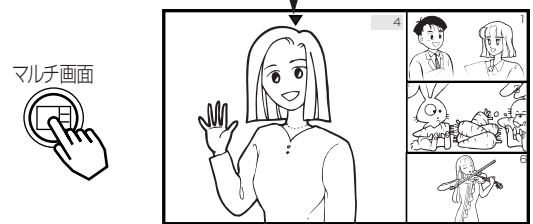

- PC入力をご覧になっているときは、4画面にすることができません。また、4画面をご覧になっているときはPC入力を選択できません。

3

チャンネル切り換え

 で子画面を選ぶ

選んでいる子画面の表示色が緑色になります。

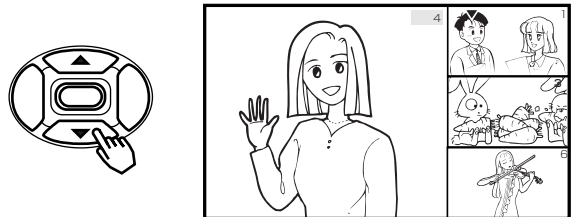

2

画面切り換え

で操作画面を切り換える

▼表示が選んでいる画面を示します。

選んでいる画面を示します。

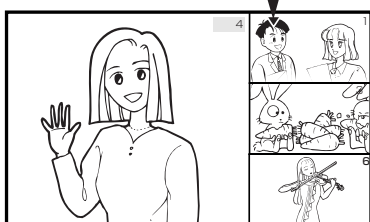
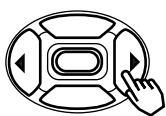

メモ

4画面のモニター出力について

- モニター出力端子からは、マルチ画面の映像は出力されません。
- ビデオ4～ビデオ6入力端子に入力されたコンポーネント映像と音声はモニター出力端子からは出力されません。
- ビデオ1入力の映像および音声をモニター出力するときは、メニューの「初期設定」「外部機器接続」の「モニター出力（ビデオ1）」を「する」に設定してください。56

チャンネル合わせでチャンネル設定を変更したいときは

引越などにより、チャンネル合わせ（地域番号）で地域番号を変更したり、受信設定でCHボタンの設定を10キー（CATV）に変更したときは、マルチ画面のチャンネルが自動的に更新されます。必要に応じて、もう一度設定してください。

4

チャンネルボタンで選局する

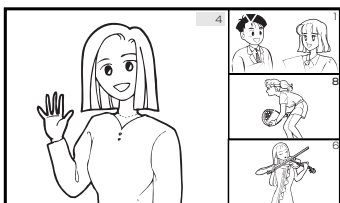

- 入力切換ボタンでビデオモードを選ぶこともできます。
 - ①子画面を選択したときは、で好みの子画面を選ぶと、選んだ画面（表示色が緑色）が動画で表示されます。他の子画面は、静止画で表示されます。何も操作しないときは、自動的に番組内容を更新します。
 - ②決定ボタンを押すと、選んでいた子画面を選択して4画面を終了します。
- 操作画面が親画面のときは、チャンネルボタンまたは入力切換ボタンで切り換えることができます。また、入力切換ボタンでコンポーネント入力を選択することもできます。

5

もう一度マルチ画面ボタンを押すと終了する

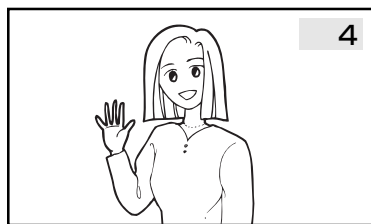

- リモコンの戻るボタンを押して、4画面を終了することもできます。

お知らせ

4画面時の画面切り換えについて

- 4画面をご覧になっているとき、PC入力を選択することはできません。
- 子画面を選択しているとき、コンポーネント入力およびワイヤレス入力を選択することはできません。

4画面時の音声についてのご注意

4画面時は、スピーカー、ヘッドホン共に親画面の音声は出力されます。子画面の音声は出力されません。

静止画に したいとき

テレビ画面を一時的に止めて見たいときに便利な機能です。

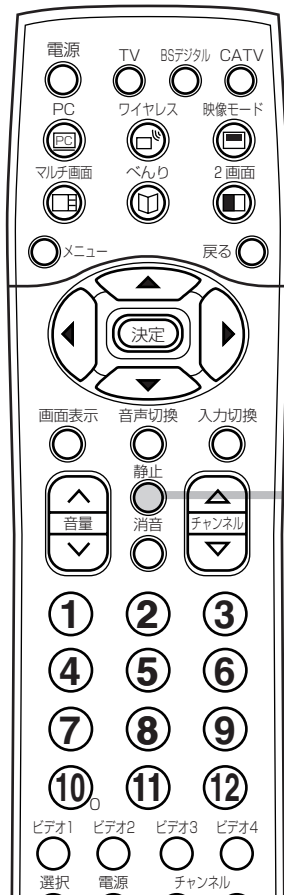

お知らせ

- PC入力をご覧になっているときは、静止画にすることはできません。
- 2画面、4画面を表示中は、静止ボタンで静止画にすることはできません。
- テレビ放送の静止画を表示しているときは、 やチャンネルボタンで左側の画面（動画）のチャンネルを選ぶことができます。ビデオ入力信号の静止画を表示しているときは、左側の画面（動画）を切り換えることはできません。
- コンポーネント入力信号の静止画は、次のような場合は解除されます。
 - ・入力信号が切り換わったとき（例えば525iから1125iに切り換わったときなど）
 - ・コンポーネント入力端子に接続した機器の電源を切ったときなど

1

静止ボタンを押す



材 料	
卵2コ
牛乳100cc
砂糖150g
生クリーム50cc
さくらんぼ2~3コ



4 材 料	
	卵.....2コ
	牛乳.....100cc
	砂糖.....150g
	生クリーム.....50cc
	さくらんぼ.....2~3コ

2

もう一度静止ボタンを押すと終了する

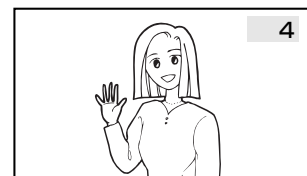

自動的に電源を 切りたいとき

指定した時間が経つと、自動的に電源を切ることができます。
お休みのときなどにご利用ください。

1

べんりボタンを押す



2

で「オフタイマー」を選び、
でお好みの時間を設定する

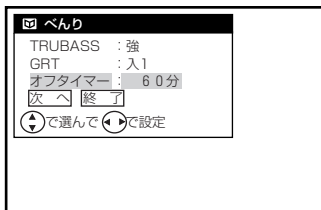
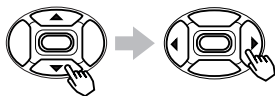

ボタンを押すごとに下
図のように切り換わります。



切 ↔ 30分 ↔ 60分 ↔ 90分 ↔ 120分

- オフタイマーの設定時間は30分間隔で最大120分までです。
- 時間を設定したときからタイマー動作が始まります。

3

で「終了」を選び、決定ボタンを押す

べんりボタンを2回押して、表示画面を消すこともできます。

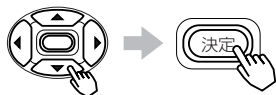

オフタイマーを確認・解除したいとき

- ① 1の操作を行います。
オフタイマーの残量時間が1分間隔で確認できます。
- ② オフタイマーを解除するときは、2の操作で「切」に設定します。
- ③ 3の操作で画面表示を消します。

4

電源が切れる

設定した時間になると電源
が切れます。

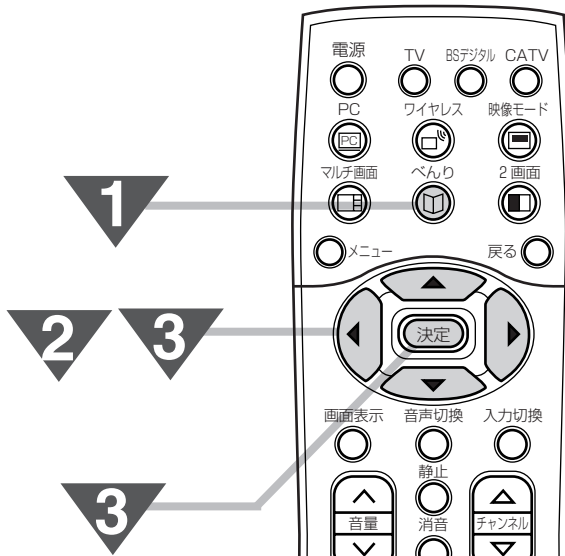

お知らせ

- 電源を切るとオフタイマーは解除されます。
- オフタイマーは多少の誤差が生じることがあります。
- オフタイマー動作中に停電になりますと、停電が復帰しても、安全のためテレビはオフになります。

多機能の使いかた

● 静止面にしたとき
● 自動的に電源を切りたいとき

他の設定を
変えたいとき

オートワイド設定

オートワイド設定をお好みに合わせて設定することができます。

1

メニューボタンを押し、で「他の設定」を選び、決定ボタンを押し

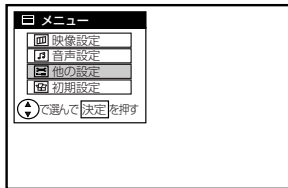

1

1 ~ 3

1 3

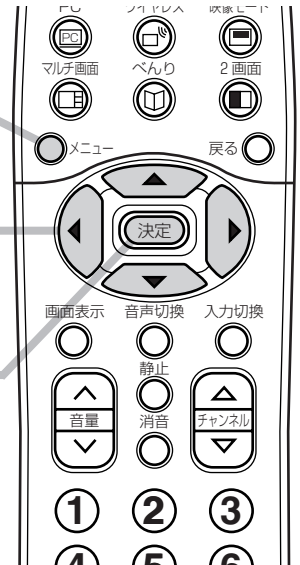

2

で「オートワイド設定」を選び、で設定する

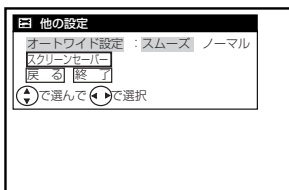
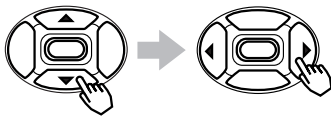

設定
項目



設定のポイント

オートワイド
設定

スムーズ↔ノーマル

オートワイド時に、通常の映像（4：3信号）を見るときはワイドモードを設定します。通常はスムーズでご使用ください。

3

で「終了」を選び、決定ボタンを押し

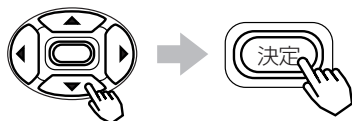

スクリーンセーバーをご使用になるには

PC入力の時など、長時間同じ画像（動きの少ない画像）をご覧になると、焼き付き現象が出る場合があります。この場合、このスクリーンセーバーをご使用になると低減することができます。

1

メニューボタンを押し、で「他の設定」を選び、決定ボタンを押し

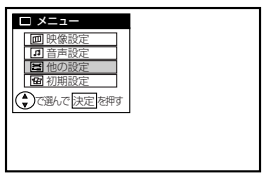
1

1~4

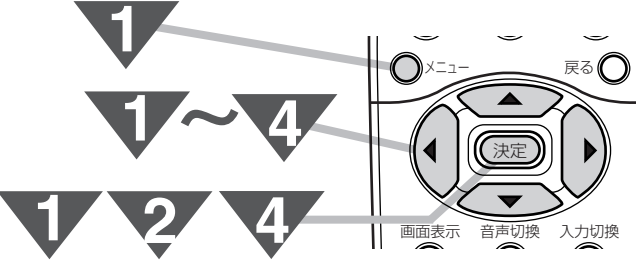

2

で「スクリーンセーバー」を選び、決定ボタンを押し

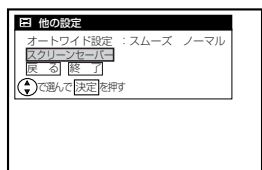

焼き付き現象を生じにくくする場合

3

で「画面移動」を選び、で設定する

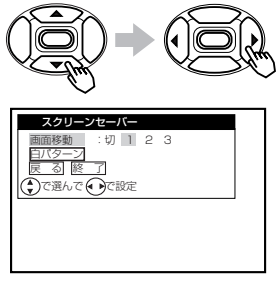

設定項目	設定	設定のポイント
画面移動	切→1→2→3	焼き付き現象を生じにくくするために画面を2画素ずつ移動させます。「1」を選ぶと20分おき、「2」は40分、「3」は60分おきに移動させることができます。動きの少ない画像（特にPC入力時）の時は「1」を選択してください。

焼き付き現象が生じた場合

4

で「白パターン」を選び、決定ボタンを押し

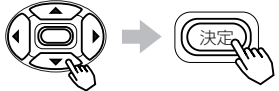
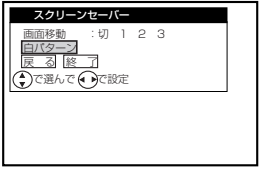
リモコンの「戻る」ボタンを押すと前の画面に戻ります。

メモ

1.画面移動について
画面移動は1回の移動につき2画素ずつ移動します。移動する方向は「切」から「1」（又は「2」、「3」）を選択したときは右へ、順次選択した時間がたつごとに左下A→左上B→右上C→右下Dと移動し、ひし形状にくり返します。

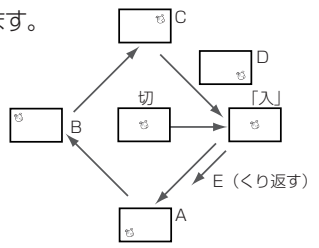

2.白パターンについて
焼き付き現象が生じた場合は、「白パターン」を選択して画面全体を白くします。この状態で10分以上継続してください。まだ残っている場合は時間を延長してください。

多機能の使いかた

●他の設定を変えたいとき

他の外部機器と接続したいとき

接続時のご注意

- 他の機器と組み合わせてご使用になるときはそれぞれの取扱説明書をよくお読みになしてください。
- 接続の際は各機器の電源を切ってから行ってください。電源を入れた状態で接続すると、大きな音が出たり故障の原因となることがあります。
- 他の機器との接続時、入出力端子をまちがえて接続すると、故障の原因になりますのでご注意ください。
- 接続する他の機器、接続コードおよびアンテナ線が、モニターの画面又は画面の背面に配置されますと、映像がゆれたり妨害を受ける恐れがあります。接続機器、接続コードおよびアンテナ線は上記の配置を避けてください。特にアンテナ線は、付属のRFケーブル、フェライトコア①をご使用いただき他の接続ケーブルからはなすように配置してください。

接続できる機器 (下記から入力端子数に合わせて、お選びください。)

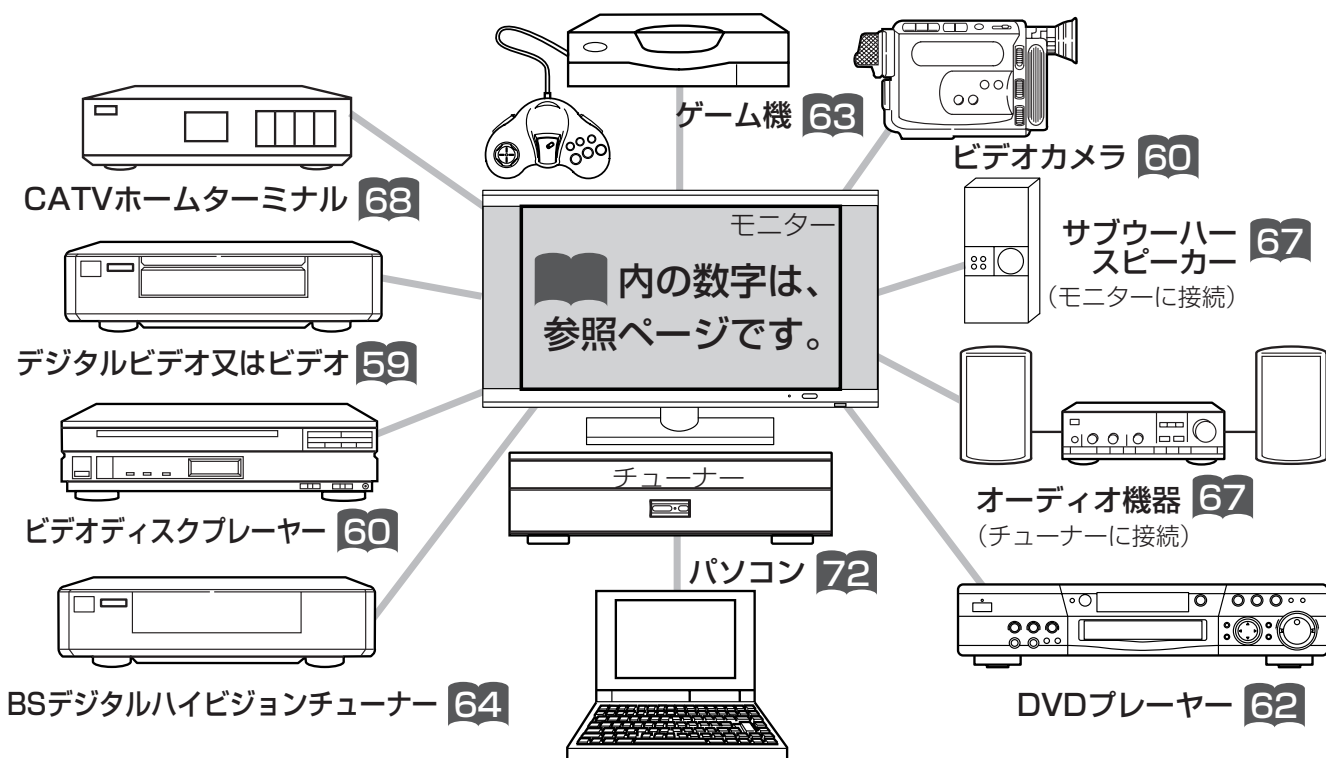

システムアップに必要な接続コード (別売り)

これらと同等のコードが相手側の機器に付属している場合には、新しく購入される必要はありません。

- 映像・音声信号入出力接続コード VS-120G (コード長2m)

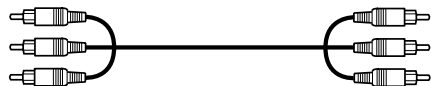

主にHi-Fiビデオの映像・音声入出力端子との接続に使用します。

- 映像・音声信号入出力接続コード VS-315G (コード長1.5m)

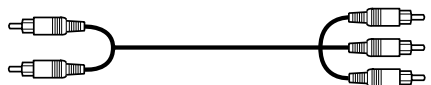

主にモノラルビデオの映像・音声入出力端子との接続に使用します。

- 映像信号入出力接続コード VS-220G (コード長2m)



主にビデオの映像入出力端子との接続に使用します。

- RGB接続コード (一般市販品)

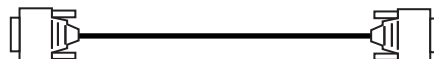

ミニD-Sub15ピンケーブルとパソコンの接続に使用します。

- 音声信号入出力接続コード AR-115G (コード長1.5m)

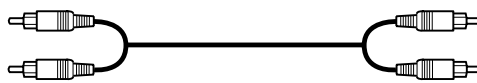

主にHi-Fiビデオの音声入出力端子との接続、ステレオ装置との接続に使用します。

- D端子ケーブルTP-CDD02 (コード長1.5m)

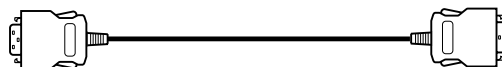

BSデジタルハイビジョンチューナーや将来実用化予定のデジタル機器との接続に使用します。詳しくは、接続機器の取扱説明書をご覧ください。

他の外部機器と接続したいとき (つづき)

外部機器を接続するときに便利な設定

ご使用になる外部機器や接続方法に合わせて設定することができます。

- モニター出力 (ビデオ1)** ……ビデオ1入力端子に接続した映像および音声を出力したいときに設定します。
- 入力検出 (ビデオ2)** ……ビデオ2入力端子に接続した機器の映像信号を検出すると、自動的にテレビの電源をオンしてビデオ2を選択することができます。
- ゲームモード (ビデオ3)** ……チューナー前面のビデオ3入力端子に接続したテレビゲームを楽しむときに映像設定と画面のワイドモードを自動的に選択することができます。
- コンポーネント設定** ……コンポーネント1 (ビデオ4) ~コンポーネント3 (ビデオ6) に接続する機器を設定します。
- 入力スキップ設定** ……ご使用にならない入力端子がある場合、入力切換ボタンを押したときに飛び越し (スキップ) させることができます。
- ビデオパワーセーブ設定** ……ビデオ入力なくなった時にテレビを省電力モードにする設定ができます。103

モニター出力、入力検出、ゲームモード、ビデオパワーセーブの設定 ……

1

メニューボタンを押す



2

リモコンで「初期設定」を選び、決定ボタンを押す



3

リモコンで「外部機器接続」を選び、決定ボタンを押す

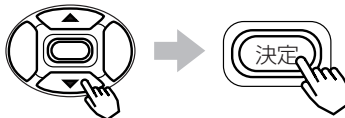
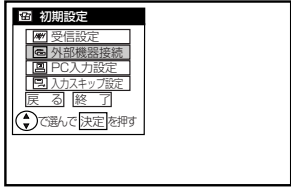
多機能の使いかた

●他の外部機器と接続したいとき

他の外部機器と接続したいとき (つづき)

お知らせ

入力検出 (ビデオ2) : (「入」の場合)

ビデオ2入力端子の映像信号を検出すると、テレビの電源が入り、ビデオ2に切り換わります。

ビデオ2入力端子の映像信号がなくなると、ビデオ2を選択しているときはテレビに戻ります。この時電源は切れません。

- ビデオ2入力検出は、S2映像入力端子の信号は検出されません。S2映像端子の信号をご覧になる場合は、映像端子にも信号を接続することにより、ビデオ2入力検出機能をお使いいただけます。
- 留守録などで自動的に電源が入るような外部機器を接続されている場合は、テレビの電源が自動的にオンすることがあります。このような外部機器をご使用になるときは「切」でお使いください。
- CATVホームターミナルなどの外部機器の電源を「切」にしても、ビデオ2入力端子に何らかの信号が入力されている場合は正常に動作しないことがあります。このようなときは、「切」でお使いください。
- モニター部の主電源ボタンでテレビの電源を切ると、入力検出は動作しません。

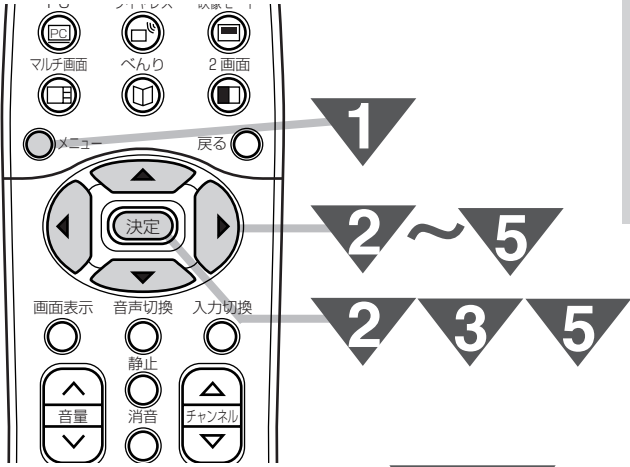

4

で設定したい項目を選び、で設定する

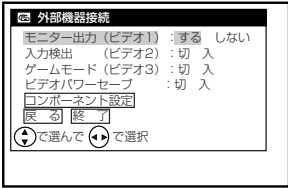
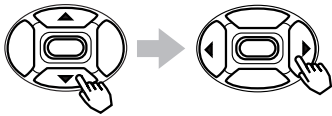

設定項目		設定のポイント
モニター出力 (ビデオ1)	する ↔ しない	ビデオ1の映像と音声をモニター出力端子から出力するときは「する」を選択します。
入力検出 (ビデオ2)	切 ↔ 入	ビデオ2の映像信号を検出したとき、テレビ電源をオンしてビデオ2を自動的に選択したいときに「入」にします。一度チューナーの電源プラグを抜いた場合は、「切」になります。
ゲームモード (ビデオ3)	切 ↔ 入	ビデオ3を選択したときにワイドモードと映像設定を自動的に切り換えたいときは「入」にします。 63
ビデオパワーセーブ	切 ↔ 入	ビデオ入力信号が無い状態が約10秒間続くと、パワーセービングシステムが働き、本機の消費電力を節減することができます。(「入」設定時) 103

5

で「終了」を選び、決定ボタンを押す

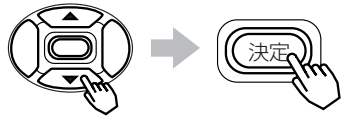

コンポーネントの設定

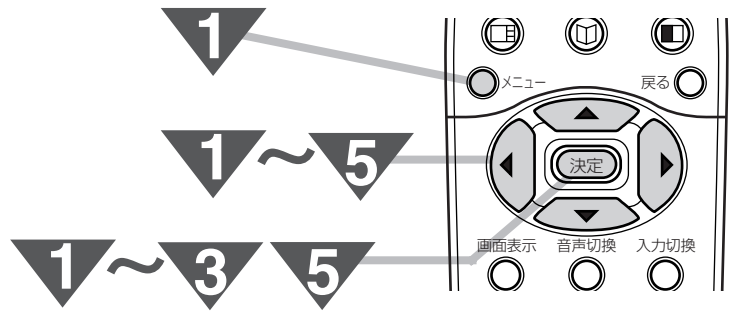

1

メニューボタンを押し、 で「初期設定」を選び、決定ボタンを押し

2

で「外部機器接続」を選び、決定ボタンを押し

3

で「コンポーネント設定」を選び、決定ボタンを押し

4

で設定したい項目を選び、 で設定する

設定項目		設定のポイント
コンポーネント1 (ビデオ4)	オート→1→2↔MUSE	コンポーネント1入力端子に接続する機器や信号により設定します。通常は「オート」でお使いください。
コンポーネント2 (ビデオ5)	オート→1→2↔MUSE	コンポーネント2入力端子に接続する機器や信号により設定します。通常は「オート」でお使いください。
コンポーネント3 (ビデオ6)	オート→1→2↔MUSE	コンポーネント3入力端子に接続する機器や信号により設定します。通常は「オート」でお使いください。

メモ

コンポーネント1、2、3 設定について

コンポーネント信号は、接続する機器や信号によって色合いが異なる場合があります。DVDプレーヤーやBSデジタルチューナーを接続する場合は「オート」でお使いください。

色合いが正しく再現できない場合は、「1」または「2」に設定してください。また、W-VHSビデオを接続する場合は「MUSE」に設定してください。

5

で「終了」を選び、決定ボタンを押し

多機能の使いかた

●他の外部機器と接続したいとき (つづ)

他の外部機器と
接続したいとき
(つづき)

入カスキップの設定

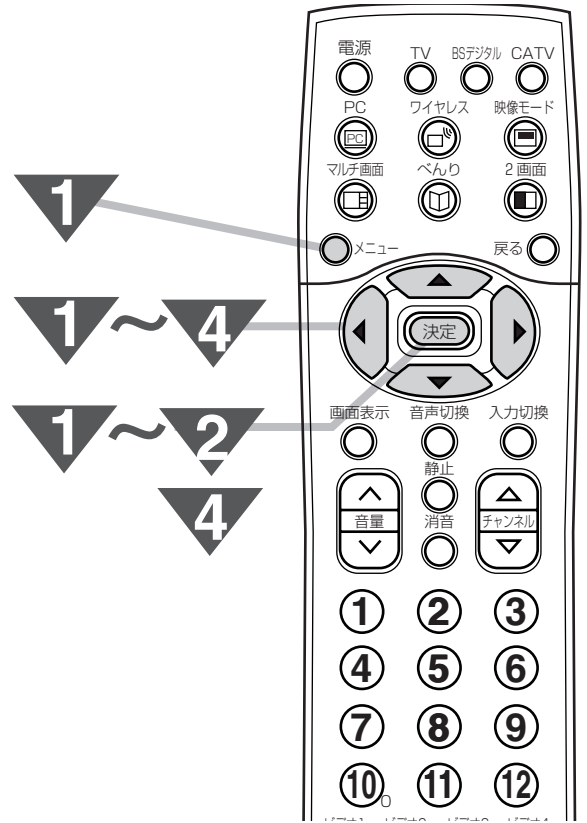

1

メニューボタンを押し、で「初期設定」を選び、決定ボタンを押し

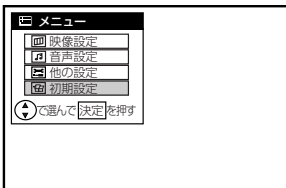

2

で「入力スキップ設定」を選び、決定ボタンを押し

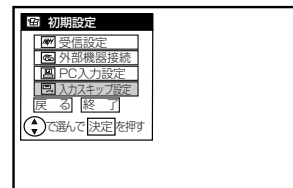

3

で設定したいビデオ入力を選び、で設定する

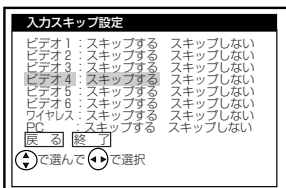

4

で「終了」を選び、決定ボタンを押し

他の外部機器と
接続したいとき
(つづき)

ビデオカメラとの接続
(図の同じ記号のところに接続してください)

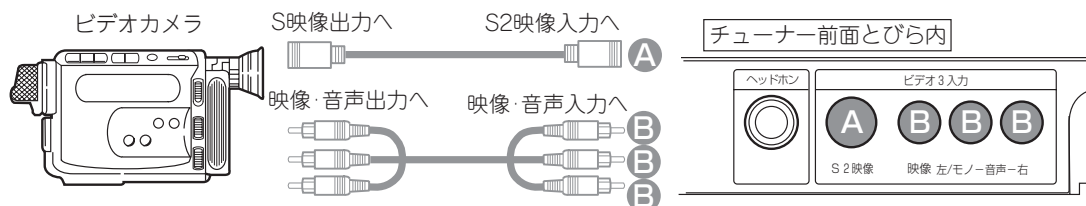

使いかた

1

入力切換ボタンで「ビデオ3」
にする

入力切換

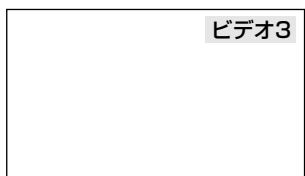

●ビデオ切換ボタンの「ビデオ3」でも切り換えできま

2

ビデオカメラを操作する

ビデオディスクプレーヤーとの接続
(図の同じ記号のところに接続してください)

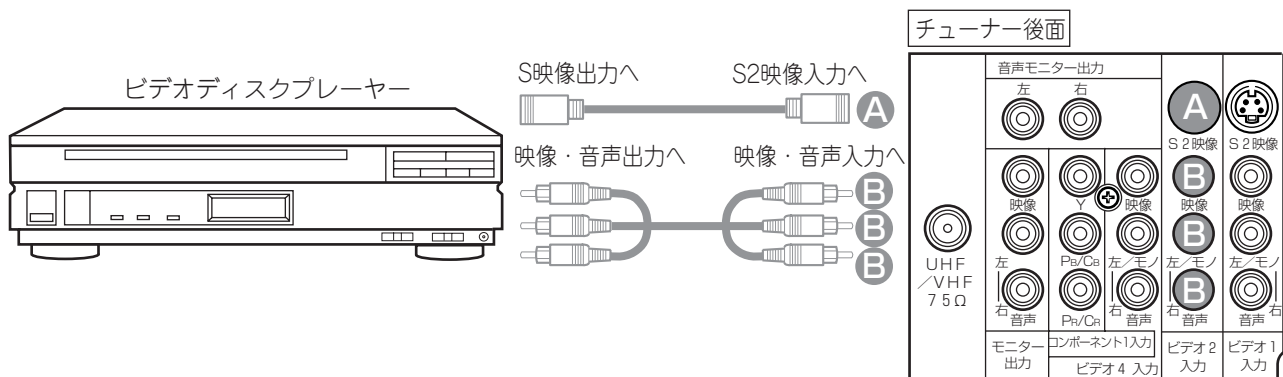

使いかた

1

入力切換ボタンで「ビデオ2」
にする

入力切換

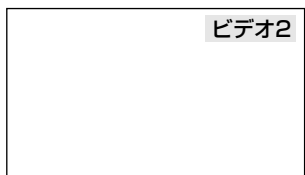

●ビデオ切換ボタンの「ビデオ2」でも切り換えできま

2

ビデオディスクプレーヤーを
操作する

接続はビデオ1,2,3,4入力のいずれでもでき
ます。

(ビデオ1, ビデオ3, ビデオ4に接続したとき
は、入力切換ボタンで「ビデオ1」「ビデオ
3」「ビデオ4」を選んでください。)

他の外部機器と 接続したいとき (つづき)

DVDプレーヤーやデジタルビデオとの接続……
(図の同じ記号のところに接続してください)

準備

「コンポーネント1設定」を「オート」に設定する。**57**
お買い上げ時は「オート」に設定されています。

メモ

ビデオ4入力端子について
ビデオ4入力端子は、通常の映像信号とコンポーネント映像信号の兼用端子です。
コンポーネント映像信号が入力された場合は、コンポーネント映像信号が優先されます。「コンポーネント1」の表示が出ます。

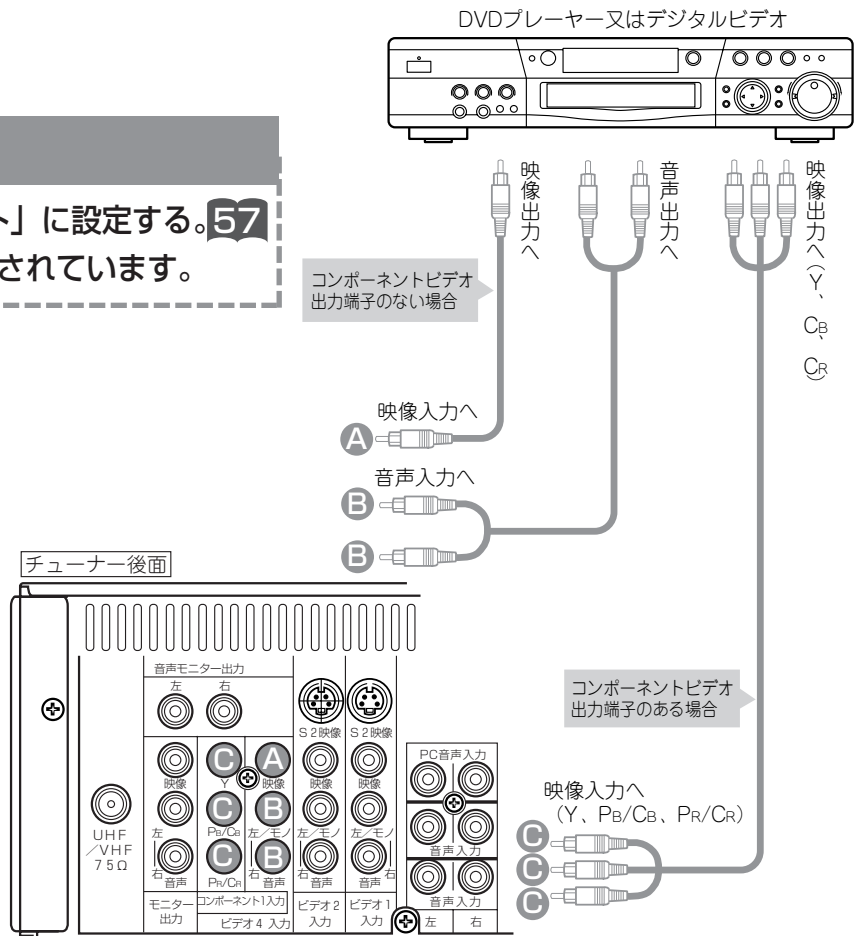

使いかた

1

入力切換ボタンで「ビデオ4」にする

- 画面に「ビデオ4」の表示が出ます。

入力切換

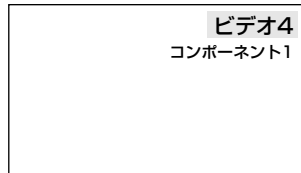

- ビデオ切換ボタンの「ビデオ4」でも切換えできます。

2

DVDプレーヤーやデジタルビデオを操作する

メモ

コンポーネント1入力端子について

- コンポーネント1入力端子はDVDプレーヤー、ハイビジョン機器および将来実用化予定のデジタル機器のコンポーネント映像信号 (525i (480i)、525p (480p)、1125i (1080i) 750P (720P) 信号) を接続できます。
- コンポーネント入力の映像はモニター出力端子に出力されません。
- コンポーネント1入力端子の音声はビデオ4入力端子の音声入力と共用です。

ゲーム機との接続

(図の同じ記号のところに接続してください)

チューナー前面とびら内
※同じ記号のところへ接続してください

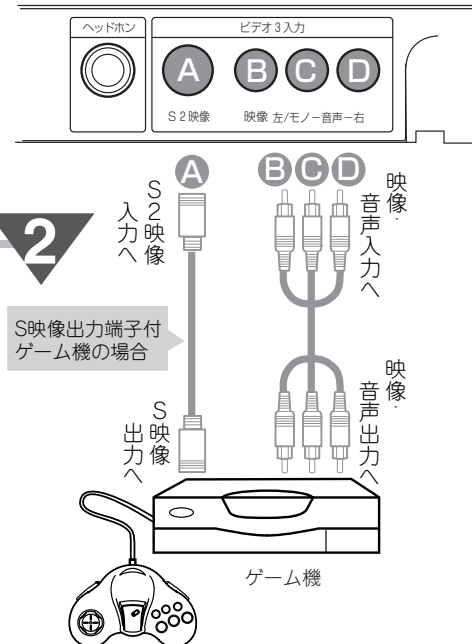

1

テレビゲーム本体とテレビ前面のビデオ3入力端子を接続する

●テレビとの接続は、テレビゲーム本体の取扱説明書をご覧ください。

2

入力切換ボタンで「ビデオ3」を選ぶ

●ビデオ切換ボタンの「ビデオ3」でも切換えられます。

テレビチャンネルに戻すときは、チャンネルボタン、①～⑫を押します。

3

ゲーム機を操作する

ゲームモードについて

ゲームモードの設定 **56** を「入」に設定すると、ビデオ3に切り換えるだけで自動的に次のような設定が行われます。

- 映像モードはナチュラル、ワイドモードはフルモードに切り換わります。ゲーム画面でも映像モード、ワイドモードは切り換えることができます。
- ビデオ3を選ぶと、時間が経過（1時間、1時間30分、…最大4時間）するごとに、時間を表示します(約5秒間)。表示時間を目安に適度な休憩をとり、お楽しみください。一度電源を「切」にすると、経過時間が0に初期化されます。

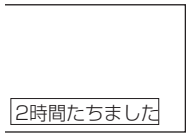

お知らせ

- ゲームの種類・内容によっては、画面が欠ける場合があります。
- ライフルタイプやガン(銃)タイプのコントローラを使用するシューティングゲームなどは、本機では使用できないことがあります。詳しくは、ゲームソフトおよびコントローラの取扱説明書をご覧ください。

多機能の使いかた
●他の外部機器と接続したいとき (つづき)

他の外部機器と 接続したいとき (つづき)

BSデジタルハイビジョンチューナーとの接続……………
日立のBSデジタルハイビジョンチューナーをご利用になるとき、付属のリモコンで操作することができます。
(図の同じ記号のところに接続してください)

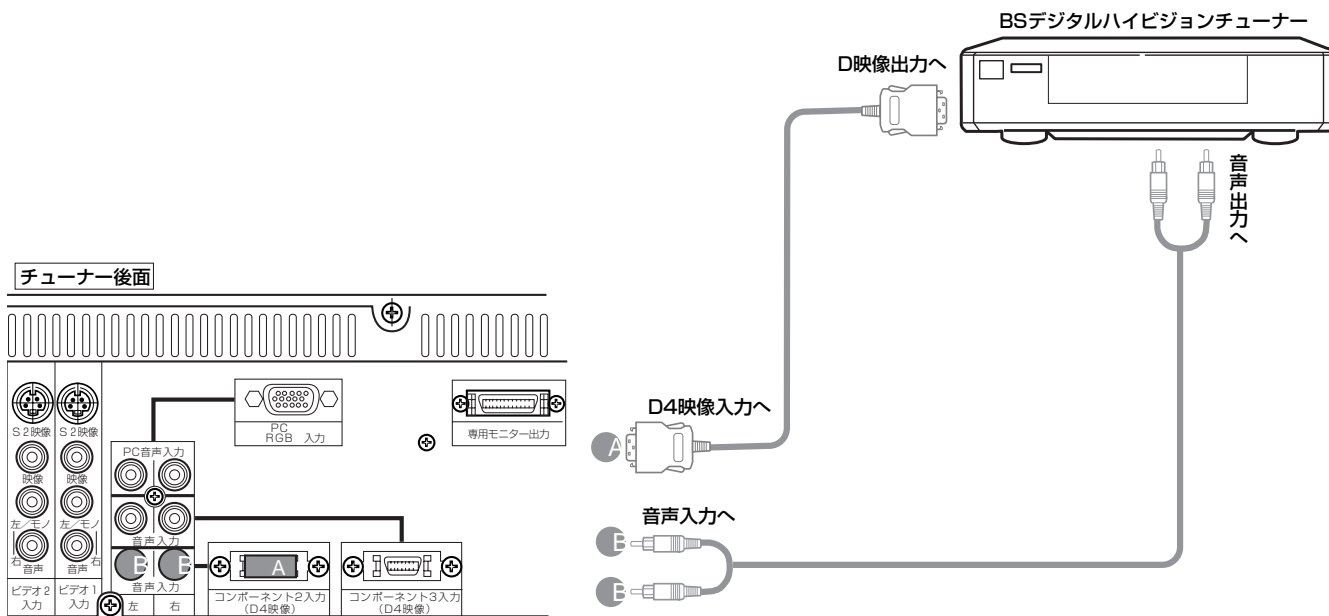

TVボタン/インジケータ

CATVボタン/インジケータ

1 BSデジタルボタン/ インジケータ

BSデジタルボタンを押すと、リモコン下部のBSデジタル/CATV操作ボタンがBSデジタルハイビジョンチューナー操作モードに切り換わります。
BSデジタルハイビジョンチューナー操作に関するボタンを押すと、BSデジタルインジケータが点滅します。テレビ操作に関するボタンを押すとTVインジケータが点滅します。

お知らせ

BSデジタルハイビジョンチューナーを操作するときは、BSデジタルハイビジョンチューナーのリモコン受信窓に向けてボタンを押してください。

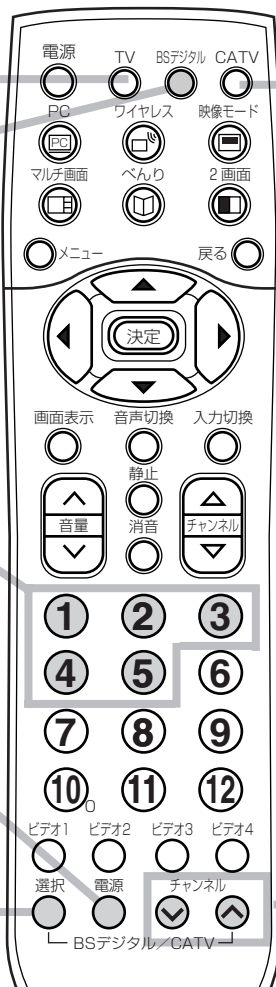

メモ

コンポーネント2入力端子について

- コンポーネント2入力端子 (D4映像) は、将来実用化予定のデジタル機器などのD映像信号を接続できます。本機はD映像信号の525i (480i), 525p (480p), 1125i (1080i) 750P (720P) に対応しています。525p (480p)、1125i (1080i) 750P (720P) 信号を入力時は、画面が自動的にフルモードになります。
- コンポーネント2入力の映像と音声はモニター出力端子に出力されません。
- 詳しくは接続機器の取扱説明書をご覧ください。

使いかた

準備

1. 左図のように接続する
2. BSデジタルボタンを押す



- BSデジタル/CATV操作ボタンがBSデジタルモードになります。
- ビデオ5（コンポーネント2）が選択されます。

1

選択ボタンを押す

ビデオ5（コンポーネント2）が選択されます。
BSデジタルボタンを押してもビデオ5（コンポーネント2）を選択することができます。

- 本機のリモコンでBSデジタルハイビジョンチューナーを操作しないときは、入力切替ボタンでビデオ5にすることもできます。
- 本機のTVチャンネルを選局するときは①～⑫のボタンを押します。

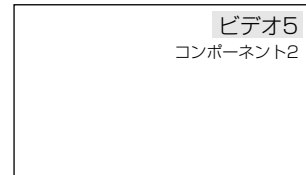

2

BSデジタルハイビジョンチューナーの電源を操作する

- BSデジタル電源ボタンを押すと、BSデジタルハイビジョンチューナーの電源を入/切できます。



3

BSデジタルハイビジョンチューナーのCHを選択する

- BSデジタルチャンネルV/∧ボタンを押すと、BSデジタルハイビジョンチューナーのチャンネルを順次切り換えることができます。



BSデジタルハイビジョンチューナーの機器設定

1

リモコンのBSデジタルボタンを押しながら、数字ボタンで機器番号を設定する

ご使用のBSデジタルハイビジョンチューナーに合った番号を選んでください。



機 器	機器番号
日 立 1	A ① ②
	B ① ③
	C ① ④
日 立 2	① ⑤

- 設定をまちがえたときは、はじめからやり直してください。
- お買い上げ時は、日立1-Aに設定されています。
- 乾電池を交換した場合は、もう一度設定してください。
- 日立1には、機器の設定状態により複数の番号があります。

2

BSデジタル電源ボタンを押す

BSデジタル電源ボタンを押して、BSデジタルハイビジョンチューナーの電源が「入/切」できれば、このリモコンでBSデジタルハイビジョンチューナーの操作ができます。



他の外部機器と接続したいとき (つづき)

将来実用化予定のデジタル機器との接続……………

将来実用化予定のデジタル放送環境に対応したデジタル機器に接続することができます。
(図の同じ記号のところに接続してください)

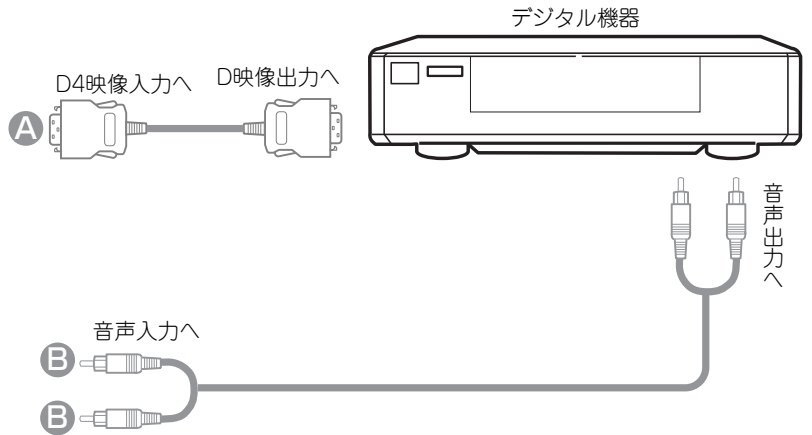
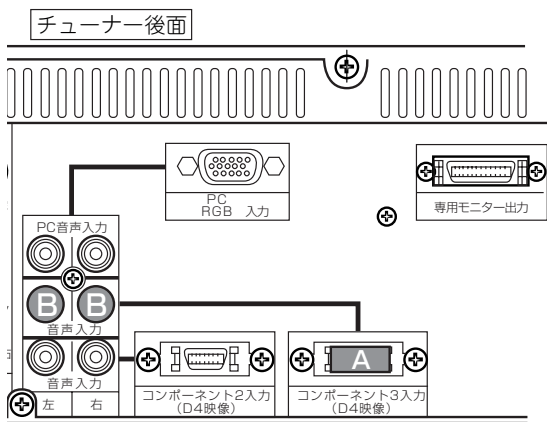

メモ

コンポーネント3入力端子について

- コンポーネント3入力端子 (D4映像) は、将来実用化予定のデジタル機器のD映像信号を接続できます。本機はD映像信号の525i (480i), 525p (480p), 1125i (1080i) 750P (720P) に対応しています。525p (480p)、1125i (1080i) 750P (720P) 信号を入力時は、画面が自動的にフルモードになります。
- コンポーネント入力の映像と音声はモニター出力端子に出力されません。

……●詳しくは接続機器の取扱説明書をご覧ください。……

使いかた

1

入力切換ボタンで「ビデオ6」にする

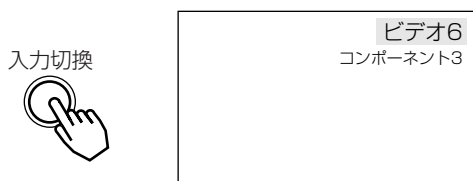

2

デジタル機器を操作する

詳しくは接続機器の取扱説明書をご覧ください。

オーディオ機器との接続.....

ステレオ装置などを接続することにより、迫力ある音声を楽しむことができます。

(図の同じ記号のところに接続してください)

①モニターの子ウーハー出力端子へ接続する場合

モニターの子ウーハー出力は本機により音量、音質など調節された低音を出力します。
専用オプションの子ウーハーを接続してください。

子ウーハーを接続する場合

モニター後面



使いかた

本機で音量を調節する

接続した子ウーハーの音量は、本体のスピーカー音量に合せ固定してください。
音量調節などは本機で行えます。

お知らせ

- 子ウーハーなどの接続方法は、その機器の取扱説明書をご覧ください。

②チューナーの音声モニター出力端子へ接続する場合

チューナー後面

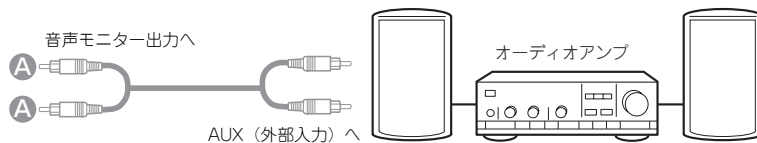
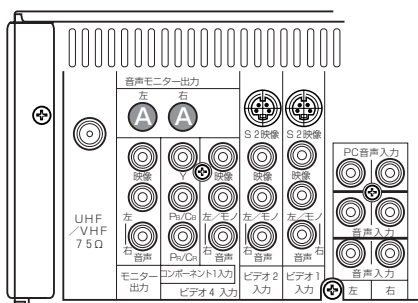

使いかた

接続したステレオ装置などで音量を調節する

ステレオ装置で音を楽しむ場合は、テレビの音量を最小にしておいてください。

将来発売予定の機器との接続.....

テレビ関連機器の中には現在開発中で数年後に実用化されると思われる機器がいくつかあり、システムアップが可能となります。

使いかたなど、詳しくは各接続機器の取扱説明書をご覧ください。

他の外部機器と
接続したいとき
(つづき)

CATVホームターミナルとの接続

付属のリモコンで、9社のCATVホームターミナルの操作をすることができます。

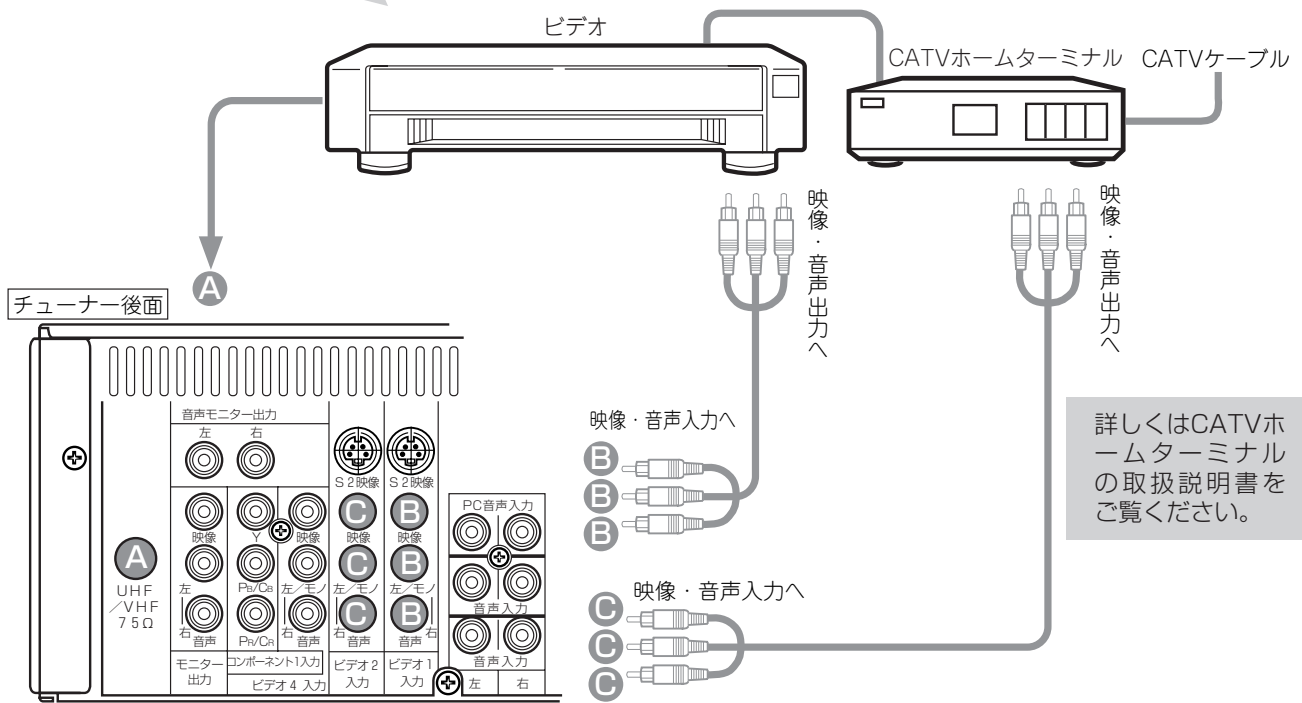

詳しくはCATVホームターミナルの取扱説明書をご覧ください。

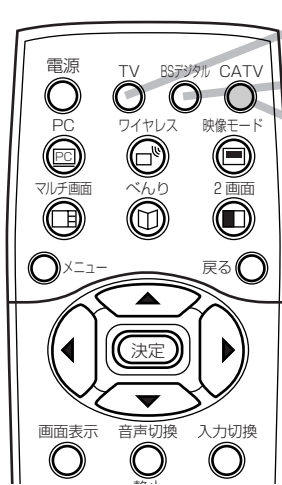

TVボタン/インジケータ
BSデジタルボタン/インジケータ
1
CATVボタン/インジケータ

CATVボタンを押すと、リモコン下部のBSデジタル/CATV操作ボタンが、CATV操作モードに切り換わります。
CATVホームターミナル操作に関するボタンを押すと、CATVインジケータが点滅します。
テレビ操作に関するボタンを押すとTVインジケータが点滅します。

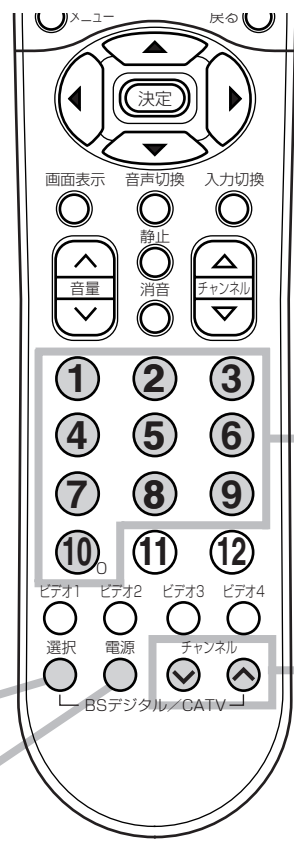

1 3 2 2 3 1 3

お知らせ

●CATVホームターミナルを操作する場合は、CATVホームターミナルのリモコン受信窓に向けてボタンを押してください。

使いかた

準備

1. 左図のように接続する
2. CATVボタンを押す



- BSデジタル/CATV操作ボタンがCATV操作モードになります。
- ビデオ2が選択されます。

1

選択ボタンを押す

ビデオ2が選択されます。
CATVボタンを押してもビデオ2を選択することができます。
本機のTVチャンネルを選局するときは①～⑫のボタンを押します。



2

CATVホームターミナルの電源を入れる

●CATV電源ボタンを押すと、CATVホームターミナルの電源を入/切できます。



●CATVホームターミナルの電源に連動してテレビを「入」にしてビデオ2に自動的に切り換えることもできます。この場合、テレビの電源「切」はCATVホームターミナルの電源に連動しません。リモコンの電源ボタンで「切」にしてください。 **56**

3

CATVホームターミナルのCHを選択する

●CATVチャンネルV/∧ボタンを押すと、CATVホームターミナルのチャンネルを順次切替えることができます。



●選択ボタンを押しながら、数字ボタンを押すと、CATVホームターミナルのチャンネルを10キー方式で選局することができます。

①～⑨・・・数字の1～9
⑩・・・数字の0

例) 7チャンネル・・・



35チャンネル・・・



CATVホームターミナルのメーカー設定

1

リモコンのCATVボタンを押しながら、数字ボタンでメーカー番号を設定する

ご使用のCATVホームターミナルに合った番号を選んでください。



- 設定をまちがえたときは、はじめからやり直してください。
- お買い上げ時は、日立に設定されています。
- 乾電池を交換した場合は、もう一度設定してください。

メーカー	メーカー番号
日立	① ②
東芝	① ③
松下A	① ④
松下B	① ⑤
NEC	① ⑥
パイオニア	① ⑦
SA (サイティフィック・アトランタ)	① ⑧
富士通	① ⑨
DXアンテナ	① ⑩

2

CATV電源ボタンを押す

CATV電源ボタンを押して、CATVホームターミナルの電源が「入/切」できれば、このリモコンでCATVホームターミナルの操作ができます。



赤外線 伝送システム について

チューナーには、別売の赤外線伝送システム (PCT-BR6000) の入力端子と、付属品のワイヤレスクッションとワイヤレスホルダーを備えております。接続の際は下図の要領で接続してください。

接続のしかた

1

クッションの裏面はくり紙をはがし貼り付ける

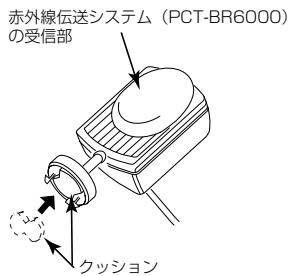

2

ワイヤレスホルダーを取り付ける

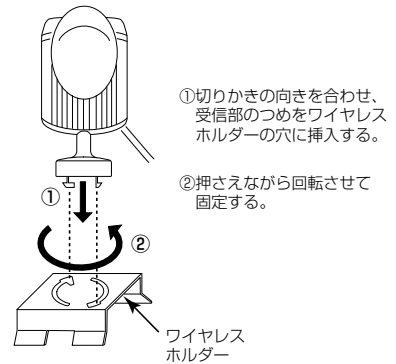

3

トップケースの格子にはめ込む

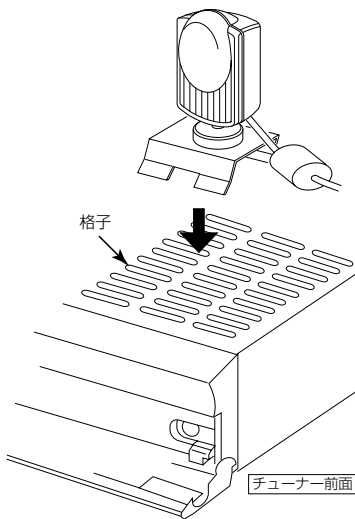

4

受信用プラグをとびら内のワイヤレス入力端子にはめ込む

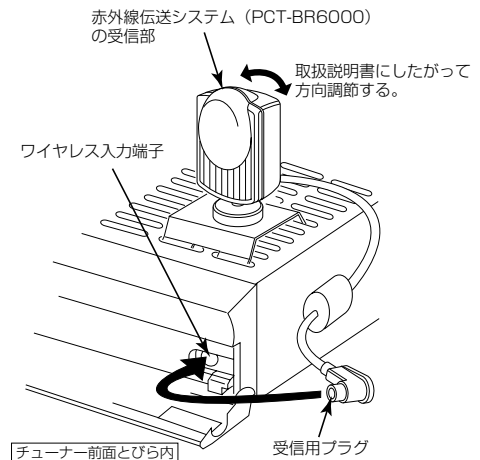

メモ

赤外線伝送システムについて

本システムは、ゲーム機、ビデオカメラなどをはなれた場所からワイヤレスで見ることができるシステムです。お取り扱いについてはPCT-BR6000の取扱説明書に従ってください。

赤外線伝送システム (PCT-BR6000) は、オプションで別売となっております。ご利用の際はお近くの販売店にお問い合わせください。

使いかた

1

赤外線伝送システム（PCT-BR6000）の送信ユニットを設置し、各機器の電源を入れる

赤外線伝送システム（PCT-BR6000）の取扱説明書の「設置・使用方法」に従ってください。

2

ワイヤレスボタンを押す

画面に「ワイヤレス」が表示されます。
入力切替ボタンを押しても、「ワイヤレス」に切り換えられます。

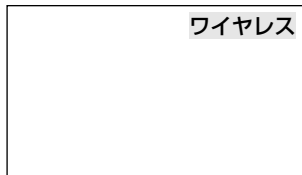

2

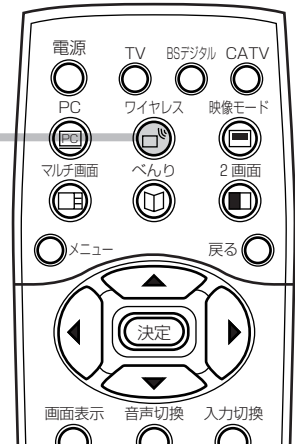

3

赤外線伝送システムの受信部、送信部の方向、角度を調節し最も画像がきれいなところにあわせる

赤外線伝送システム（PCT-BR6000）の取扱説明書の「設置・使用方法」に従ってください。

お守りください

- 受信部にリモコンなどの赤外線を当てないでください。ノイズが入ったり、大きな音が出たりします。また、直射日光などの強い光が当たると、同様な現象が起きることがあります。
- 送信部と受信部が近すぎたり、間に障害物がある場合はノイズが入ることがあります。
- 受光部をモニターの画面に向けたり、近づけたりすると映像や音声がみだれたり、雑音がでたりすることがあります。画面からはなしてご使用ください。
- 赤外線伝送システムをご使用中、送信ユニットの電源を「切」にした場合、モニターのスピーカーから大きなノイズが出る場合があります。送信ユニットの電源を「切」にする場合はモニターの電源を切るか、入力切換で「ワイヤレス」以外をお選びください。

PC入力について

パソコンとの接続..... (図の同じ記号のところに接続してください)

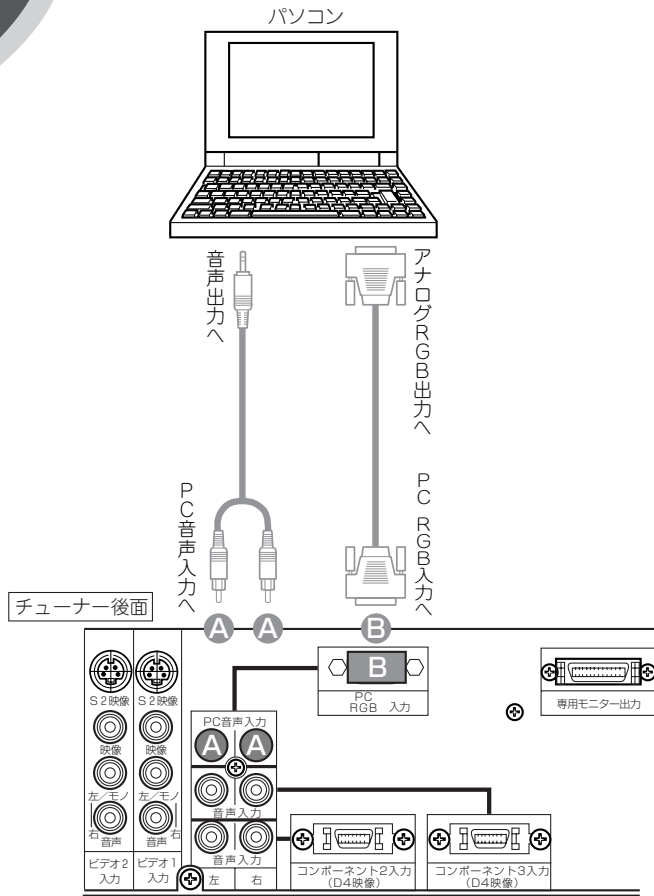

使いかた

1

PC ボタンで
「PC」にする



入力切換ボタンを押しても
「PC」に切り替えられます。

2

パソコンを操作
する

詳しくはパソコンの取扱説
明書をご覧ください。

1

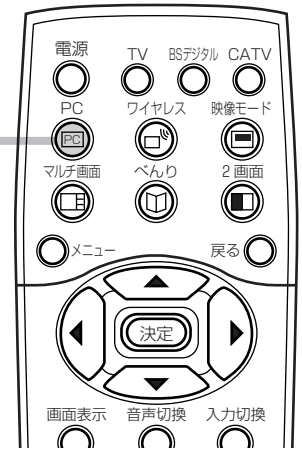

お知らせ

モニター出力端子について

PC入力画面と音声はモニター出力端子には出力されません。

接続について

- パソコンを接続するときは、RGB接続コード（別売り）が必要です。
パソコンによっては、パソコンでオプション設定されている変換コネクタが必要な場合があります。
- RGB接続コードは、接続コードに付属されたネジなどにより、本機にしっかりと取り付けることをおすすめします。

長時間ご使用時のご注意

長時間連続してご覧になると、目が疲れます。時々画面から離れて、目を休めてください。

PC入力画面の映像設定をしたいとき.....

1

PCボタンでPC入力を選ぶ

2

メニューボタンを押し で「映像設定」を選び、決定ボタンを押し

3

で設定したい項目を選び、 で調節する

映像設定項目			設定のポイント
明るさ	暗くなる	明るくなる	周囲の明るさに合わせて見やすく
黒レベル	暗い部分がより暗くなる	暗い部分が明るめになる	黒の信号レベルが黒になるように
色温度	高⇄中⇄低		通常は「中」でお使いください
™エンハンサー	切⇄入		より細い部分を鮮明にしたい時は「入」にしてください
標準	——	——	決定ボタンを押すと工場で設定した標準レベルに戻ります

4

で「終了」を選び、決定ボタンを押し

お知らせ

パソコンの停止した画像を長時間画面に表示しますとパネルに映像が焼き付く現象が出る場合があります。また、短時間でも静止した映像を表示するときは明るさおよび黒レベルの調節で画面を極力暗くしてご使用ください。パネルに映像が焼き付いた場合は、スクリーンセーバーをご使用ください。**53**

多機能の使いかた
● PC入力について

PC入力について (つづき)

PC入力画面の位置などを自動調節したいとき ……

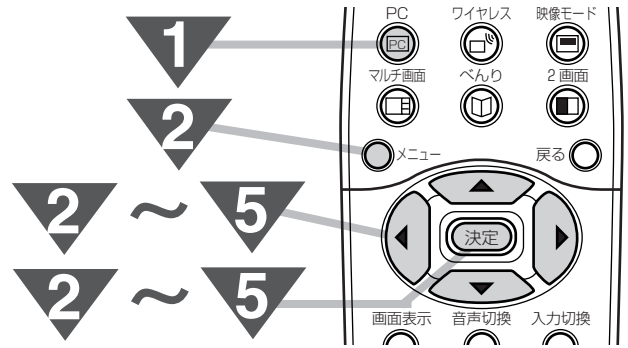

1
PCボタンでPC入力を選び、調節したい信号を受信する

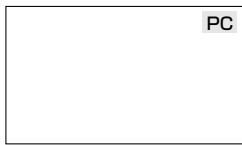

入力切替ボタンを押しても「PC」に切り換えられません。

2
メニューボタンを押し、で「初期設定」を選び、決定ボタンを押す

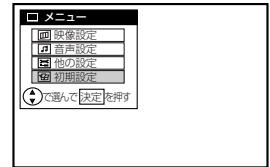

3
で「PC入力設定」を選び、決定ボタンを押す

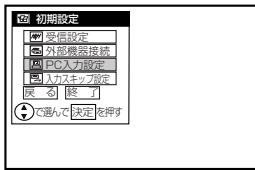

4
で「自動調節」を選び、決定ボタンを押す

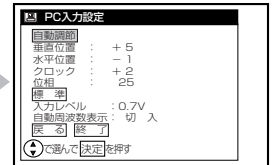
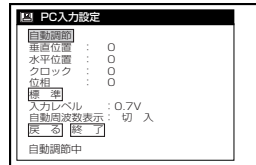

(垂直位置、水平位置、クロック、位相が自動的に調節されます。)

5
で「終了」を選び、決定ボタンを押す

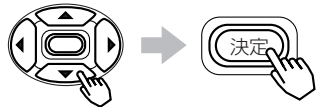

お知らせ

PC入力画面表示について

- 自動周波数表示が「入」のときは新しい信号を受け付けたときに周波数を表示します。
(例)「H:48.4KHz, V:60.0Hz」

↑ ↑
水平周波数 垂直周波数

- 同期信号が検出できなかったときは「信号を入力して下さい」と表示されます。**77**
同期信号が検出できない状態が約10秒間継続すると「パワーセーブ」と表示したあと電源の表示ランプが緑から橙色になりパワーセーブモードに移行します。
- 入力信号が本機の仕様に合わないか、不安定な状態のときは「信号を確認してください」と表示されます。

自動調節機能について

- 自動調節機能はPC入力の信号に対して垂直位置、水平位置、クロック、位相を自動的に調節する機能です。
- 自動調節を行う場合
自動調整は電源を入れ20分以上経過してから明るい、静止画信号を受信して行ってください。暗い信号(特に画面周辺部)や動画信号では正しく動作しないことがあります。
- 入力信号の種類によっては、自動調節を行っても正しく調節されない場合があります。この場合はもう一度自動調整を行うか、マニュアルで調節してください。**76**

PC入力画面の位置などをお好みに調節をしたいとき

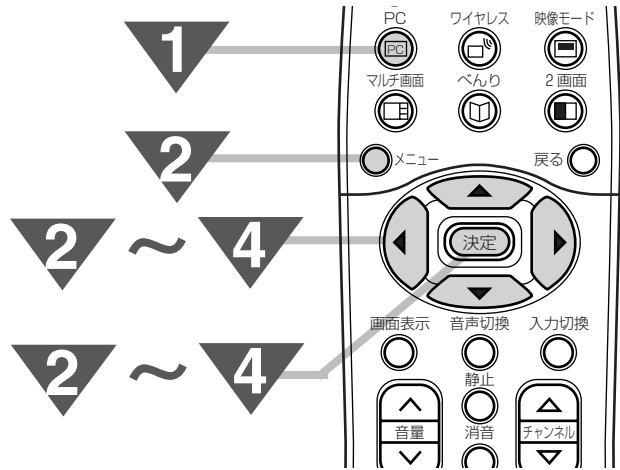

1

PCボタンでPC入力を選び、調節したい信号を受信する

入力切換ボタンを押しても「PC」に切り換えられます。

2

メニューボタンを押し、で「初期設定」を選び、決定ボタンを押す

3

で「PC入力設定」を選び、決定ボタンを押す

4

で「垂直位置」を選び、で調節する

(垂直位置、水平位置、クロック、位相も同様に調節します。)

お知らせ

- PC入力時の垂直位置、水平位置、クロック、位相調節は自動調節することをおすすめします。**74**
- 自動調節で正しく調節できないときは、マニュアルで調節してください。

多機能の使いかた ●PC入力について(つづき)

PC入力について (つづき)

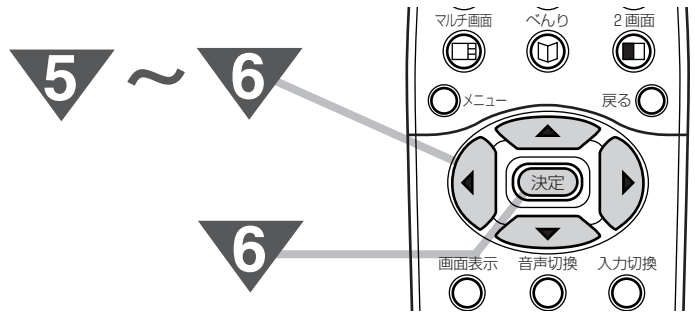

マニュアルで調節するには

5

で調節したい項目を選び、で調節する

調節項目			調節のポイント
垂直位置	映像が下へ移動する	映像が上へ移動する	映像の中心を画面中央に合せます。 -32~+32までの設定ができます。(※)
水平位置	映像が左へ移動する	映像が右へ移動する	映像の中心を画面中央に合せます。 -64~+64までの設定ができます。(※)
クロック	-32~+32までの設定ができます。		縦方向の大きな縞がなくなるように調節します。
位相	0~64までの設定ができます。		横方向の縞や文字のにじみが最小になるように調節します。
標準			調節値が消去され、お買い上げ時の設定に戻ります。
入力レベル	0.7V↔1.0V		通常は「0.7V」でご使用ください。白つぶれが激しいときに「1.0V」にします。
自動周波数表示	切↔入		信号を切り換えるときの周波数表示がわずらわしいときは「切」にします。

※パソコン信号によっては、設定範囲が狭くなる場合があります。設定値がマゼンダ色で表示されると、設定範囲を超えた場合であり、設定値が変わりますが、実際の映像設定は変化しません。

6

で「終了」を選び、決定ボタンを押す

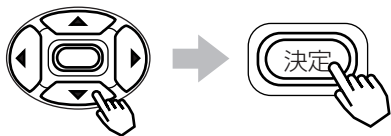

対応する信号について

本機は、24kHz～109kHzの水平周波数、50Hz～85Hzの垂直周波数に対応して入力を自動判別します。

推奨信号について

本機は、下記に示す推奨信号についての設定があらかじめ登録されています。

No.	信号			水平周波数 (kHz)	ドットクロック 周波数(MHz)	備 考
	信号名	解像度	垂直周波数(Hz)			
1	VGA	640×400	70.10	31.48	25.18	
2		640×480	59.94	31.47	25.18	
3	VESA	640×480	72.81	37.86	31.50	
4		640×480	75.00	37.50	31.50	
5		800×600	56.25	35.16	36.00	
6		800×600	60.32	37.88	40.00	
7		800×600	72.19	48.08	50.00	
8		800×600	75.00	46.88	49.50	
9		1024×768	60.00	48.36	65.00	
10		1024×768	70.07	56.48	75.00	
11		1024×768	75.03	60.02	78.75	
12		1280×1024	60.02	63.98	108.00	
13		1280×1024	75.03	79.98	135.00	

- 使用するビデオボードや接続ケーブルにより、正しく表示できないことがあります。この際には必ず垂直位置、水平位置、クロック、位相を調節してください。
- 垂直周波数60Hz以上の信号を入力したとき、動画像が正しく表示できないことがあります。
- 本機では、水平周波数、垂直周波数、水平同期信号極性、および垂直同期信号極性によって信号モードを区別します。これら全ての要素が同じかきわめて似ている場合には、異なる信号であっても同一の信号として扱われる場合がありますのでご注意ください。
- 水平解像度1024画素又は垂直解像度512ラインを超える画素を表示する場合は、画像を圧縮（又は間引き）処理をおこないますので忠実に再現されない場合があります。
- 本機は、下表に示す入力信号でご使用になることをおすすめします。フロントポーチやバックポーチが極端に長かったり、データ表示時間が極端に短かったりすると、登録された設定状態が正しく再現されない場合があります。

		フロントポーチ	同期幅	バックポーチ	ブランキング幅
水平タイミング	水平周波数 24kHz-52kHz	0.1μs以上	1.0-3.8μs	1.2μs以上	3.5μs以上
	水平周波数 52kHz-107kHz	0.1μs以上	0.8-3.0μs	1.1μs以上	2.3μs以上
垂直タイミング		9μs以上	25μs以上	400μs以上	450μs以上

- 信号のばらつきなどにより画面が適正に表示されない場合、自動調節やメニュー画面で調節してください。
- パソコンの解像度、色数などの設定を変更するときは、変更後の信号が上記に適合していることをあらかじめご確認ください。上記以外の信号に設定すると、画面が乱れたり、「信号を確認してください」が表示されたりします。上記以外の信号に設定して正常に表示される場合、メニュー画面での調整が正常に機能しないことがあります。
- ノートパソコンに接続して内蔵ディスプレイと同時に表示させると、パソコンによっては正常に機能しないことがあります。
- 信号が切り換わるときに画面にノイズが表示されることがありますが、故障ではありません。

PC (RGB) 入力端子のピン配列

ピンNo.	入力信号
1	Rビデオ
2	Gビデオ
3	Bビデオ
4	(接続無し)
5	(接続無し)
6	Rグラウンド
7	Gグラウンド
8	Bグラウンド
9	(接続無し)
10	グラウンド
11	(接続無し)
12	(接続無し)
13	水平同期
14	垂直同期
15	(接続無し)

ミニD-Sub15ピンコネクタ

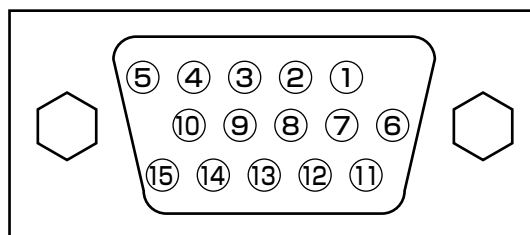

ワイドモードについて

PC入力時は、ノーマル、リアル、フルモードのいずれかのワイドモードを選択できます。**26**

パソコンの表示位置について

- パソコンの種類によって、信号形式が異なるため、パソコン映像の位置がずれる場合があります。「PC入力画面の位置調節」を参考にして位置を調節してください。**75**
- PC入力の映像はマルチ画面で表示できません。

設置

アンテナ線の接続	80
受信設定について	83
● チャンネルの合わせかた（地域番号）	83
● チャンネルの合わせかた（マニュアル）	91
● ゴースト妨害を低減したいとき（ゴーストリダクション）	96
● 空きチャンネルを飛び越し選局したいとき	98
● 受信モードの設定について	100
転倒防止について	101
据え付けるときのご注意	102

アンテナ線の接続

VHF/UHFアンテナ線の接続

- ①アンテナの種類に応じ、下図の要領でUHF/VHF混合アンテナ端子に接続してください。
- ②本機のUHF/VHF混合アンテナ端子への接続に付属のアンテナアダプターを使用する場合は、付属の中継接栓とRFケーブルを使って、できるだけモニターより離して接続してください。
- ③平行フィーダーの部分は、モニターよりできるだけ離してください。

VHF/UHFアンテナが混合のとき

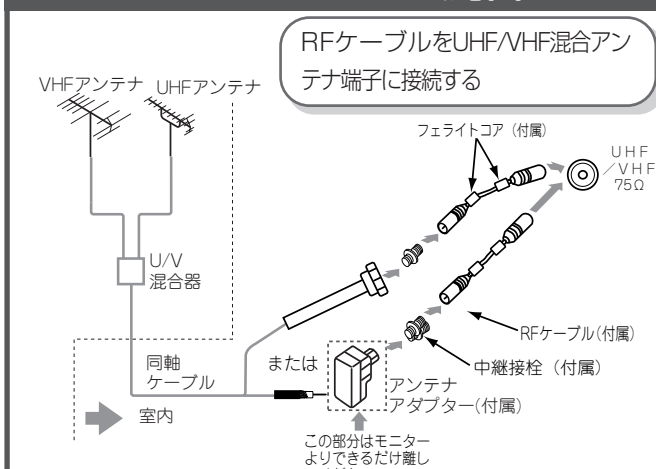

VHF/UHFどちらか一方のとき

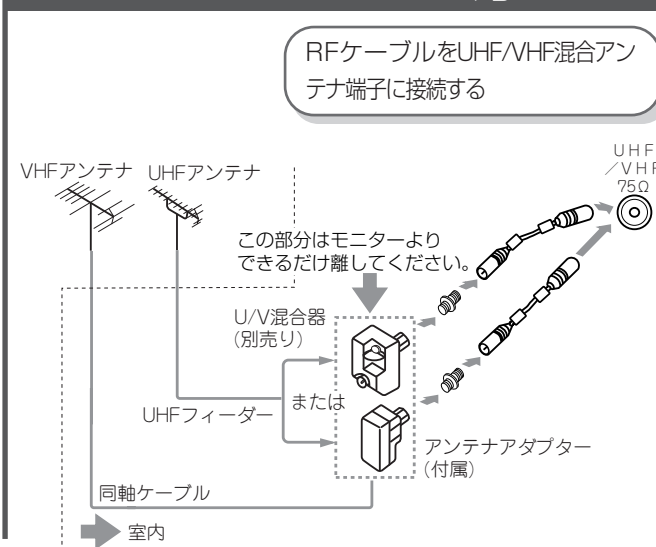

⚠注意

アンテナ工事には、技術と経験が必要ですので、販売店にご相談ください。

×モ

アンテナアダプターについて

同軸ケーブルやUHFフィーダーにアンテナアダプターなどが接続されていないときは、**81**を見て接続してください。

フェライトコア (付属) について

付属のRFケーブルを使用する場合は、フェライトコアを巻き付けて接続することをおすすめします (**81**をご覧ください。) フェライトコアを巻き付けることにより、弱電界時での妨害電波を抑制できます。

VHF/UHFアンテナが独立のとき

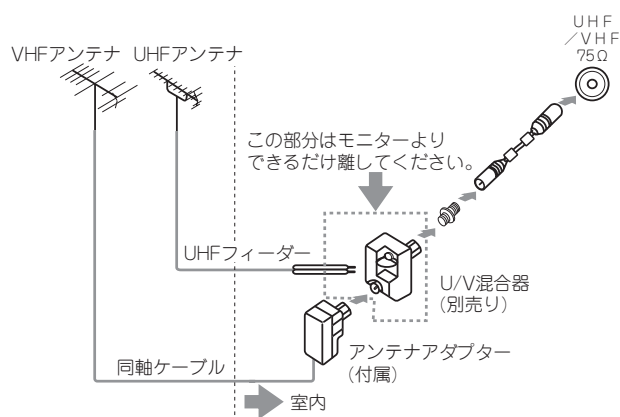

- 1 U/V混合器 (別売り) にUHFフィーダーを接続する
- 2 アンテナアダプターにVHF同軸ケーブルを接続する
- 3 U/V混合器 (別売り) にアンテナアダプターを接続し、RFケーブルをUHF/VHF混合アンテナ端子に接続する

BSが混合のとき (例: VHF/UHF/BS混合入力)

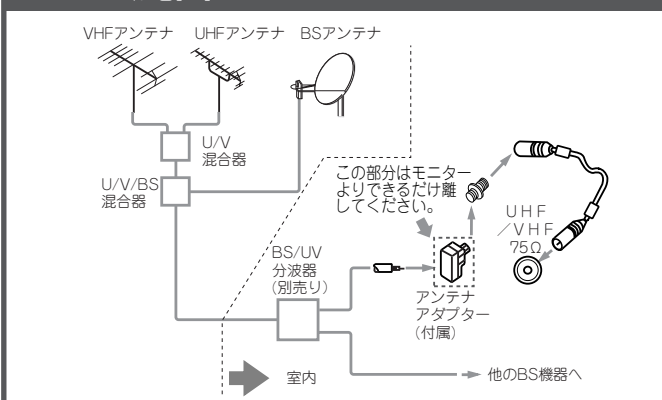

お守りください

アンテナ線接続時のご注意

- アンテナ線には、妨害の少ない同軸ケーブルの使用をおすすめします。
(平行フィーダーを使用しますと受信状態が不安定となり、妨害電波を受けやすく、画面にしま模様が現れたりします。)
- 室内アンテナも妨害電波を受けやすいので、お避けください。
- アンテナ線に対して、モニターや電源コード、他の接続コード類をできる限り離してください。

アンテナアダプターと同軸ケーブルの接続

- 1 先端を加工する
5C-2V
3mm 3mm 6mm
折り返した編組線
3C-2V
(ケーブルが細い場合)
- 2 ふたをあける
- 3 ビニール線を切断する
※ツメに接続されているビニール線(2本共)を切断する
- 4 同軸ケーブルを取り付ける
ペンチで固定する
しん線をこの溝に押し込む
- 5 ふたをしめる

F形接栓(別売り)の接続

- 1 先端を加工する
5mm 6mm
- 2 リングを通す
- 3 コネクター先端部を外被導体内側に差し込み、強く押し込む
外被導体
コネクター
強く押し込む
コネクター
外被導体を外側にする
- 4 ペンチなどを使い、リングをコネクターの根元で固定する
リング
はみ出た外被導体を切る

UHFフィーダーの接続

- 1 先端を加工する
20mm
- 2 U/V混合器(別売り)、またはアンテナアダプターに接続する
VHF/UHFアンテナが独立のときは、U/V混合器(別売り)に接続してください。

●UHFフィーダーはUHF専用のものをご使用ください。
(VHF平行フィーダーなどで、代用されますと、画質が悪くなります。)

フェライトコアの使いかた

コアを開いた状態でアンテナ線を1回巻きつけ、コアを閉じます。RFケーブルの両側とも同様に取り付けてください。

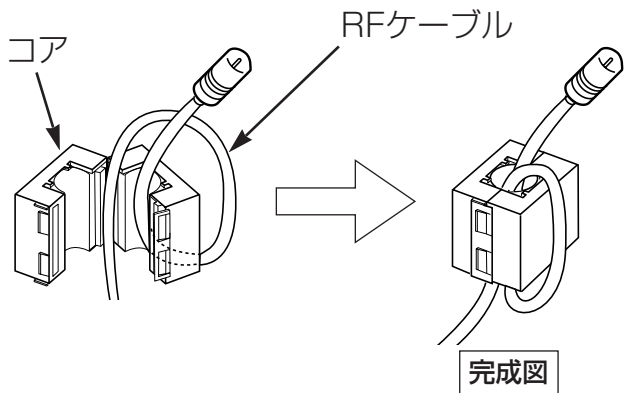

きれいな映像を楽しむために

きれいな映像をお楽しみいただくには、アンテナ線や各種ケーブル類の接続状態が非常に大切です。

●アンテナ線は同軸ケーブルにF形接栓を接続して使用することをおすすめします。

同軸ケーブル(別売り)

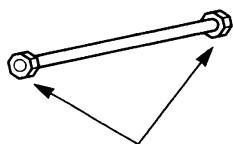

F形接栓(別売り)

●BS/UV分波器・分配器はシールドタイプの使用をおすすめします。

プラスチックタイプ(別売り)

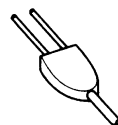

金属シールドタイプ(別売り)



アンテナ線の接続 (つづき)

アッテネーターについて……………
 VHF/UHFアンテナから入る電波が強すぎて、妨害が起るような場合は、メニューの「初期設定」の「受信設定」の「アッテネーター」を「入」にします。通常は「切」にしてお使いください。

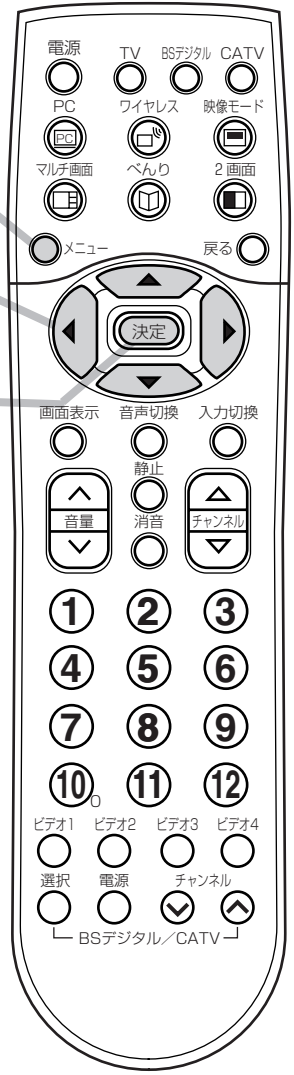

1

メニューボタンを押し で「初期設定」を選び、決定ボタンを押し

2

で「受信設定」を選び、決定ボタンを押し

3

で「アッテネーター」を選び、 で設定する

下図のように切り換わります。

4

で「終了」を選び、決定ボタンを押し

受信設定 について

チャンネルの合わせかた(地域番号)

お住まいの都市の地域番号を入力すると、地域番号一覧表に記載された放送局を設定することができます。地域番号一覧表に記載されていない地域の方や、地域番号によるチャンネル設定後その他のチャンネルを追加した場合は、「チャンネルの合わせかた (マニュアル)」**91** をご覧ください。

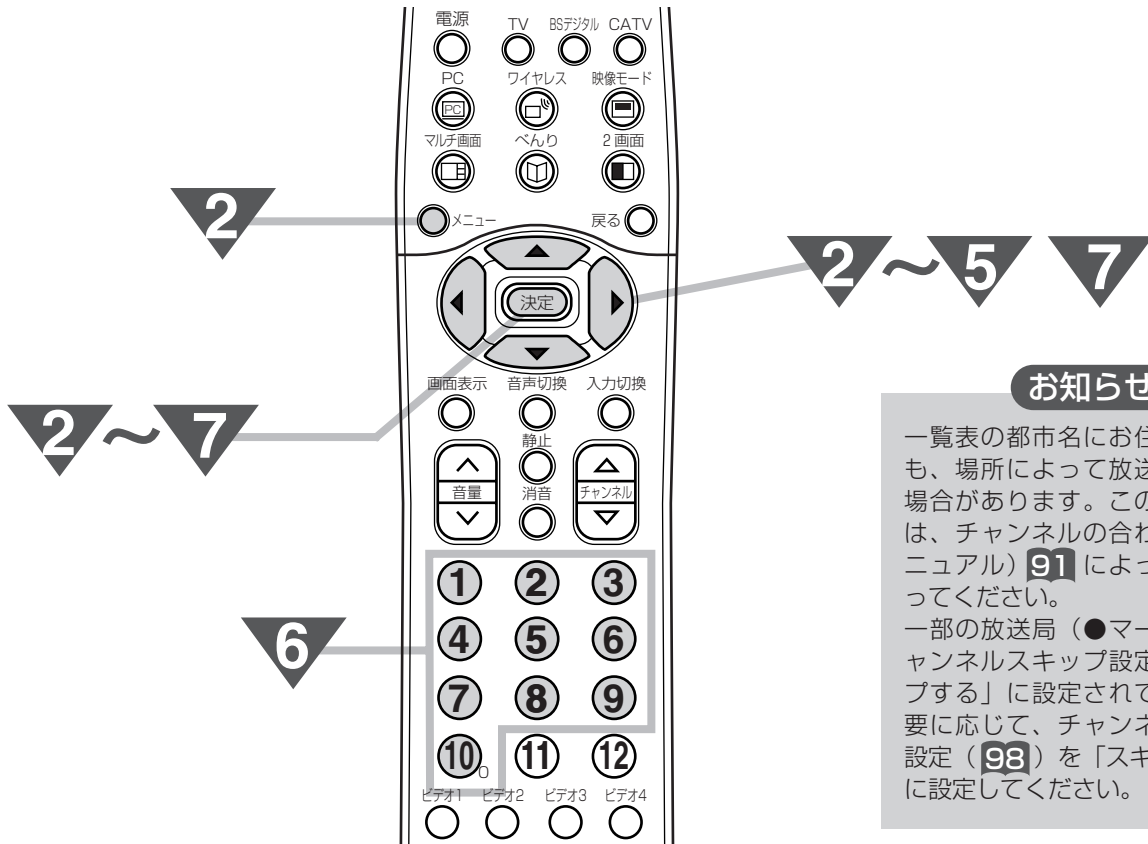

お知らせ

一覧表の都市名にお住まいの場合でも、場所によって放送局が異なる場合があります。このような場合は、チャンネルの合わせかた (マニュアル) **91** によって設定を行ってください。

一部の放送局 (●マーク) は、チャンネルスキップ設定が「スキップする」に設定されています。必要に応じて、チャンネルスキップ設定 (**98**) を「スキップしない」に設定してください。

1

地域番号一覧表からお住まいの都市の地域番号を調べる

2

メニューボタンを押し、 で「初期設定」を選び、決定ボタンを押し

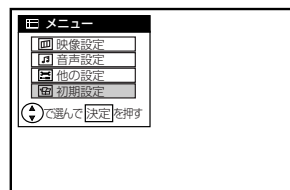

メモ

お買い上げ時の設定に戻すには、**85** 手順 **6** で「000」() を入力します。

地域番号によるチャンネル合わせについて
チャンネル合わせ(地域番号)を行うと、地域番号一覧表に記載されている地域の場合は、地域番号を設定するだけで自動的に行ないます。

次ページに
つづく

設置

●アンテナ線の接続 (つぎ)
●受信設定について

受信設定について(つづき)

〔地域番号一覧表〕(2001年2月現在)

() 内の数字は表示番号を示します。

表のみかた

都道府県名 北海道 札幌(江別) 00 都市名・地域番号

受信チャンネル・放送局名

1 北海道 放送	2	3 NHK 総合
17 テレビ 北海道	5 札幌 テレビ	6
7	27 北海道 文化放送	9
85 北海道 テレビ	11	12 NHK 教育

リモコンボタンの番号

北海道 札幌(江別) 001			北海道 旭川 048		
1 北海道 放送	2	3 NHK 総合	1	2 NHK 教育	3
17 テレビ 北海道	5 札幌 テレビ	6	33 テレビ 北海道	37 北海道 文化放送	39 北海道 テレビ
7	27 北海道 文化放送	9	7 札幌 テレビ	8	9 NHK 総合
85 北海道 テレビ	11	12 NHK 教育	10	11 北海道 放送	12

北海道 北見 049			北海道 帯広 050			北海道 釧路 051			北海道 函館 052			北海道 苫小牧 066		
1	2 NHK 教育	3	1	2	3	1	2 NHK 教育	39 北海道 テレビ	21 テレビ 北海道	27 北海道 文化放送	35 北海道 テレビ	47 テレビ 北海道	49 NHK 教育	51 NHK 総合
4	5	6	4 NHK 総合	5	6 北海道 放送	41 北海道 文化放送	5	6	4 NHK 総合	5	6 北海道 放送	53 北海道 文化放送	55 北海道 放送	57 札幌 テレビ
7 札幌 テレビ	53 北海道 放送	9 NHK 総合	32 北海道 文化放送	8	34 北海道 テレビ	7 札幌 テレビ	8	9 NHK 総合	7 札幌 テレビ	8	9	61 北海道 テレビ	8	9
59 北海道 文化放送	61 北海道 テレビ	12	10 札幌 テレビ	11	12 NHK 教育	10	11 北海道 放送	12	10 NHK 教育	11	12 札幌 テレビ	10	11	12
北海道 小樽 067			北海道 室蘭 068			北海道 名寄 100			北海道 稚内 101			北海道 網走 102		
1	2 NHK 教育	3	1	2 NHK 教育	29 テレビ 北海道	24 北海道 テレビ	2	26 北海道 文化放送	1	2	3	1 北海道 放送	2	3 NHK 総合
4 北海道 テレビ	5	6	37 北海道 文化放送	39 北海道 テレビ	6	4 NHK 総合	5	6 札幌 テレビ	22 札幌 テレビ	24 北海道 テレビ	26 北海道 文化放送	4	5 札幌 テレビ	6
7 札幌 テレビ	8	9 北海道 放送	7 札幌 テレビ	8	9 NHK 総合	7	8	9	28 NHK 総合	30 NHK 教育	9	27 北海道 文化放送	8	35 北海道 テレビ
24 テレビ 北海道	11 NHK 総合	26 北海道 文化放送	10	11 北海道 放送	12	10 北海道 放送	11	12 NHK 教育	10 北海道 放送	11	12	10	11	12 NHK 教育

3

で「受信設定」を選び、決定ボタンを押す

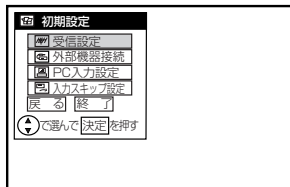
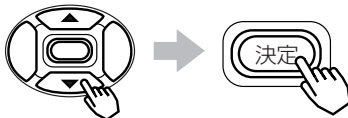

4

で「CHボタン」を選び、で「ワンタッチ」を選び、決定ボタンを押す

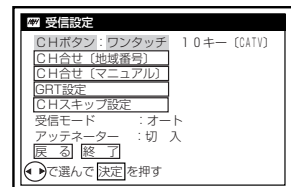
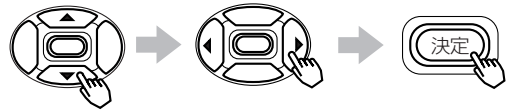

(注) 10キー(CATV)を選んでいいると、CH合せ(地域番号)の設定は使用できません。
CH合せ(地域番号)の表示が消えます。

青森 / 青森弘前 002 1 青森放送 2 3 NHK総合 4 5 NHK教育 6 7 8 9 10 11 12	青森 / 八戸 053 1 2 3 4 5 6 7 8 9 10 11 12	青森 / むつ 103 1 2 3 4 5 6 7 8 9 10 11 12	岩手 / 盛岡 003 1 2 3 4 5 6 7 8 9 10 11 12	岩手 / 釜石 104 1 2 3 4 5 6 7 8 9 10 11 12
岩手 / 二戸 105 1 2 3 4 5 6 7 8 9 10 11 12	宮城 / 仙台 004 1 2 3 4 5 6 7 8 9 10 11 12	宮城 / 石巻 106 1 2 3 4 5 6 7 8 9 10 11 12	宮城 / 気仙沼 107 1 2 3 4 5 6 7 8 9 10 11 12	秋田 / 秋田 005 1 2 3 4 5 6 7 8 9 10 11 12
秋田 / 大館 054 1 2 3 4 5 6 7 8 9 10 11 12	秋田 / 大曲 108 1 2 3 4 5 6 7 8 9 10 11 12	山形 / 山形 006 1 2 3 4 5 6 7 8 9 10 11 12	山形 / 鶴岡(酒田) 055 1 2 3 4 5 6 7 8 9 10 11 12	山形 / 米沢 109 1 2 3 4 5 6 7 8 9 10 11 12

5

で「CH合せ (地域番号)」を選び、決定ボタンを押す

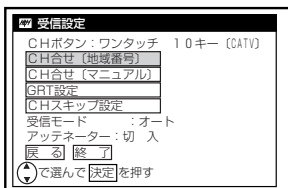
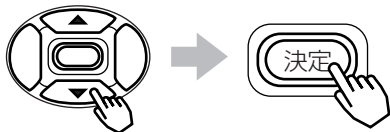

6

〔地域番号一覧表〕 84 ~ 90を参照して、チャンネルボタンで地域番号を設定し、決定ボタンを押す

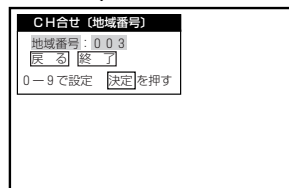

次ページに
つづく

受信設定について(つづき)

表のみかた

都道府県名 北海道 札幌(江別) 00

都市名・地域番号

1 北海道放送	2	3 NHK総合
17 テレビ北海道	5 札幌テレビ	6
7	27 北海道文化放送	9
35 北海道テレビ	11	12 NHK教育

受信チャンネル・放送局名

リモコンボタンの番号

※()内の数字は表示番号を示します。

福 島 / 福島郡山 007			福 島 / 会津若松 056			福 島 / いわき 057			茨 城 / 水 戸 008			茨 城 / 日立(ひたちなか) 069		
1	2 NHK教育	3	1 NHK総合	2	3 NHK教育	1	32 テレビユー福島	3	44(1) NHK総合	2	46(3) NHK教育	52(1) NHK総合	2	50(3) NHK教育
31 テレビユー福島	5	6	4	5	6 福島テレビ	4 NHK総合	5	34 福島中央テレビ	42(4) 日本テレビ	5	40(6) TBSテレビ	54(4) 日本テレビ	5	56(6) TBSテレビ
33 福島中央テレビ	35 福島放送	9 NHK総合	7	37 福島中央テレビ	41 福島放送	7	8 福島テレビ	9	7	38(8) フジテレビ	9	7	58(8) フジテレビ	9
10	11 福島テレビ	12	10	11	47 テレビユー福島	10 NHK教育	11	36 福島放送	36(10) テレビ朝日	11	32(12) テレビ東京	60(10) テレビ朝日	11	62(12) テレビ東京
栃 木 / 宇都宮 009			栃 木 / 矢 板 070			群 馬 / 前橋(高崎) 010			群 馬 / 桐 生 071			埼 玉 / 浦 和 011		
29(1) NHK総合	2	27(3) NHK教育	51(1) NHK総合	2	49(3) NHK教育	52(1) NHK総合	2	50(3) NHK教育	43(1) NHK総合	2	45(3) NHK教育	1 NHK総合	2	3 NHK教育
25(4) 日本テレビ	5	23(6) TBSテレビ	53(4) 日本テレビ	5	55(6) TBSテレビ	54(4) 日本テレビ	5	56(6) TBSテレビ	39(4) 日本テレビ	5	37(6) TBSテレビ	4 日本テレビ	14 MXテレビ	6 TBSテレビ
31 とちぎテレビ	21(8) フジテレビ	9	33(31) とちぎテレビ	57(8) フジテレビ	9	7	58(8) フジテレビ	9	7	35(8) フジテレビ	9	7	8 フジテレビ	38 テレビ埼玉
19(10) テレビ朝日	11	17(12) テレビ東京	59(10) テレビ朝日	11	61(12) テレビ東京	60(10) テレビ朝日	48 群馬テレビ	62(12) テレビ東京	33(10) テレビ朝日	41(48) 群馬テレビ	31(12) テレビ東京	10 テレビ朝日	11	12 テレビ東京
埼 玉 / 熊 谷 072			埼 玉 / 秩 父 110			千 葉 / 千 葉 012			千 葉 / 銚 子 111			東 京 / 23区 013		
33(1) NHK総合	2	35(3) NHK教育	51(1) NHK総合	2	49(3) NHK教育	1 NHK総合	2	3 NHK教育	51(1) NHK総合	2	49(3) NHK教育	1 NHK総合	2	3 NHK教育
25(4) 日本テレビ	5	23(6) TBSテレビ	53(4) 日本テレビ	5	55(6) TBSテレビ	4 日本テレビ	14 MXテレビ	6 TBSテレビ	53(4) 日本テレビ	5	55(6) TBSテレビ	4 日本テレビ	14 MXテレビ	6 TBSテレビ
7	21(8) フジテレビ	28(38) テレビ埼玉	7	57(8) フジテレビ	47(38) テレビ埼玉	7	8 フジテレビ	9	7	57(8) フジテレビ	9	7	8 フジテレビ	42 TVKテレビ
19(10) テレビ朝日	11	17(12) テレビ東京	59(10) テレビ朝日	11	61(12) テレビ東京	10 テレビ朝日	46 千葉テレビ	12 テレビ東京	59(10) テレビ朝日	39(46) 千葉テレビ	61(12) テレビ東京	10 テレビ朝日	46 千葉テレビ	12 テレビ東京

7

で「終了」を選び、
決定ボタンを押す

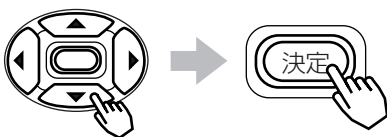

×モ

地域番号の入力について
6 の操作のときに、頭に「0」の付く番号は、「0」を省略することができます。



東京 / 八王子 073

51 (1) NHK 総合	2	49 (3) NHK 教育
53 (4) 日本 テレビ	●47 (14) MX テレビ	55 (6) TBS テレビ
7	57 (8) フジ テレビ	9
59 (10) テレビ 朝日	11	61 (12) テレビ 東京

東京 / 多摩 074

30 (1) NHK 総合	2	32 (3) NHK 教育
26 (4) 日本 テレビ	●28 (14) MX テレビ	24 (6) TBS テレビ
7	22 (8) フジ テレビ	9
20 (10) テレビ 朝日	11	18 (12) テレビ 東京

神奈川 / 横浜 1 112

52 (1) NHK 総合	2	50 (3) NHK 教育
54 (4) 日本 テレビ	5	56 (6) TBS テレビ
7	58 (8) フジ テレビ	●48 (42) TVK テレビ
60 (10) テレビ 朝日	11	62 (12) テレビ 東京

神奈川 / 横浜 2 014

1 NHK 総合	2	3 NHK 教育
4 日本 テレビ	●14 MX テレビ	6 TBS テレビ
7	8 フジ テレビ	●42 TVK テレビ
10 テレビ 朝日	11	12 テレビ 東京

神奈川 / 平塚(茅ヶ崎) 075

33 (1) NHK 総合	2	29 (3) NHK 教育
35 (4) 日本 テレビ	5	37 (6) TBS テレビ
7	39 (8) フジ テレビ	●31 (42) TVK
41 (10) テレビ 朝日	11	43 (12) テレビ 東京

神奈川 / 小田原 076

52 (1) NHK 総合	2	50 (3) NHK 教育
54 (4) 日本 テレビ	5	56 (6) TBS テレビ
7	58 (8) フジ テレビ	●46 (42) TVK テレビ
60 (10) テレビ 朝日	11	62 (12) テレビ 東京

神奈川 / 秦野 077

47 (1) NHK 総合	2	49 (3) NHK 教育
51 (4) 日本 テレビ	5	53 (6) TBS テレビ
7	55 (8) フジ テレビ	●61 (42) TVK テレビ
57 (10) テレビ 朝日	11	59 (12) テレビ 東京

新潟 / 新潟(長岡) 015

1	2	3
21 新潟 テレビ	5 新潟放送	29 テレビ 新潟
7	8 NHK 総合	9
35 新潟総合 テレビ	11	12 NHK 教育

新潟 / 上越 078

1 NHK 教育	2	3 NHK 総合
4	5	27 テレビ 新潟
7	33 新潟総合 テレビ	9
10 新潟放送	11	37 新潟 テレビ21

富山 / 富山 016

1 北日本 放送	2	3 NHK 総合
4	5	6
7	32 チューリップ テレビ	9
10 NHK 教育	11	34 富山 テレビ

富山 / 高岡 079

50 北日本 放送	2	48 NHK 総合
4	5	6
7	42 チューリップ テレビ	9
46 NHK 教育	11	44 富山 テレビ

石川 / 金沢(小松) 017

1	2	3
4 NHK 総合	5	6 北陸放送
7	25 北陸朝日 放送	8 NHK 教育
33 テレビ 金沢	11	37 石川 テレビ

石川 / 七尾 115

1	2	3
4	5 NHK 教育	6
7	59 北陸朝日 放送	8
10	57 テレビ 金沢	11 北陸放送

福井 / 福井 018

1	2	3 NHK 教育
4	5	6
7	8	9 NHK 総合
10	11 福井放送	39 福井 テレビ

福井 / 敦賀 116

1	2	3
4	5	6 NHK 総合
7	8 福井放送	9
10	11	12 NHK 教育

山梨 / 甲府 019

1 NHK 総合	2	3 NHK 教育
4	5 山梨放送	37 テレビ 山梨
7	8	9
10	11	12

長野 / 長野 1 113

1	44 (2) NHK 総合	3
4	50 (20) 長野朝日 放送	6
7	40 (30) テレビ 信州	42 (38) 長野放送
10	48 (11) 信越放送	12

長野 / 長野 2 020

1	2 NHK 総合	3
4	20 長野朝日 放送	6
7	30 テレビ 信州	38 長野放送
10	11 信越放送	12

長野 / 飯田 058

40 長野放送	2	3 NHK 教育
4 NHK 総合	5	6 信越放送
7	42 テレビ 信州	8
10	44 長野朝日 放送	12

長野 / 松本 080

1	44 NHK 総合	3
4	50 長野朝日 放送	6
7	48 テレビ 信州	42 長野放送
10	40 信越放送	12

長野 / 岡谷(諏訪) 114

1	2	3
4 NHK 総合	5	6 信越放送
7	8 NHK 教育	9
10	47 長野放送	59 テレビ 信州

岐阜 / 岐阜(大垣) 021

1 東海 テレビ	2	3 NHK 総合
4	5 中部日本 放送	6
7	35 中京 テレビ	25 テレビ 愛知
10	11 名古屋 テレビ	37 岐阜放送

岐阜 / 高山 117

1	2 NHK 教育	3
4 NHK 総合	5	6 中部日本 放送
7	8 東海 テレビ	9
10	26 中京 テレビ	38 岐阜放送

岐阜 / 中津川 118

1	26 中京 テレビ	3
4 NHK 総合	5	6 名古屋 テレビ
7	8 中部日本 放送	9
10	10 東海 テレビ	28 岐阜放送

静岡 / 静岡(清水) 022

1	2 NHK 教育	3
4	31 静岡第一 テレビ	33 静岡朝日 テレビ
7	8	9 NHK 総合
10	11 静岡放送	12

設置 ●受信設定を「1」にして「1」(114)

受信設定について(つづき)

表のみかた

都道府県名—北海道—札幌(江別) 00—都市名・地域番号

1 北海道放送	2	3 NHK総合
4 NHK総合	5 札幌テレビ	6
7	8 北海道文化放送	9
10 NHK総合	11	12 NHK教育

受信チャンネル・放送局名

リモコンボタンの番号

※()内の数字は表示番号を示します。

静岡 / 浜松 059 静岡 / 富士(富士宮) 081 静岡 / 沼津(三島) 082 静岡 / 島田 083 静岡 / 藤枝 119

1	2	3	1	54 NHK教育	3	1	51 NHK教育	3	15 (1) NHK総合	2	18 (3) NHK教育	42 NHK総合	2	44 NHK教育
4 NHK総合	5	6 静岡放送	27 静岡第一テレビ	5	29 静岡朝日テレビ	61 静岡第一テレビ	5	57 静岡朝日テレビ	4	22 (5) 静岡放送	6	4	40 静岡放送	6
7	8 NHK教育	28 静岡朝日テレビ	7	8	52 NHK総合	7	8	53 NHK総合	7	48 静岡第一テレビ	9	7	24 静岡第一テレビ	9
30 静岡第一テレビ	11	34 テレビ静岡	10	41 静岡放送	39 テレビ静岡	10	55 静岡放送	59 テレビ静岡	50 静岡朝日テレビ	11	58 テレビ静岡	26 静岡朝日テレビ	11	38 テレビ静岡

愛知 / 名古屋 023 愛知 / 豊橋(豊川) 084 愛知 / 豊田 085 愛知 / 蒲郡(田原) 120 三重 / 津 024

1 東海テレビ	2	3 NHK総合	56 (1) 東海テレビ	2	54 (3) NHK総合	57 (1) 東海テレビ	2	53 (3) NHK総合	38 (1) 東海テレビ	2	44 (3) NHK総合	1 東海テレビ	2	3 NHK総合
4	5 中部日本放送	6	4	62 (5) 中部日本放送	6	4	55 (5) 中部日本放送	6	4	36 (5) 中部日本放送	6	4	5 中部日本放送	6
25 テレビ愛知	37 岐阜放送	9 NHK教育	52 (25) テレビ愛知	8	50 (9) NHK教育	49 (25) テレビ愛知	8	51 (9) NHK教育	32 (25) テレビ愛知	8	46 (9) NHK教育	25 テレビ愛知	8	9 NHK教育
33 三重テレビ	11 名古屋テレビ	35 中京テレビ	10	60 (11) 名古屋テレビ	58 (35) 中京テレビ	10	61 (11) 名古屋テレビ	59 (35) 中京テレビ	10	42 (11) 名古屋テレビ	40 (35) 中京テレビ	33 三重テレビ	11 名古屋テレビ	35 中京テレビ

三重 / 伊勢 086 三重 / 名張(上野) 121 滋賀 / 大津 025 滋賀 / 彦根 087 京都 / 京都 026

57 (1) 東海テレビ	2	53 (3) NHK総合	52 NHK総合	2 NHK総合	54 中京テレビ	1	28 (2) NHK総合	3	1	52 (2) NHK総合	3	1	2 NHK総合	3
4	55 (5) 中部日本放送	6	4	56 名古屋テレビ	6 朝日放送	36 (4) 毎日放送	5	38 (6) 朝日放送	54 (4) 毎日放送	5	58 (6) 朝日放送	4	19 テレビ大阪	6 朝日放送
7	8	49 (9) NHK教育	58 三重テレビ	8 関西テレビ	60 中部日本放送	7	40 (8) 関西テレビ	34 京都テレビ	7	60 (8) 関西テレビ	34 京都テレビ	26 奈良テレビ	8 関西テレビ	34 京都テレビ
59 (33) 三重テレビ	61 (11) 名古屋テレビ	47 (35) 中京テレビ	10 読売テレビ	62 東海テレビ	12 NHK教育	42 (10) 読売テレビ	30 びわ湖放送	46 (12) NHK教育	62 (10) 読売テレビ	56 (30) びわ湖放送	50 (12) NHK教育	10 読売テレビ	36 サンテレビ	12 NHK教育

京都 / 舞鶴1 122 京都 / 舞鶴2 123 京都 / 福知山 124 京都 / 宮津 125 大阪 / 大阪 027

1	43 (2) NHK総合	3	1	51 (2) NHK総合	3	1	50 (2) NHK総合	3	1	43 (2) NHK総合	3	1	2 NHK総合	3
33 (4) 毎日放送	5	35 (6) 朝日放送	53 (4) 毎日放送	5	55 (6) 朝日放送	54 (4) 毎日放送	56 (34) 京都テレビ	58 (6) 朝日放送	33 (4) 毎日放送	5	35 (6) 朝日放送	4	19 テレビ大阪	6 朝日放送
7	39 (8) 関西テレビ	37 (34) 京都テレビ	7	59 (8) 関西テレビ	57 (34) 京都テレビ	7	60 (8) 関西テレビ	34 京都テレビ	7	37 (8) 関西テレビ	39 (34) 京都テレビ	30 テレビ和歌山	8 関西テレビ	34 京都テレビ
41 (10) 読売テレビ	11	45 (12) NHK教育	61 (10) 読売テレビ	11	49 (12) NHK教育	62 (10) 読売テレビ	11	52 (12) NHK教育	41 (10) 読売テレビ	11	45 (12) NHK教育	10 読売テレビ	36 サンテレビ	12 NHK教育

兵庫 / 神戸 028 兵庫 / 神戸北 130 兵庫 / 川西1 131 兵庫 / 川西2 132 兵庫 / 姫路 088

1	2 NHK総合	36 サンテレビ	1	28 (2) NHK総合	36 サンテレビ	1	29 (2) NHK総合	33 (36) サンテレビ	1	49 (2) NHK総合	53 (36) サンテレビ	1	50 (2) NHK総合	56 (36) サンテレビ
4 毎日放送	19 テレビ大阪	6 朝日放送	18 (4) 毎日放送	19 テレビ大阪	20 (6) 朝日放送	35 (4) 毎日放送	21 (19) テレビ大阪	37 (6) 朝日放送	55 (4) 毎日放送	47 (19) テレビ大阪	57 (6) 朝日放送	54 (4) 毎日放送	5	58 (6) 朝日放送
30 テレビ和歌山	8 関西テレビ	34 京都テレビ	7	22 (8) 関西テレビ	9	7	39 (8) 関西テレビ	9	7	59 (8) 関西テレビ	9	7	60 (8) 関西テレビ	9
10 読売テレビ	11	12 NHK教育	24 (10) 読売テレビ	11	26 (12) NHK教育	41 (10) 読売テレビ	11	31 (12) NHK教育	61 (10) 読売テレビ	11	51 (12) NHK教育	62 (10) 読売テレビ	11	52 (12) NHK教育

兵庫 明石(加古川) 089

1	51(2) NHK 総合	55(36) サン テレビ	
4	53(4) 毎日放送	●19 テレビ 大阪	57(6) 朝日放送
7	59(8) 関西 テレビ	9	
10	61(10) 読売 テレビ	11	49(12) NHK 教育

兵庫 三木 090

1	44(2) NHK 総合	36 サン テレビ	
4	34(4) 毎日放送	5	38(6) 朝日放送
7	40(8) 関西 テレビ	9	
10	42(10) 読売 テレビ	11	46(12) NHK 教育

奈良 奈良(橿原) 029

1	2 NHK 総合	3		
4	4 毎日放送	●19 テレビ 大阪	6 朝日放送	
7	8 関西 テレビ	9	55 奈良 テレビ	
10	10 読売 テレビ	11	●34 京都 テレビ	12 NHK 教育

奈良 五条 126

1	43(2) NHK 総合	3	
4	33(4) 毎日放送	5	35(6) 朝日放送
7	37(8) 関西 テレビ	9	41(55) 奈良 テレビ
10	39(10) 読売 テレビ	11	45(12) NHK 教育

和歌山 和歌山 030

1	32(2) NHK 総合	3		
4	42(4) 毎日放送	5	44(6) 朝日放送	
7	46(8) 関西 テレビ	9		
10	48(10) 読売 テレビ	11	30 テレビ 和歌山	26(12) NHK 教育

和歌山 田辺(白浜) 127

1	50(2) NHK 総合	3		
4	54(4) 毎日放送	5	58(6) 朝日放送	
7	60(8) 関西 テレビ	9		
10	62(10) 読売 テレビ	11	56(30) テレビ 和歌山	52(12) NHK 教育

和歌山 田辺(横山) 128

1	16(2) NHK 総合	3		
4	22(4) 毎日放送	5	25(6) 朝日放送	
7	27(8) 関西 テレビ	9		
10	29(10) 読売 テレビ	11	20(30) テレビ 和歌山	18(12) NHK 教育

和歌山 御坊 129

1	49(2) NHK 総合	3		
4	53(4) 毎日放送	5	57(6) 朝日放送	
7	59(8) 関西 テレビ	9		
10	61(10) 読売 テレビ	11	55(30) テレビ 和歌山	51(12) NHK 教育

鳥取 鳥取 031

1	日本海 テレビ	2	3 NHK 総合
4	4 NHK 教育	5	6
7	8	9	
10	22 山陰放送	11	24 山陰中央 テレビ

鳥根 松江 032

1	30 日本海 テレビ	2	3	
4	4	5	6 NHK 総合	
7	7	8	9	34 山陰中央 テレビ
10	10 山陰放送	11	12 NHK 教育	

鳥根 浜田 061

1	2 NHK 総合	3	54 日本海 テレビ
4	5 山陰放送	6	
7	58 山陰中央 テレビ	9 NHK 教育	
10	10	11	12

岡山 岡山(倉敷) 033

1	23 テレビ せとうち	2	25 瀬戸内海 放送	3 NHK 教育
4	4	5 NHK 総合	6	
7	35 岡山放送	8	9 西日本 放送	
10	10	11	12	11 山陽放送

岡山 津山 133

1	2 NHK 総合	3		
4	4	5	6	
7	7 山陽放送	8	56 テレビ せとうち	58 西日本 放送
10	60 岡山放送	11	62 瀬戸内海 放送	12 NHK 教育

岡山 笠岡 134

1	2 NHK 総合	3		
4	4 NHK 教育	5	6 山陽放送	
7	7	8	9	17 西日本 放送
10	19 テレビ せとうち	21 瀬戸内海 放送	22	60 岡山放送

広島 広島 034

1	31 テレビ 新広島	2	3 NHK 総合
4	4 中国放送	5	6
7	7 NHK 教育	8	9
10	35 広島ホーム テレビ	11	12 広島 テレビ

広島 福山 060

1	2	3 NHK 教育		
4	5 NHK 総合	6	54 テレビ 新広島	
7	7 中国放送	8	57 広島ホーム テレビ	
10	10	11	12	11 広島 テレビ

広島 尾道 135

1	1 NHK 総合	2	24 広島ホーム テレビ	
4	4	5	6	26 テレビ 新広島
7	7 NHK 教育	8	9	
10	10 中国放送	11	12 広島 テレビ	

広島 呉 091

1	1 NHK 教育	2	24 広島ホーム テレビ	
4	4	5	6	5 広島 テレビ
7	26 テレビ 新広島	8	9 中国放送	
10	10	11	12	11 NHK 総合

山口 山口 035

1	1 NHK 教育	2	3	
4	28 山口朝日 放送	5	6	
7	38 テレビ 山口	8	9 NHK 総合	
10	10	11	12	11 山口放送

山口 下関 092

1	2 九州朝日 放送	3	33 テレビ 山口	
4	4 山口放送	5	6 NHK 総合	35 福岡放送
7	39 NHK 総合	8 RKB 毎日放送	9 23 テレビQ	
10	10 テレビ 西日本	11	12 NHK 教育	21 山口朝日 放送

山口 宇部 093

1	14 NHK 教育	2	3	
4	31 山口朝日 放送	5	6	
7	20 テレビ 山口	8	16 NHK 総合	
10	10	11	12	18 山口放送

山口 岩国 094

1	1	2	3 NHK 総合		
4	4 中国放送	5	6	31 テレビ 新広島	35 広島ホーム テレビ
7	7 NHK 教育	8	9	28 山口朝日 放送	
10	22 テレビ 山口	11	12	11 山口放送	12 広島 テレビ

徳島 徳島 036

1	1 四国放送	2	3 NHK 総合
4	4 毎日放送	5	6 朝日放送
7	7	8 関西 テレビ	9
10	10 読売 テレビ	11	12 NHK 教育

香川 高松 037

1	19 テレビ せとうち	2	33 瀬戸内海 放送	39 NHK 教育
4	4	5	6	37 NHK 総合
7	31 岡山放送	8	9	41 西日本 放送
10	10	11	12	29 山陽放送

香川 丸亀 095

1	16 テレビ せとうち	2	42 瀬戸内海 放送	40 NHK 教育
4	4	5	6	44 NHK 総合
7	22 岡山放送	8	9	20 西日本 放送
10	10	11	12	18 山陽放送

設置 ●受信設定について (P.14)

受信設定について(つづき)

表のみかた

都道府県名—北海道 札幌(江別) 00:—都市名・地域番号

受信チャンネル・放送局名

1 北海道放送	2	3 NHK総合
17 テレビ北海道	5 札幌テレビ	6
7	27 北海道文化放送	9
35 北海道テレビ	11	12 NHK教育

リモコンボタンの番号

※()内の数字は表示番号を示します。

愛媛 / 松山 038	愛媛 / 新居浜 062	愛媛 / 今治 096	愛媛 / 宇和島 136	高知 / 高知 039
1 NHK教育	1 NHK総合	1 NHK教育	1 NHK教育	1 NHK総合
2 NHK教育	2 NHK総合	30 NHK教育	2	2
3 NHK総合	3	3	3	3
25 愛媛朝日テレビ	4 NHK教育	14 愛媛朝日テレビ	16 愛媛朝日テレビ	4 NHK総合
29 あいテレビ	14 愛媛朝日テレビ	27 あいテレビ	5	5
6 NHK総合	6 南海放送	32 NHK総合	6 NHK総合	6 NHK教育
31 テレビ新広島	42 瀬戸内海放送	42 瀬戸内海放送	32 愛媛放送	7
37 愛媛放送	36 愛媛放送	36 愛媛放送	8	8
35 広島ホームテレビ	9 西日本放送	9 西日本放送	34 あいテレビ	9
10 南海放送	27 あいテレビ	34 南海放送	10 南海放送	38 テレビ高知
11	11 山陽放送	11 山陽放送	11	11
12	12	12	12	40 さんさんテレビ
福岡 / 福岡 040	福岡 / 北九州 063	福岡 / 久留米 097	福岡 / 大牟田 098	福岡 / 行橋 137
1 九州朝日放送	1 九州朝日放送	14 テレビQ	19 テレビQ	19 テレビQ
2	2 九州朝日放送	46 NHK総合	43 福岡放送	43 福岡放送
3 NHK総合	23 テレビQ	48 RKB毎日放送	50 NHK教育	46 NHK教育
4 RKB毎日放送	35 福岡放送	52 福岡放送	53 NHK総合	49 NHK総合
5	5	54 NHK教育	55 テレビ西日本	54 テレビ西日本
6 NHK教育	6 NHK総合	57 九州朝日放送	58 九州朝日放送	57 九州朝日放送
7	7	60 テレビ西日本	61 RKB毎日放送	60 RKB毎日放送
8	8 RKB毎日放送	8	8	8
9 テレビ西日本	9	9	9	9
10	10 テレビ西日本	10	10	10
19 テレビQ	11	11	11	11
37 福岡放送	12 NHK教育	12	12	12
佐賀 / 佐賀 041	長崎 / 長崎 042	長崎 / 諫早 139	長崎 / 佐世保 099	熊本 / 熊本(八代) 043
14 テレビQ	1 NHK教育	45 NHK教育	1 NHK教育	1 NHK教育
36 サガテレビ	2	2	2 NHK教育	2 NHK教育
38 NHK総合	3 NHK総合	47 NHK総合	3	3 熊本朝日放送
40 NHK教育	4	4	17 長崎国際テレビ	4
48 RKB毎日放送	5 長崎放送	49 長崎放送	5	4 5
52 福岡放送	6	6	31 長崎文化放送	6
57 九州朝日放送	37 テレビ長崎	42 テレビ長崎	8 NHK総合	22 熊本県民テレビ
60 テレビ西日本	8	8	9	34 テレビ熊本
9	25 長崎国際テレビ	20 長崎国際テレビ	10 長崎放送	9 NHK総合
10	10	10	11	10
11 熊本放送	27 長崎文化放送	24 長崎文化放送	35 テレビ長崎	11 熊本放送
12	12	12	12	12
大分 / 大分(別府) 044	大分 / 中津 138	宮崎 / 宮崎(都城) 045	宮崎 / 延岡 064	鹿児島 / 鹿児島 046
1	1	35 テレビ宮崎	39 テレビ宮崎	1 南日本放送
2	2	2	2 NHK教育	2
3 NHK総合	48 NHK総合	3	3	3 NHK総合
4	4	4	4 NHK総合	4
5 大分放送	51 大分放送	4	5	5 NHK教育
6	6	5	6 宮崎放送	6
36 テレビ大分	37 テレビ大分	7	7	30 鹿児島読売テレビ
8	8	8 NHK総合	7	8
24 大分朝日放送	17 大分朝日放送	12 NHK教育	8	32 鹿児島放送
10	10	10 宮崎放送	10	10
11	11	11	11	11
12 NHK教育	45 NHK教育	12 NHK教育	12	12
鹿児島 / 阿久根 065	鹿児島 / 鹿屋 140	沖縄 / 那覇(沖縄) 047		
1	1	1		
17 鹿児島読売テレビ	2 NHK教育	2 NHK総合		
3	3	3		
23 鹿児島放送	4 NHK総合	4		
5	5	5		
35 鹿児島テレビ	6 南日本放送	6		
7	7	7		
8 NHK総合	25 鹿児島読売テレビ	8 沖縄テレビ		
9	9	28 琉球朝日放送		
10 南日本放送	31 鹿児島放送	10 琉球放送		
11	11	11		
12 NHK教育	33 鹿児島テレビ	12 NHK教育		

チャンネルの合わせかた (マニュアル)

地域番号一覧表に記載されていない地域や、地域番号によるチャンネル合わせをした後でその他のチャンネルを追加設定することができます。

1

変えたいチャンネルボタンを押す

2

メニューボタンを押す

ワンタッチ方式

例) リモコンの⑤の位置にUHFの42チャンネルを設定する方法

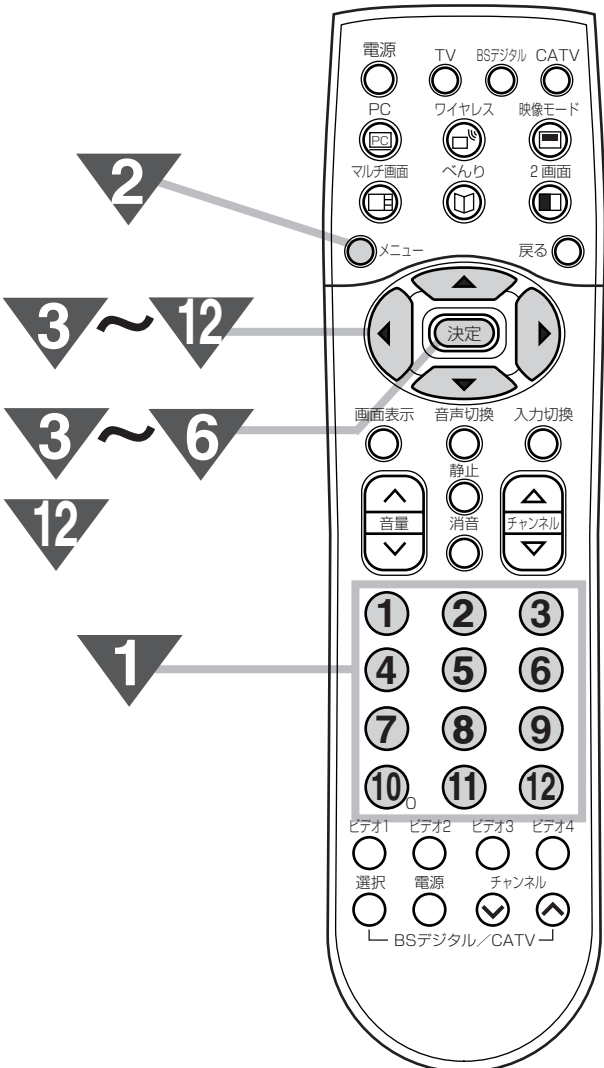

3

で「初期設定」を選び、決定ボタンを押す

メニュー
映像設定
音声設定
他の設定
初期設定
で選んで決定を押す

4

で「受信設定」を選び、決定ボタンを押す

初期設定
受信設定
外部機器接続
PC入力設定
入力スキップ設定
戻る 終了
で選んで決定を押す

受信設定について(つづき)

5

で「CHボタン」を選び、で「ワンタッチ」を選択し、決定ボタンを押す

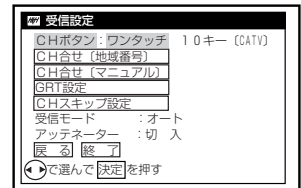

- お買い上げ時は、「ワンタッチ」に設定されています。
- ワンタッチ：1回だけボタンを押せば選局できます。
- 10キー：2桁の数字で選局できます。

6

で「CH合せ〔マニュアル〕」を選び、決定ボタンを押す

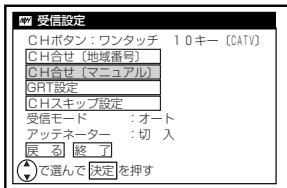
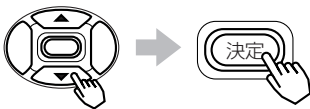

7

で「設定モード」を選び、で「CH」を選択する

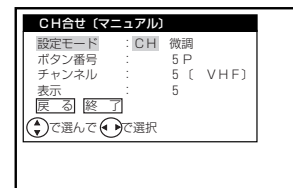
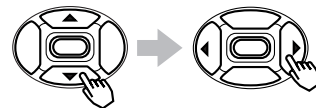

9

で「チャンネル」を選び、で「42」を設定する

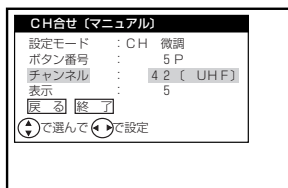
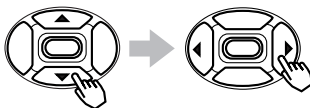

- ボタンを0.5秒以上押し続けると自動的に放送チャンネルを探して止まり、映像が出ます。
- 設定モードが「微調」のときは、受信しているチャンネルの同調を微調節することができます。

10

で「表示」を選び、で「42」を設定する

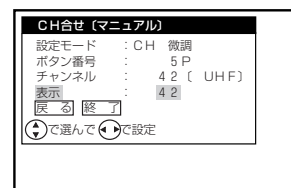
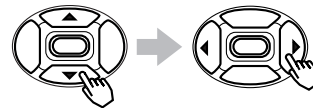

- 画面表示ボタンを押すと「42」と表示されるようになります。

8

で「ボタン番号」を選び、
で「5P」を設定する

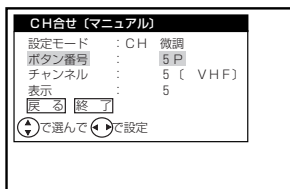
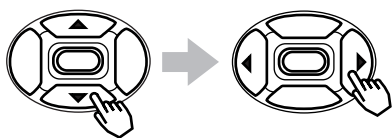

●最初は現在の受信チャンネルボタンが表示されます。

メモ

CATV (ケーブルテレビ) について

CATVはUHF62チャンネルとVHF1チャンネルの間で設定できます。

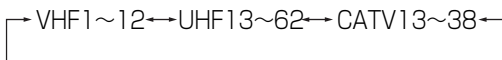

CATVは、サービスがある地域でのみ受信できます。受信するには、CATV会社との加入手続きが必要です。また、スクランブル方式など有料のCATVの場合は、受信契約に加え、アダプターの使用が必要になります。詳しくは、CATV関係各社にお問い合わせください。

選局時の「CH」、「微調」の選択について

▼の操作のときに を押すと、設定モードがつぎのように変わります。



チャンネルを切り換える場合に使います。

電波状態により同調を少しずらした方がよくなる場合に使います。

ボタン番号13P~20Pについて

リモコンのボタンだけでは足りない場合の予備のボタン番号です。13P~20Pに設定したチャンネルは、チューナーまたはリモコンのチャンネルアップダウンボタンで選ぶことができます。(チャンネルスキップ設定 **98** を「スキップしない」に設定した場合)

11

設定したチャンネルで、微調したい場合は で「設定モード」を選び、 で「微調」に設定する

で「チャンネル」を選び、 で同調をずらし微調する

12

で「終了」を選び、決定ボタンを押す

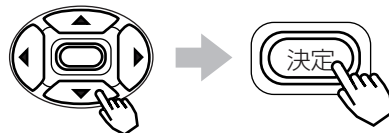

※複数のチャンネルを変更する場合8~11の操作をくり返す

受信設定について(つづき)

10キー方式にかえる場合

1

メニューボタンを押す



2

で「初期設定」を選び、決定ボタンを押す

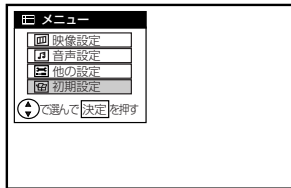
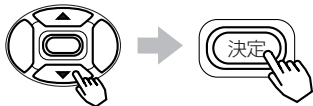

3

で「受信設定」を選び、決定ボタンを押す

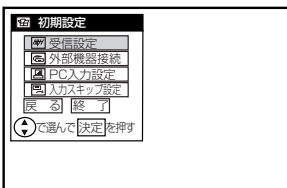
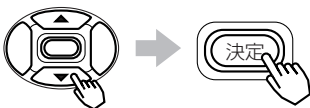

10キー方式について

CATVをご覧になるときは、10キー(CATV)を選択します。VHFおよびCATV(C13~38)が①~⑩のボタンで選局することができます。10キー方式でチャンネルを選ぶときは、リモコンCHボタンは、次の意味となります。

①~⑨ …数字の1~9

⑩ …数字の0

例) 7チャンネル ……⑩⑦

12チャンネル ……①②

CATV C35チャンネル ……③⑤

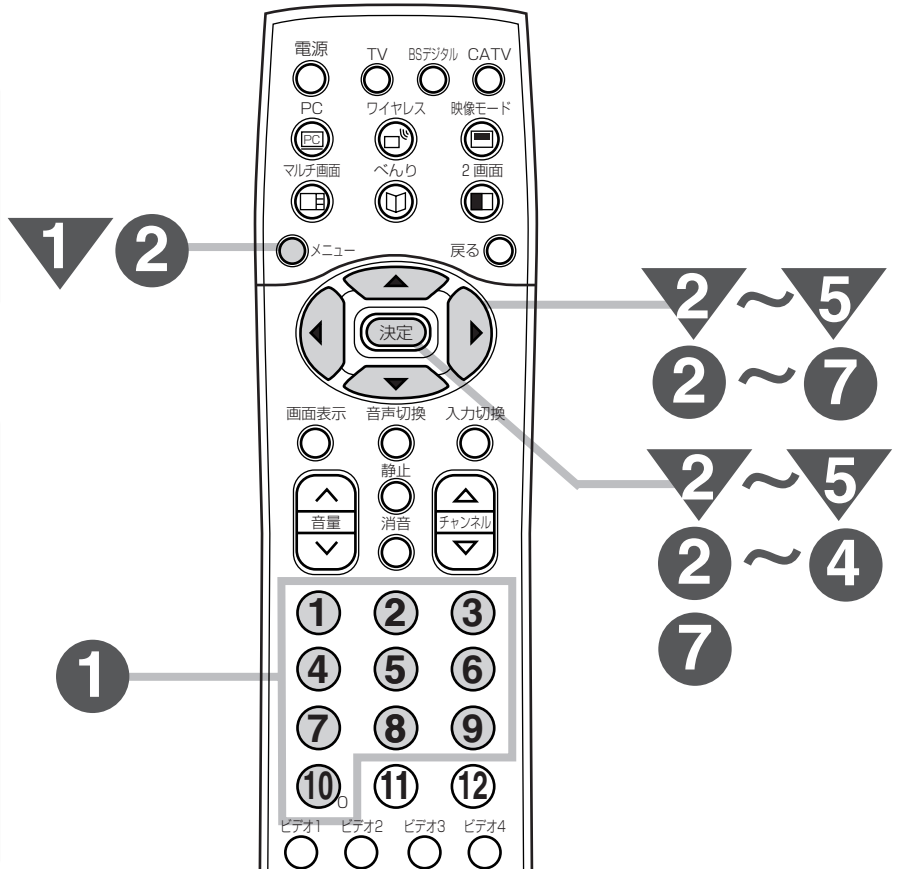

4

で「CHボタン」を選び、で「10キー〔CATV〕」を選択し、決定ボタンを押す

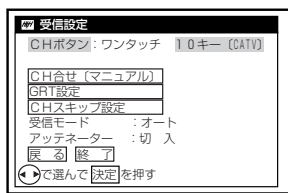

5

で「終了」を選び、決定ボタンを押す

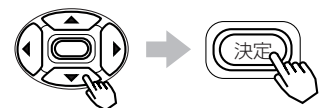

微調する場合

電波状態により同調を少しずらした方がよくなる場合には、チャンネルの同調を微調節します。

例) CATV(C35)チャンネルを微調したいとき

1

微調したいチャンネルボタンを押す

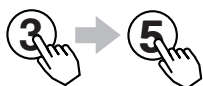

2

メニューボタンを押し、 で「初期設定」を選び、決定ボタンを押す

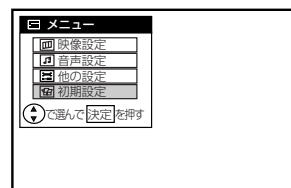

3

で「受信設定」を選び、決定ボタンを押す

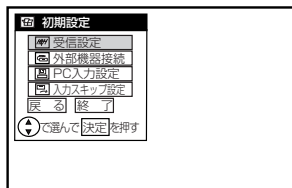
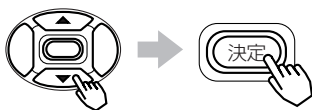

4

で「CH合せ(マニュアル)」を選び、決定ボタンを押す

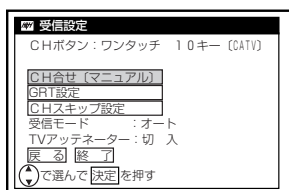
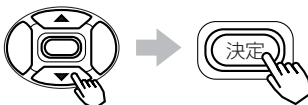

5

で「設定モード」を選び、 で「微調」を選択する

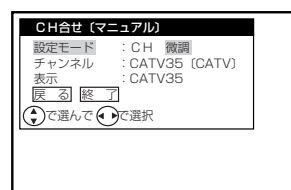
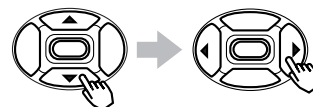

6

で「チャンネル」を選び、 で微調する

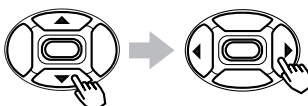

7

で「終了」を選び、決定ボタンを押す

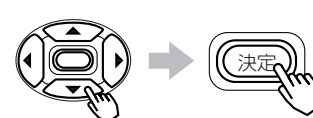

※複数のチャンネルを変更する場合①～⑦の操作をくり返す

お知らせ

10キーモード時のご注意

- 10キー〔CATV〕を選択しますと、UHFを受信することはできません。
- 表示番号の入替えはできません。
- CH合せ〔地域番号〕は設定できません。

受信設定について(つづき)

メモ

ゴースト妨害については 30 の説明をご覧ください。

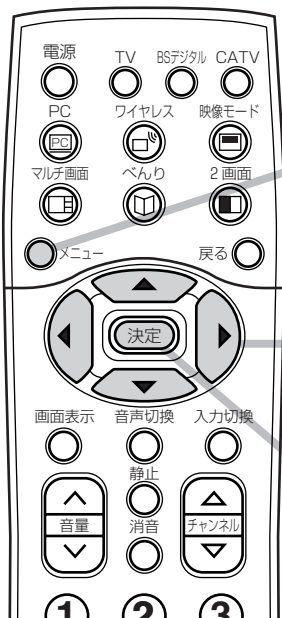

お知らせ

- ゴースト低減は、放送局から送られてくる信号の中にあるゴースト除去基準信号(GCR信号)に基づいて行います。このGCR信号がないときは、ゴーストは低減できません。
- ゴーストリダクションは、テレビ放送をご覧になっているときに働きます。ビデオ入力端子に入力した映像に対しては働きません。
- テレビ放送をご覧になっているときでも、次のような場合はゴーストリダクションが動かなかったり、ゴーストが残ることがあります。
 - ・受信状態が良くないとき
UHF/VHFアンテナの向きが合っていない場合やアンテナ線の接続が正しくない場合など 80
 - ・ゴースト妨害が大きいとき
 - ・飛行機など動きのあるものに反射してゴーストが写し起こされたとき
 - ・ゴーストの数が多いとき

ゴースト妨害を低減したいとき (ゴーストリダクション)

本機は、ゴースト妨害を低減するゴースト・リダクション・チューナー (GRT) を搭載しています。地上放送をご覧になっているとき、ゴースト妨害が気になるチャンネルについてはGRT設定を行います。GRT設定はべんり機能で設定することもできます。 31

1

メニューボタンを押す



2

で「初期設定」を選び、決定ボタンを押す

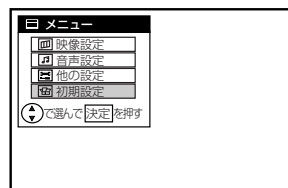
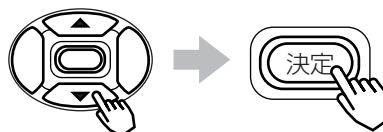

5

で変更したいチャンネルを選び、
で「GRTモード」を選択する

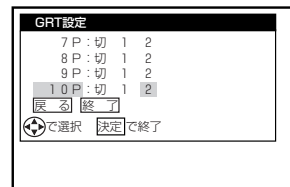
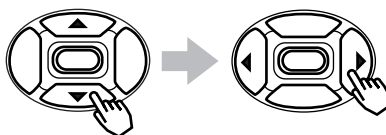

- 「1」 : 通常はこの位置で使用します。
お買い上げ時は「1」が設定されています。
- 「2」 : 「1」でゴースト低減の効果が小さいときに選びます。
- 「切」 : ゴーストリダクション機能は働きません。
「1」や「2」のときよりも「切」のほうが見やすいときは「切」にしてください。

お知らせ

- ゴーストの無い地域では、GRT設定を「切」にしてお使いになることをおすすめします。
- ゴーストの状態によっては、「1」または「2」の設定でも、ゴーストが取り切れない場合があります。
- チャンネル合わせ（地域番号）で地域番号を変更したり **83**、チャンネル合わせ（マニュアル）でチャンネル設定を変更する **91** とGRT設定は自動的に「1」が設定されます。必要に応じてもう一度設定してください。
- ゴースト低減された信号をモニター出力端子から出力することはできません。

- マルチ画面や静止画でご覧になっているときは、ゴーストリダクション機能は働きません。
- ゴーストリダクション機能は、テレビの電源を入れたとき、またはテレビチャンネルを選んだときに働きます。
- ゴーストリダクション機能が働くときに画面がガタつくことがあります。故障ではありません。
- VHF/UHFアンテナの設置や調整を行うときは、GRT設定を「切」にするとゴーストの少ない方向を確認しやすくなります。
- ビデオのアンテナ出力を1chまたは2chにしてテレビと接続しているときは、GRT設定を「切」にしてください。

3

📺 で「受信設定」を選び、決定ボタンを押す

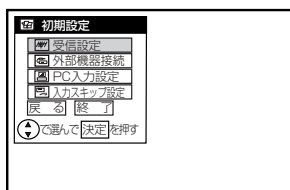
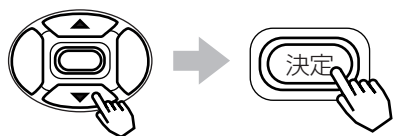

4

📺 で「GRT設定」を選び、決定ボタンを押す

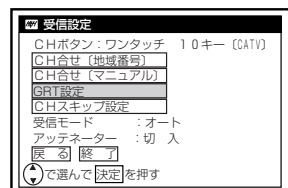
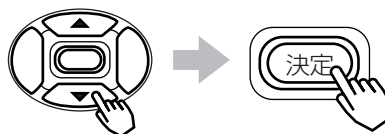

6

決定ボタンを押した後、📺 で「終了」を選び、決定ボタンを押す



メモ

10キーモード時のGRT設定について
10キーモードを選んだ場合 **94** も、ワンタッチモードと同じように設定することができます。

※複数のチャンネルを変更する場合 **5** の操作をくり返す

受信設定について(つづき)

空きチャンネルを飛び越し 選局したいとき

本体のチャンネルボタン、リモコンで選局するとき、空きチャンネルを自動的に飛び越し(スキップ)して早く選局できます。

例) リモコンの⑫のチャンネルボタンを飛び越したいとき

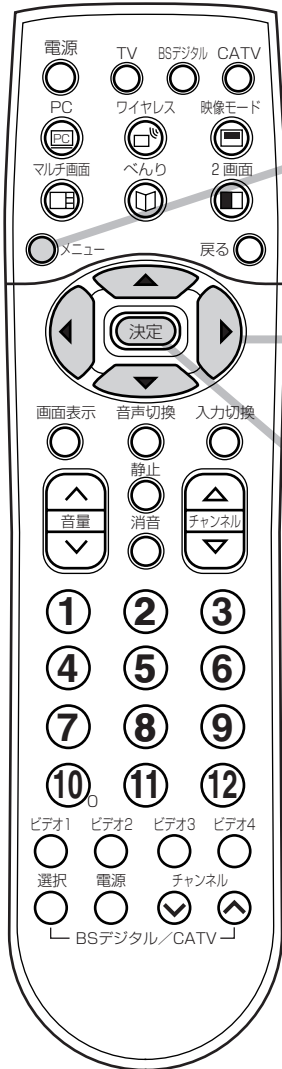

1
メニューボタンを押す



2
で「初期設定」を選び、決定ボタンを押す

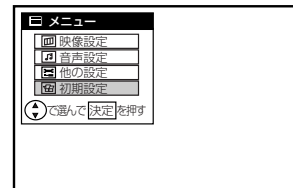
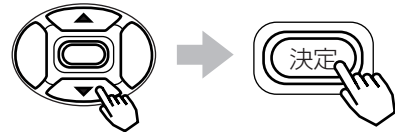

5
で「12P」を選び、で「スキップする」を選択する

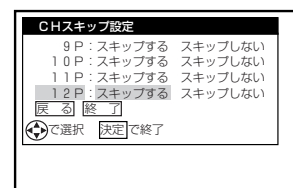
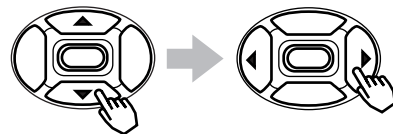

メモ

10キーモード時の空きチャンネルの飛び越し選局について

10キーモードを選んだ場合 **94** も、ワンタッチモードと同じように空きチャンネルの飛び越し選局を設定することができます。

ボタン番号13P~20Pについて

リモコンのボタンだけでは足りない場合の予備のボタン番号です。13P~20Pに設定したチャンネルはチューナーまたはリモコンのチャンネルアップダウンボタンで選ぶことができます。(チャンネルスキップ設定：「スキップしない」に設定した場合)

3

📺 で「受信設定」を選び、決定ボタンを押す

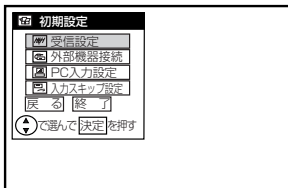
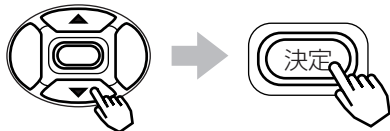

4

📺 で「CHスキップ設定」を選び、決定ボタンを押す

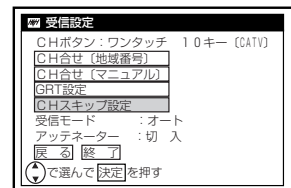
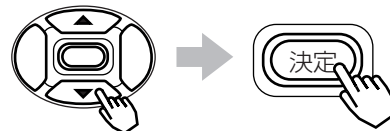

6

決定ボタンを押した後、📺 で「終了」を選び、決定ボタンを押す



※複数のチャンネルを飛び越す場合 **5** の操作をくり返す

受信設定について(つづき)

受信モードの設定について ……………
 受信状態が良くない場合に、ノイズを軽減することができます。

1

メニューボタンを押す



2

で「初期設定」を選び、決定ボタンを押す

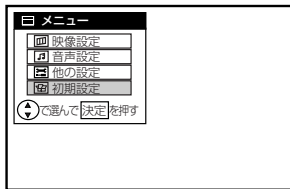
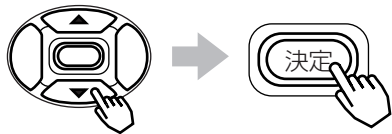

3

で「受信設定」を選び、決定ボタンを押す

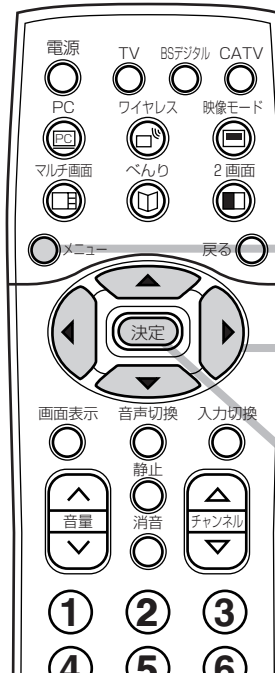
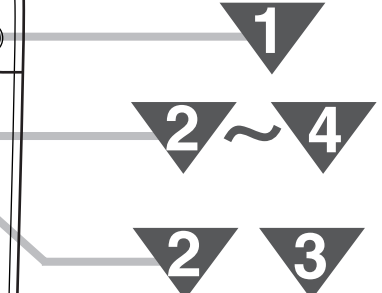
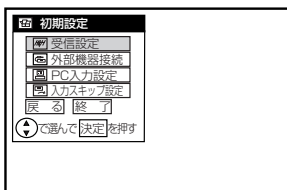
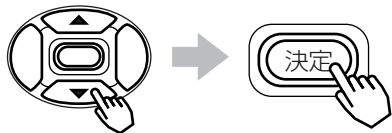

お知らせ

- 受信モード設定は、チャンネルの受信状態に応じて設定します。通常は「オート」でお使いください。お好みの設定にしたいときは「1~5」を設定します。
- 受信モードはビデオ入力に対しては動きません。

4

で「受信モード」を選び、で設定する

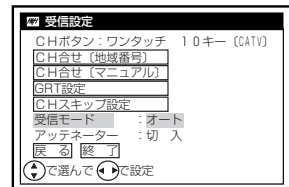

設定	設定のポイント
オート	受信状態に応じて自動調整
1	受信状態が良い場合
2	
3	
4	
5	受信状態が悪い場合

お買い上げ時は、「オート」に設定されています。

転倒防止 について

スタンドご使用時の転倒防止について……
本機は奥行きが小さいため、大きな地震等の際には倒れる場合があります。必ず転倒防止をおこなってください。

①壁または柱などに固定する場合

1

図のようにセット後面上部に付いているフックにひもまたはクサリを通してください。

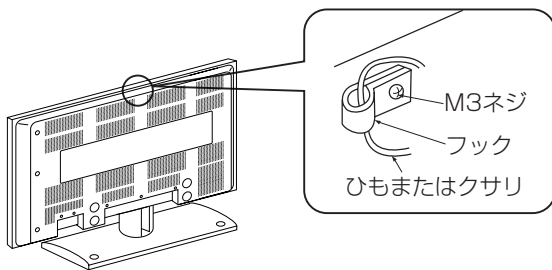

2

ひもまたはクサリ、および取付具については市販品をご利用いただき、確実に支持できる壁や柱などをお選びになり、しっかりと固定してください。

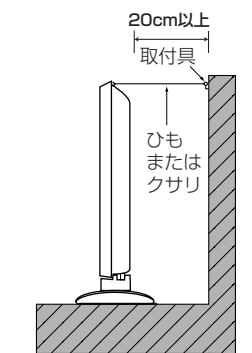

②卓上などに固定する場合

1

図のようにスタンド後部の固定用ネジ穴に木ネジなどで固定し、ご利用ください。(左右2ヶ所)

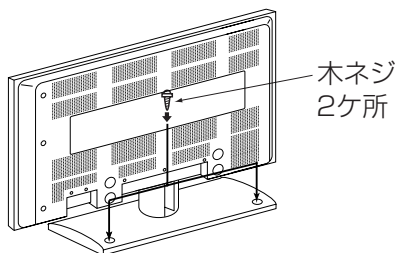

2

木ネジなどについては市販品をご利用いただき、しっかりと固定してください。

⚠ 注意

本機は安定したところに据え付けてください。また、転倒防止の処置を行ってください。本機が転倒し、けがの原因となることがあります。

据え付けるとき の注意

メモ

壁などへのほこり付着について
テレビを壁などから15cm以上離すことにより空気の対流が良くなり、壁などへのほこりの付着を少なくできます。

モニターの設置について

- モニターの周囲は、スイーベル時の空間を十分に確保してください。

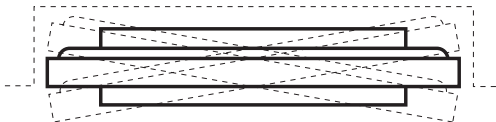

⚠ 注意

回転中に指や物をはさまない。
必要以上の力で急激に回転させないでください。
(スタンドがすべて台からはずれてしまう恐れがあります。)

本体の向きを変える

- 本機はスイーベル機構を採用していますので、手動でテレビ本体を左右に回転することができます。

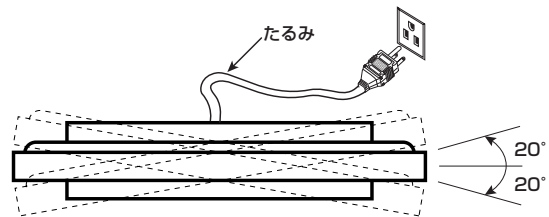

お守りください

本機は、スイーベル機構を採用していますので、電源コードおよび専用接続ケーブルは、回転に支障のないようにたるみをもたせてください。 **12 13**

設置をするとき

- ブラウン管タイプのテレビをスピーカー部に近づけると、ブラウン管テレビに色むらや画面揺れが発生することがありますので離して使用してください。

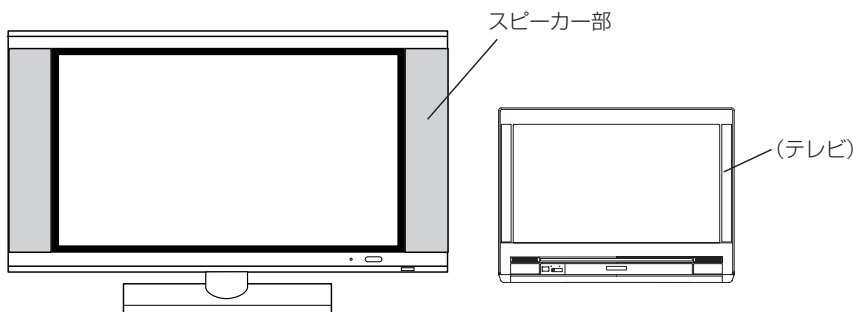

⚠ 警告

本機の据え付けには性能および安全性を維持するために必ず付属のスタンドや専用のオプションユニットをご使用ください。
付属のスタンドを取りはずし、別の取り付け強度が不足する部材を使用すると、転倒したり落下して火災・感電・けがの原因となります。

⚠ 注意

通風孔をふさがないように据え付けてください。
通風孔をふさぐと熱がこもり、故障や火災の原因となることがあります。

- ラック、箱のような狭いところに入れないでください。
- 周囲の壁などから10cm以上離してください(モニターを壁掛け設置する場合は除く)。特にチューナーの上部には装飾品など置かず、空間をとってください。

⚠ 注意

電源プラグをすぐに抜くことができるようにモニターとチューナーを据え付けてください。

本機が異常や故障となったとき、電源プラグをコンセントに差し込んだままにしておくことと火災・感電の原因となることがあります。

⚠ 注意

チューナーはモニターの主電源スイッチを切っても、電源から遮断されません。万一異常があった場合は、すぐに電源プラグを抜いてください。

⚠ 注意

別売の専用壁掛ユニット (TB-PK02) を使用して壁に取り付ける場合は、危険ですから個人での取り付けは避け、販売店にお問い合わせの上、指定の取り付け工事業者に依頼してください。



パワーセービングとは ……………
入力信号が無くなったことを検知して、自動的にテレビの消費電力を節約する省電力機能です。

パワーセービング状態は、電源のスタンバイ／受像ランプで確認できます。
パワーセービングシステムは、ビデオ入力／ワイヤレス入力信号を検知するビデオパワーセーブとPC入力信号を検知するPCパワーセーブがあります。

パワーセービングシステム	入力	スタンバイ／受像ランプ	テレビの状態	内容	お知らせ
ビデオパワーセーブ	ビデオ入力端子 またはワイヤレス入力端子	緑色	オン状態	通常のビデオ入力／ワイヤレス入力の画面が表示されています。	メニューの設定でパワーセーブにならないようにすることも可能です。 56
		橙色	パワーセーブ状態	ビデオ入力／ワイヤレス入力の信号が無い状態が約10秒続くとこの状態になります。	
PCパワーセーブ	PC(RGB)入力端子	緑色	オン状態	通常のパソコン使用状態です。	リモコンの入力切替ボタンで「PC」を選んでいるときに動作する機能です。
		橙色	パワーセーブ状態	パソコンからの水平／垂直同期信号のどちらかまたは両方が無い状態が約10秒続くとこの状態になります。	

メモ

スタンバイ／受像ランプが橙色に変わる前に、モニターの画面に「パワーセーブ」の表示が5秒間表示されます。

故障かな?と 思ったら





電源プラグや専用接続ケーブルがはずれていたり、アンテナ線がはずれていたりしているとテレビの故障とまちがえることがあります。販売店に連絡する前に下記のことを一応お確かめください。それでも具合の悪い場合はご自分で修理をなさらず、お買い求めの販売店にご相談ください。



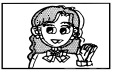

⚠ 注意

アンテナ工事には、技術と経験が必要ですので、販売店にご相談ください。

⚠ 警告

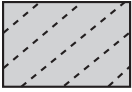
お客様による修理は危険ですから絶対におやめください。

このようなときは…	よくある事例	ここをお調べください	参照 ページ
画面が出ない 音も出ない 	① 外部機器接続端子位置と入力切換ボタンの切り換え位置の不一致 ② モニターとチューナーを接続している専用接続ケーブルがはずれている又は挿入不完全	① 入力切り換え位置を合わせてください。 ② モニターとチューナーの専用接続ケーブルの接続をやり直し、完全に挿入してください。	34 13
画面は出るが 音が出ない 	① 音量調節が0になっている。 ② 消音ボタンを押している。	① 音量ボタン(Λ)を押してみてください。 ② もう一度消音ボタンを押してみてください。	21 32
カラー番組の ときに色が出ない 	色の濃さの設定が-(淡)側いっぱいになっている。	映像設定で色の濃さを選択し、+にしてみてください。	39
画像が2重 3重に映る (ゴースト) 	近くに山や大きな建物、樹木がある場合、反射電波によって起こる。 GRT設定(ゴーストリダクション)が「切」になっている。	① ビルが建つなど、周囲の状況についてお調べください。 ② アンテナの向きがずれていないかお調べください。 GRT設定を「入1」/「1」または「入2」/「2」に設定してください。	— 31 96
●雪が降っている ような画面になり ハッキリしない (スノーノイズ) ●「アンテナ・受信 設定を確認して 下さい」と表示 がでる 	アンテナの向きが正しくないことが考えられます。	アンテナの向きがずれていないかお調べください。	80
	アンテナ線がはずれている。	チューナー後面のアンテナ端子板の接続端子をお調べください。	83 91
	受信設定が合っていない。	① お住まいの都市の地域番号で放送局を設定してください。 ② お好みに合わせてマニュアルによるチャンネル合わせをしてください。	93
	チャンネルの微調が合っていない。	電波状態によって同調を少しずらした方が見やすくなるときに調節してください。	—
放送局から放送されていない。	放送されていないCHや深夜の放送されていない時間帯では、しばらく放置すると「アンテナ・受信設定を確認して下さい」の表示がでることがあります。	—	—
リモコンで テレビが 操作できない 	① リモコン送信機の乾電池の⊕⊖が逆に入っている。 ② リモコン送信機の乾電池の寿命がなくなっている。	① 乾電池を正しく入れてください。 ② 乾電池を新しいものに交換してください。	18
「ピシッ」と音がする	冷暖房などの室温の変化により、キャビネットがわずかに伸縮する音です。性能その他に影響はありません。		
「TVch/ビデオ入力にして下さい」が表示される	PC入力をご覧になっているときは、マルチ画面および静止画面にすることはできません。マルチ画面および静止画面は、テレビチャンネルまたはビデオ入力でお楽しみください。		46
「PC入力にして下さい」が表示される	テレビチャンネルおよびビデオ入力をご覧になっているときは、メニュー画面のPC入力設定画面を表示することはできません。PC入力設定は、PC入力端子に信号を入力したのち、PCボタンでPCモードに切り換えてから行ってください。		72
「ビデオ入力にして下さい」が表示される	PC入力をご覧になっているときは、メニューの外部機器接続画面を表示することはできません。入力切換ボタンでビデオ入力モードに切り換えてから行ってください。		56

このようなときは…	よくある事例	ここをお調べください	参照ページ
PC入力またはビデオ入力時に ●「信号を入力して下さい」のメッセージが表示された場合 ●画面表示があらわれず、電源スイッチの表示ランプが橙色の場合	同期信号の検出ができない。	① 信号ケーブルの接続状態を確認してください。 ② パソコン、映像機器などのスイッチがONになっていることを確認してください。 ③ パソコンがパワーセーブモードになっていないか確認してください。 ④ 入力切替が接続端子と一致していることを確認してください。	72 72 72
PC入力またはビデオ（コンポーネント映像）入力時に「信号を確認して下さい」のメッセージが表示された場合	入力信号が正常に受信できない。	① 入力信号が本機の仕様に合っていることを確認してください。 ② 信号ケーブルの接続状態を確認してください。	77 72
PC入力時、画面位置がずれている	① 信号の種類によっては、ずれる場合があります。 ② 入力信号が本機の推奨信号と合っていない。	① 位置の調節を行ってください。 ② 本機の推奨信号を入力してください。	75 77
●画面がななめに流れる場合。  ●画面全体に文字列を表示すると、縦縞がはいるり、画面縦列の文字がにじんで表示される場合 	パソコンの出力信号が切り換った時、パソコンの機器を換えた時におきることがあります。	クロックと位相を調節してください。（クロックを調節後、位相を調節してください。）	76
●画面全体に文字列を表示合。画面全体の文字がにじんで表示される場合  ●細かい模様を表示させたときに画面がちらつく場合 	パソコンの出力信号が切り換った時、パソコンの機器を換えた時におきることがあります。	位相を調節して、最もくっきり見えるようにしてください。	76
ラジオに雑音はいる	本機の近くでラジオなどを使用しますと、雑音はいる場合があります。本機より離してご使用ください。		
リモコンでメーカー設定したCATVホームターミナルまたはBSデジタルハイビジョンチューナーが操作できない	メーカー設定が消えている	もう一度、メーカー設定をやり直してください。それでも、操作できないときは、乾電池を交換してください。	65 69
フリッカにより横線が上下に振動している。（PC入力時）	_____	コンピューターの垂直周波数が75Hz未満の場合は、周波数を高くしてみてください（上限75Hz）。現象が軽減される場合があります。	_____
モニターの表面温度が高い。	_____	プラズマディスプレイパネルは、内部で放電を起こすことにより、蛍光体を発光させています。そのため、パネル表面温度が高くなる場合がありますが、故障ではありませんので、あらかじめご了承ください。	_____
画面上に周囲と異なる点（※）がある。 ※：光らない点、周囲より明るい点、周囲と色が異なる点など。	_____	プラズマディスプレイパネルは、精密度の高い技術で作られています。画面の一部に欠点や輝点が存在する場合があります。これは故障ではありませんので、あらかじめご了承ください。	_____
画面の内容により、縦状のノイズが出る。	_____	プラズマディスプレイパネルは、放電によって蛍光体を発光させるため、画面の内容によっては、誤点灯のためまれに縦状のノイズが出る場合があります。これは故障ではありませんので、あらかじめご了承ください。	_____
フル表示画面で粗い横筋が見える。（PC入力時）	_____	目の錯覚により見える場合があります。位相調節により横筋を軽減することができます。	76

メニュー階層図

メニュー画面からいろいろな機能が選択できます。各機能のくわしい説明は、 ページをご覧ください。

- → の向きに操作するときは、 で項目を選び、決定ボタンを押します。
- リモコンの戻るボタンを押すと、ひとつ前の画面に戻ります。

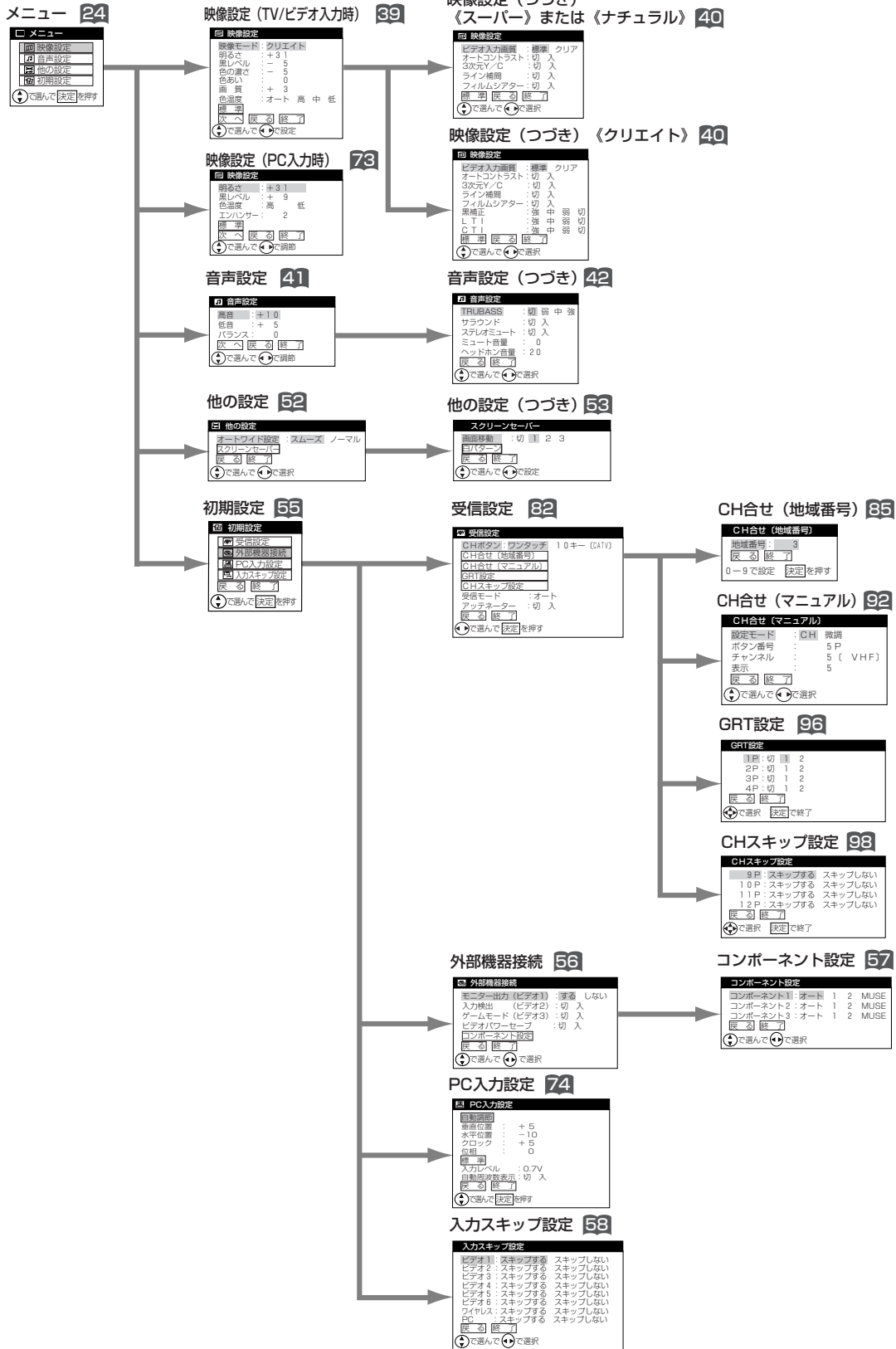

保証と アフターサービス (必ずご覧ください。)

修理を依頼されるときは (出張修理)

104、105ページに従って調べていただき、なお異常のあるときは、必ず電源プラグを抜いてから、お買い上げの販売店にご連絡ください。

保証書 (別添)

保証書は、必ず「お買い上げ日・販売店名」などの記入をお確かめの上、販売店から受け取っていただき内容をよくお読みの後大切に保管してください。
保証対象装置：モニター W32-PD2100 (M)

チューナー W32-PD2100 (A)

補修用 性能部品の 最低保有期間

テレビの補修用性能部品の保有期間は、製造打切後8年です。

性能部品とは、その製品の機能を維持するために必要な部品です。

ご不明な点や 修理に関する ご相談は

修理に関するご相談ならびにご不明な点は、お買い上げの販売店または最寄りの「ご相談窓口」にお問い合わせください。

保証期間中は

修理に際しましては保証書をご提示ください。保証書の規定に従って販売店が修理させていただきます。

保証期間が過ぎているときは

修理すれば使用できる場合には、ご希望により修理させていただきます。

ご連絡していただきたい内容

品名	日立プラズマテレビ
形名	W32-PD2100 モニター : W32-PD2100 (M) チューナー : W32-PD2100 (A) リモコン : C-RF5
お買い上げ日	年 月 日
故障の状況	できるだけ具体的に
ご住所	付近の目印なども 合わせてお知らせください。
お名前	
電話番号	
訪問ご希望日	

修理料金のしくみ

技術料	故障した製品を正常に修復するための料金です。技術者の人件費、技術教育費、測定機器等設備費、一般管理費などが含まれています。
+	
部品代	修理に使用した部品代金です。その他修理に付帯する部材などを含む場合もあります。
+	
出張料	製品のある場所へ技術者を派遣する場合の費用です。別途、駐車料金をいただく場合があります。

ご購入店名、ご購入日を記入しておいてください。サービスを依頼されるときに便利です。

ご購入店名	ご購入年月日
電話 ()	年 月 日

長年ご使用のテレビの点検をぜひ!

熱、湿気、ホコリなどの影響や、使用度合いにより部品が劣化し、故障したり、時には安全を損なって事故につながることもあります。

愛情点検



このような症状はありませんか

- 電源スイッチを入れても映像や音が出ない。
- 上下、または左右の映像が欠けて映る。
- 映像が時々、消えることがある。
- 変なおいがしたり、煙が出たりする。
- 電源スイッチを切っても、映像や音が消えない。
- 内部に水や異物が入った。

ご使用中止

故障や事故防止のため、スイッチを切り、コンセントから電源プラグをはずし必ず販売店にご相談ください。

ちょっとした
心づかいで
テレビの安全

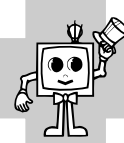

お客様ご相談 窓口

日立家電品についてのご相談や修理はお買上げの販売店へ

なお、転居されたり、贈物でいただいたものの修理などで、ご不明な点は下記窓口にご相談ください。

修理などアフターサービスに
関するご相談は

TEL ☎ 0120-3121-68

FAX ☎ 0120-3121-87

商品情報やお取り扱いに
ついてのご相談は

TEL ☎ 0120-3121-11

FAX ☎ 0120-3121-34

*フリーダイヤルされますと、お客様の地域を担当するセンターへおつなぎします。

一般ご相談窓口

家電品についてのご意見やご要望は各地区の**お客様相談センター**へ

担当地域	電話番号	所在地
北海道地区	011-833-5088	札幌市白石区東札幌2条4-1-10
東北地区	022-232-5088	仙台市宮城野区扇町1-1-45
関東・甲信越地区	03-3834-8588	台東区東上野2-7-5 (日立家電上野ビル)
中部地区	052-795-5088	名古屋市守山区川宮町55 (日立家電守山ビル)
関西地区	078-431-5088	神戸市東灘区甲南町1-3-8
中国地区	082-231-5088	広島市西区観音新町1-7-17
四国地区	0877-47-1088	坂出市林田町4285-143
九州・沖縄地区	092-281-5088	福岡市博多区店屋町7-18 (博多渡辺ビル)

●ご相談窓口の名称、所在地等は変更になることがありますのでご了承ください。

用語解説

3次元Y/C

Y（輝度）信号とC（色）信号を、水平・垂直・時間軸方向で分離し、映像ノイズを減らす回路です。

ビスタサイズ

映像ソフト画面の横と縦の比が、16：9になっているものをこのように呼びます。一般的には画像の中に字幕が入っている映画などの画像サイズです。

ワイドクリアビジョン放送

ワイドクリアビジョン放送は現行テレビジョン放送とも両立性を保ちつつ画面のワイド化と高画質化などが図られた新しいテレビジョン放送です。

コンポーネント信号

輝度信号（Y）と2つの色差信号（PB/CB, PR/CR)の信号に分離された映像信号です。DVDソフト、BSデジタル放送などを高画質で楽しむことができます。

CATVホームターミナル

CATVのスクランブルのかかった有料放送を視聴するための専用チューナーです。CATVを受信するときは、使用する機器ごとにCATV会社との受信契約が必要です。

BSデジタルハイビジョンチューナー

BSデジタル放送を受信し、現行のテレビに接続するための映像と音声を出力する装置です。デジタルハイビジョン映像信号を出力するチューナーをBSデジタルハイビジョンチューナーと呼びます。

デジタルハイビジョン放送

2000年12月に本放送を開始したBSデジタル放送で行われる高精細度ハイビジョン放送です。現行のアナログハイビジョン放送と同等の高画質映像を楽しむことができます。

D端子

デジタルチューナーなどのデジタル機器とテレビを接続するためのものです。コンポーネント映像信号を1本のケーブルで簡単に接続でき、走査線数、アスペクト比の制御信号も伝送することができます。入力または出力できる信号の走査線数によりD1～D5に分類されます。本機はD4（525i, 525p, 1125i, 750P）に対応しています。

アスペクト比

テレビ画面（または映像信号）の横と縦の比をいいます。通常テレビは4：3、ワイドテレビ（ハイビジョンテレビ）は16：9です。

525i(480i),525p(480p), 1125i(1080i),750P(720P)

放送される映像信号の走査線数、有効走査線数と走査方式の略称です。

- 1125i：走査線数1125本（有効走査線数1080本）、飛び越し走査方式（インターレース）
- 525p：走査線数525本（有効走査線数480本）、順次走査方式（プログレッシブ）
- 525i：走査線数525本（有効走査線数480本）、飛び越し走査方式（インターレース）
- 750P：走査線数750本（有効走査線数720本）、順次走査方式（プログレッシブ）

DVD

12cmのディスクに標準で133分もの映像と高音質な音声記録された新しいメディアです。

RGB入力

パソコンの映像出力信号を接続する入力端子でパソコンを楽しむことができます。

索引

英数字

10キー方式	94
2カ国語(二重)音声放送	35
2画面の拡大	47
2画面	46
3次元Y/C	40
4画面	48
BSデジタルチューナー	12, 64
BSデジタル放送	12
CATV	68
CATVホームターミナル	68
CHスキップ設定	98
CTI	40
F形接栓	81
GRT	30, 96
LTI	40
TruBass	42
U/V混合器	80
UHF/VHF混合アンテナ	80
UHFフィーダー	81
VHF/UHFアンテナ	80
VHF平行フィーダー	81
PC入力	72

あいうえお

明るさ	39
空きチャンネルの飛び越し選局	98
アッテネーター	82
アンテナアダプター	81
色あい	39
色の濃さ	39

映画1	28
映画1字幕	28
映画2	28
映画2字幕	28
映像設定	39
映像モード	38
お買い上げ時のチャンネル設定	20
オフタイマー	51
親画面	49
音声切換ボタン	35
音声設定	41
オートコントラスト	40

かきくけこ

画質	39
画面位置	29
画面表示	33
クッション	70
クロック	76
クリエイト	38
黒補正	40
黒レベル	39
ケーブルテレビ	93
ゲームモード(ビデオ3)	55
高音	41
子画面	48
ゴーストリダクション	30, 96

さしすせそ

サブウーハー	67
サラウンド	43
システムアップ	54
主音声	35
受信設定	83
受像ランプ	20
スーパー	38
垂直周波数	77
推奨信号	77
水平周波数	77
スキーズ映像	28
スタンバイ	20
ステレオ音声	35
ステレオ放送	35
ステレオミュート	43
スムーズ	28
静止画	50

赤外線伝送システム	70
静止ボタン	50
接続できる機器	54

マルチ画面	46
マルチ画面ボタン	48
ミュート音量	43
モニター出力	61
モノラル	35

た ち っ と

他の設定	52
地域番号	83
地域番号一覧	84
チャンネル設定	83
チャンネルボタン	21
チャンネルを選ぶ	20
低音	41
転倒防止	101
同軸ケーブル	81
飛び越し選局	98

ら り る れ ろ

ライン補間	40
リモコンの取り扱い	18
リアル	28

わ

ワイド画面	26
ワイド機能	26
ワイドクリアビジョン放送	12
ワイドモードの選びかた	26
ワイヤレスホルダー	70
ワンタッチ	92

な に ん ね の

ナチュラル	38
二重音声放送	35
入力切替ボタン	34, 36
ノーマル	28

は ひ ふ へ ほ

パソコン	72
バランス	41
微調	93, 95
ビデオ入力画質	40
フィルムシアター	40
副音声	35
付属品	12
フル	28
ヘッドホン(ミニ)	16
ヘッドホン音量	43
べんり機能	22

ま み む め も

仕 様

形 名	W32-PD2100	
パ ネ ル	32形 (ALIS方式) プラズマディスプレイパネル (16:9) 表示ドット数: 水平852×垂直1024	
表 示 寸 法	幅71.6×高さ39.9/対角82.0(cm)	
音声実用最大出力	20W (総合) (EIAJ)	
ス ピ ー カ ー	4×16コーン型…2個	
電 源	AC100V 50/60Hz共用	
消 費 電 力	297W(モニター部: 260W,チューナー部: 37W) 待機時7W以下 (モニター部: 2W以下、チューナー部: 5W以下)	
受信チャンネル	VHF1ch~12ch、UHF13ch~62ch、CATV(C13~C38)	
パ ソ コ ン 入 カ 信 号	映像信号	水平周波数24KHz~109KHz、垂直周波数50Hz~85Hz (アナログRGB、0.7Vp-p/1.0Vp-p切り換え可能)
	同期信号	H/Vセパレート、(TTLレベル)
端 子	ビデオ1映像入力端子 ……1個 ビデオ5映像入力端子(D4映像) ……1個 ビデオ1音声入力端子(右)(左) ……1個 ビデオ6音声入力端子(右)(左) ……1個 ビデオ1S2映像入力端子 ……1個 ビデオ6映像入力端子(D4映像) ……1個 ビデオ2映像入力端子 ……1個 ワイヤレス入力端子 ……1個 ビデオ2音声入力端子(右)(左) ……1個 PC(RGB)映像入力端子 ……1個 ビデオ2S2映像入力端子 ……1個 PC音声入力端子 ……1個 ビデオ3映像入力端子 ……1個 音声モニター出力端子(右)(左) ……1個 ビデオ3音声入力端子(右)(左) ……1個 モニター映像出力端子 ……1個 ビデオ3S2映像入力端子 ……1個 モニター音声出力端子(右)(左) ……1個 ビデオ4映像入力端子 ……1個 サブウーハー出力端子 ……1個 ビデオ4音声入力端子(右)(左) ……1個 ヘッドホン端子 ……1個 ビデオ4映像入力端子(Y)(Pb/Cb)(Pr/Cr) 1個 ビデオ5音声入力端子(右)(左) ……1個	
	モニター・スタンド付	チューナー
外 形 寸 法	幅97.4×高さ57.8×奥行25.6 (cm)	幅43.0×高さ12.1×奥行28.0 (cm)
質 量	26.2Kg	5.1Kg
付 属 品	リモコン送信機 ……1個 電源コード ……2本 単3形乾電池 R6P(またはSUM-3) ……2個 取扱説明書 ……1冊 アンテナアダプター ……1個 専用接続ケーブル(3m) ……1本 中継接栓 ……1個 他詳細は 12 を参照してください RFケーブル ……1個	

- 本仕様は改良のため、予告なく変更することがあります。
- この機器を使用できるのは日本国内のみで、外国では放送方式、電源電圧が異なりますので使用できません。
This television set is designed for use in Japan only and can not be used in any other country.
- 本製品は「高調波ガイドライン適合品」です。

株式会社 日立製作所

〒105-8430 東京都港区西新橋2-15-12

電話 (03) 3502-2111