

仕様

本仕様は改良のため、予告なく変更することがあります。
 ●この機器を使用できるのは日本国内のみで、外国では放送方式、電源電圧が異なりますので使用できません。
 This television set is designed for use in Japan only and can not be used in any other country.

形名	W28-G1	W32-G1	W36-G1
ブラウン管	28形マルチメディアブラウン管	32形マルチメディアブラウン管	36形マルチメディアブラウン管
画面寸法	幅57.5×高さ32.4/対角66.0(cm) <small>(テレビの形(28形、32形、36形等)は画面寸法を表わすものではなく、ブラウン管の外形対角寸法を基準とした大きさの目安です。)</small>	幅66.2×高さ37.3/対角76(cm)	幅75.0×高さ42.2/対角86(cm)
音声実用最大出力	20W(総合)(EIAJ)		
スピーカー	4.5×15(cm)フルレンジ…2個		
電源	AC100V 50/60Hz共用		
消費電力	197W <small>(年間消費電力量301kW・h/年)</small>	211W <small>(年間消費電力量316kW・h/年)</small>	221W <small>(年間消費電力量320kW・h/年)</small>
受信チャンネル	<small>(待機時4.3W, ただしBS録画ランプ「オフ」文字放送デコーダーランプ「オフ」時)</small> VHF1ch~12ch, UHF13ch~62ch, CATV(C13~C35) BS(BS1~BS15)		
端子	ビデオ1音声入力端子(右)(左)…1個 ビデオ1映像入力端子…1個 ビデオ1S2映像入力端子…1個 ビデオ3音声入力端子(右)(左)…1個 ビデオ3映像入力端子…1個 ビデオ3S1映像入力端子…1個 デコーダー音声入力端子(右)(左)1個 デコーダー映像入力端子…1個	キー/AFC入力端子…1個 AV-BUS II 端子…1個 BS/モニター音声出力端子(右)(左)…1個 BS/モニター映像出力端子…1個 ビットストリーム出力端子…1個 BS-IF入力端子…1個 ヘッドホン端子…1個 ビデオ2音声入力端子(右)(左)…1個	ビデオ2映像入力端子…1個 ビデオ2S2映像入力端子…1個 ビデオ4音声入力端子(右)(左)…1個 ビデオ4映像入力端子…1個 ビデオ4S2映像入力端子…1個 検波1・2出力端子…2個 PC RGB入力端子…1個
外形寸法	幅76.5×高さ48.4×奥行48.5(cm)	幅86.0×高さ55.6×奥行56.0(cm)	幅95.5×高さ61.9×奥行57.9(cm)
質量	40.0kg	55.3kg	73.0kg
キャビネット材質	スチロール樹脂(PS)		
付属品	リモコン送信機…1個 単3形乾電池 R6P(またはSUM-3)…2個 アンテナアダプター…1個	中継接柱…1個 フェライトコア付 RFケーブル…1個	取扱説明書…1冊 使用上のご注意(別冊)…1冊 ご相談窓口一覧表…1枚

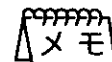

ケーブルテレビについて

CATVは、サービスの行われている地域でのみ受信できます。受信するには、CATV会社との加入手続きが必要です。また、スクランブル方式など有料のCATVの場合は、受信契約に加え、アダプターの使用が必要になります。詳しくは、CATV関係各社にお問い合わせください。

●本機は「高調波ガイドライン」適合品です。
 「高調波ガイドライン」適合品とは、通産省・エネルギー庁の定めた「家電・汎用品高調波抑制対策ガイドライン」に基づき、商用電力系統の高調波環境目標レベルを考慮して設計・製造した製品です。

株式会社 日立製作所

〒105-0003 東京都港区西新橋2-15-12
 電話 (03) 3502-2111

HITACHI

BSチューナー内蔵日立ワイドテレビ

形名

W28-G1 W32-G1 W36-G1

取扱説明書

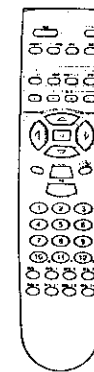
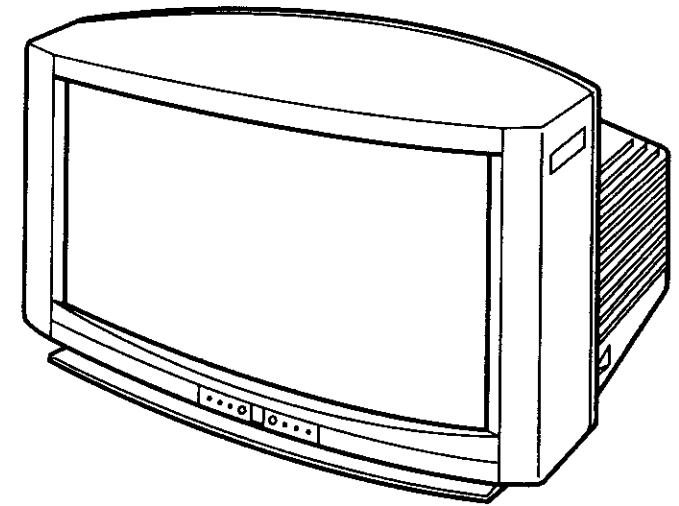

●W28-G1、W32-G1、W36-G1は外觀が異なりますが、取扱いは同じです。
 詳細は本仕様をご覧ください。なお、本文中のイラストは主として、W28-G1を使用しています。

このたびは日立ワイドテレビをお求めいただき、まことにありがとうございました。

最初に 別冊の「使用上のご注意」をお読みください。
 本体の取扱いは、この「取扱説明書」をよくお読みになり、ご理解のうえ正しくご使用ください。
 なお、お読みになった後は、保証書、ご相談窓口一覧表とともに大切に保管してください。

「スペシャライザー」はデスパー・プロダクツ・インコーポレイティッドからの実施権に基づき製造されています。
 SPATIALIZER®およびシンボル®はデスパー・プロダクツ・インコーポレイティッドの登録商標です。

安全上のご注意

ご使用前にまず別冊の「使用上のご注意」をお読みになってから、この「取扱説明書」をよくお読みの上、正しくお使いください。

〈ご使用のまえに〉

絵表示について 製品を安全に正しくお使いいただき、あなたや他の人々への危害や財産への損害を未然に防止するために、いろいろな絵表示をしています。

警告 この表示を無視して、誤った取り扱いをすると、人が死亡または重傷を負う可能性があります。

注意 この表示を無視して、誤った取り扱いをすると、人が障害を負ったり物的損害を発生する可能性があります。

絵表示の例

 △記号は警告（注意）を促すことです。（この例は「感電注意」）

 ⊘記号は行為を禁止することです。（この例は「分解禁止」）

 ●記号は行為を強制することです。（この例は「電源プラグをコンセントから抜く」）

本書の見かた

この説明書は、ほとんどが2ページの見開きで見えるようになっています。

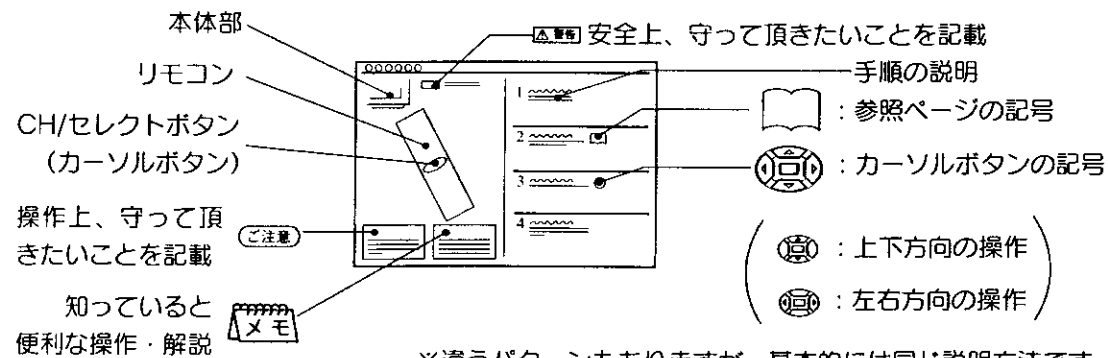

特長

目にやさしい高画質
プログレッシブスキャン
ワイドクリアビジョン放送を自動ワイド再生
新「ジャスピタツ」ワイド

動くアニメアイコンで簡単操作
アクセスウインドウ

シーンに応じた最適立体感映像
3次元Y/C&3次元ビジュアル「スペシャライザー」搭載高画質

ワイドクリアビジョン水平高画質化回路内蔵

いつでも気になる情報が見られる
モジネット（文字放送）デコーダー内蔵

もくじ

ページ

はじめに

安全上のご注意／本書の見かた／特長	2
衛星放送、ワイドクリアビジョン放送について	4
お使いになる前の準備	5
各部の名称	6
リモコンの取扱い	10

基本の 使いかた

テレビ放送・衛星放送を見るには	12
マルチ画面にするには	13
文字放送を見るには	13
CH/セレクトボタン（カーソルボタン）の使いかた	14
ワイド機能の楽しみかた	16
音を一時的に消したいとき	20
チャンネル番号などを知りたいとき	20
ビデオを見るには	21
パソコンの映像を見るには	22
音声内容の選びかた	23
本体で操作するには	24

映像・ 音声の 設定

映像の自動調整（映像メニュー）について	26
映像設定をするには	27
音声設定をするには	29
他の音声設定をするには	30

便利な 使いかた

マルチ画面の楽しみかた	32
2画面、4画面の楽しみかた	36
静止画にしたいとき	39
PC入力時2画面の楽しみかた	40
テレビゲームを楽しむとき	42
自動的に電源を切りたいとき	43

文字放送の楽しみかた

お好みに合わせて設定を変えたいとき	56
他の機器との接続使用	58
ビデオとの接続/BSデコーダーとの接続など	59
パソコン時の設定について	72
ビデオで衛星放送を録画するには	74

設置

アンテナ線の接続	78
受信設定について（チャンネル合わせなど）	82
転倒防止について	96

ご参考

故障かな？と思ったら	97
保証とアフターサービスについて（必ずお読みください。）	99
仕様	裏表紙

衛星放送、ワイドクリアビジョン放送について

衛星放送は、放送用人工衛星から発したテレビ電波を、地上の小型アンテナで直接受信できるシステムです。
衛星放送を受信するには、BSアンテナが必要です。

衛星放送のチャンネル

現在BSで放送されているチャンネルは次のとおりです。(1997年8月現在)

BS放送	
BS-5	WOWOW, セント・ギガ
BS-7	NHK衛星第1
BS-9	ハイビジョン試験放送
BS-11	NHK衛星第2

WOWOW〔日本衛星放送(株)〕、セント・ギガ〔衛星デジタル音楽放送(株)〕は有料です。

WOWOW、セント・ギガを視聴するには

BS-5チャンネル(WOWOW、セント・ギガ)の番組は、受信契約していない方が視聴できないように信号をかく乱(スクランブル化)して放送されています。視聴するには、各々の放送局と受信契約を行ってスクランブルを正常な状態にもどすデコーダー(解読器)を接続する必要があります。すでにWOWOWの受信契約をされている方は、追加料金を支払うだけでセント・ギガが視聴できます。受信契約については、代理店(主に、電器店)に、ご相談ください。有料放送であってもスクランブル化しないで放送されている番組は、デコーダーがなくても視聴できます。

ハイビジョン番組を見るには

ハイビジョンは、高精細度テレビ(High Definition TV)とも呼ばれ、現在は、BS-9チャンネルで試験放送されています。ハイビジョン番組をご覧になるには、ハイビジョンの放送方式であるMUSE方式を現行テレビの放送方式であるNTSC方式に変換するMUSE-NTSCコンバーターが必要です。本機にMUSE-NTSCコンバーターを接続することによりハイビジョン放送を行っているBSチャンネルを選ぶだけでハイビジョン番組をご覧になれます。

ワイドクリアビジョン放送について

ワイドクリアビジョン放送は、現行放送と両立性を保ちながら、放送信号にワイドクリアビジョン放送識別信号と画質向上信号を付加し、ワイド画面化と画質向上を図ろうとする放送方式です。

本機はワイドクリアビジョン放送識別信号に対応して、現行放送かワイドクリアビジョン放送かを識別し、ワイドクリアビジョン放送であれば自動的に最適サイズに切替える回路を搭載しています。[16]

本機は、画質向上信号(HH)を再生して画面水平方向の画質を向上する回路を搭載しています。[56]

お使いになる前の準備

はじめに

付属品をご確認ください。

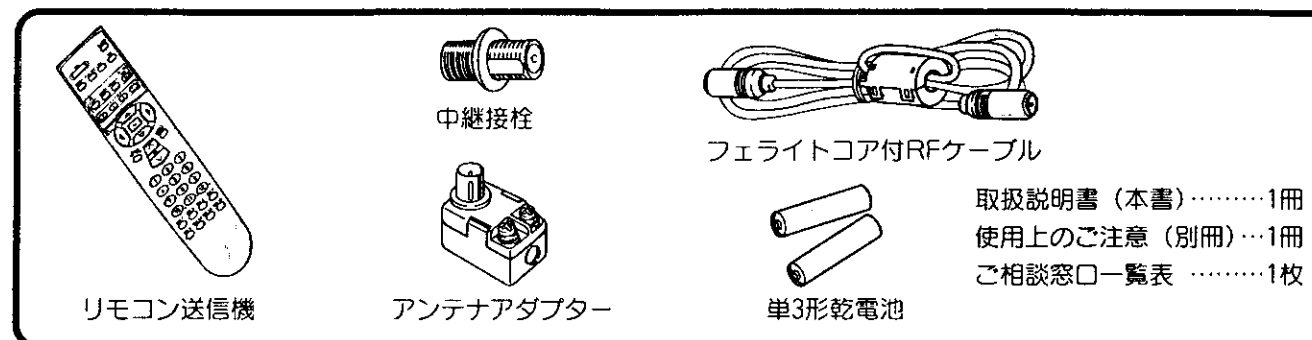

取扱説明書(本書)………1冊
使用上のご注意(別冊)………1冊
ご相談窓口一覧表………1枚

1 アンテナ線をつなぐ

78 ~ 81

注意

アンテナ工事には、技術と経験が必要ですので、販売店にご相談ください。

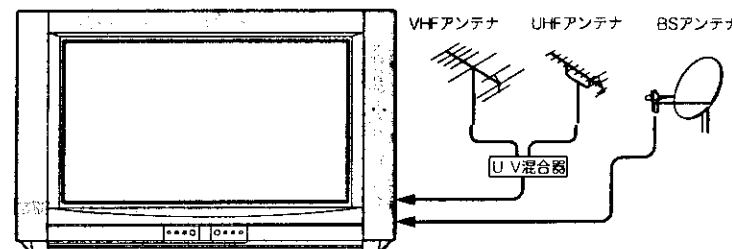

2 お手持ちの機器をつなぐ

58 ~ 71

後面部の豊富な端子群をフルにご活用ください。

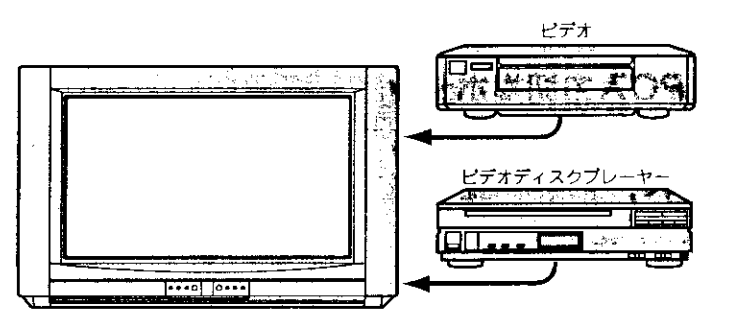

3 リモコンに乾電池を入れる

10

付属の単3形乾電池をリモコンに入れます。

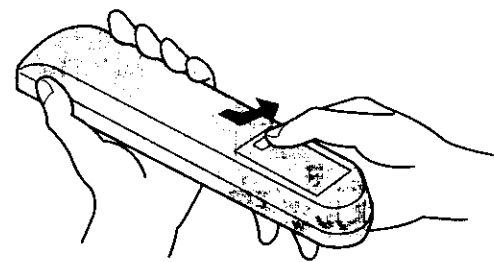

4 電源プラグをコンセントに差し込む

警告

表示された電源電圧以外の電圧で使用しないでください。火災・感電の原因となります。

注意

旅行などで長期間、本機をご使用にならないときは、安全のため必ず電源プラグをコンセントから抜いてください。

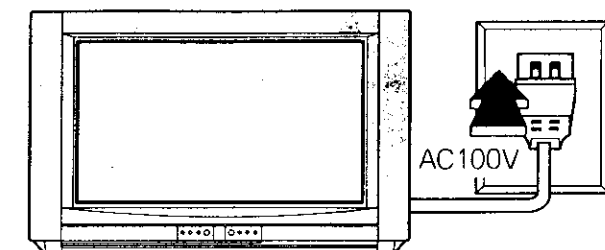

各部の名称

内の数字は、参照ページです。

リモコン

- メニューボタン 15
- PC入力切替ボタン 22
- 画面表示ボタン 20
- 字幕ボタン 47
- 目次ボタン 47
- オート入/切ボタン 17
- ワイド切替ボタン 19
- オフタイマーボタン 43
- TV/独立ボタン 23
- 電源ボタン 13
- 画面表示ボタン 20
- PC入力切替ボタン 22
- CSデジタルチューナーボタン 69
- 決定ボタン 15
- アクセスウィンドウボタン 44
- チャンネルボタン 13

とびら内部

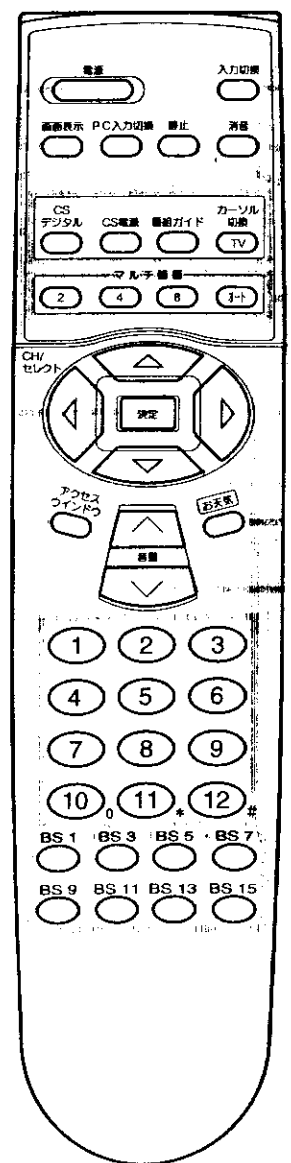
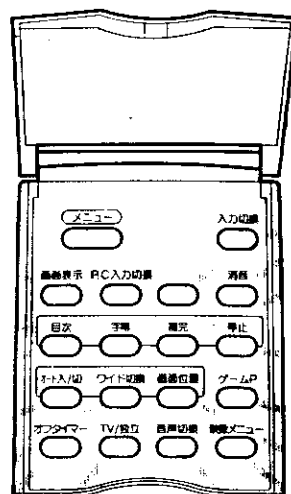

- 21 入力切替ボタン
上ケース用ダミーボタン
(操作ボタンではありません。)

- 20 消音ボタン

補完ボタン

(将来の文字放送に対応するためのもので現在は使用しません。(1997年8月現在))

- 47 停止ボタン

- 42 ゲームPボタン

- 17 画面位置ボタン

- 26 映像メニューボタン

- 23 音声切替ボタン

- 21 入力切替ボタン

- 20 消音ボタン

- 39 静止ボタン

- 33 マルチ画面ボタン

- 15 CH/セレクトボタン
(カーソルボタン)

- 49 お天気ボタン

- 13 音量ボタン

- 13 BSチャンネルボタン

テレビ本体 前面

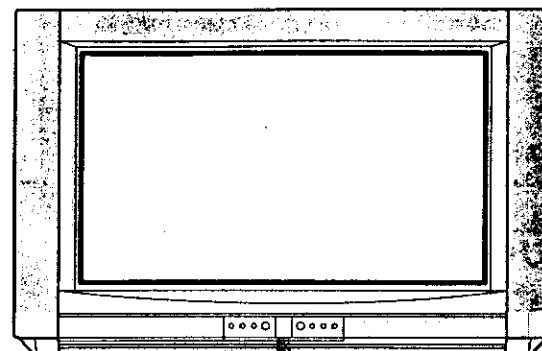

- 10 リモコン受信窓/
ディマーアイ受光窓

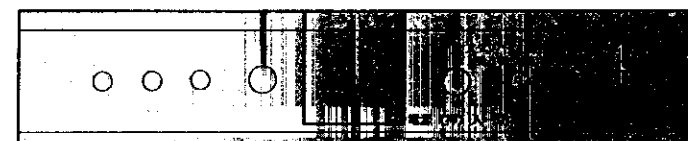

- 主電源ボタン 12

- 55 文字放送デコーダー
ランプ

- 75 BS録画ランプ

- スタンバイ/受像ランプ 13

各部の名称 (つづき)

前面

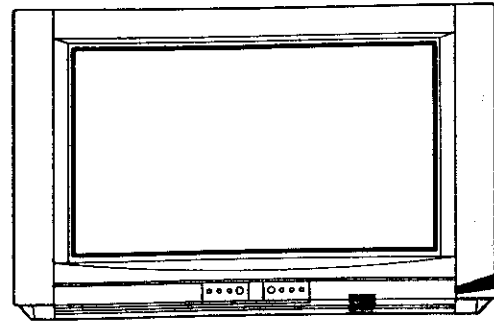

前面とびらの開けかた

「押—扉開」部を押します。

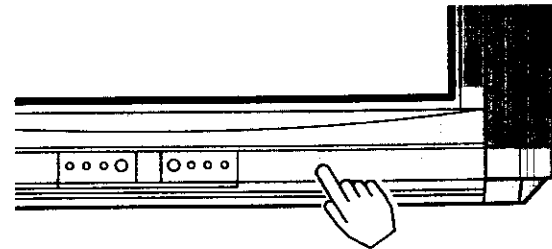

62 ビデオ入力3端子

PC RGB入力端子 70

PC音声入力端子はビデオ入力3の音声入力端子と共用です。

音量ボタン 24 24 チャンネルボタン

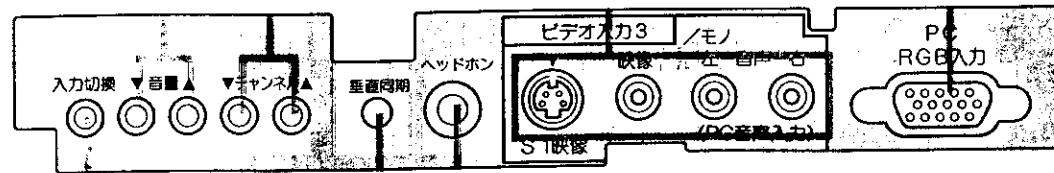

24 入力切換ボタン

ヘッドホン(ミニ)端子

別売りのミニプラグのヘッドホンをつなぐ端子です。ヘッドホンの音量を設定することができます。30

垂直同期ツマミ

入力信号によっては、たて方向に画面が流れる場合があります。このときに調節します。

後面

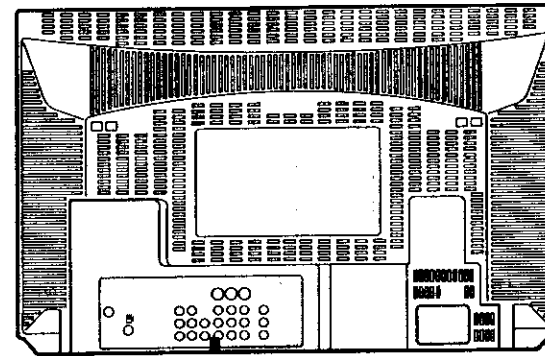

80 BS-IF 入力端子

64 ビットストリーム出力端子

アッテネーター
スイッチ

64 検波出力1・2端子

79

66 キードAFC入力端子

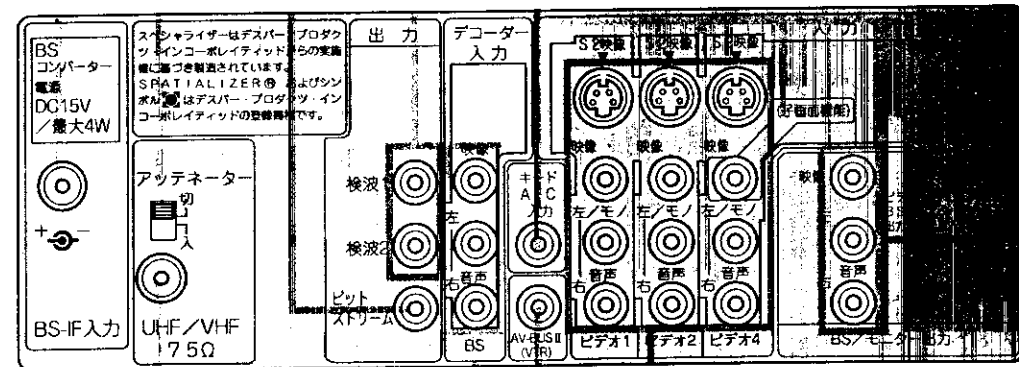

60 67 BS/モニター出力端子

BS入力端子 64

59 ビデオ1・2・4入力端子

78 UHF/VHF 混合アンテナ端子

61 AV-BUS II 端子

※BSコンバーター電源は、メニュー画面の「他の設定」、「BS関連」で設定します。詳しくは81をご覧ください。

リモコンの取扱い

乾電池の入れかた

電池ふたをはずす

電池ふたのつまみを引き寄せながら、矢印の方向に開きます。

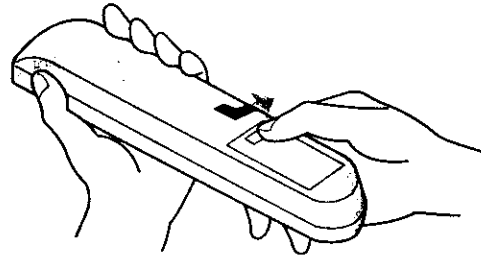

乾電池を入れる

付属の単3形乾電池を⊕、⊖の表示どおりに入れます。

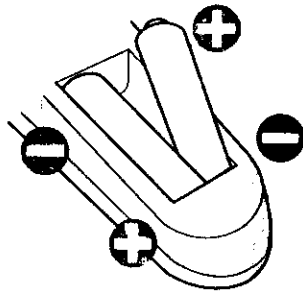

電池ふたを閉める

電池ふたを矢印の方向に押しこめどします。

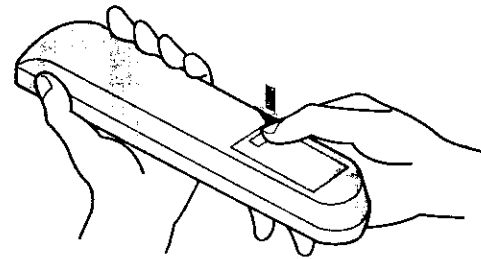

リモコンの取扱い

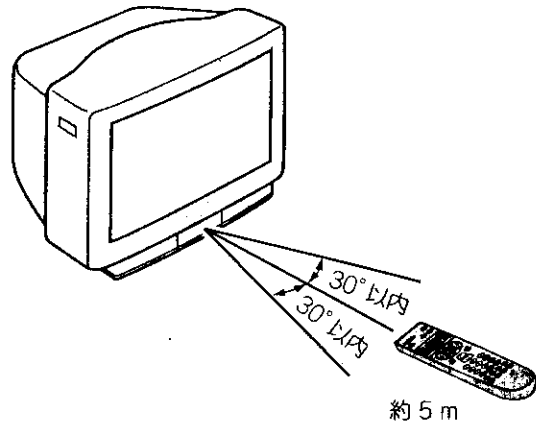

- リモコンは、本体のリモコン受信窓の正面から約5メートル、左30度、右30度の範囲内でお使いください。
- CSデジタルチューナーを操作するときは、CSデジタルチューナーのリモコン受信窓に向けてボタンを押してください。[68]

△ 注意

乾電池の使用上のご注意

△ 注意 リモコンの使用上のご注意

- リモコンを落したり、衝撃を与えないでください。
- リモコンに水をかけたり、ぬれたものの上に置かないでください。故障の原因になります。
- 長時間ご使用にならない場合は、乾電池をリモコンから取出しておいてください。
- リモコンの操作がしにくくなったら、乾電池を交換してください。
- リモコン受信窓に直射日光などの強い光が当たると、動作しにくくなる場合があります。光が直接当たらないようにテレビの向きを変えてください。

- 本機で指定されていない電池は使用しないでください。また、新しい電池と古い電池を混ぜて使用しないでください。電池の破裂、液もれにより、火災・けがの原因となることがあります。
- 電池を機器内に挿入する場合、極性表示プラス⊕とマイナス⊖の向きに注意し、機器の表示通り正しく入れてください。間違えますと電池の破裂、液もれにより、けがや周囲を汚損する原因となることがあります。

基本の使いかた

テレビ放送・衛星放送を見るには	12
マルチ画面にするには	13
文字放送を見るには	13
CH/セレクトボタン（カーソルボタン）の使いかた	14
ワイド機能の楽しみかた	16
音を一時的に消したいとき	20
チャンネル番号などを知りたいとき	20
ビデオを見るには	21
パソコンの映像を見るには	22
音声内容の選びかた	23
本体で操作するには	24

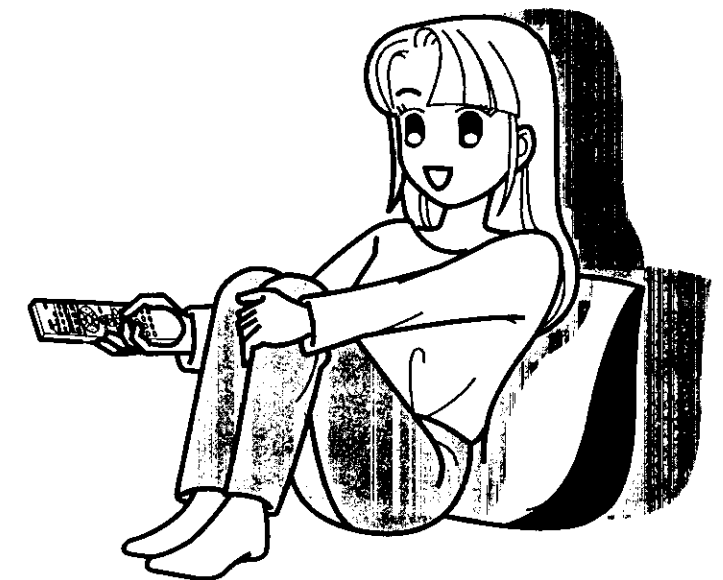

テレビ放送・衛星放送を見るには

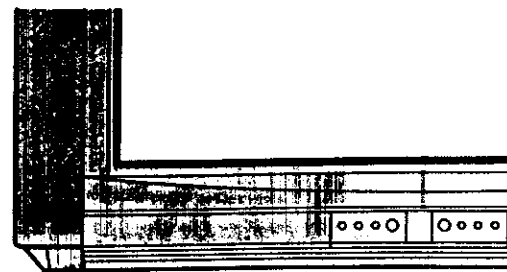

電源ボタン

準備 (主電源ボタン操作)

本体のスタンバイ/受像ランプが消えていると、リモコンでは電源が入りません。
まず本体の主電源ボタンを押してください。
このときは、2の操作から始めることができます。

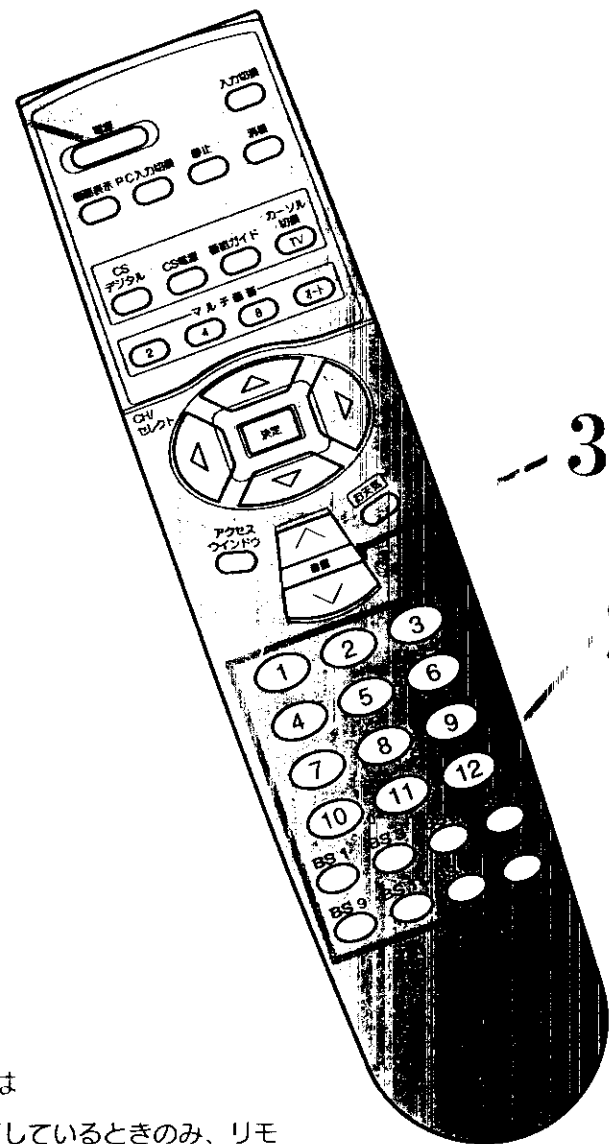

3. 音量ボタン

2. チャンネルボタン

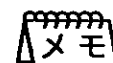

リモコンの操作は

スタンバイ/受像ランプが点灯しているときのみ、リモコンの操作は可能です。

電源を切るときリモコンの電源ボタンを押して切ると、電源の「入・切」もリモコンでできます。

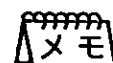

工場出荷時のチャンネル

本機は工場出荷時にVHF1~12チャンネルの12局、BSチャンネル1,3,5,7,9,11,13,15の8局を設定しています。チャンネルの設定は変更することもできます。[82] [86]

ご注意 動作中に停電になったときのご注意

テレビが動作中に停電になった場合、停電の回復とともに電源が入ります。テレビから離れるときは本体の電源プラグをコンセントから抜いておいてください。

1 電源を入れる

本体のスタンバイ/受像ランプが緑に点灯し、前に見ていたチャンネルが現われます。電源を切るときは、もう一度押します。

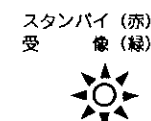

2 チャンネルを選ぶ (1~12, BS1~15)

画面右上に選んだチャンネルが表示されます。表示を消すこともできます。[20]
CH/セレクトボタンを使って、チャンネルを選ぶこともできます。



3 音量を調節する

音量の大きさが数字とで画面に表示されます。

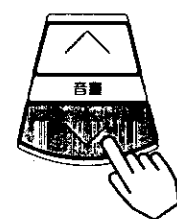

大きくなる
小さくなる

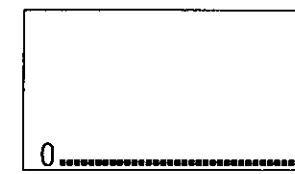

〈最小〉

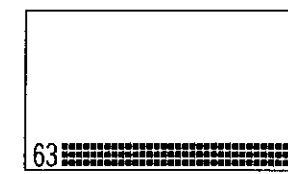

〈最大〉

マルチ画面にするには

リモコンのマルチ画面 (2) (4) (8) (オート) ボタンで、お好みのマルチ画面を見ることができます。

- 2面モード [36]
- 4面モード [38]
- 8面モード [33] ~ [35]
- オートモード [33] ~ [35]

文字放送を見るには

文字放送をご覧になるときは、下記の項目でお楽しみいただけます。

- アクセスウインドウをご覧になるには [44]
- 文字放送の番組を変えたいとき [46]
- 文字放送の目次を選びたいとき [47]
- 字幕放送をご覧になりたいとき [47]
- ご覧になっているページを停止させたいとき [47]
- お天気ウインドウをご覧になるには [49]
- 文字放送番組の設定 [50]
- お天気画面の設定 [52]
- 情報ボタンの入替え [54]
- 文字放送デコーダーの設定 [55]

CH/セレクトボタン(カーソルボタン)の使いかた

本機のリモコンには、上下左右方向に矢印(▲)マークのついたCH/セレクトボタン(カーソルボタン)がついています。このカーソルボタンを使って、手軽にチャンネルのアップダウン選局ができます。

また、メニューボタンを押すと画面にメニューが表示され、カーソルボタンを使って、ほとんどの機能の設定ができます。

1. メニューボタン

2, 4 決定ボタン

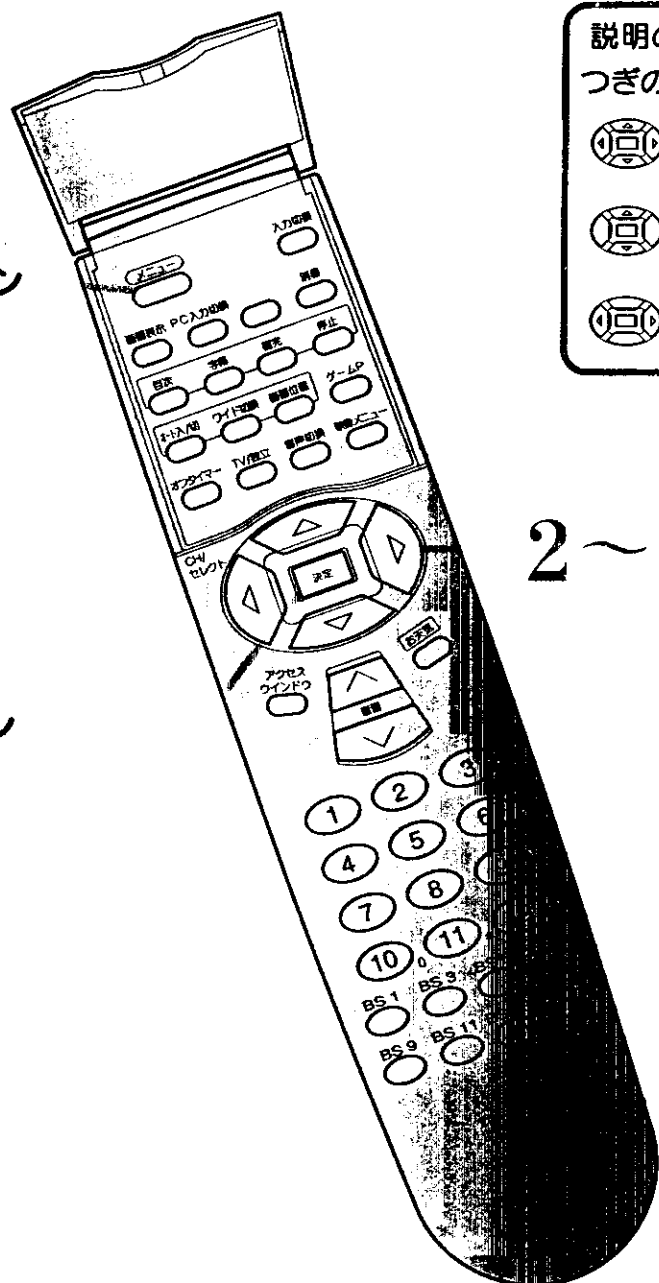

説明の中では、このボタンはつぎのように使われています。

上下左右いずれかの操作

上下方向の操作

左右方向の操作

2~4 CH/セレクトボタン(カーソルボタン)

メモ マルチ画面による画

マルチ画面でもカーソルボタンにより、他のチャンネルの番組を検索することができます。[32]

ご注意

CH/セレクトボタン(カーソルボタン)の操作ができないときは、CSモードになっていることが考えられますので、一度カーソル切換TVボタンを押してください。

[69]

メニュー項目の選びかた

1 メニューボタンを押す

〈メニュー〉画面が現われます。

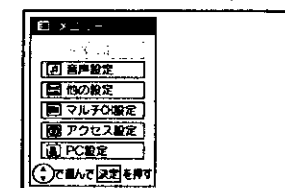
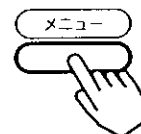

2 で項目を選び、決定ボタンを押す

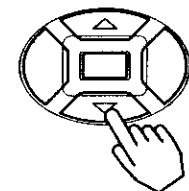

選んだところが水色になります。



設定画面が現われます。

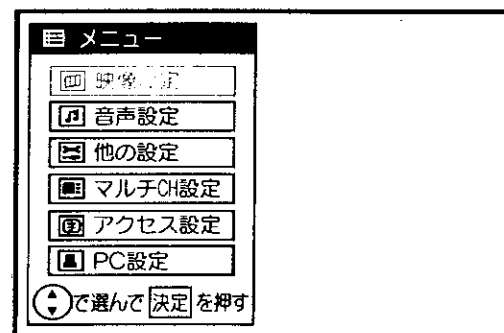

各項目の詳しい説明は、図に示すページにあります。

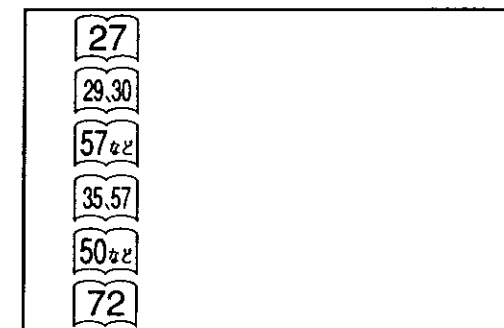

(画面表示を消すときは、メニューボタンを押します。)

3 で設定する

で項目を選んで、 で設定(または選択、調節)します。

〈映像設定を選んだときの設定画面表示の例〉

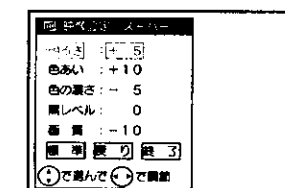

4 設定が終わったら、 で「終了」を選び、決定ボタンを押す

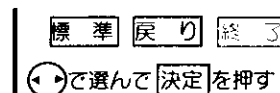

「戻り」を選んだときは、ひとつ前の画面にもどります。



画面表示が消えて、設定が完了します。メニューボタンを2回押しても、画面表示が消えます。

ワイド機能の楽しみかた

本機は横長のワイド画面を採用していますので、現行テレビ放送の映像も、映画など横長サイズの映像も、ワイド機能を使って画面一杯に拡大してお楽しみいただけます。

さらに映像を上下に移動させて見やすい位置にすることもできます。[17]

オートワイド (ジャスピタツワイド)

本機は、見ている映像に合わせて最適なワイドモードを設定する「オートワイド (ジャスピタツワイド)」機能を採用しています。

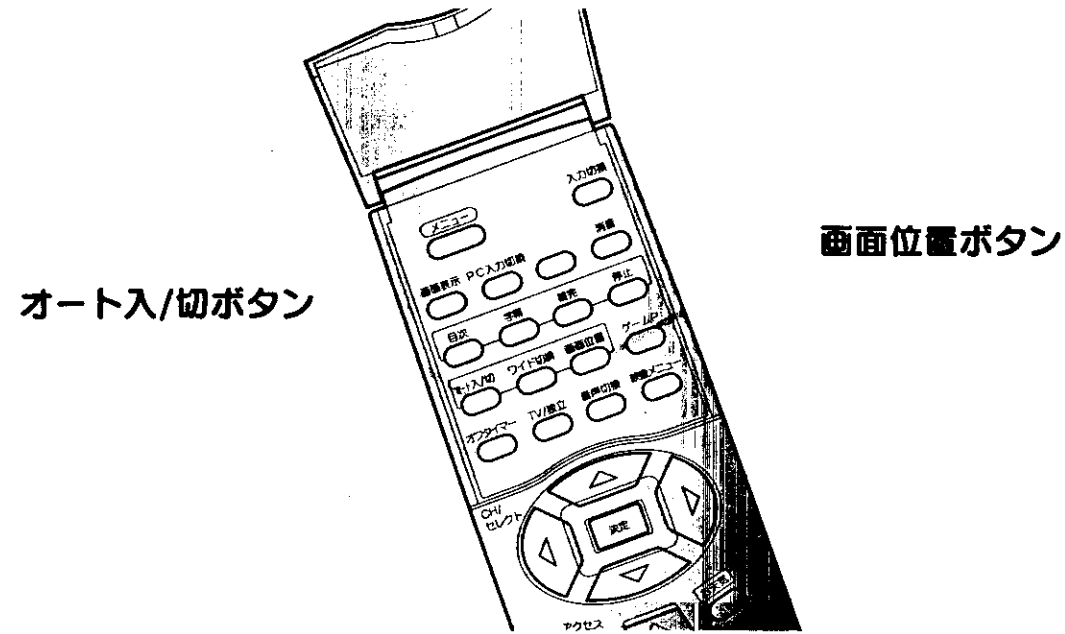

メモ オートワイドについて

- 映像のサイズによっては上下に黒い帯が残る場合があります。
- 暗い映像の画面などでは、最適なワイドモードにならない場合があります。このような場合は、「オート：切」[18]～[19]にしてお好みのワイドモードに設定してください。
- 最適なワイドモードになるまで、映像の内容によって多少時間がかかる場合があります。
- 「オート」から「オート：切」にしたときは、電源の「入」「切」、チャンネル切換え、入力切換えを行うまでは、画面サイズと位置は前の状態を保持します。

メモ ワイドクリアビジョン

- ワイドクリアビジョン放送は、現行の放送方式と両立性を保ちながら、放送信号にワイドクリアビジョン放送識別信号と画質向上信号を付加し、ワイド画面化と画質向上を図ろうとする放送方式です。本機は上記ワイドクリアビジョン放送識別信号に対応して、現行方式かワイドクリアビジョン放送かを識別し、ワイドクリアビジョン放送であれば自動的に最適サイズに切換える回路を搭載しています。
- ワイドクリアビジョン放送識別は「オート」モード時のみ有効です。
- ワイドクリアビジョン放送受信中に画面表示ボタンを押したとき、またはチャンネル切換え、入力切換えを行ってワイドクリアビジョン放送を受信したときのみ [17] が表示されます。
- ワイドクリアビジョン放送信号をビデオに録画して再生する場合は、ビデオの機種によっては、ワイドクリアビジョン放送識別がうまく動作しない場合があります。また、S1,S2映像を視聴時は、ワイドクリアビジョン放送識別は動作しません。

オートワイドの設定のしかた

オート入/切ボタンを押すと、画面に《オート》と表示されます。さらにボタンを押すと次の手順でモードが切り替わります。

オート↔オート：切

通常は「オート」でお使いください。

通常4：3の映像をワイド画面に違和感なく、横方向に不自然にならないようにし、垂直方向に10%拡大して画面一杯に表示します。

見ている映像が通常の映像のとき

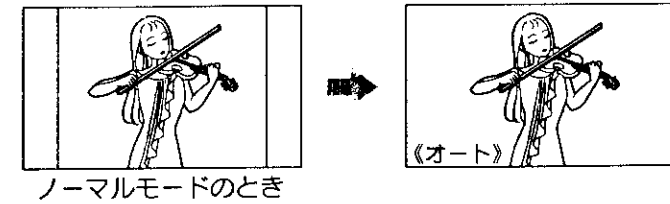

見ている映像が上下に黒い帯の入った横長サイズの映像のとき

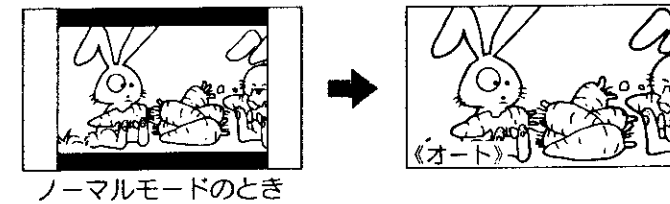

ご注意

他の設定のオートワイド設定がスムーズ時のみ、画面一杯に表示します。オートワイド設定がノーマル設定になっていないと、通常の映像のときはノーマルサイズで表示します。[57]

横長サイズの映像を画面のサイズ、画面の中心位置を最適にして上下の黒帯を最小になるように表示します。また、字幕等の文字を最適に再生できます。

ご注意

- 「オート」モード時は、ワイド切換ボタンを押しても《オート》表示を行い、切換えは行われません。
- PC入力モード時は、オート入/切ボタンを押してもオート表示はされません。

画面を移動したいとき

「ノーマル」「フルモード」以外のワイドモード時は、画面を上下に移動することができます。「映画1」「映画2」モード時に字幕が消えてしまうようなときにお使いになると便利です。

1 画面位置ボタンを押す

画面に《画面位置》の表示が出ます。

2 でお好みの位置に調節する

- スムーズ、映画1字幕は±12、映画1、映画2、映画2字幕は±31の範囲で画面位置調節ができます。

3 終わったら画面位置ボタンを押す

《画面位置》の表示が消えます。

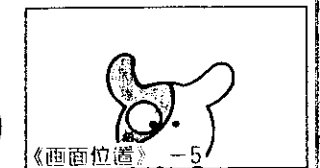
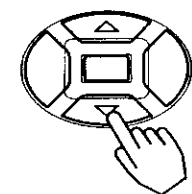
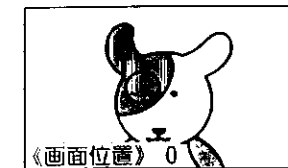
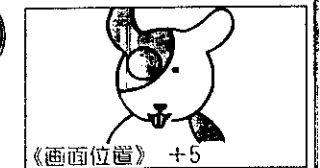
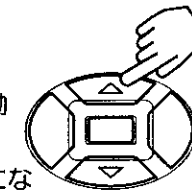

ワイド機能の楽しみかた (つづき)

ワイド機能の選びかた お好みに合わせて、ワイドモードを選ぶことができます。

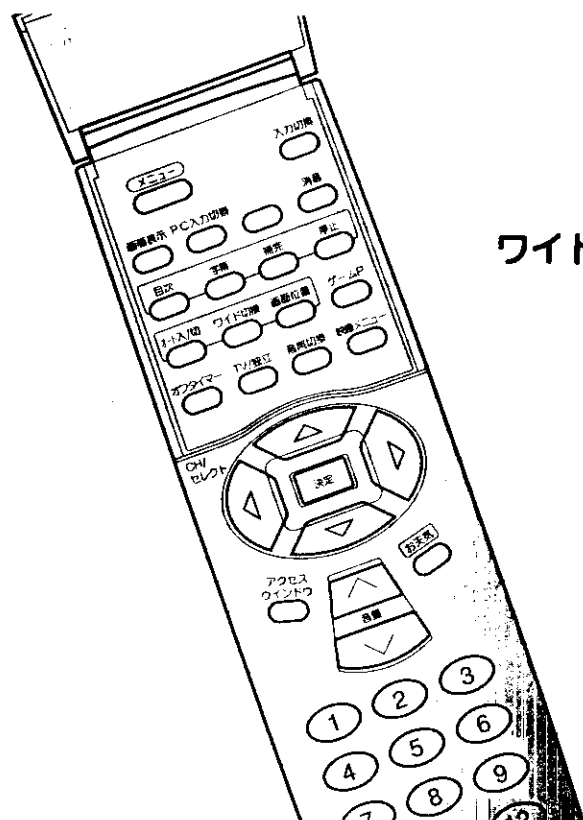

ワイド切替ボタン

準備
・オートワイドを「オート：切」にする

【ご注意】ワイド画面テレビに関するご注意

- このテレビは、各種の画面モード切替え機能を備えています。テレビ番組等ソフトの映像比率と異なるモードを選択されますと、オリジナルの映像とは見えかたに差が出ます。この点にご留意のうえ、画面モードをお選びください。
- このテレビを営利目的、または公衆に視聴させることを目的として、喫茶店、ホテル等において、ワイド機能を使った拡大状態で使用されますと、著作権法上で保護されている著作権者の権利を侵害する恐れがありますので、ご注意願います。
- ワイド映像でない従来（通常）の4：3の映像をオートまたはスムーズモードを利用して、ワイドテレビの画面いっぱいに表示してご覧になると、周辺画像が一部見えなくなったり変形して見えます。制作者の意図を尊重したオリジナルな映像は、ノーマルモードでご覧になれます。
- PC入力受信時のワイドモードは「ノーマル」「フル」の2モードです。

【ご注意】

- 本機は、フルモード制御信号の入った映像がビデオ1,2,4のS2映像入力、ビデオ3のS1映像入力に入力されると自動的にワイド画面一杯に表示します。

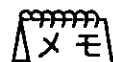

通常のテレビ放送



「ノーマル」



「スムーズ」にして楽しむ

上下に黒帯があり字幕のある映像

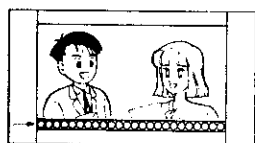

「ノーマル」字幕部

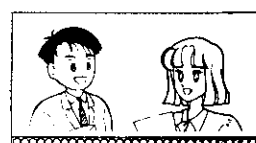

「映画1字幕」または「映画2字幕」にして楽しむ

上下に黒帯のある映像



「ノーマル」



「映画1」または「映画2」にして楽しむ

スクイーズ映像(横圧縮映像)



「ノーマル」

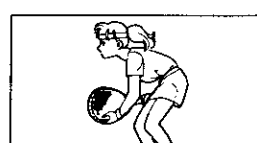

「フルモード」にして楽しむ

ワイド機能の選びかた

ワイド切替ボタンを押す

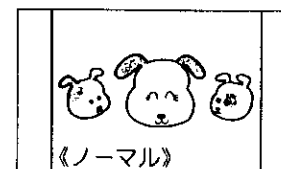
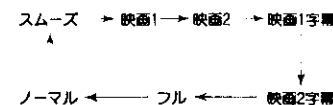

ノーマル (通常の状態)

通常のテレビ放送の映像は中央に映ります。

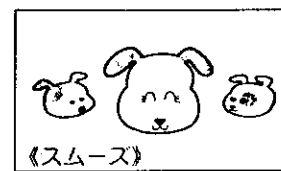

スムーズ

4：3の映像を画面中央の真円度を保ち、水平方向に不自然にならないように画面一杯にし、垂直方向に10%拡大します。ドラマなどのスタジオ番組に最適です。

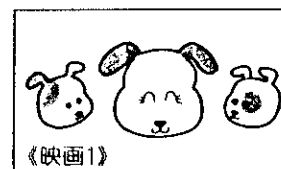

映画1

ピスタサイズの映画などを水平・垂直両方向に約30%拡大します。上下に黒帯の入った映像で放送されている映画などを迫力の画面で楽しめます。

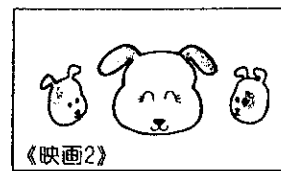

映画2

シネスコサイズの映画などの両側を少し縮少し、画面一杯に拡大します。上下に黒い部分がなくなり迫力の画面で楽しめます。

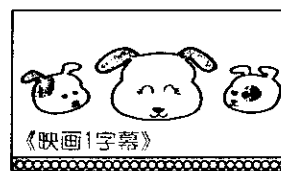

映画1字幕

字幕付のピスタサイズの映像に最適です。

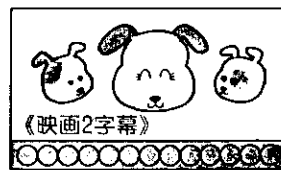

映画2字幕

字幕付のシネスコサイズの映像に最適です。(画面位置は、工場出荷時+10に設定しています。)

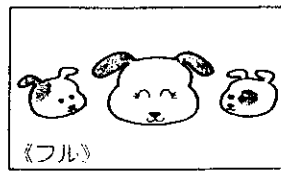

フルモード

横方向を圧縮して記録された映像(スクイーズ映像)を横方向に画面一杯まで拡大します。ハイビジョン番組をビデオに録画し、それを再生して楽しむときなどに使います。

音を一時的に消したいとき

電話がかかってきたときや、来客のときなど便利です。

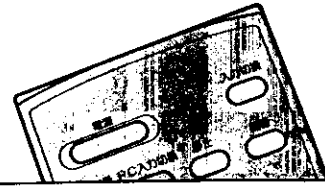

消音ボタン

消音ボタンを押す

音が消えて、画面に図のような表示が出ます。もう一度押すともとの音量にもどります。

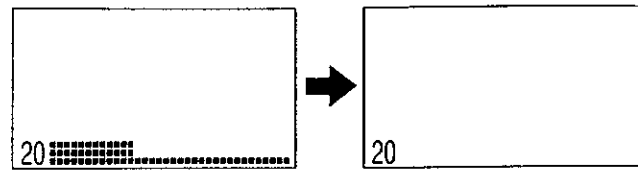

(表示の色がマゼンタに変わります。)



消音時でも小さな音を出しておきたいとき

消音ボタンを押したときに、完全に音を消さずに小さな音を出しておくことができます。ミュート音量の設定を行ってください。[30]

●消音にしたままでも音量(∨)ボタンを押すことにより、音量の設定を変えることができます。音を出すときは、もう一度消音ボタンを押すか、音量(∧)ボタンを押してください。

チャンネル番号などを知りたいとき

画面表示ボタン

画面表示ボタンを押す

ご覧のチャンネルの番号が画面に表示されます。表示を消すときは、もう一度押します。

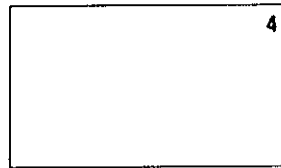

画面表示

●テレビ放送のとき	●衛星放送のとき	●ビデオのとき
4 モノラル放送時 (緑)	BS11 A TV モノラル放送時 (緑) 例) Aモード、テレビ音声	ビデオ1 - ビデオ入力番号
4 モノラル指定時 (緑) モノラル	BS11 B ステレオ放送時 (黄) 例) Bモード	
4 二重音声放送時 (赤) 主 例) 主音声	BS11 A TV 主/副 二重音声放送時 (赤) 例) Aモード、テレビ音声、主/副音声	
4 ステレオ放送時 (黄)		

●マークについて
このマークは、ワイドクリアビジョン放送を識別した際に出るマークです。[16]

ビデオを見るには

準備

お手持ちのビデオを本機の入力端子に接続します。

接続についての詳しい説明をご参照ください。[59] ~ [63]

日立製AV-BUS端子付ビデオと組み合わせると、操作が簡単になります。[61]

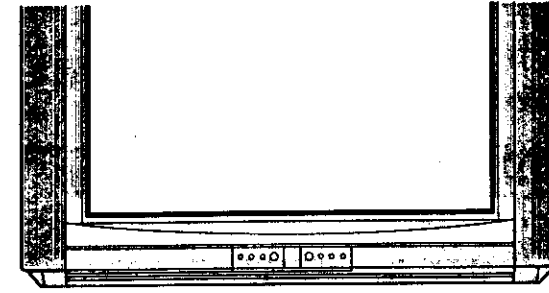

ビデオ

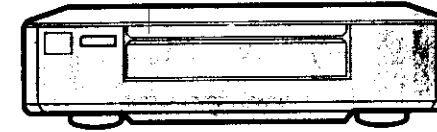

3 1

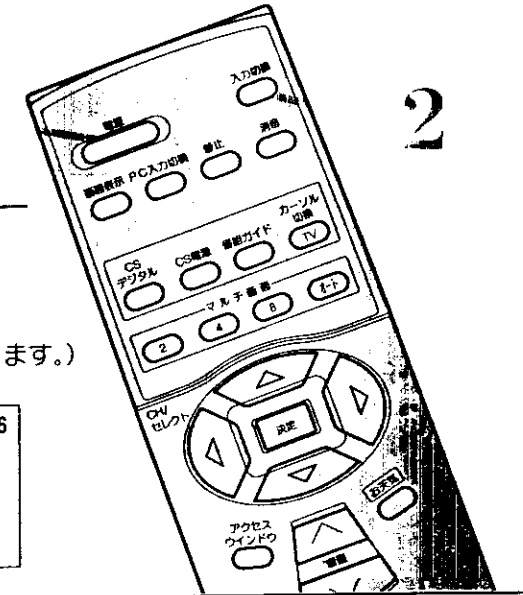

1 電源を入れる

前に見ていたチャンネルが現われます。(前にビデオを見ていたときは、ビデオ1などのビデオ画面になります。)

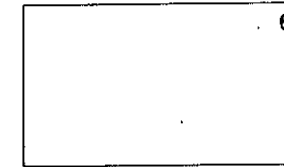
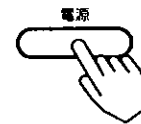

2 入力切換ボタンを押して、ビデオ画面を選ぶ

押すことに、図のように切り替わります。お手持ちの機器が接続されているビデオ入力を選びます。

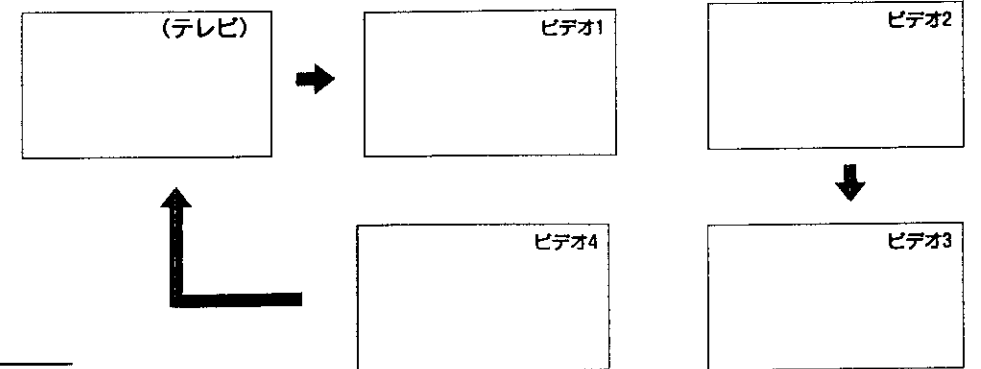

3 ビデオを再生する



ビデオの再生中にテレビを見るには途中でテレビを見るときは、入力切換ボタンを押して「テレビ」にするか、ご希望のチャンネルボタンを押してください。

パソコンの映像を見るには

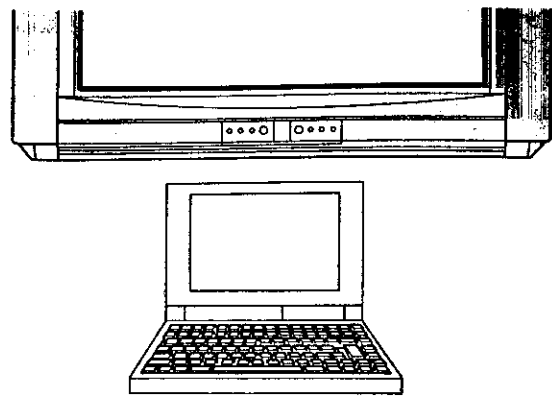

お手持ちのパソコンを本機の入力端子に接続します。接続についての詳しい説明は、**[70]**をご参照ください。

電源を入れる

前に見ていたチャンネルが現われます。(前にパソコンの映像を見ていたときは、PC入力画面になります。)

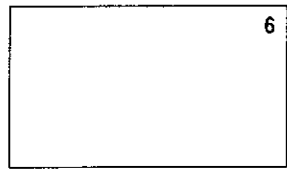

PC入力切換ボタンを押して、パソコン画面を選ぶ

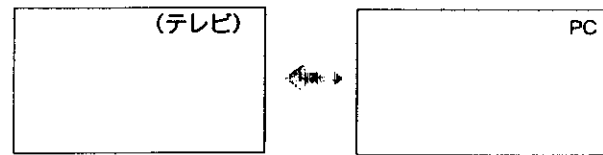

パソコンを操作する

詳しい取扱については、パソコンの取扱説明書をご覧ください。

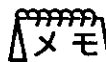

パソコンの種類によって、信号形式が異なるため、パソコン映像の位置がずれる場合があります。「PC入力画面の位置調節」を参考に位置を調節してください。**[72]** PC入力の映像はマルチ画面で表示できません。



パソコン映像と他の映像を同時に見ることもできます。**[40]**

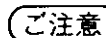

「マルチCH設定」の「ビデオ4子画面」を「入」にしてご使用の場合、ドアビジョンが来客を知らせるとPCモードは解除されます。このような場合は、一時的に「マルチCH設定」の「ビデオ4子画面」を「切」にしてください。**[57]** 長時間連続してご覧になると、目が疲れます。時々画面から離れて、目を休めてください。

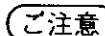

ご注意 本機が対応しているパソコン信号 (VGA640×480ドットおよび640×400ドット) 以外の信号を入力しないでください。映像が乱れたり、故障の原因となります。仕様外の信号を入力された場合、正常な動作は保証できません。**[71]** パソコン本体のディスプレイと外付けディスプレイの両方に表示する機能を持つパソコンの場合、両方に表示する機能を使用して本機に接続すると、本機の映像が乱れる場合があります。これは、パソコン信号が本機の対応しているパソコン信号と異なるためです。このような場合は、外付けディスプレイのみに表示するようにパソコン側で設定し直してください。

音声内容の選びかた

二重音声放送およびステレオ放送のときには、2カ国語 (二重) 音声、ステレオ音声など音声内容を選ぶことができます。衛星放送で「Aモード」音声のときは、「テレビ音声」「独立音声」を選ぶことができます。

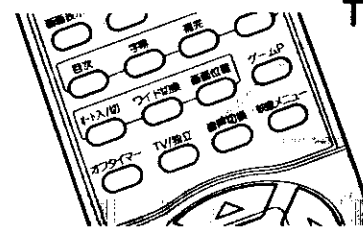

TV/独立ボタン

音声切換ボタン

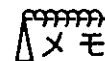

メモ 主音声と副音声について
洋画やニュースなどの2カ国語放送のとき、日本語に吹替えて送られてくる音声を「主音声」、原語のまま送られてくる音声を「副音声」といいます。放送によっては「主音声」を原語で、「副音声」を日本語で送る場合があります。



メモ BS-5チャンネル、WOWOW(JSB)の独立音声放送として、セント・ギガ (衛星デジタル音楽放送 (株)) が放送されています。(1997年8月現在) セント・ギガを聴くにはWOWOWとは別に受信契約が必要です。有料の独立音声放送は、信号がスクランブル化されていますので、そのままでは受信できません。(選んでも無音となります。)



メモ 「Aモード」と「Bモード」の2種類があります。
Aモード
●FM放送なみの音声が楽しめます。
●テレビの画面に関連した「テレビ音声」と、テレビ画面と全く関係ない「独立した音声」が送られてきます。

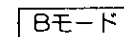

Bモード
●コンパクトディスクなみの高品位の音声が楽しめます。
●「テレビ音声」だけが送られてきます。

二重音声放送のとき

音声切換ボタンを押すごとに、図のように切換わります。



衛星放送のとき



主音声

テレビ放送のとき

- テレビ放送と衛星放送はそれぞれお好みの状態に単独に設定できます。

ステレオ放送のとき

ステレオ放送が始まると自動的にステレオ音声になります。(「主」「副」「主/副」のいずれかに設定しているとき)

- テレビ放送時、電波が弱いとか雑音が多いなどステレオ音声が聞きづらいときは、「モノラル」にすると聞きやすくなる場合があります。

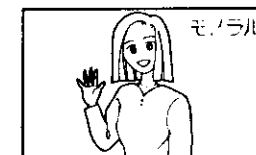

モノラル

独立音声を聞くとき (衛星放送のみ)

衛星放送の音声はAモードのとき、テレビ音声と独立音声の選択ができます。TV/独立ボタンを押すごとに「TV音声」と「独立音声」に切換わります。

テレビ音声のとき

映像に合った音声が音が出ます。



独立音声のとき

映像とは別の音声が音が出ます。



- 独立音声放送がないとき

自動的にテレビ音声を選択されます。

映像の自動調整(映像メニュー)について

設置場所や映像ソフトに合わせて「スーパー」、「ナチュラル」、「リラックス」、「ゲーム」の4つからお好みの映像を選ぶことができます。

映像メニューの選びかた

映像メニューボタンを押す

ボタンを押すと、映像メニューの状態が画面に表示されます。さらにボタンを押すごとに、図のように切替ります。

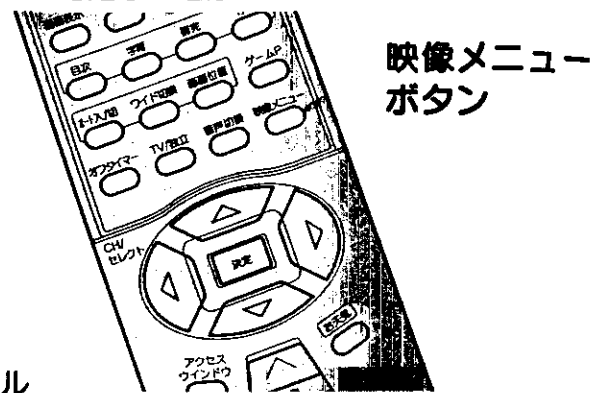
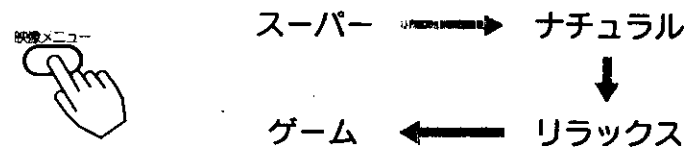

各機能について

スーパー

- 鮮明でコントラストのある画像に調整します。
- 明るい部屋で、メリハリのある画像を楽しむ時に適したモードです。

《スーパー》

ナチュラル

- 周囲の明るさに合わせ、画面の明るさを自動的にコントロールします。
- 通常のテレビ番組、ビデオカメラの再生等を楽しむ時に適したモードです。(省エネルギーにも対応したモードです。)

《ナチュラル》

リラックス

- 色温度を通常よりも低く設定し、黒レベル補正を弱めることで、長時間視聴しても心地よい落ち着いた色合いと、階調再現を重視した映像を提供します。
- 映画館のスクリーンを見るような感覚で映画を楽しむ時や、電球色等の落ち着いた照明を採用したリビングなどでの長時間視聴に適したモードです。

《リラックス》

ゲーム

- 画面の明るさを自動的にコントロールすることで、目にやさしい映像に自動調整します。(ナチュラルより少し暗めの設定となります。)
- テレビゲームを楽しむ時に適したモードです。

《ゲーム》

メモ 各モードについて

- 映像メニューはテレビ、ビデオ入力時に動作します。PC入力時、映像メニューは動作しません。
- 各モードについて、明るさ(ナチュラル、ゲームを除く)、色あい、色の濃さ、黒レベル、画質は、お好みの画像に設定できます。[27]

映像設定をするには

お好みに合わせて明るさ、色あい、色の濃さ、黒レベル、画質の設定ができます。

明るさ、色あいなどの設定

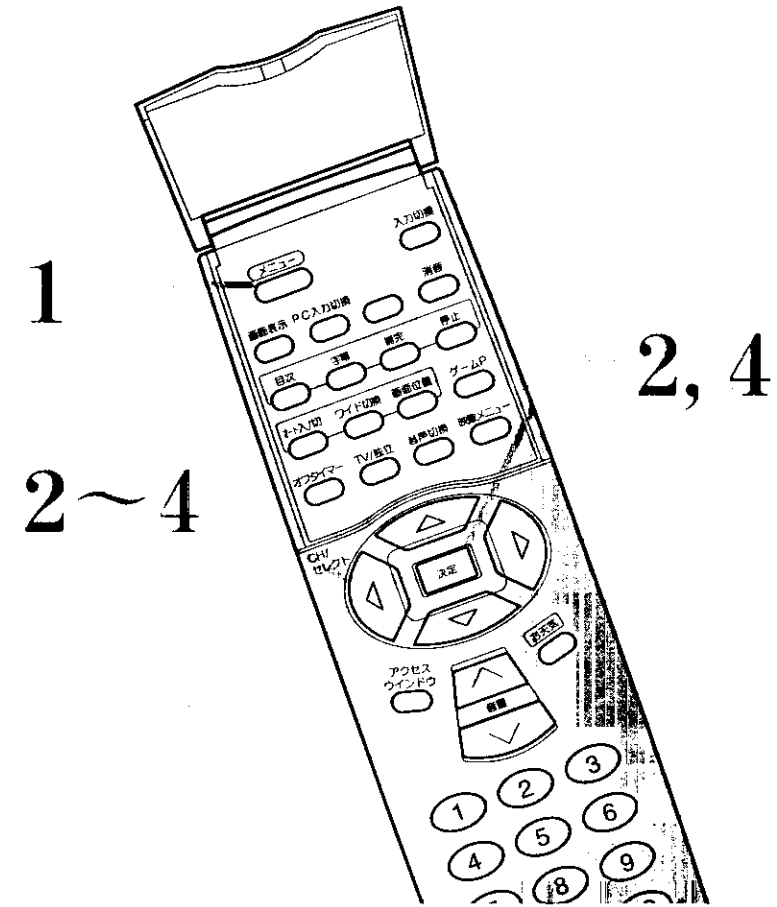

1 メニューボタンを押す

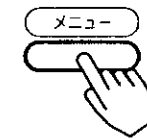

2 ④で「映像設定」を選び、決定ボタンを押す

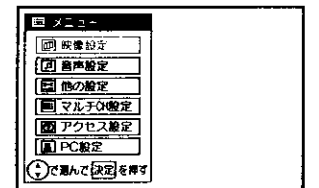
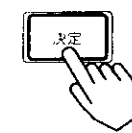
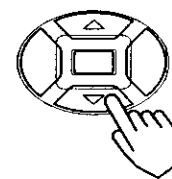

次ページにつづく

映像設定をするには (つづき)

で設定したい項目を選び、で調節する

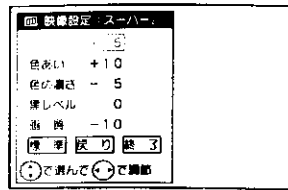

メモ PC入力時の映像設定について
 PC入力時は色あい、色の濃さ、画質の設定はできません。
 PC入力時の設定値は、他の入力時の設定値とは別に記憶されます。

映像設定項目			設定のポイント
明るさ	暗くなる	明るくなる	周囲の明るさに合わせて、見やすく (表示が「明るさー」) となって設定できないときは (ご注意) を参照
色あい	赤っぽくなる	緑っぽくなる	肌色がきれいに見えるように
色の濃さ	色が淡くなる	色が濃くなる	好みの濃さに (ややうす目の方が自然です)。
黒レベル	暗い部分がより暗くなる	暗い部分が明るめになる	黒髪の濃さに合わせて、見やすく
画質	やわらかな画質になる	くっきりとした画質になる	ふだんは中央で柔らかい感じにしたいときには一側へ
標準			工場で設定した標準レベルに戻ります。

で「終了」を選び、決定ボタンを押す

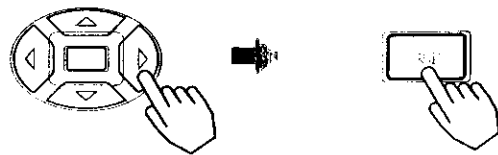

•設定後は、チャンネル切換えや電源を切っても記憶されます。

ご注意

映像メニューで「ナチュラル」または「ゲーム」を選んでいるときは、明るさの設定はできません。

音声設定をするには

お好みに応じて高音、低音、バランスの設定ができます。

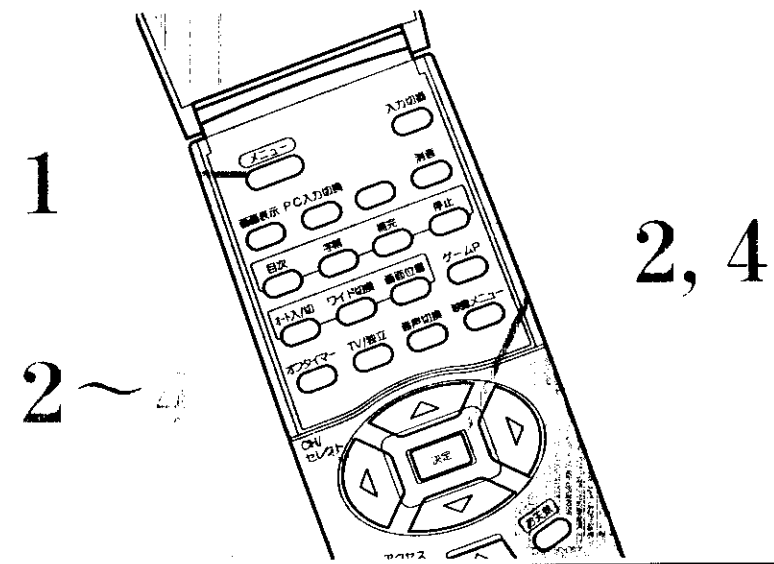

1 メニューボタンを押す

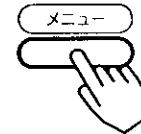

2 で「音声設定」を選び、決定ボタンを押す

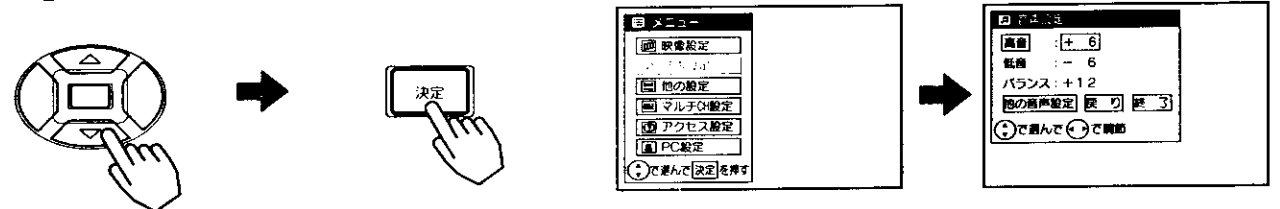

3 で設定したい項目を選び、で調節する

音声設定項目			設定のポイント
高音	高音がおさえられる	高音が強調される	高音、低音は-6~+6、バランスは-12~+12までの設定ができます。 お好みに合わせて設定してください。 一度設定すると、そのまま記憶されます。
低音	低音がおさえられる	低音が強調される	
バランス	左スピーカーの音が強調される (-)	右スピーカーの音が強調される (+)	

4 で「終了」を選び、決定ボタンを押す

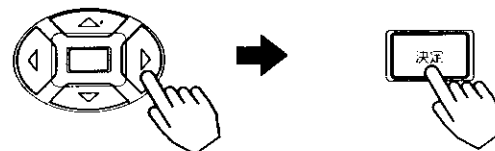

他の音声設定をするには

1 スペシャライザーはコンサートホールで演奏される音楽のような臨場感を、ご家庭で簡単に楽しめるようにした機能です。

また、ステレオミュート（コマーシャル音などを小さくする）、ミュート音量（消音時の音量調節）、ヘッドホン音量などの設定ができます。

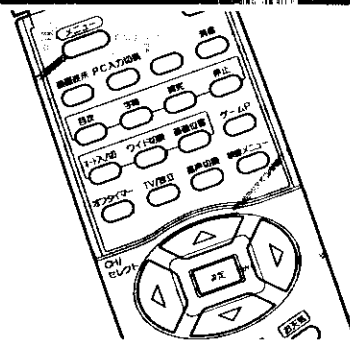

1~4

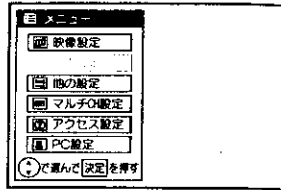

2,4

1] メニューボタンを押し、 で「音声設定」を選び、決定ボタンを押す

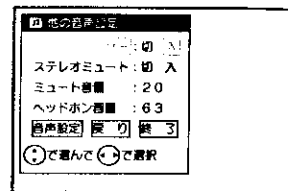
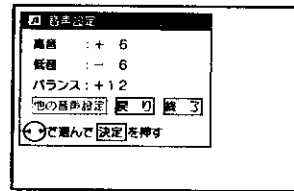

2]  で「他の音声設定」を選び、決定ボタンを押す



3]  で設定したい項目を選び、 で選択、または調節する

音声設定項目		設定のポイント
スペシャライザー	切・入	工場出荷時は「入」になっています。スペシャライザー機能を使わないときは「切」にします。
ステレオミュート	切・入	「入」にすると、コマーシャル音（ステレオ放送）などを小さくできます。
ミュート音量	音量が小さくなる 最小 (0) ... 音量が大きくなる 最大はミュート前の音量	消音ボタンを押したときの音量が変わります。 20
ヘッドホン音量	音量が小さくなる 最小 (0) ... 音量が大きくなる 最大 (63)	お好みの音量に合わせます。

4]  で「終了」を選び、決定ボタンを押す

音声設定の効果

スペシャライザー：入
奥行感のある自然な広がり3次元空間サウンドを楽しむことができます。

モノラル放送やステレオ放送であっても「モノラル」の設定にしているとき（23）は、スペシャライザーの効果はありません。ステレオ放送時雑音が多いとき、スペシャライザーにすると雑音が強調されて聞こえる場合があります。このようなときには音声設定で高音を一側にする（29）か、またはスペシャライザーを「切」にしてください。

ステレオミュート：入
ドラマや映画番組の途中で入るコマーシャル（ステレオの場合）音を小さくすることができます。（ただし、ステレオ放送の番組の場合、番組の音も小さくなります。）

ミュート音量
消音ボタンを押したときに、完全に音を消さずに小さな音を出しておくことができます。

ヘッドホン音量
ヘッドホンの音量を63段階に切換えられます。ヘッドホンを差込んでもスピーカーの音は消えません。音を小さくしたいときは、音量ボタンで調節してください。

便利な使いかた

マルチ画面の楽しみかた	32
2画面、4画面の楽しみかた	36
静止面にしたいとき	39
PC入力時2画面の楽しみかた	40
テレビゲームを楽しむとき	42
自動的に電源を切りたいとき	43
文字放送の楽しみかた	44
お好みに合わせて設定を変えたいとき	56
他の機器との接続使用	58
パソコン時の設定について	72
ビデオで衛星放送を録画するには	74

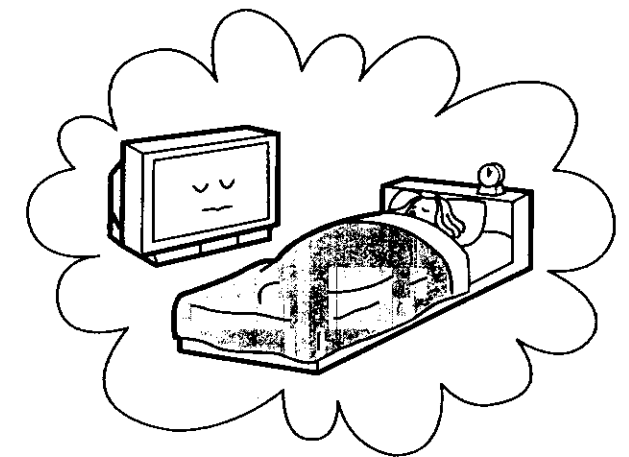

マルチ画面の楽しみかた

気になる裏番組のチェックや何かおもしろい番組はないかといったときに、簡単な操作で番組の検索をすることができます。

マルチ画面の選択

リモコンのマルチ画面 (2) (4) (8) (オート) ボタンで、お好みのマルチ画面を選択することができます。

- 2面モード [36]
- 4面モード [38]
- 8面モード [33] ~ [35]
- オートモード [33] ~ [35]

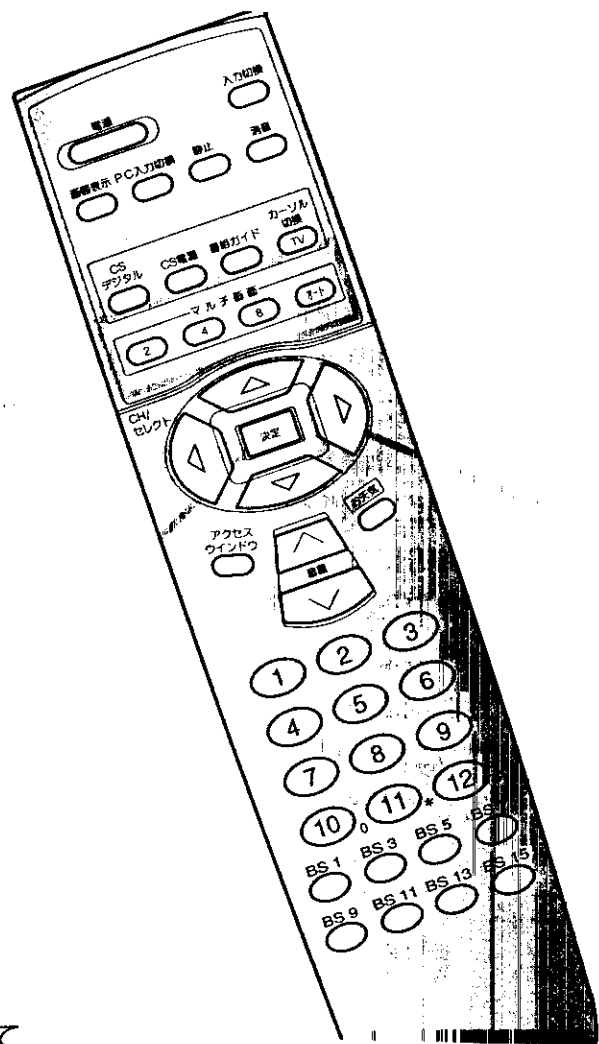

1, 3

2, 2

メモ BSチャンネルについて

親画面がBSチャンネルを選局しているときは、子画面には他のBSチャンネルは表示されません。

メモ マルチ画面時の音声出力について

4面、8面時はスピーカーとヘッドホン端子からは親画面の音声が出力されています。子画面の音声は出力されません。オートにより選択されたマルチ画面は、サーチが終了するまで音声は出力されません。サーチ終了後は動画部分の音声が出力されます。

メモ PC入力の映像はマルチ画面で表示できません。

メモ マルチ画面時のモニター出力について

モニター出力端子からは、マルチ画面の映像は出力されません。BSCH固定をしていないとき、モニター出力端子からは、4、8面時は親画面、オート時はマルチ画面の動画の映像が出力されます。BSCH固定時は、固定したCHの映像が出力されます。モニター出力端子からはビデオ1入力の映像および音声は出力されません。

メモ マルチ画面時にメニューボタンを押すと、マルチ画面は解除されます。

8面モード

1 マルチ画面 (8) ボタンを押す

自動的に7面 (子画面) の番組が選局されます。

- 表示されているマルチ画面モード (8面) のボタンを押すと、マルチ画面が終了します。違うモードのボタンを押すと、押したモードの画面になります。
- 何も操作しないときは、自動的に番組内容を更新します。(約3秒間隔)
- PC入力モードからマルチ8画面モードにはできませんので、他の入力モードにした後にマルチ画面ボタンを押してください。



表示例は8面モードの場合



2 で子画面を選ぶ

- 選んだ子画面 (表示色が緑色) が動画で表示されます。他の子画面は、静止画で表示されます。
- 親画面は、チャンネルボタン、または入力切換ボタンで切換えることができます。

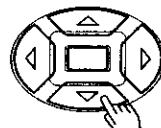

3 決定ボタンを押す

- 選んでいた子画面が選局されます。



オートモード

1 マルチ画面 (オート) ボタンを押す

放送チャンネル数に応じて4,6,9,12,16,20面の中から自動的にマルチ画面が選択されます。画面数を変える場合には [34] を参照してください。

- オートモードで表示できるのは最大20チャンネルまでです。
- マルチ画面 (オート) ボタンを押す前にBSチャンネルを受信していた場合、またはBSCH固定している場合は、マルチ画面のBSチャンネルは1つのチャンネルしか表示されません。
- 何も操作しないときは、自動的に番組内容を更新します。(約5秒間隔)
- 音声も自動的に変わります。



2 で子画面を選ぶ

- 選んだ子画面 (表示色が緑色) が動画で表示されます。他の子画面は、静止画面で表示されます。

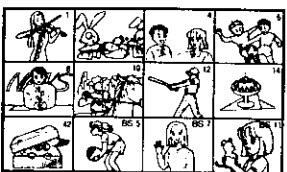
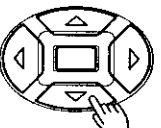

3 決定ボタンを押す

- 選んでいた子画面が選局されます。

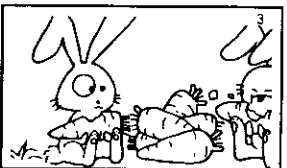

マルチ画面の楽しみかた (つづき)

マルチ画面のチャンネル設定を変えるには

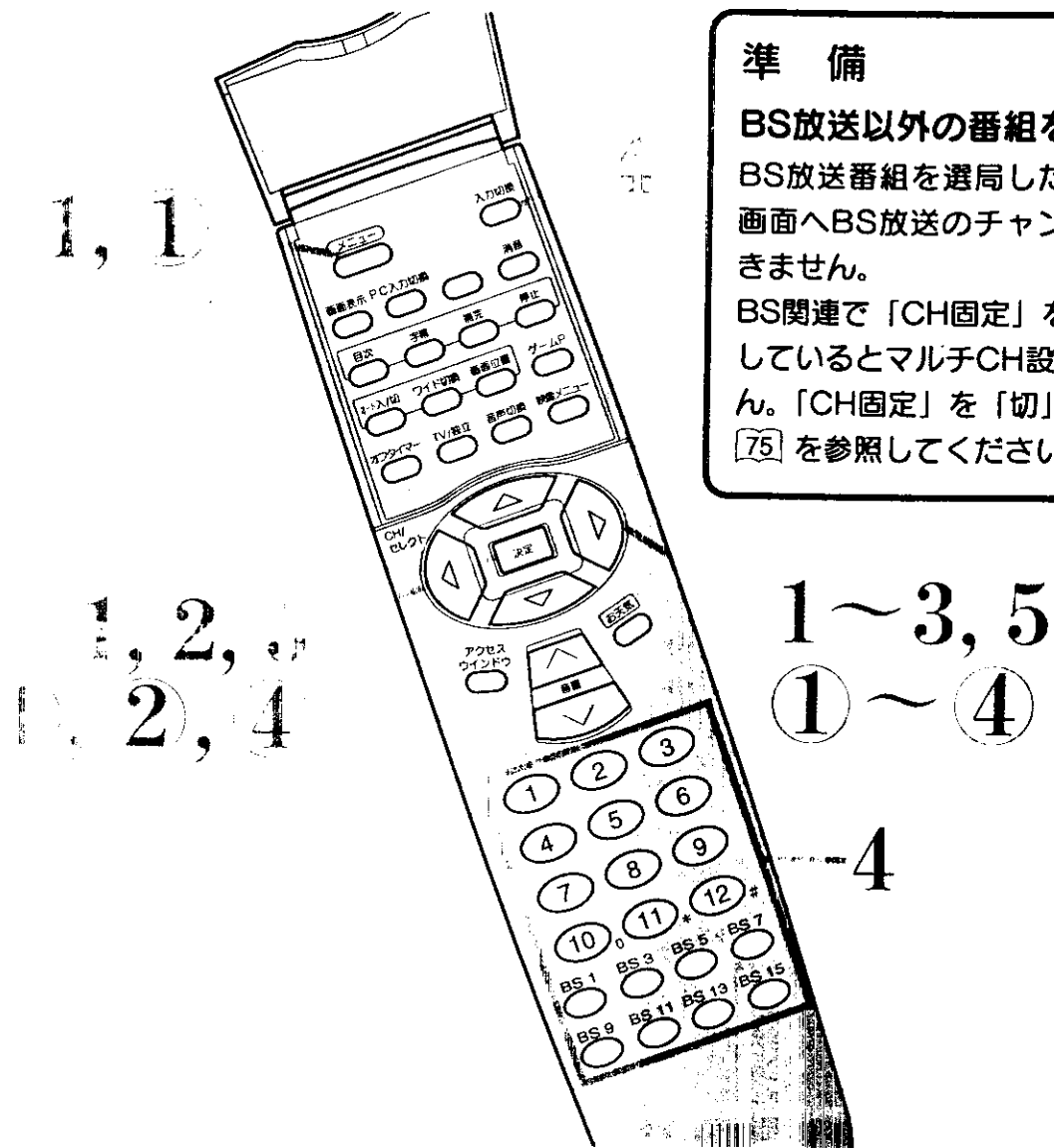

準備

BS放送以外の番組を選局する
BS放送番組を選局した状態では、子画面へBS放送のチャンネルを設定できません。
BS関連で「CH固定」を「入」に設定しているとマルチCH設定はできません。「CH固定」を「切」にする場合は [75] を参照してください。

メモ チャンネル合わせて子画面設定を変更したときは

引越などにより、チャンネル合わせ（地域番号）で地域番号を変更した場合や受信設定でCHボタンの設定を10キー（CATV）に設定した場合は、マルチチャンネル設定が自動的に更新されます。必要に応じて再度設定をしてください。

ご注意

文字放送の画面（字幕を含む）は、マルチ画面での表示はできません。

メモ オートモードのマルチチャンネル設定について

CHスキップ設定 [92] でも同様に設定できます。「スキップしない」と設定したチャンネルが自動的に順次設定されます。

メモ 8面モードの親画面サイズについて

8面モードの親画面は、上下の情報が欠けます。すべての情報を見る場合には、通常モード（マルチ画面でないモード）にしてください。

8面モードのとき

メニューボタンを押し、 で「マルチCH設定」を選び、決定ボタンを押し

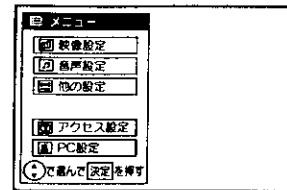

で「マルチCH設定 [8面]」を選び、決定ボタンを押し

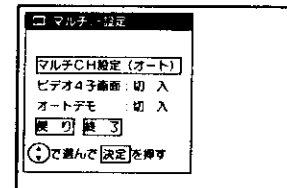

で変更したい子画面を選ぶ

選んだ子画面（表示色が緑色）が動画で表示されます。

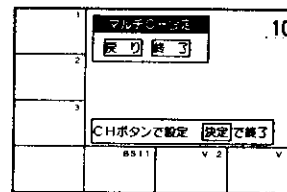

チャンネルボタンまたは入力切替ボタンを押し

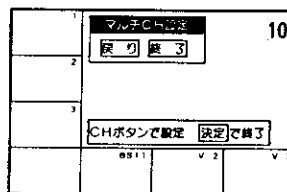

複数のマルチ画面のチャンネル設定を変更する場合

～ の操作を繰り返す。

決定ボタンを押しした後 で「終了」を選び、決定ボタンを押し

オートモードのとき リモコンの④のチャンネルを設定したいとき

1 メニューボタンを押し、 で「マルチCH設定」を選び、決定ボタンを押し

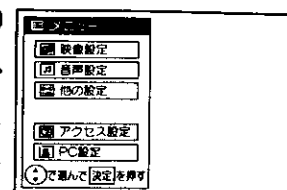

2 で「マルチCH設定 [オート]」を選び、決定ボタンを押し

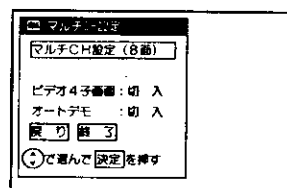

3 で「4P」を選び、 で「スキップしない」を選択する

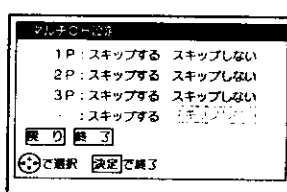

複数のマルチ画面のチャンネル設定をする場合

の操作を繰り返す。

決定ボタンを押しした後、 で「終了」を選び、決定ボタンを押し

ご注意

オートモードの画面数は最大20面（20チャンネル）までです。20チャンネルを越えるときオートモードでは全チャンネルを表示できません。

メモ

③の操作のときに で「ビデオ1」～「ビデオ4」を選び、 で「スキップしない」を選択する。

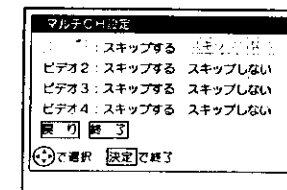

2画面、4画面の楽しみかた

同時に2つの番組をお楽しみになりたいときなどに便利な機能です。

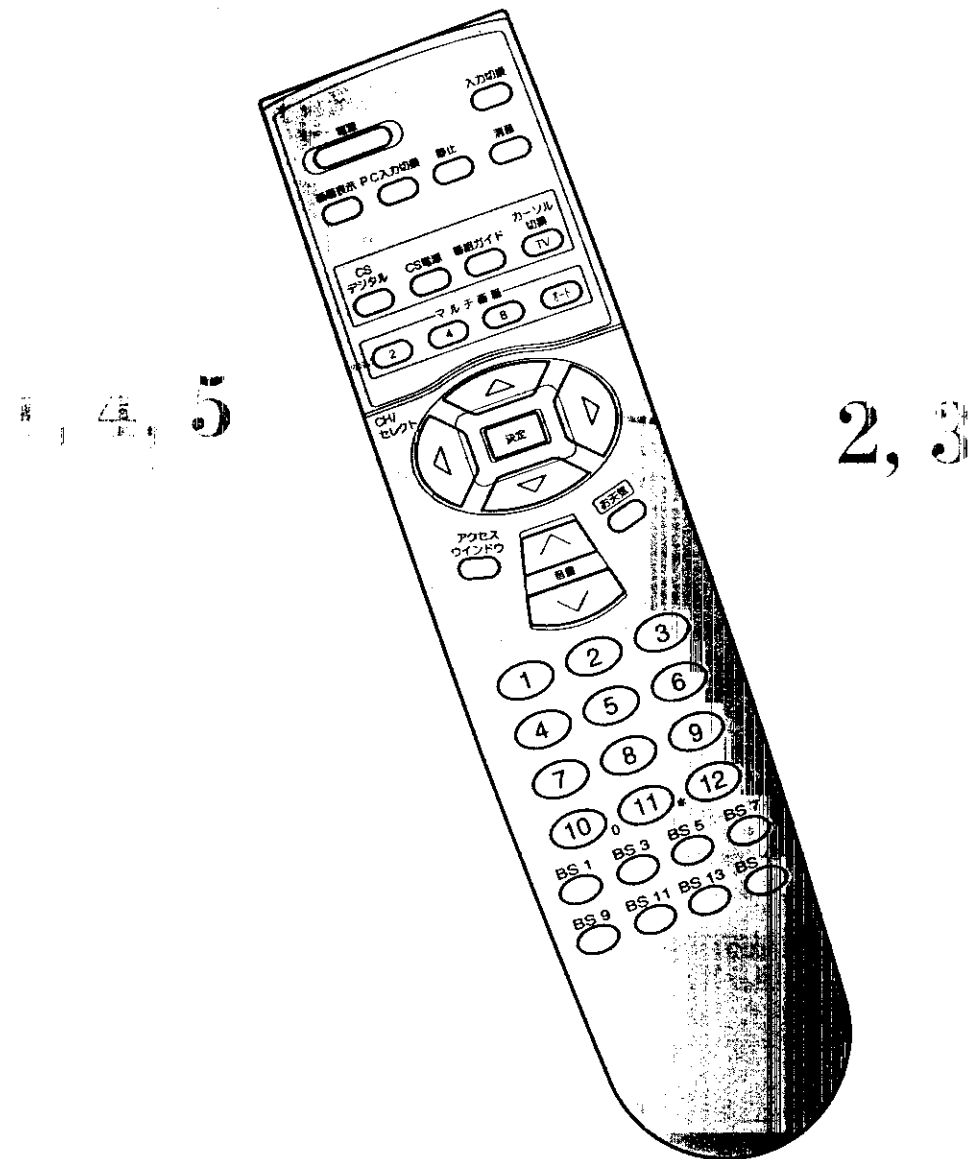

メモ 2画面について

2画面のときの音声出力、モニター出力は、下記のようになっています。

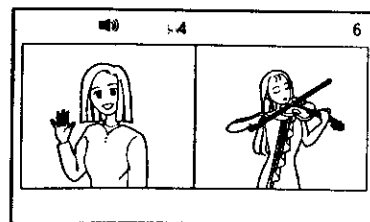

	選択している画面	
	左画面	右画面
スピーカー	左画面の音声	右画面の音声
ヘッドホン	右画面の音声	右画面の音声
モニター出力	左画面の映像、音声	右画面の映像、音声

メモ 2画面、4画面時のモニター

- モニター出力端子からは、マルチ画面の映像は出力されません。
- BSCH固定していないとき、モニター出力端子からは、2画面時は選択している画面の映像と音声、4画面時は親画面の映像と音声出力されます。
- モニター出力端子からは、ビデオ1入力とPC入力の映像は出力されません。

2画面モードのとき

音声を選択している画面を示します。

1 2画面ボタンを押す



- 右画面と左画面は、同じチャンネル、または同じビデオモードは選択できません。
- BSチャンネルは、同時に2画面で見ることとはできません。

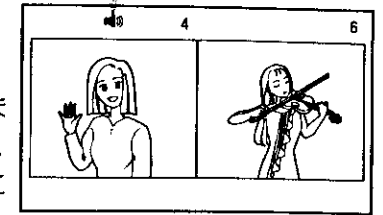

画面切換え

2 画面切換えボタンで左画面と右画面を切換える

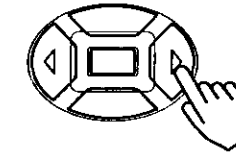

音声が選択された画面を示します。

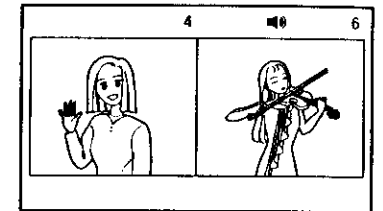

チャンネル切換え

3 画面切換えボタンでチャンネルを切換える

音声が表示している画面のチャンネルが切換えられます。

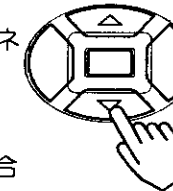

- 左側の親画面を選択している場合も同様に、チャンネルを切換えることができます。
- チャンネルボタン、または入力切換ボタンでも選択できます。

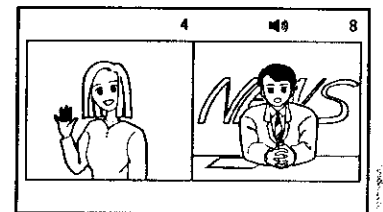

2画面の拡大

4 2画面ボタンを押す

2画面の大きさが大きくなります。



- 2.と同様に画面切換え、チャンネル切換えができます。

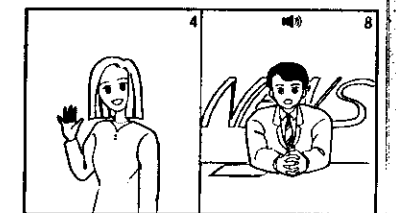

5 再度2画面ボタンを押すと音声が表示の親画面にもどる



2画面、4画面の楽しみかた(つづき)

4画面モードのとき

4画面ボタンを押す

選択している画面を示します。



PC入力モードからマルチ4画面モードにはできませんので、他のモードにした後にマルチ画面ボタンを押してください。

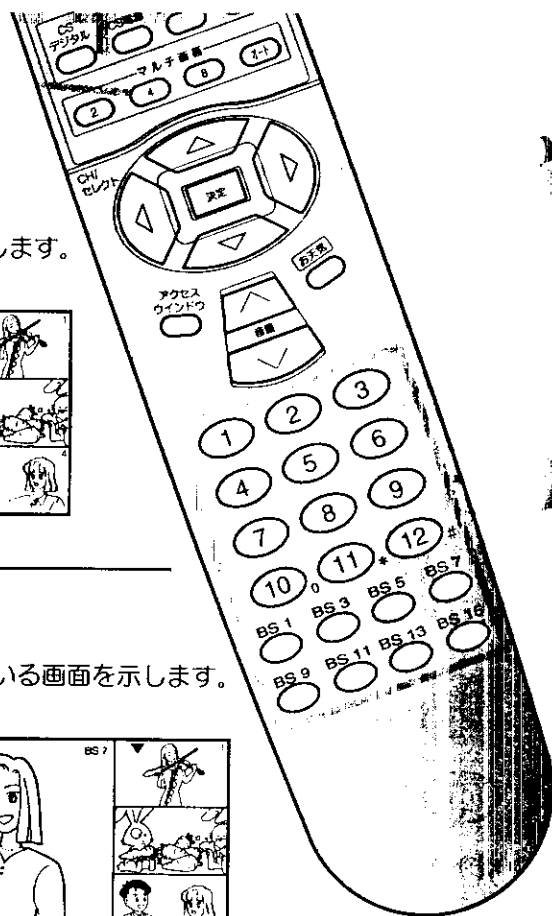
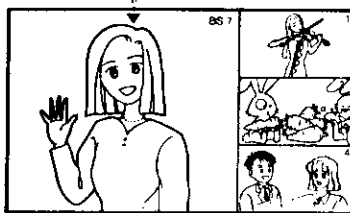

画面切換え

で操作画面を切換える

選択している画面を示します。

▼表示が選択している画面を示します。

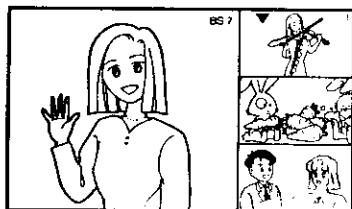
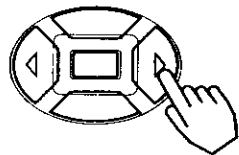

チャンネル切換え

で子画面を選択する

選択している子画面の表示色が緑色になります。

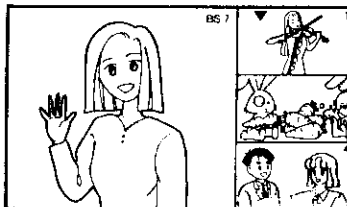
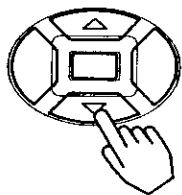

チャンネルボタンで選局する



入力切換ボタンでビデオモードを選択することもできます。

親画面は、、チャンネルボタンまたは入力切換ボタンで切換えることができます。

①子画面時は、で子画面を選ぶと、選んだ画面(表示色が緑色)が動画で表示されます。

他の子画面は、静止画で表示されます。

何も操作しないときは、自動的に番組内容を更新します。

②決定ボタンを押すと、選んでいた子画面が選局されます。

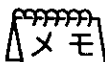
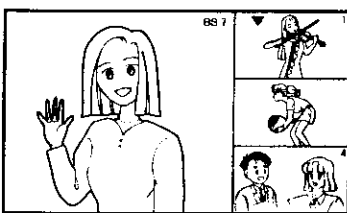

について

親画面がBSチャンネルを選局しているときは、子画面には他のBSチャンネルは表示されません。

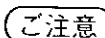

に
意

4画面時は、スピーカー、ヘッドホン共に親画面の音声が出力されます。子画面の音声は出力されません。

再度4画面ボタンを押すと終了する



静止画にしたいとき

テレビ画面を一時的に止めて見たいときに便利な機能です。

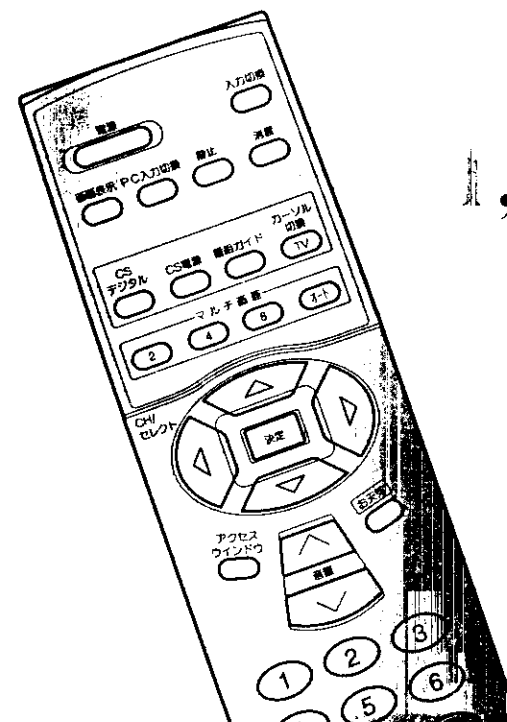

1, 2

静止ボタンを押す



材 料	
卵	2コ
牛乳	100cc
砂糖	150g
生クリーム	50cc
さくらんぼ	2~3コ



材 料	
卵	2コ
牛乳	100cc
砂糖	150g
生クリーム	50cc
さくらんぼ	2~3コ

●左側の画面(動画)は、チャンネルを切換えることができます。

2 再度静止ボタンを押すと終了する

ご注意

「マルチCH設定」の「ビデオ4子画面」を「入」にしてご使用の場合、ドアビジョンが来客を知らせると、静止画も自動的に解除されます。

このような場合は、一時的に「マルチCH設定」の「ビデオ4子画面」を「切」にしてください。[57](#)

アクセスウインドウまたはお天気ボタンを押したとき、字幕「切」から「入」にしたときは、静止画は解除されます。マルチ画面の2、4、8面、オートモードおよび文字放送画面から静止ボタンにより静止画にすることはできません。

文字放送およびテレビ映像に重ねて静止した文字や図形、字幕、PC入力の映像は、静止ボタンで静止させることはできません。



PC入力時2画面の楽しみかた

PC入力時に他のモードを子画面で見ることができます。

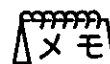
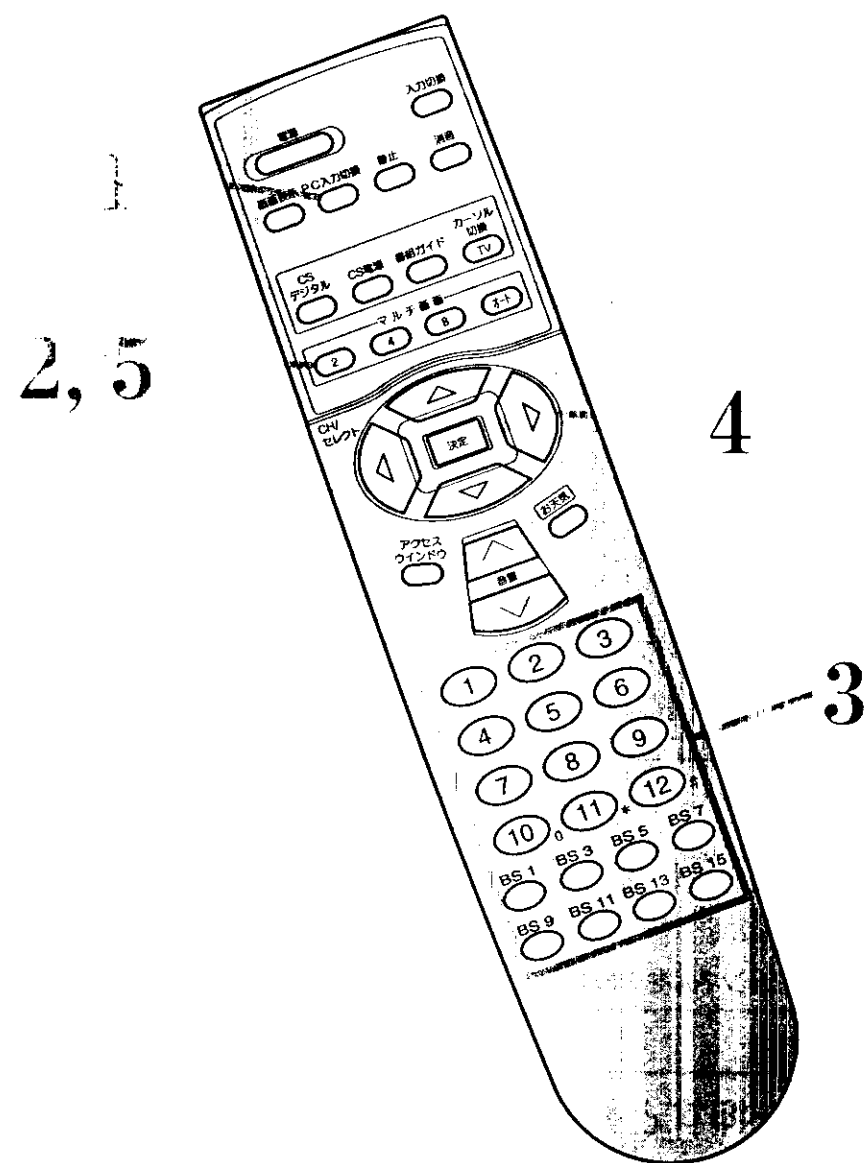

- パソコン映像の位置は「PC入力画面の位置調節」を参考にして調節してください。[72]
- PC入力時、2画面の状態メニューボタンを押すと子画面は解除されます。

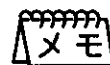

PC入力2画面時の音声については、「PC設定」の「入力音声モード」で設定してください。[73]

ご注意

「マルチCH設定」の「ビデオ4子画面」を「入」にしてご使用の場合、ドアビジョンが来客を知らせると、PC入力およびPC入力2画面は解除され、TVモードになります。このような場合は、一時的に「マルチCH設定」の「ビデオ4子画面」を「切」にしてください。[57]

1 PC入力切換ボタンを押す

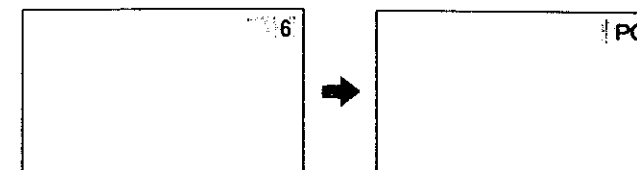

2 2画面ボタンを押す



PC入力切換にする直前のテレビの映像が子画面に出ます。

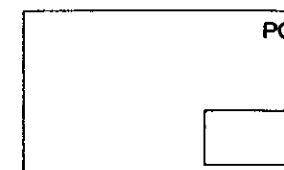

- メニューPC設定で子画面の音声をスピーカーで聞くこともできます。[73]

チャンネル切替

3 チャンネルボタンで子画面のチャンネルを切替える

- 入力切換ボタンでビデオ入力の映像を子画面に出すこともできます。
- CH/セレクトボタンを使って、チャンネルを選ぶこともできます。

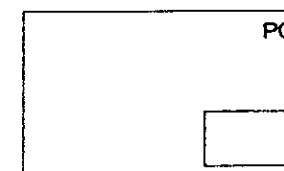

子画面の移動

4 で子画面の位置を動かす

子画面の左右方向の位置を自由に設定できます。

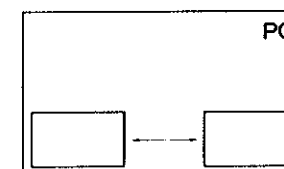

子画面の拡大

5 2画面ボタンを押す





1の子画面の移動をした位置で子画面の大きさが大きくなります。

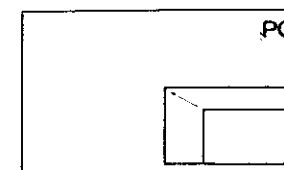

- 拡大をした状態でも左右方向の位置を自由に設定できます。



6 再度2画面ボタンを押すと子画面が消える

2画面ボタンは  子画面小  子画面大  子画面オフ  の動作をします。

文字放送の楽しみかた

ウィンドウとは…

文字放送の各種情報をアイコンにより簡単に選ぶことができるウィンドウです。お天気についてはお天気の情報だけをワンタッチで選ぶことができます。(お天気ウィンドウ)

テレビ放送の電波のすき間を利用して、文字や図形などの信号を乗せて放送し、テレビ画面にニュースや天気予報などを映し出す放送です。

いろいろな知りたい情報を、いつでも見たいときにご覧になれます。

現在、NHK(総合テレビ)系の文字放送は全国で放送されていますが、民放系は大都市とその周辺の地域を中心に放送されています。

文字放送について 98 もご覧ください。

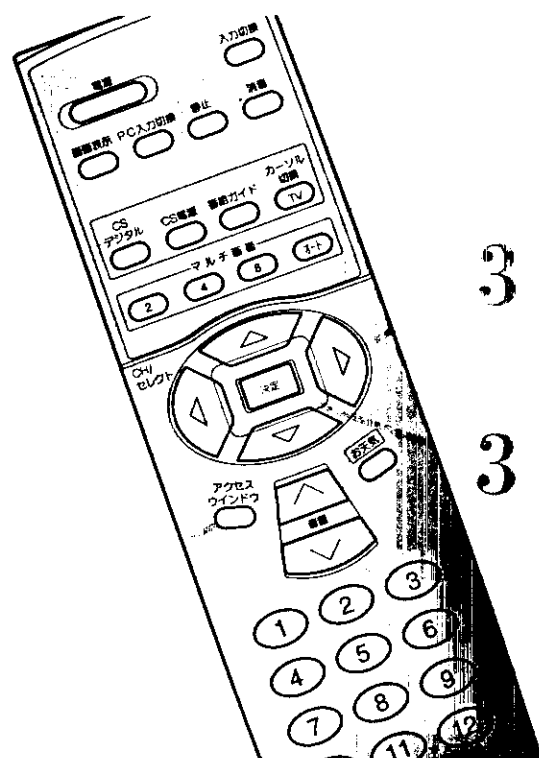

3

3

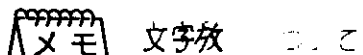

次の場合、文字番組の表示が遅れたり、ページが飛んだりすることがあります。この場合、しばらく受信しおくと正常に受信することができます。

- 文字放送チャンネルを変えた直後
- 番組を直接切替えた直後
- 文字放送番組設定、お天気画面設定、情報ボタン入替えた直後
- 電源を入れた直後(文字放送デコーダー「連動」時)

• 字幕「入」に設定した場合、登録した文字番組内容の更新ができない場合がありますので、字幕放送をご覧にならない場合は、必ず字幕「切」にしてください。

• 文字放送デコーダー設定 55 を「入」にしておくと、電源を入れた直後でもすぐに文字番組をご覧になることができます。

• 文字放送の音声は、スピーカー、ヘッドホン、外部端子からは出力されません。

• 文字放送の画面(字幕含む)は、マルチ画面(2,4,8面、オート)では表示できません。

• 信号の内容により、文字放送が受信できない場合や一部の文字が正しく表示できない場合があります。(電波が弱い場合や画像が2重、3重に映る場合など)

アクセスウィンドウをご覧になるには(基本操作)

文字放送チャンネル・番組を設定する 50

「スポーツ」、「ニュース」、「料理」、「株式」、「イベント」、「競馬」、「天気」、「宝くじ」、「フリー-1」、「フリー-2」の10の項目(ジャンル)に1番組ずつ合計10番組を登録することができます。

アクセスウィンドウボタンを押す



テレビ放送画面は、チャンネルボタン、または入力切替ボタンで切替えることができます。情報(ジャンル)は位置を入れ替えることができます。54 よくご覧になる情報(ジャンル)を右側の縦一列に並べておくと便利です。

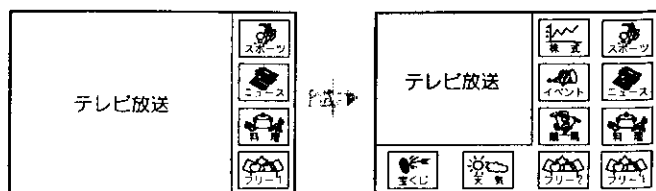

もう一度アクセスボタンを押す

3 決定ボタンを押す

選んだ項目の色が変わります。

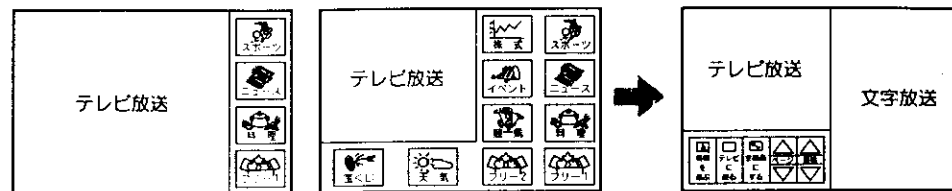
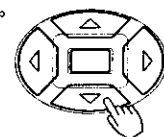

文字放送を画面いっぱいにしてご覧になりたいとき

決定ボタンを押す

文字2画面に戻りたいときは、「2画面に戻る」を選び、決定ボタンを押します。

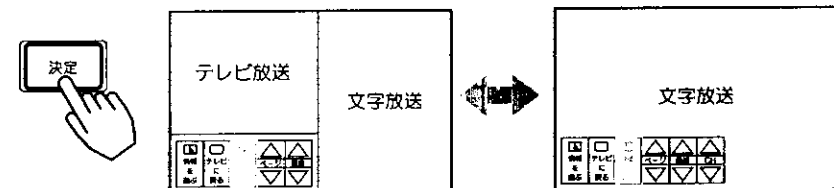
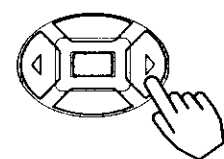

- 全画面の状態では、で文字放送のチャンネルおよび入力切替ボタンでビデオモードを変えることができます。チャンネルを変えたときおよびビデオモードを変えた直後は、「目次を探しています」の表示となります。
- 全画面の状態では、操作ボタンは操作がなければ数秒後に表示が消えます。を操作すると再び表示します。

通常のテレビ放送に戻りたいとき

決定ボタンを押す

通常のテレビ放送に戻ります。

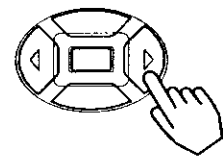

- アクセスウィンドウボタンを押しても戻ります。

情報(ジャンル)選択画面に戻りたいとき

決定ボタンを押す

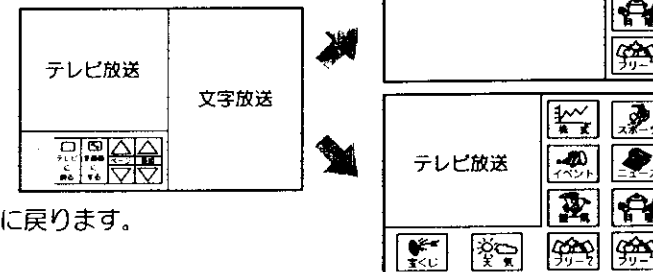
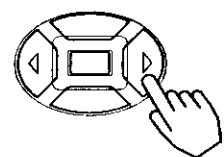

文字放送画面が出る直前の情報(ジャンル)選択画面に戻ります。

【ご注意】スーパー表示モードについて

文字放送のスーパー表示モード(テレビ映像に重ねて、文字や図形を表示するモード)のときは、ワイドモードはフルモードになります。また、静止ボタンで静止画にすることはできません。



文字2画面および全画面モードのとき、スピーカーからは、テレビの音声出力されません。

文字放送の楽しみかた (つづき)

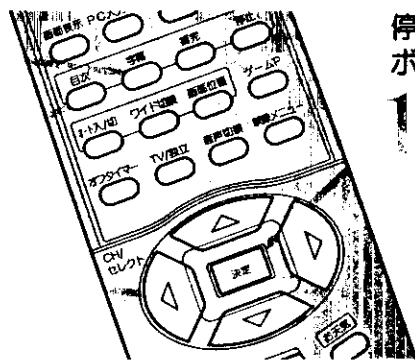
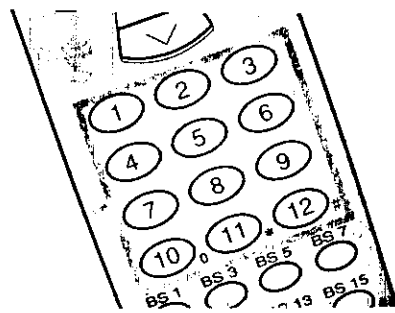

停止ボタン

1, 2

文字放送の番組を変えたいとき

文字放送のページ、番組を順送りで切換えたいとき

で「ページ」・「番組」を選び、で「ページ」・「番組」を切換える

: を押すごとに1ページずつ送ります。
 : で次の番組を表示します。

: を押すごとに1ページずつ戻ります。
 : で前の番組を表示します。

文字放送番組中に「>」または「->」の表示があるときは、で「ページ」を選び、を押してください。

文字放送の番組を直接切換えたいとき

① 文字全画面表示にする 45

文字2画面モードでは、直接切換えはできません。

を選び決定ボタンを押す

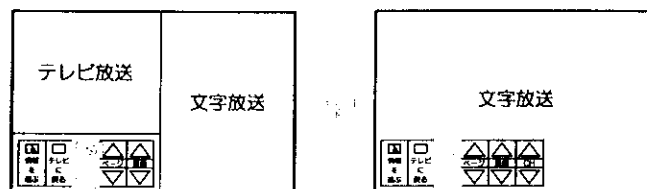

② チャンネルボタン ① ~ ⑩、⑪、⑫ を押す

例) 123# の番組を選ぶとき



例) 123# の番組の2ページを選ぶとき



ページを直接選ぶときは、しばらく時間がかかることがあります。ページ数の多い番組は「番組○○○#が見つかりません」の表示がでることがあります。

で文字放送のチャンネルを変えることができます。この場合、文字放送の表示は遅くなります。リモコンおよび本体の入力切換ボタンでビデオモードを変えることができます。チャンネルを変えたときおよびビデオモードを変えた直後は、「目次を探しています」の表示となります。文字放送でない通常の画面(ビデオ入力も含む)をご覧になるときは、「テレビに戻る」を選び決定ボタンを押してください。アクセスウィンドウボタンを押してもテレビに戻ります。

メモ

文字全画面表示モードでは、チャンネルボタンは、次の意味になります。

- ① ~ ⑨ 数字の1~9 (数字の入力)
- ⑩ 数字の0
- ⑪ * (番組、ページの区切り入力)
- ⑫ # (番組、ページの入力)

文字放送の目次を選びたいとき

1 テレビ放送をご覧になっているとき

目次ボタンを押す

ご覧になっているチャンネルの文字放送の目次が表示されます。番組を選びたいときは、46 をご覧ください。

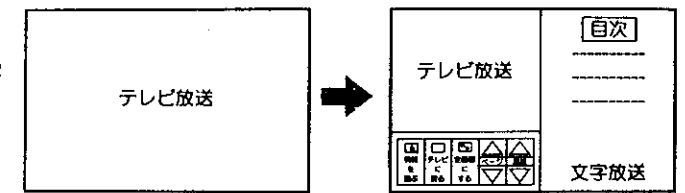

2 文字放送をご覧になっているとき

目次ボタンを押す

ご覧になっている文字放送の目次が表示されます。番組を選びたいときは、46 をご覧ください。

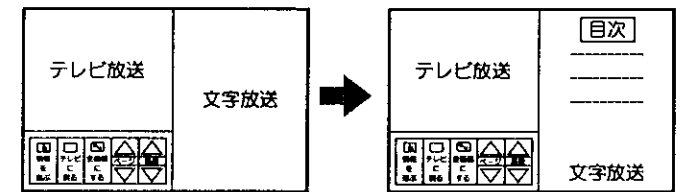

字幕放送をご覧になりたいとき

1 見たいチャンネルを選ぶ

2 字幕ボタンを押す

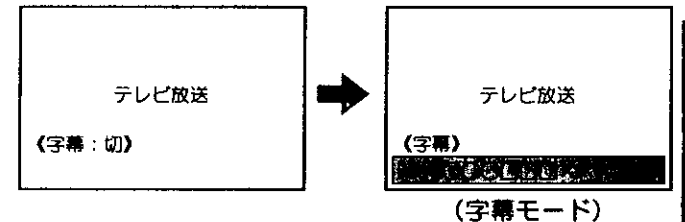

字幕ボタンを押すごとにモードが切り替わります。

- チャンネルや時間帯によって、放送されていない場合があります。
- 字幕モードにしておくと、字幕放送を受信すると自動的に字幕を表示します。

【ご注意】字幕機能について

- 字幕の位置は番組により異なります。(調整はできません。)
- ワイドモードにより字幕が欠ける場合があります。このときは、ワイド機能を切ってください。18 ~ 19
- 文字画面で字幕モードにすると、文字画面が解除されます。
- 字幕「入」の状態では、登録した文字番組内容の更新ができない場合があります。そのため、字幕放送をご覧にならない場合は、必ず字幕「切」にしてください。

ご覧になっているページを停止させたいとき

停止ボタンを押す



ページ番号がいくつかあるとき、約20秒ごとに次のページに移ります。メモをとりたいときなど、ボタンを押して停止させると便利です。もう一度ボタンを押すと、もとの状態に戻ります。停止中は、てい表示が画面に残ります。

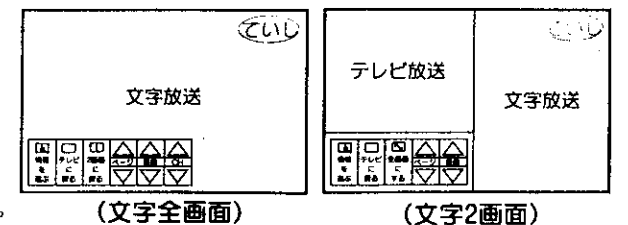

便利な使いかた

文字放送の楽しみかた (つづき)

お天気ウインドウをご覧になるには

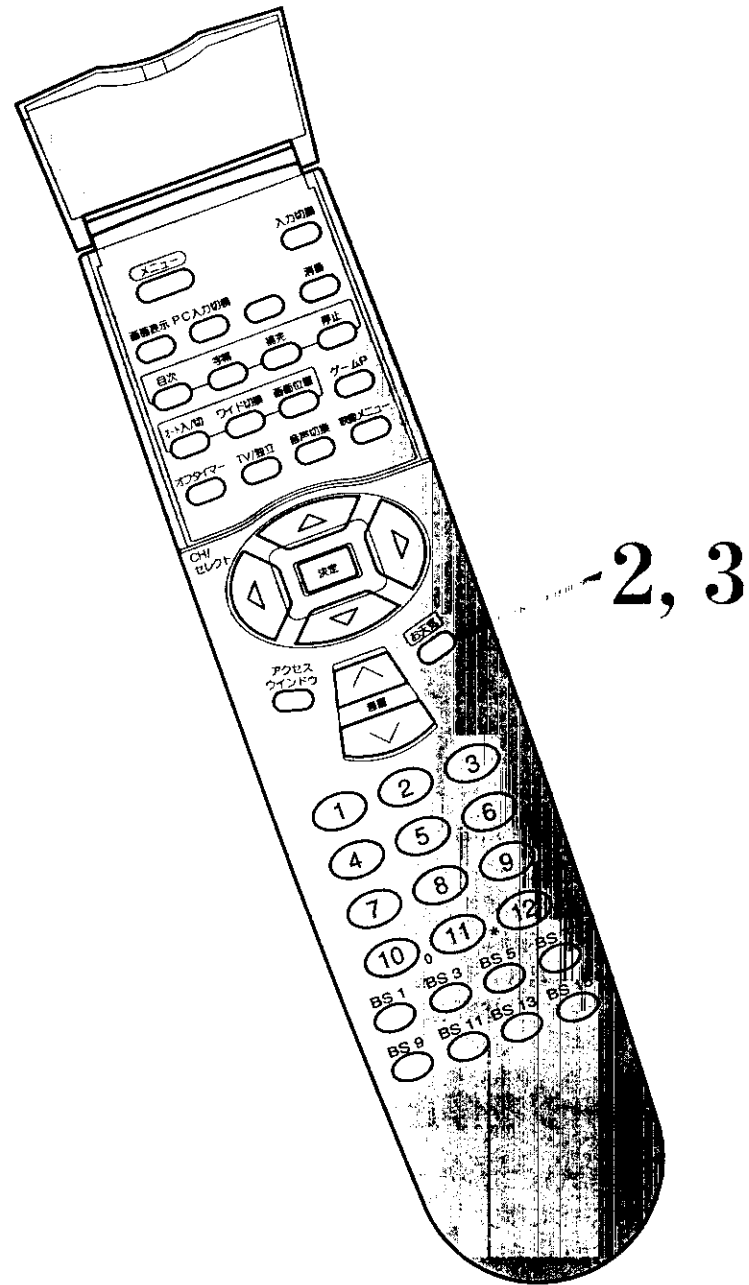

文字放送チャンネル・番組を設定する [52]

「地域の天気」、「全国の天気」、「全国の降水確率(降水確率)」、「全国の気温」、「一週間の天気(週間天気)」の番組を登録することができます。

お天気ボタンを押す

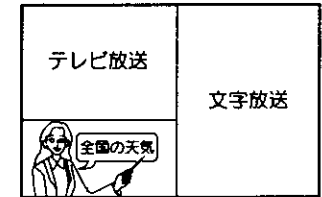

- お天気画面は、約15秒間隔で自動的に切替わります。
- 一部の番組を表示させないこともできます。 [52]

--- 地域の天気 --- 全国の天気 --- 降水確率 --- 全国の気温 --- 週間天気 ---

3 再度お天気ボタンを押す

通常のテレビ放送に戻ります。



ご注意

電源を入れた直後は、お天気画面がでるまでにしばらく時間がかかることがあります。お天気画面のページが送られてくるまで、そのまましばらくお待ちください。文字放送デコーダー設定 [55] を「入」にしておくと、電源を入れた直後でもすぐにお天気画面をご覧になることができます。

ご注意

文字放送デコーダーの設定が「入」の場合でも、テレビ本体の主電源ボタンでテレビの電源を切ると、文字放送デコーダーは動作しません。この設定を有効にするには、必ずリモコンでテレビの電源を「切」にしてください。

文字放送の楽しみかた (つづき)

文字放送番組の設定

文字放送の見たい番組を、あらかじめ登録することができます。

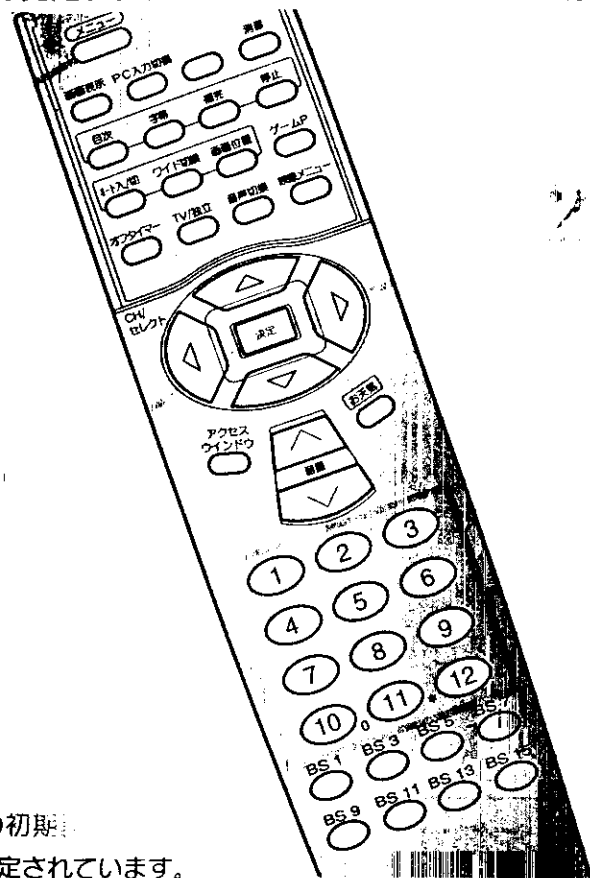

文字放送番組設定の初期

本機は工場出荷時は次のように設定されています。

項目	CH	番組
スポーツ	1P	007# (スポーツニュースハイライト)
ニュース	1P	002# (きょうのニュース)
料理	1P	703# (ザ・クッキング)
フリー1	1P	119# (災害情報119)
株式	1P	100# (きょうの株価指標)
イベント	1P	555# (テレモフラッシュ)
競馬	1P	831# (中央競馬情報①)
フリー2	1P	015# (きょうのNEWSダイジェスト)
天気	1P	302# (全国の週間天気予報)
宝くじ	1P	803# (宝くじ情報)

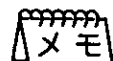

文字放送のチャンネル設定について

はじめて電源を入れたときは、文字放送チャンネルは、チャンネルボタン1Pに設定されています。地域番号によるチャンネル設定 [82] を行うと、文字放送チャンネルは、自動的にその地域で放送されているNHK (総合テレビ) に設定されます。(番組は変更することができます。) 地域番号一覧表に記載されていない地域の方は、NHK (総合テレビ)、または文字放送が行われている民放局の文字番組を設定します。

メニューボタンを押す

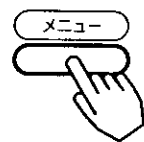

で「アクセス設定」を選び、決定ボタンを押す

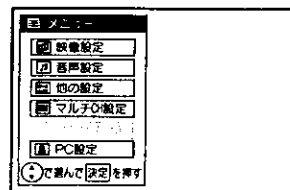
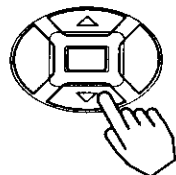

で「文字放送番組設定」を選び、決定ボタンを押す

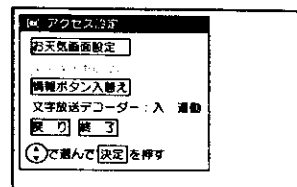
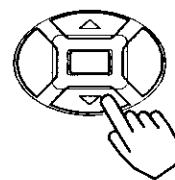

BS関連で「CH固定」を「入」に設定していると、文字放送番組設定はできません。「CH固定」を「切」にする場合は [75] を参照してください。

チャンネルの設定 例) 1Pを4Pに変更する場合

で「項目 (ジャンル)」を選び、で「CH」を選ぶ

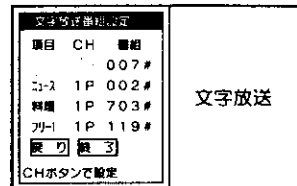
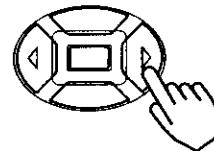
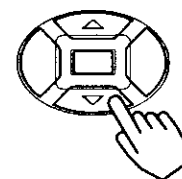

チャンネルボタンで文字放送の行われているチャンネルに設定する

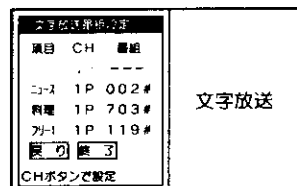

番組の設定 例) 番組007#を901#に変更する場合

で「番組」を選び、チャンネルボタン (1 ~ 9、10) で設定し、12# ボタンを押す

「901#」と入力する

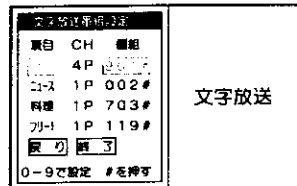
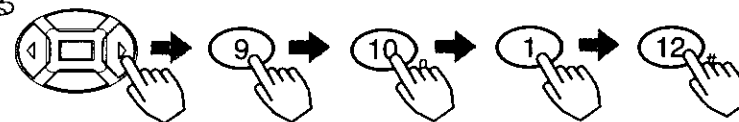

複数の項目 (ジャンル) を設定する場合は、1~6を繰り返す

決定ボタンを押した後、で「終了」を選び、決定ボタンを押す

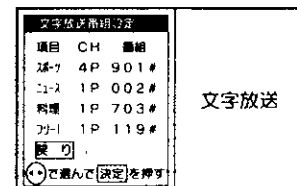
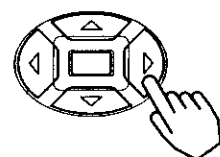

ご注意

字幕放送の番組番号999#を項目 (ジャンル) に設定しますと、文字全画面時に映像内容とあわない字幕が出る場合があります。字幕放送を見る場合には、字幕ボタンにより字幕「入」をご覧ください。 [47]

文字放送の楽しみかた (つづき)

お天気画面の設定

お天気番組を、あらかじめ登録することができます。

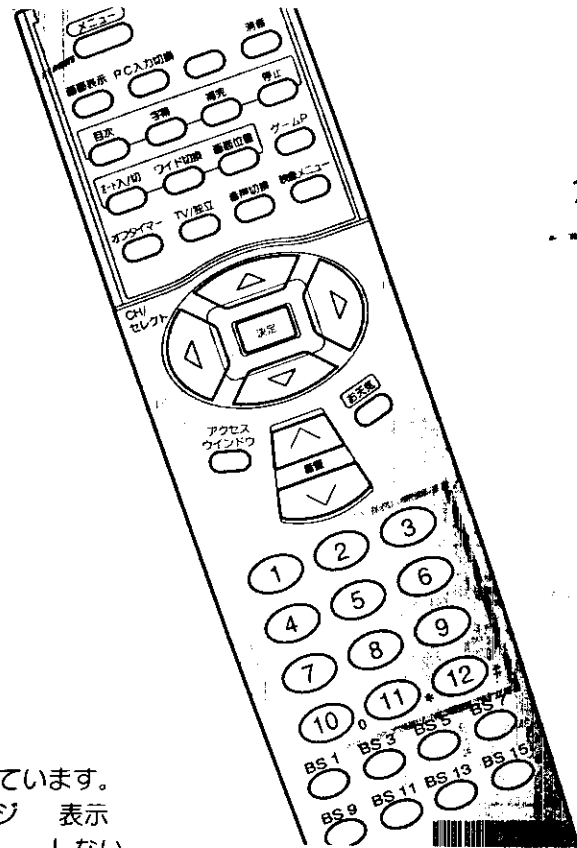

8

4, 6



お天気画面の初期設定

本機は工場出荷時は次のように設定されています。

	CH	番組	ページ	表示
地域の天気	1P	303	2	しない
全国の天気	1P	301	2	する
全国の降水確率	1P	301	3	しない
全国の気温	1P	301	4	しない
一週間の天気	1P	302	4	しない

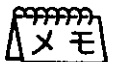

お天気情報について

NHK (総合テレビ) 系の文字放送 (テレモ日本) では、次のような番組で放送されています。

全国の天気、降水確率、全国の気温	: 番組301
地域の天気	: 番組303~306
一週間の天気	: 番組302



天気画面のチャンネルと番組について

はじめて電源を入れたときは、文字放送チャンネルは、チャンネルボタン1Pに設定されています。

地域番号によるチャンネル設定 [82] を行うと、自動的にその地域で放送されているNHK (総合テレビ) 系の文字番組が設定されます。(手順7の「表示」はすべて「する」に設定されます。) 地域番号一覧表に記載されていない地域の方は、NHK (総合テレビ)、または文字放送が行われている民放局の文字番組を設定します。

メニューボタンを押す

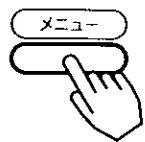

で「アクセス設定」を選び、決定ボタンを押す

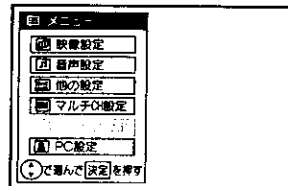
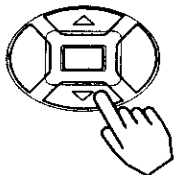

3 で「お天気画面設定」を選び、決定ボタンを押す

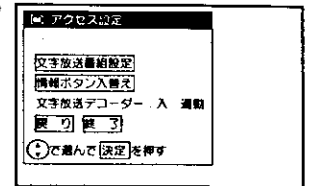
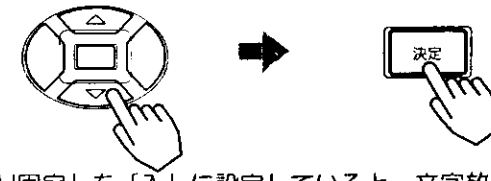

BS関連で「CH固定」を「入」に設定していると、文字放送番組設定はできません。「CH固定」を「切」にする場合は [75] を参照してください。

チャンネルの設定 例) 1Pを4Pに変更する場合

で「CH」を選び、チャンネルボタンで文字放送の行われているチャンネルに設定する

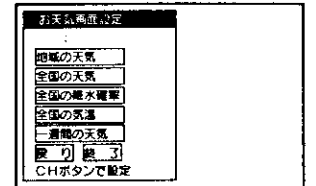
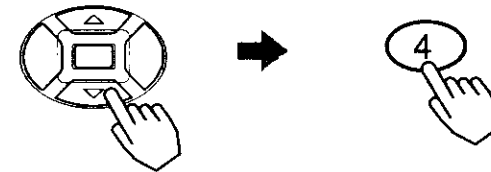

番組の設定 例) 地域の天気を番組301、ページ7にする場合

5 で「地域の天気」を選び、決定ボタンを押す

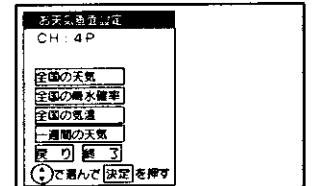
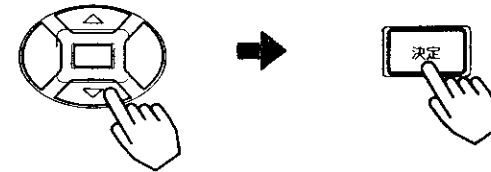

6 で「番組」を選び、チャンネルボタンで番組とページを設定する

[301 * 7 #] と入力する

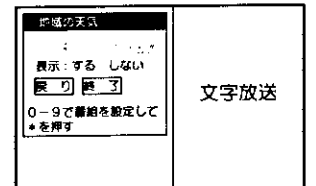
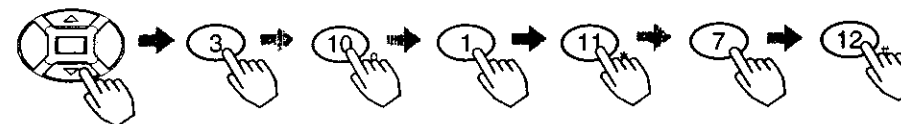

• 文字番組がでるまでしばらく時間がかかることがあります。ページ数の多い番組は「番組○○○#が見つかりません」の表示がでることがあります。

7 で「表示」を選び、で「する」を選ぶ

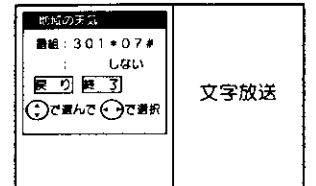
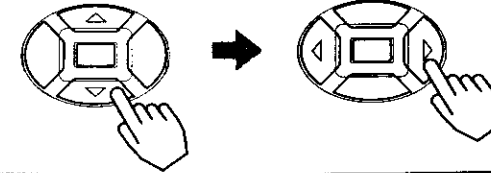

複数の項目を設定する場合は、...を繰り返す

8 で「終了」を選び、決定ボタンを押す





文字放送の楽しみかた (つづき)

情報ボタンの入替え

よくご覧になる文字放送番組が登録された情報ボタンは、画面右側の縦一列に並べておくとアクセスウインドウで早く探すことができ便利です。

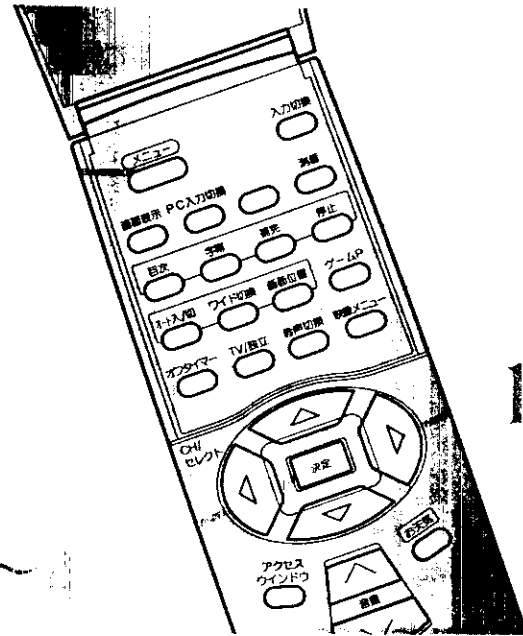
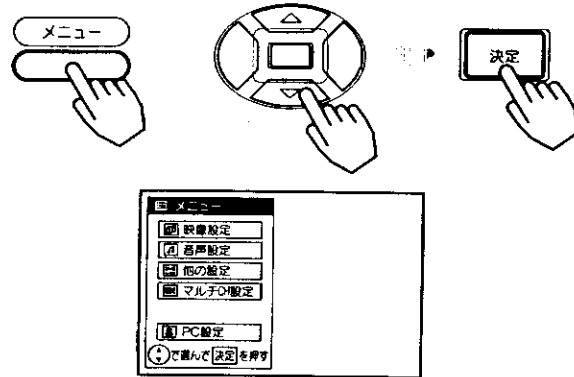
メニューボタンを押し、
 で「アクセス設定」
 を選び、決定ボタンを
 押す



 で「情報ボタン入替え」を選び、決定ボタン
 を押す

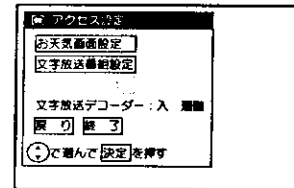
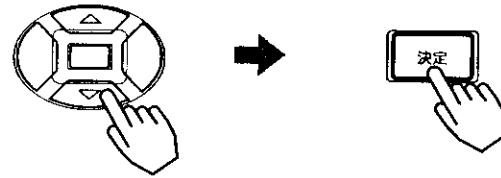

 で移動する「情報ボタン」(A)を選び、決定ボタ
 ンを押す

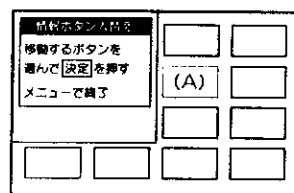
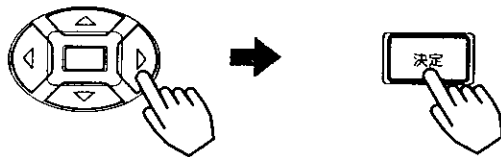

 で移動先の「情報ボタン」(B)を選び、決定ボタンを押す

情報ボタン (A) と情報ボタン (B) が入れ替わります。

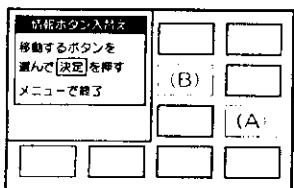
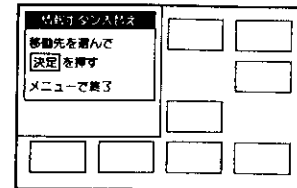

複数の項目を設定する場合は、～.を繰り返す

メニューボタンを押す

メニューの画面に戻ります。表示を消すときは、もう一度メニューボタンを押します。

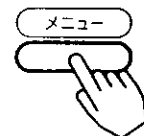



文字放送デコーダーの設定

登録した文字番組を早く出したいときに、設定します。

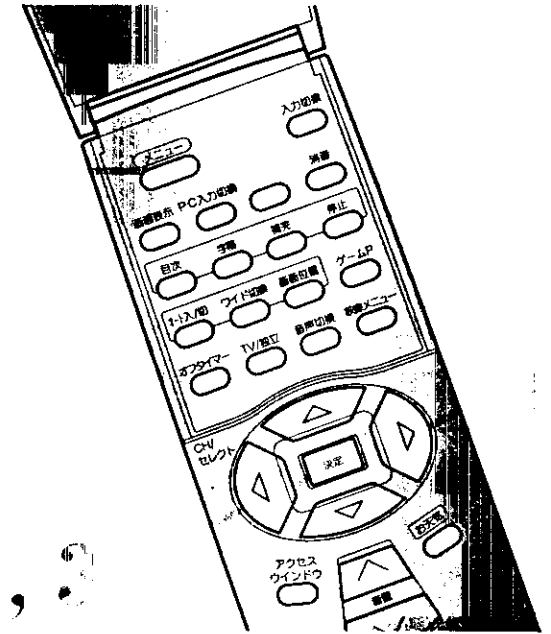
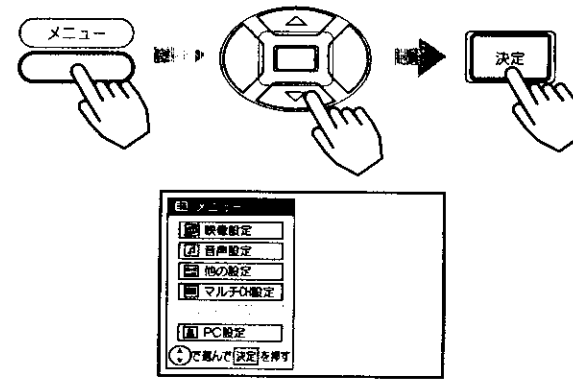
メニューボタンを押し、
 で「アクセス設定」
 を選び、決定ボタンを
 押す



2  で「文字放送デコーダー」を選び、 で文字放送デコーダー
 「入」を選択する

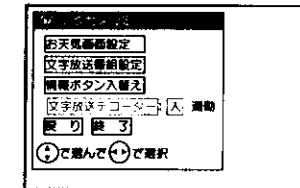
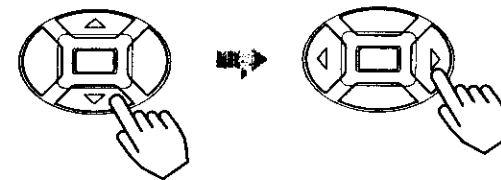

設定	設定のポイント
「入」	電源の「入」「切」に関係なく、文字放送デコーダーの電源が「入」になります。 登録した文字番組が早く出るようになります。
「連動」	文字放送デコーダーの電源は、テレビの電源に連動します。 工場出荷時のモードです (節電モード)。 電源を入れた直後は、文字番組が表示されるのが遅くなります。

 文字放送デコーダー
 の設定について

「入」に設定すると、リモコンで電源「切」時にも登録した文字番組内容を更新し、いつも新しい情報が得られます。
 「入」に設定すると、文字放送デコーダーランプが点灯します。

ご注意

文字放送デコーダーの設定が「入」の場合でも、テレビ本体の主電源ボタンでテレビの電源を切ると、文字放送デコーダーは動作しません。
 この設定を有効にするには、必ずリモコンでテレビの電源を「切」にしてください。

3  で「終了」を選び、決定ボタンを押す



お好みに合わせて設定を変えたいとき

コントロールモード、ワイドクリアビジョン放送の画質向上信号（HH）再生、通常の映像時のオートワイド設定、画面の傾き調節、ビデオ4子画面、オートデモの設定ができます。お好みに合わせて設定してください。

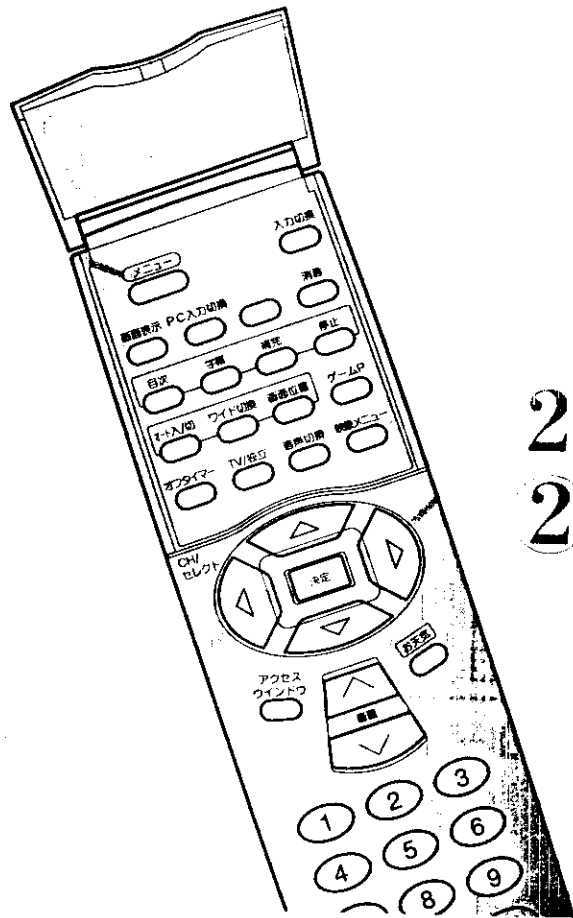

2~4
2~4

メモ 設定を変えたときの効果

コントロール

後面のAV-BUSⅡ端子の信号方式が切り替わります。日立のAVコントロール、AV-BUS、BSコントロール端子付ビデオをお使いのときに、「ビデオを再生するだけでテレビ・ビデオの映像が出る」といった自動機能を実際に動かせるための切り替えです。
BUS：AV-BUS端子、BSコントロール端子付ビデオのとき
AV：AVコントロール端子付ビデオのとき

HH再生

本機は、ワイドクリアビジョン放送による水平高画質化処理(HH再生)回路を内蔵しています。
「入」：クリアビジョン放送受信時、水平高画質化処理(HH再生)を行います。通常は「入」で使用します。
「切」：水平高画質化処理(HH再生)を行いません。ワイドクリアビジョン放送信号をビデオに録画して再生する場合や、電波受信状態(ゴースト、弱電界等)によっては、水平高画質化処理(HH再生)を行うと、画像が乱れる場合があります。このような場合は「切」で使用します。

補間

「入」：立体ビデオディスクをご使用の場合に設定します。一度電源を切ると「切」になります。
「切」：通常

傾斜

本機を設置する方向によっては、地磁気の影響で映像が傾いて見える場合があります。このような場合に、映像の傾きを調節することができます。

ドアビジョン

別売のドアビジョン(VK-M500H)を接続してお使いのときに、「マルチCH設定」「ビデオ4子画面」を「入」にさせていただくと、ドアビジョンが来客を知らせ、TV画面の右下にドアビジョンのモニター画面が表示されます。

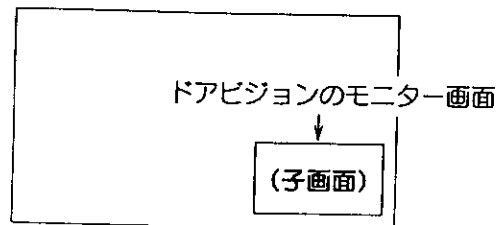

コントロール、HH再生、オートワイド設定を設定する場合

メニューボタンを押す

で「他の設定」を選び、決定ボタンを押す

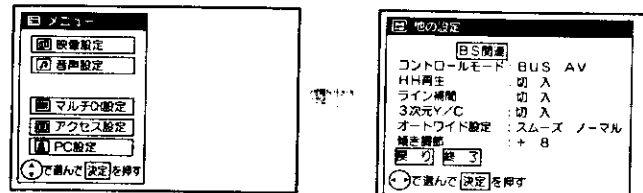

で設定したい機能を選び、で選択する

設定項目		設定のポイント
コントロールモード	BUS AV	日立的ビデオと接続するときに合わせます。[61] AVコントロールを使用する場合のみ、「AV」を選択してください。
HH再生	切 入	ワイドクリアビジョン放送の画質向上信号(HH)再生時に設定します。通常は「入」でご使用ください。
ライン補間	切 入	通常は「切」でご使用ください。
3次元Y/C	切 入	ビデオなどの映像が不自然に見えるとき「切」にします。通常は「入」でご使用ください。
オートワイド設定	スムーズ ノーマル	オートワイド時に、通常の映像(4:3信号)を見るワイドモードを設定します。通常はスムーズでご使用ください。
傾き調節	左へ回転 右へ回転	映像の傾きを調節します。

で「終了」を選び、決定ボタンを押す

ビデオ4子画面、オートデモを設定する場合

メニューボタンを押す

で「マルチCH設定」を選び、決定ボタンを押す

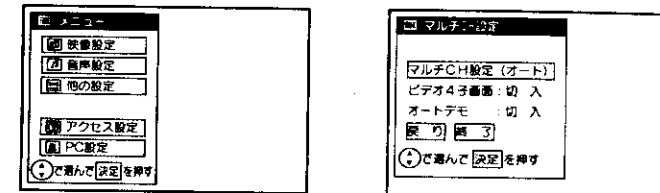

で設定したい機能を選び、で選択する

設定項目		設定のポイント
ビデオ4子画面	切 入	ドアビジョン等と接続して、モニターを画面に表示したいときに「入」にします。[67]
オートデモ	切 入	マルチ画面を自動的に繰り返す店頭展示モードです。通常は「切」でご使用ください。

で「終了」を選び、決定ボタンを押す

ご注意

- マルチ画面、2面の各モードをご使用のときにドアビジョンが来客を知らせると各モードを解除して、画面の右下に子画面を表示します。2面の静止モードをご利用の場合などは、一時的に「ビデオ4子画面：切」に設定してご利用ください。
- 画面右下の子画面の表示は、テレビの本体またはリモコンボタンを操作すると自動的に消えます。

他の機器との接続使用

接続できる機器（下記から入力端子数に応じて、お選びください。）

内の数字は、参照ページです。

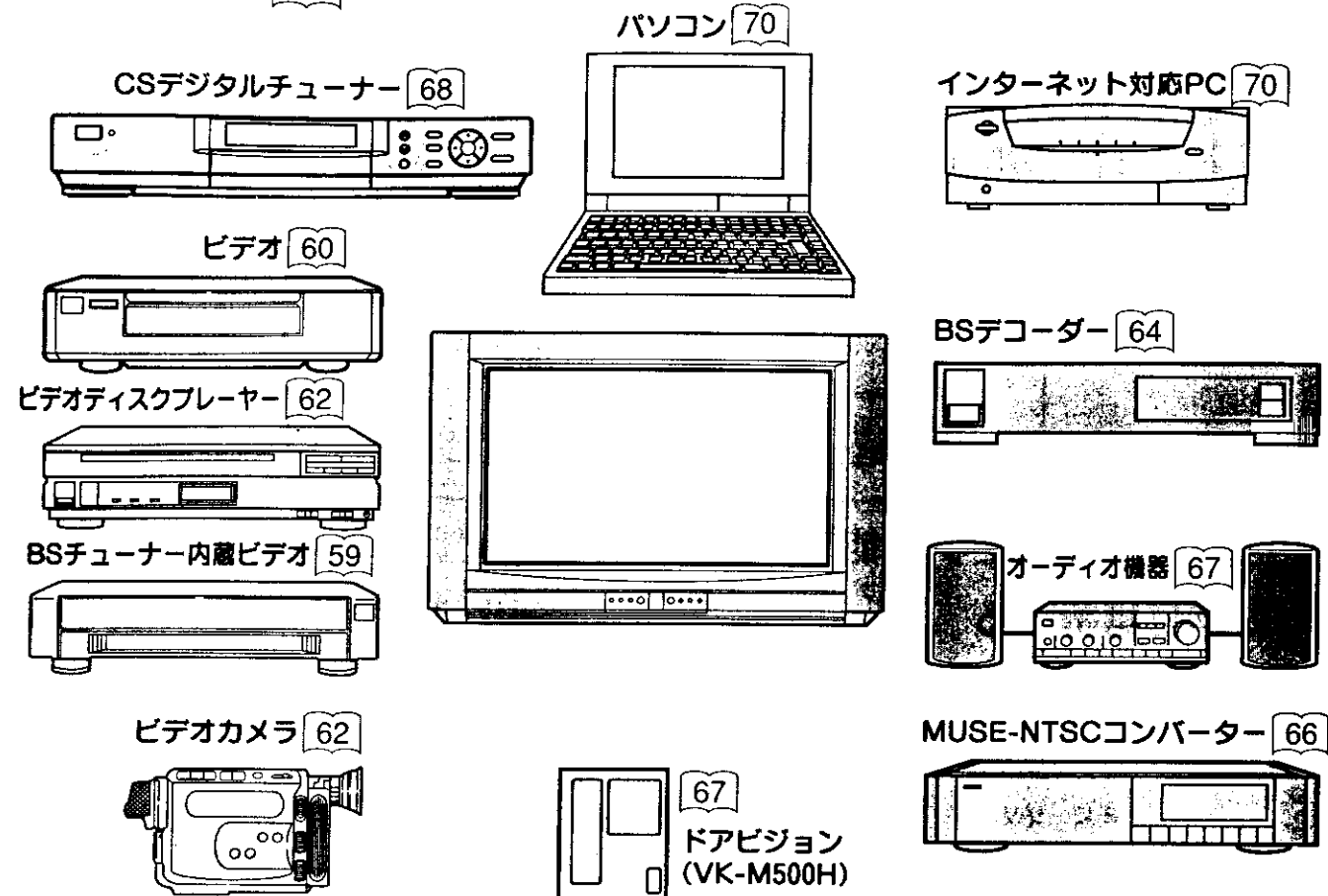

システムアップに必要な接続コード（別売り）

音声信号入出力接続コード HPU-141AV(コード長1.5m)

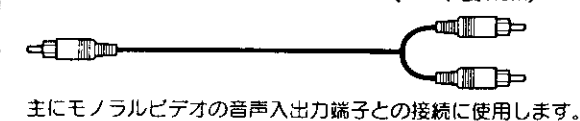

主にモノラルビデオの音声入出力端子との接続に使用します。

音声信号入出力接続コード HPU-121(コード長1.5m)

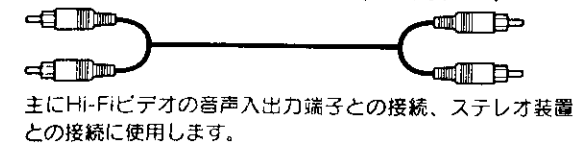

主にHi-Fiビデオの音声入出力端子との接続、ステレオ装置との接続に使用します。

パソコン音声信号入力接続コード HPC-223(コード長1.5m)

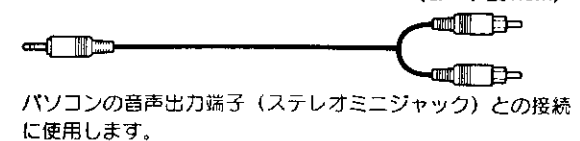

パソコンの音声出力端子（ステレオミニジャック）との接続に使用します。

これらと同等のコードが相手側の機器に付属している場合には、新たに購入の必要はありません。

映像信号入出力接続コード HPU-131AV(コード長2m)

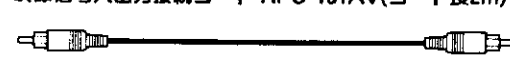

主にビデオの映像入出力端子との接続に使用します。

映像・音声信号入出力接続コード HPU-200AV(コード長2m)



主にHi-Fiビデオの映像・音声入出力端子との接続に使用します。

IBM PC互換機用接続コード TP-RGBVG(コード長1.8m)

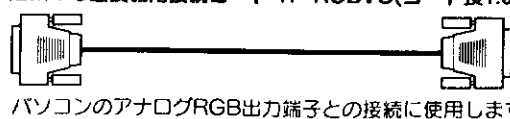

パソコンのアナログRGB出力端子との接続に使用します。

ご注意

- 他の機器と組合せてご使用になるときはそれぞれの取扱説明書をよくお読みになしてください。
- 接続の際は各機器の電源を切ってから行ってください。電源を入れた状態で接続すると、大きな音が出たり故障の原因となることがあります。
- 他の機器との接続時、入出力端子をまちがえて接続すると、故障の原因になりますのでご注意ください。

BSチューナー内蔵のビデオとの接続

S映像出力端子付のビデオをご使用のときは、S映像コードの接続をされることをおすすめします。より良い画質でビデオを楽しめます。

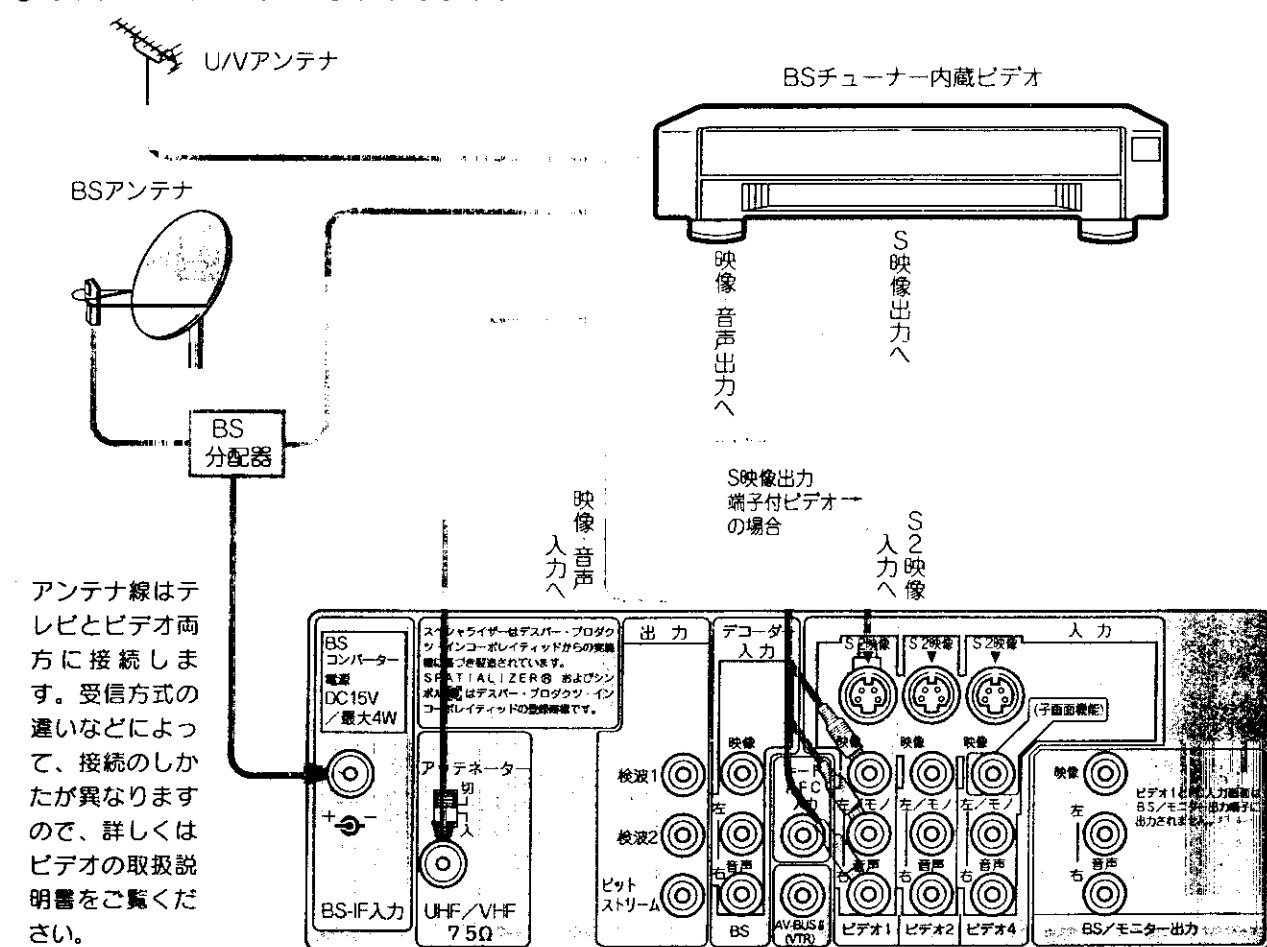

使いかた

1 入力切換ボタンで「ビデオ1」にする



画面に「ビデオ1」の表示が出ます。



2 ビデオを操作する

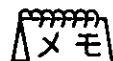

S1, S2映像端子について

明るさの信号と色の信号を分けて送る信号用の端子です。S1, S2映像入力端子と映像入力端子が両方接続されている場合は、S1, S2映像が優先されます。本機はフルモード制御信号の入った映像が、ビデオ1, 2, 4のS2映像入力、ビデオ3のS1映像入力端子より入力されるとワイドモードは自動的にワイド画面一杯に表示されます。

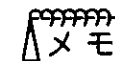

BSCH固定「切」時は、画面に映っているものを出力します。ただし、ビデオ1入力とPC入力画面は出力されません。

BSCH固定「入」時は、衛星放送の信号が出力されます。文字放送画面（字幕含む）は出力されません。

他の機器との接続使用 (つづき)

BSチューナー内蔵でないビデオとの接続

BSチューナー内蔵でないビデオをご使用のときは、テレビのBS出力端子をビデオ入力端子に接続してください。本機のBSチューナーを使って衛星放送の録画ができます。

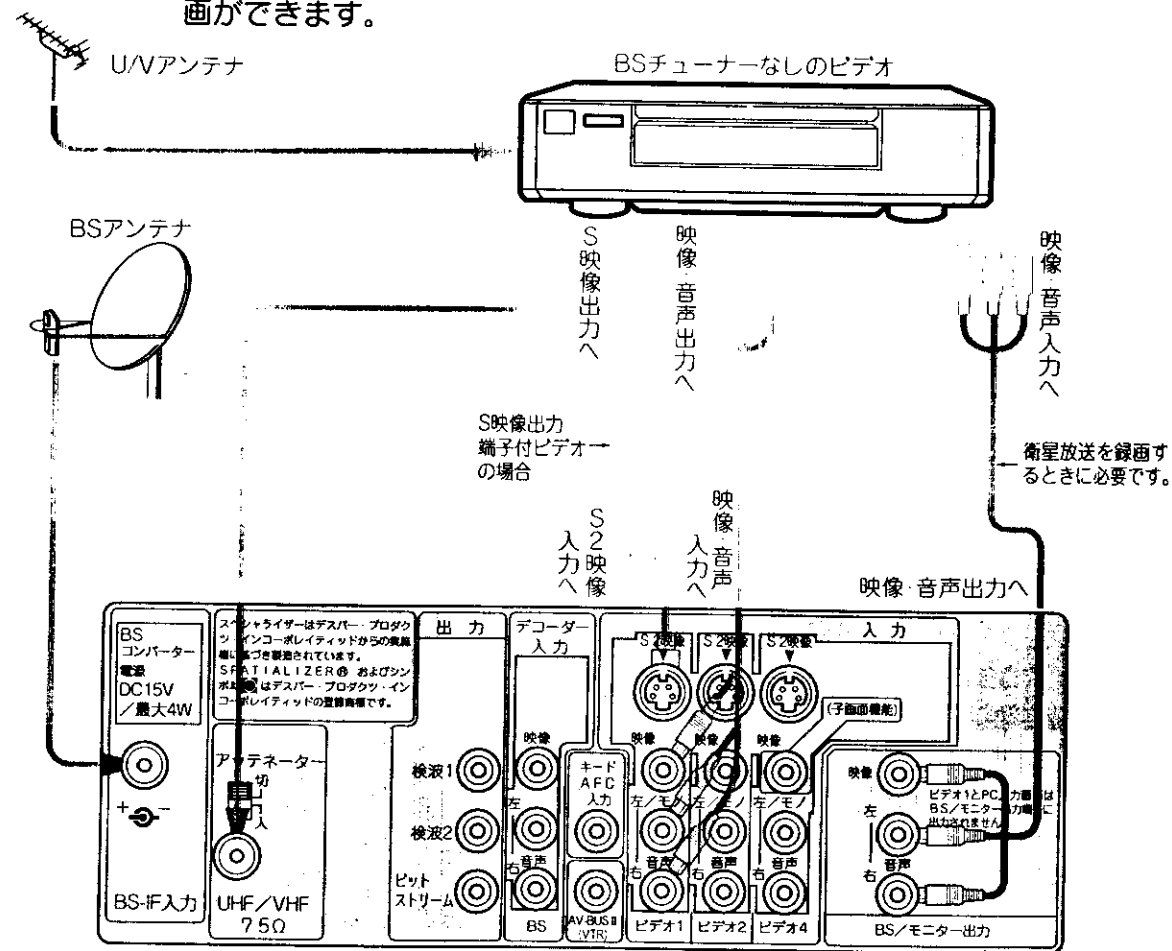

使いかた

1 入力切換ボタンで「ビデオ1」にする



画面に「ビデオ1」の表示が出ます。

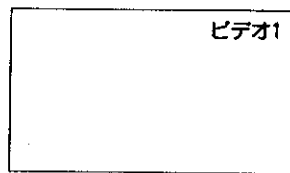

2 ビデオを操作する



BS/モニター出力端子について

BSCH固定「入」時は、衛星放送の信号が出力されている端子です。この信号をビデオの映像・音声入力端子に接続することにより、BSチューナー内蔵でないビデオでも衛星放送の録画が可能となります。衛星放送を録画するときは、必ずBSCH固定「入」にしてください。

文字放送画面(字幕含む)は出力されません。ビデオ1入力とPC入力画面は出力されません。

日立のAV-BUS端子付ビデオとの接続

日立のAV-BUS端子付ビデオをご使用になると、ビデオの操作でテレビの電源の「入・切」と入力を切換えることができます。[59] または [60] の接続をした後、下図の接続をします。

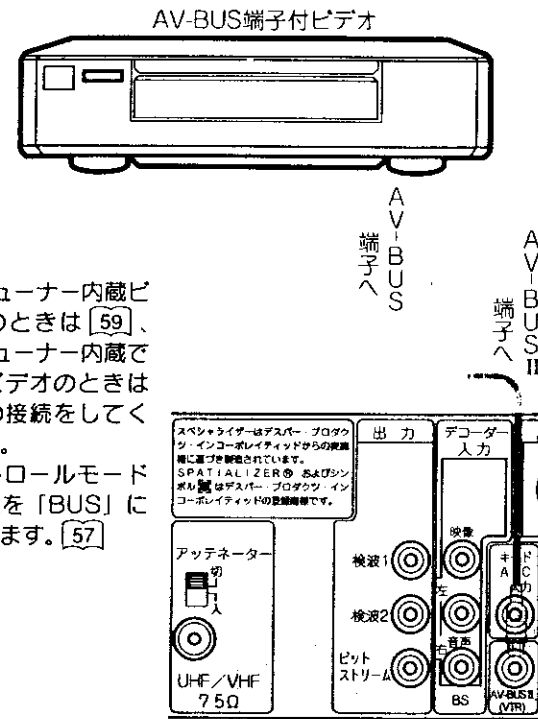

- BSチューナー内蔵ビデオのときは [59]、BSチューナー内蔵でないビデオのときは [60] の接続をしてください。
- コントロールモードの設定を「BUS」に合わせます。[57]

使いかた

1 ビデオを操作する

ビデオの電源を …… テレビの電源が入り、入力切替が入れると 「ビデオ1」になり、ビデオ画面になります。

※ご使用のビデオにより動作が異なる場合がありますが、詳しくはビデオの取扱説明書をご覧ください。

ビデオの電源を …… テレビの入力切替が「テレビ」にも切ると …… 切って、テレビの受信画面になります。

ビデオのオフタイ …… テレビの電源も切れます。マー機能を使って、電源を切ると ……

BSチューナー内蔵で …… テレビのBS/モニター出力端子に選んだ衛星放送の信号が出力され、衛星放送の録画が簡単にできます。 [76]

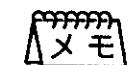

AV-BUS接続時のお願い

- テレビおよびビデオの電源を切ってから接続してください。
- AV-BUS IIは「ビデオ1」の入力で動作します。

日立のAVコントロール端子付ビデオとの接続

日立のAVコントロール端子付ビデオをご使用になると、ビデオの操作でテレビの入力を切換えることができます。[59] または [60] の接続をした後、下図の接続をします。

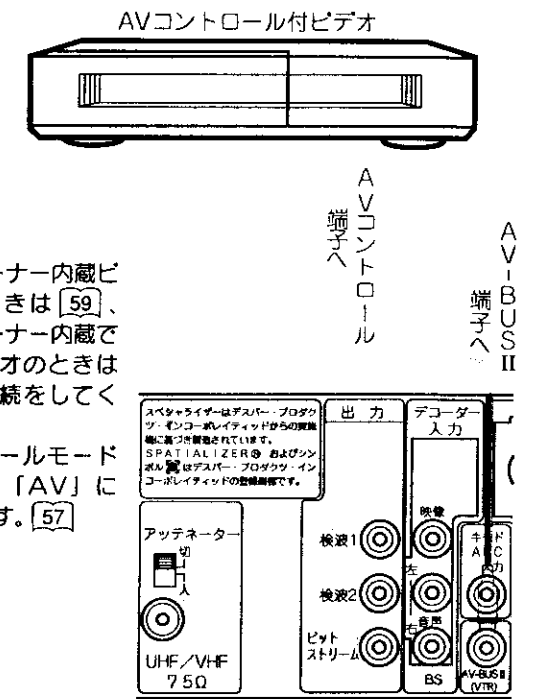

- BSチューナー内蔵ビデオのときは [59]、BSチューナー内蔵でないビデオのときは [60] の接続をしてください。
- コントロールモードの設定を「AV」に合わせます。[57]

使いかた

1 ビデオを操作する

ビデオの電源を …… テレビの入力切替が「ビデオ1」になりビデオの画面になります。

ビデオ/テレビ切 …… テレビの入力切替が「ビデオ1」になりビデオの画面になります。

ビデオ/テレビ切 …… テレビの入力切替が「テレビ」になります。

電源を切ると …… テレビの入力切替が「テレビ」になります。



AVコントロール端子接続時のお願い

- テレビおよびビデオの電源を切ってから接続してください。
- AVコントロールは「ビデオ1」の入力で動作します。

他の機器との接続使用 (つづき)

ビデオカメラとの接続

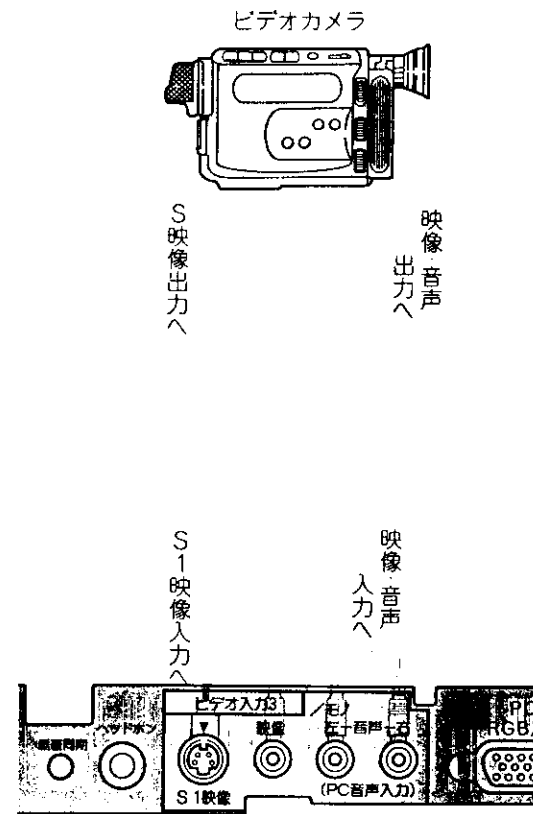

ビデオディスクプレーヤーとの接続

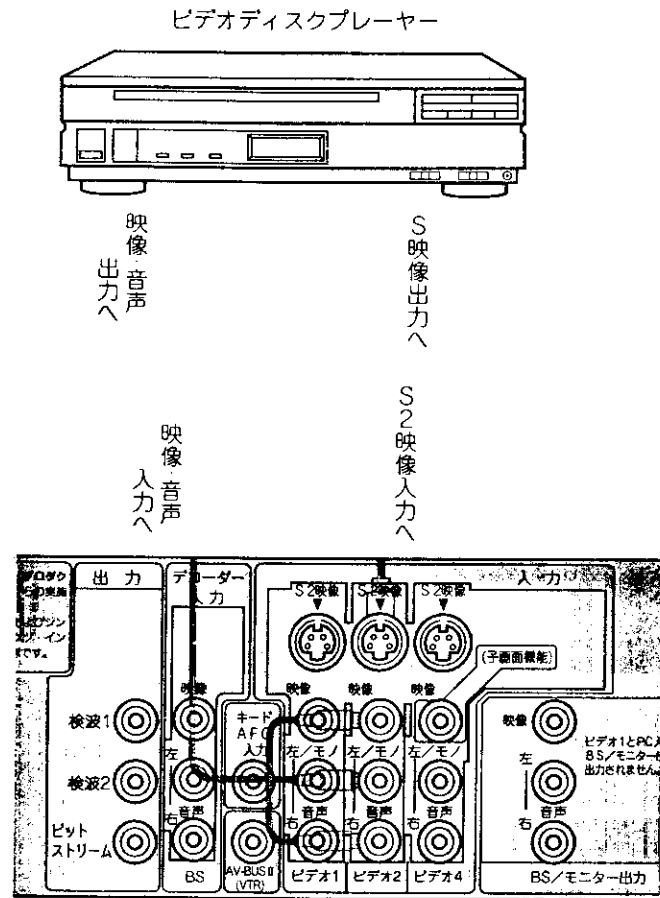

画面を見ながらテープ編集をする

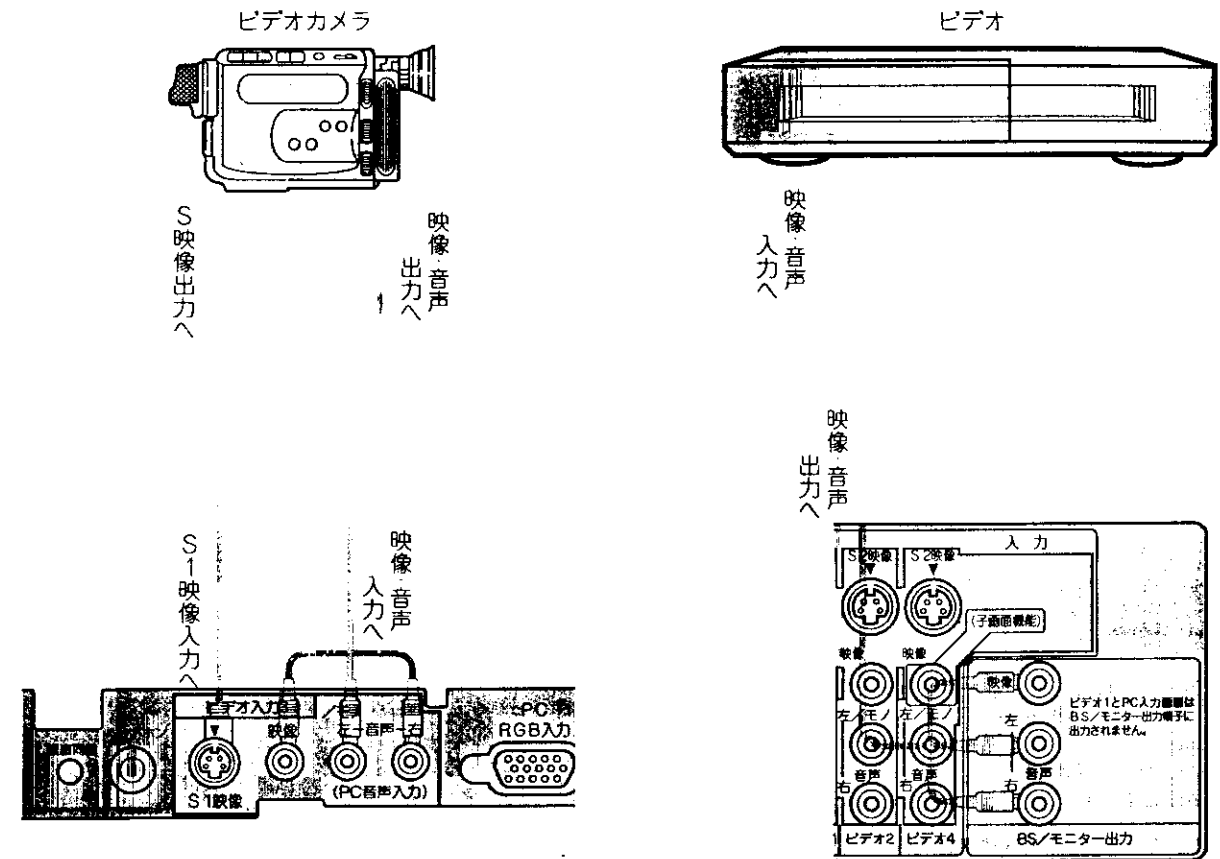

使いかた

入力切換ボタンで「ビデオ3」にする

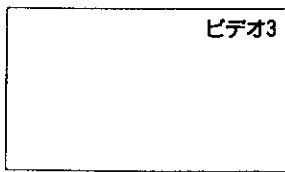

ビデオカメラを操作する

使いかた

入力切換ボタンで「ビデオ2」にする

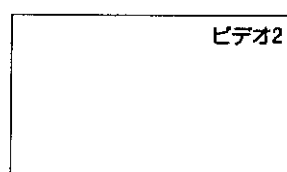

ビデオディスクプレーヤーを操作する

接続はビデオ1,2,3,4入力のいずれでも接続できます。
(ビデオ1, ビデオ3, ビデオ4に接続したときは、
入力切換ボタンで「ビデオ1」「ビデオ3」「ビデオ4」を選んでください。)

使いかた

入力切換ボタンで「ビデオ3」にする



(ビデオ2、ビデオ4入力に接続された機器を編集するときは、「ビデオ2」「ビデオ4」にします。)

ビデオを外部入力に合わせる

• 詳しくはビデオの取扱説明書をご覧ください。

ご注意

ビデオ1入力の映像と音声は、モニター出力端子から出力されません。ビデオ1以外の入力に接続してください。

メモ

- ビデオの録画状態の設定については、お手持ちのビデオの取扱説明書をご覧ください。
- モニター出力を使用して録画する場合は、録画中に入力切換え、チャンネル切換えを行わないでください。また、マルチ画面のオートの操作も行わないでください。
- モニター出力は画面に映っているものを出力しますが、ワイド処理された信号が出力されるものではありません。
- 文字放送画面(字幕含む)とPC入力画面は出力されません。

3 ビデオカメラを再生状態にする

4 ビデオを録画状態にする

他の機器との接続使用 (つづき)

BSデコーダーとの接続

BS放送のWOWOW、セントギガを受信するとき

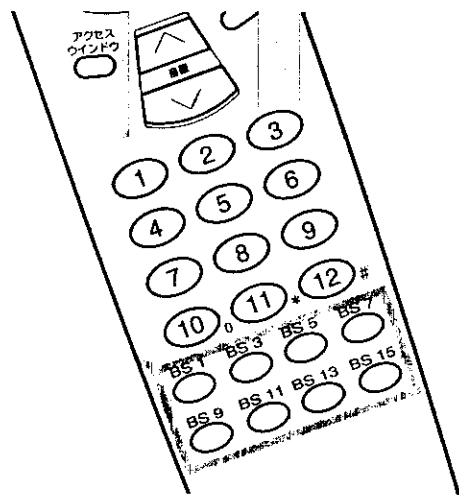
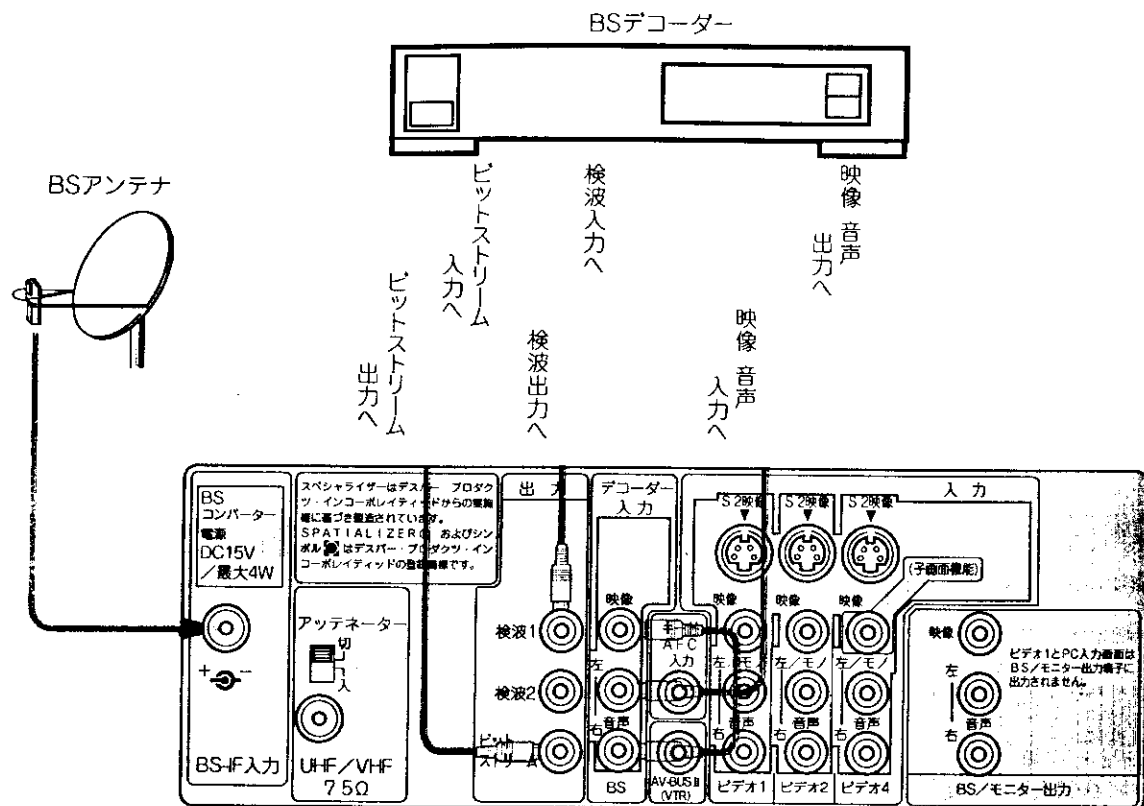

ご注意 WOWOWを録音するとき

- BSデコーダーの電源は、入れたままにしておいてください。
- BSデコーダーの二重音声は、通常「主/副」を選んでおきます。主音声(日本語)だけを左右のチャンネルに記録したいときは、「主」を選びます。
- 有料放送に切替わったとき、1~2秒画面が乱れることがあります。

BS放送のWOWOW、セントギガを録音

ご注意 するときの注意

- BSデコーダーの電源は、入れたままにしておいてください。
- BSデコーダーの音声選択ボタンを押して、「独立」を選びます。
- 本機のデコーダー入力設定を「BS入力」にします。

[95]

1 左図のように接続する

2 デコーダーの入力設定を「オート」にする [94]

工場出荷時は、「オート」に設定されています。

3 BSデコーダーの電源を入れる

4 チャンネルボタンを押し選局する

WOWOWはBS5チャンネルで放送されています。(1997年8月現在)

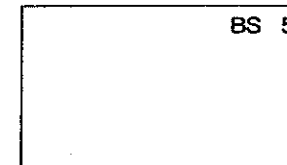

5 BSデコーダーの二重音声ボタン、音声選択ボタンでお好みの音声を選ぶ

詳しくはBSデコーダーの取扱説明書をご覧ください。録画したいときは [74]

メモ WOWOWについて

- WOWOWは受信契約していない方が視聴できないように、信号をかく乱(スクランブル化)して放送されています。放送を見るためには受信契約を行って、スクランブルを正常な状態にもどすデコーダー(解読器)を接続する必要があります。
- 受信契約については、代理店(主に電器店)にご相談ください。
- WOWOWはBS5チャンネル(1997年8月現在)で放送されています。
- WOWOWはBS放送を受信しているBSアンテナで受信できます。有料放送であってもスクランブル化しないで放送されている番組は、デコーダーがなくても視聴できます。

他の機器との接続使用 (つづき)

CSデジタルチューナーとの接続

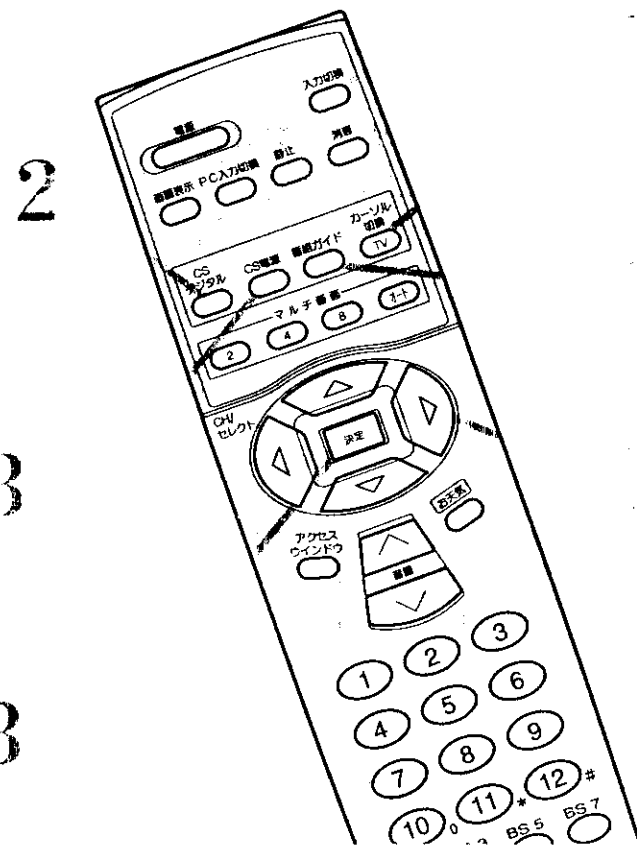
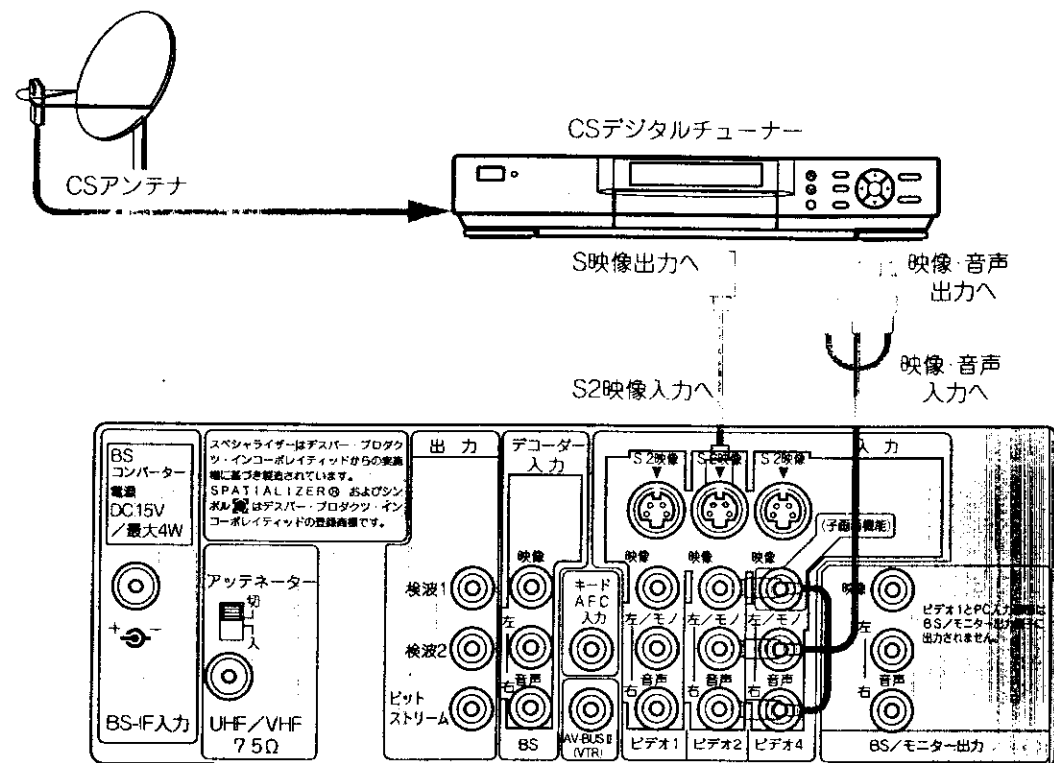

- ご注意** カーソル切替について
- CSデジタルおよび番組ガイドボタンを操作するとカーソル切替は自動的にCSモードになります。
 - カーソルボタンの操作ができないときは、TVモードになっていることが考えられますので、再度CSデジタルボタンを押してください。
 - チャンネル、アクセスウインドウ、お天気、マルチ画面 (2, 4, 8, オート)、メニューボタンを操作すると、カーソル切替は自動的にTVモードになります。

1 左図のように接続する

2 CSデジタルボタンを押す

ビデオ2が選択されます。
TVまたはBSチャンネルを選局するときは①~⑫、BS1~BS15のボタンを押します。
●文字放送画面は解除してください。

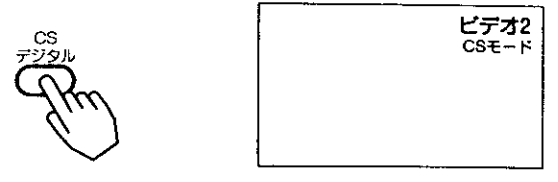

3 CSデジタルチューナーの電源を入れる

詳しくはCSデジタルチューナーの取扱説明書をご覧ください。

日立製CSデジタルチューナーをご使用の場合は、本機のリモコンで操作することができます。CSデジタルチューナーを操作する場合は、CSデジタルチューナーのリモコン受信窓に向けてボタンを押してください。

1 CS電源ボタンを押す

2 番組ガイドボタンを押す

- 番組ガイド画面が現れます。
- 番組ガイドは7日先まで番組の放送予定を見ることができます。また、この番組ガイドを使って、画面の表示を見ながらチャンネルを選ぶことができます。

3 番組を選び、決定ボタンを押す

見たい番組に合わせます。



- 番組視聴中に決定ボタンを押すとマイCH選局 (登録したチャンネルの中から選局する機能) モードにすることもできます。
- 詳しくは、CSデジタルチューナーの取扱説明書をご覧ください。

4 カーソル切替ボタンは、カーソルボタンおよび決定ボタンの操作をテレビ (TV) に切替えるときに使用します

ご注意 マルチ画面の8面モードでは、番組ガイドの操作は情報欠けにより操作できません。番組ガイドの操作時は、通常モード (マルチ画面でないモード) にしてください。

便利な使いかた

他の機器との接続使用 (つづき)

パソコンとの接続

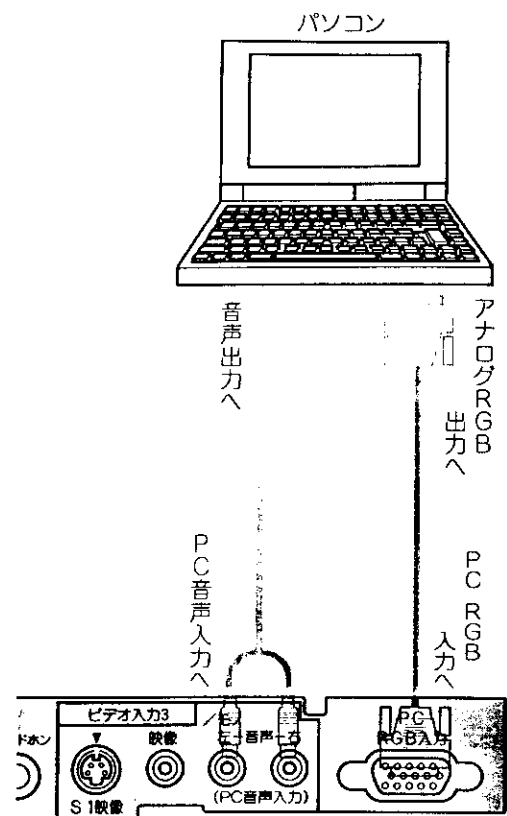

インターネット対応PCとの接続

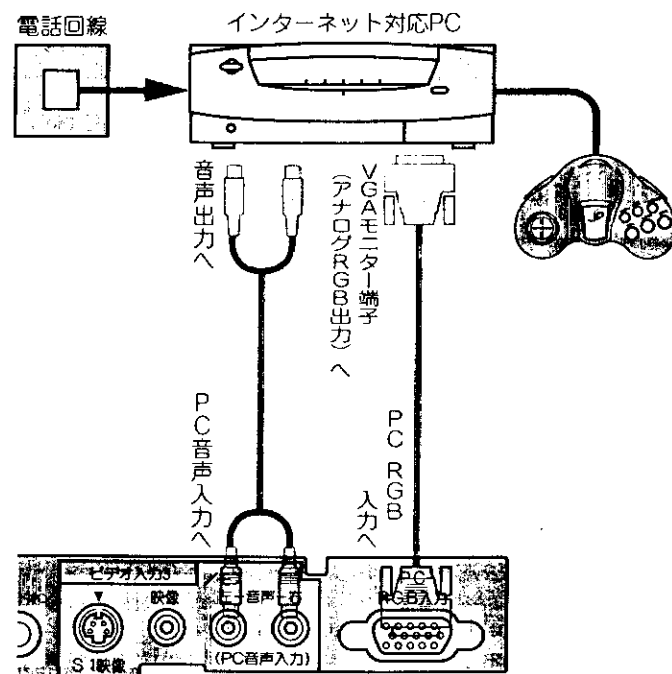

使いかた

PC入力切換ボタンで「PC」にする



パソコンを操作する

詳しくはパソコンの取扱説明書をご覧ください。

ご注意 モニター出力端子について

PC入力画面はモニター出力端子に出力されません。

ご注意 接続について

- パソコンを接続するときは、RGB接続コード(別売り)が必要です。[58](#)
- 当社の接続コード(別売り)以外をご使用になるときは、接続コードの仕様をご確認の上ご使用ください。

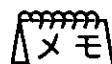

PC入力時の音声入力端子について

- PC音声入力端子は、ビデオ3音声入力端子と共用です。
- PC2画面時の音声はメニューで設定できます。[73](#)

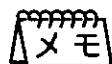

インターネット対応PCについて

一般のパソコンに比べて、機能面でいくつかの制約がありますが、操作が簡単でコストパフォーマンスの高い情報ツールです。家庭のテレビと電話回線に接続して誰でも手軽にインターネットのホームページをご覧になったり、ビデオCDなどを楽しむことができます。

接続できるパソコンの信号

パソコンは種類によって信号形式が異なります。下記のパソコン信号であることを確認のうえ、接続してください。

表示モード	水平周波数	垂直周波数
VGA* 640×480ドット	31.5kHz	60.0Hz
VGA* 640×400ドット	31.5kHz	70.0Hz

*VGAは米国IBM社の登録商標です。

本機のRGB入力端子のピン配列

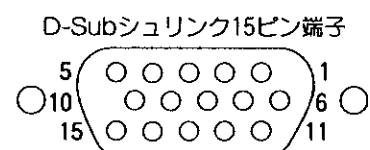

ピン番号	端子名	ピン番号	端子名
①	赤映像信号 (RED)	⑨	未使用
②	緑映像信号 (GREEN)	⑩	接地 (GND)
③	青映像信号 (BLUE)	⑪	接地 (SYNC GND)
④	接地 (GND)	⑫	未使用
⑤	接地 (GND)	⑬	水平同期信号 (H.SYNCまたはH/V.SYNC)
⑥	接地 (RED GND)	⑭	垂直同期信号 (V.SYNC)
⑦	接地 (GREEN GND)	⑮	未使用
⑧	接地 (BLUE GND)		

ご注意 パソコン信号について

上記に示すパソコン信号以外の信号を接続すると、映像が乱れたり、故障の原因となりますので、接続しないでください。



ワイドモードについて

PC入力時は、ノーマル、フルモードのいずれかのワイドモードを選択できます。[18](#)



画面位置について

PC入力時は、画面の位置やサイズ等を調節することができます。[73](#)

パソコン時の設定について

お好みに応じてPC入力時の画面位置等の設定ができます。

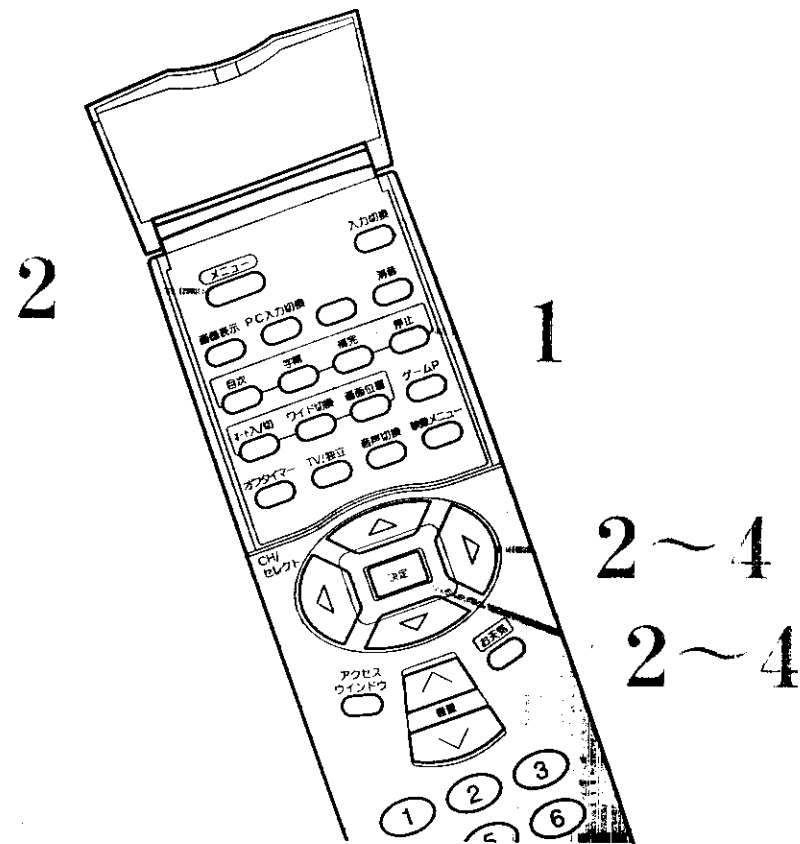

PC入力画面の位置調節をするには

1 PC入力切換ボタンで、PC入力を選ぶ

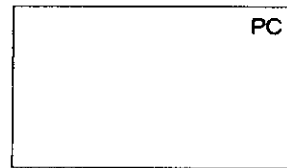



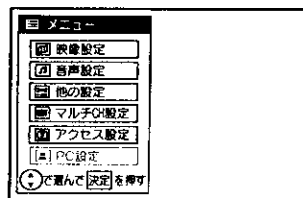
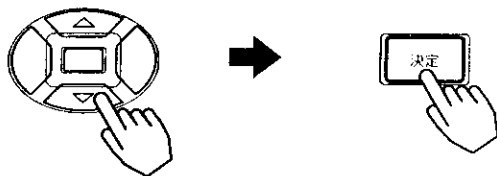



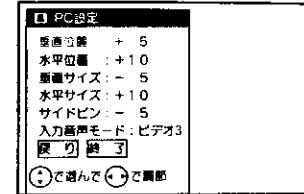
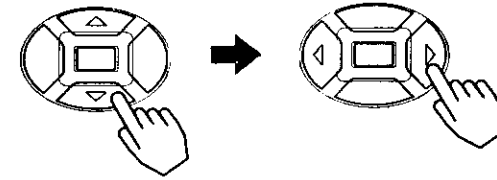

2 メニューボタンを押し、で「PC設定」を選び、決定ボタンを押す

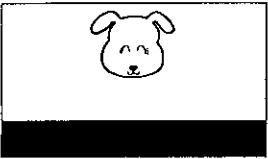
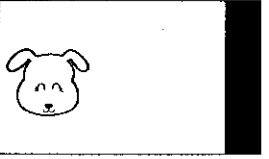
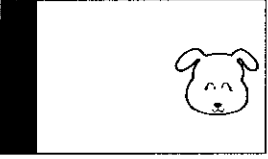

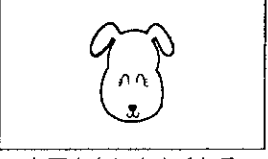
3 で調節したい項目を選び、で調節する



位置調節項目			調節のポイント
垂直位置	 映像が下へ移動する	 映像が上へ移動する	映像の中心を画面中央に合わせます。-5~+5までの設定ができます。
水平位置	 映像が左へ移動する	 映像が右へ移動する	映像の中心を画面中央に合わせます。-10~+10までの設定ができます。
垂直サイズ	 上下方向に小さくなる	 上下方向に大きくなる	お好みのサイズに合わせます。-5~+15までの設定ができます。
水平サイズ	 左右方向に小さくなる	 左右方向に大きくなる	お好みのサイズに合わせます。-5~+10までの設定ができます。
サイドピン	 左右の縦線が内側に寄る	 左右の縦線が外側にふくらむ	映像の左右の縦線をまっすぐにします。-5~+5までの設定ができます。
入力音声モード	オート ← → ビデオ3		PC入力2画面時のスピーカーおよびヘッドホンの音声を設定します。オートはPC入力2画面時に子画面の音声を出します。

4 で「終了」を選び、決定ボタンを押す

便利な使いかた

ビデオで衛星放送を録画するには

BSチューナー内蔵でないビデオで衛星放送を録画して楽しむことができます。

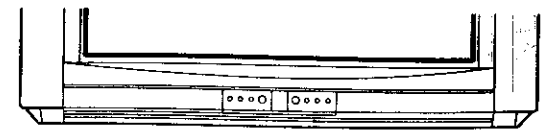

BS録画ランプ

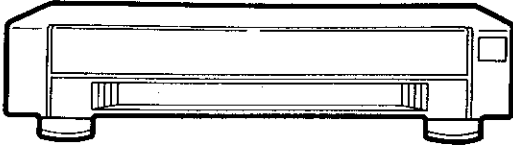

2, 6

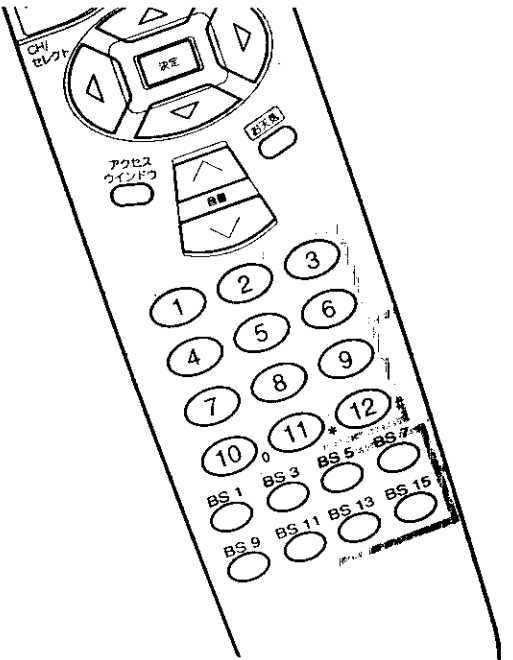

7

1, 1

2 ~

準備

ビデオをテレビに接続する 60



5

1, 1

2 ~ 4

見ている衛星放送を録画するには

録画したいBSチャンネルを選び、音声の内容を選ぶ 23

録画するビデオに応じて、音声内容を選んでください。(モノラルビデオ…「主」または「副」、Hi-Fiビデオ…「主/副」を選ぶ)

ビデオを外部入力に合わせて録画する

詳しくはビデオの取扱説明書をご覧ください。

ご注意 録画するときの注意

- テレビ本体の主電源ボタンでテレビの電源を切ると録画ができません。必ずリモコンでテレビの電源を「切」にしてください。
- スクランブル放送録画中は、デコーダーの電源も切らないようにしてください。

衛星放送を録画しながらテレビ放送を見るには

1 録画したいBSチャンネルを選び、音声の内容を選ぶ 23

● 録画するビデオに応じて、音声内容を選んでください。(モノラルビデオ…「主」または「副」、Hi-Fiビデオ…「主/副」を選ぶ)

2 メニューボタンを押し、で「他の設定」を選び、決定ボタンを押し

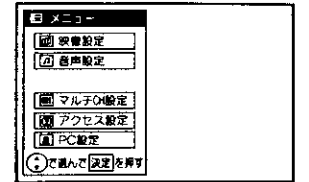

3 で「BS関連」を選び、決定ボタンを押し

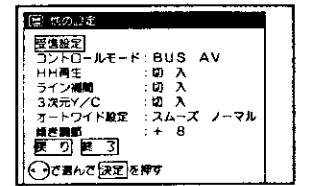

4 で「CH固定」を選び、で「入」にする

テレビのBS録画ランプが点灯します。

で「終了」を選び、決定ボタンを押し

「CH固定」を「切」にする場合は、「CH固定」 「入」にしたチャンネルを受信したときのみ「切」にできます。

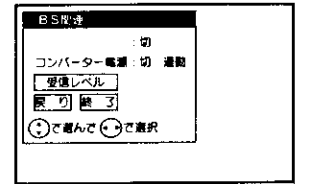

5 入力切換ボタンで「ビデオ1」にする

ビデオの出力を「ビデオ2」に接続している場合は、入力切換ボタンで「ビデオ2」にします。

6 ビデオを外部入力に合わせて、録画したいチャンネルが映ることを確認し、録画をはじめる

7 ご覧になりたいテレビ放送のチャンネルを選ぶ

BSチャンネルを選ぶと、右図のような録画予約表示が出て、チャンネルが固定されていることを表示します。

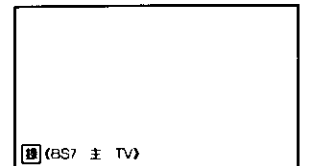

8 録画が終わったらCH固定したBSCHを選び、2 ~ 4と同じ手順で「CH固定」を「切」にする

「CH固定」を「入」にしておくと、他のBSチャンネルの選局はできません。

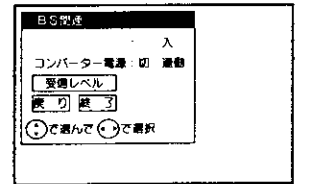

番組のタイマー録画をするとき(留守録)

1 ~ 5の操作を行った後、ビデオを外部入力からのタイマー録画にします。
テレビの電源はリモコンで「切」にします。
ビデオのタイマー録画については、ビデオの取扱説明書をご覧ください。

メモ ちょっとひとこと

- お手持ちのビデオによっては、上記「ビデオ側での操作」ができないものもあります。詳細はお手持ちのビデオの取扱説明書をご覧ください。
- デコーダーを使用した場合、音声内容(主/副、TV/独立)は、デコーダーで指定します。

ビデオで衛星放送を録画するには(つづき)

日立のBSチューナー内蔵でないビデオをご使用で、AV-BUS端子（または、BSコントロール端子）がついているときは、ビデオからの指令によってテレビに内蔵のBSチューナーの「入・切」とチャンネル切換えができます。タイマー録画のときには、無駄な電気を使いません。

準備

AV-BUS端子付ビデオをテレビに接続する

(AV-BUS端子付でないビデオのときは) 60 ~ 61
74 ~ 75をご覧ください。

見ている衛星放送を録画するには

74 と同じです

衛星放送を録画しながらテレビ放送を見るには

75 と同じです

衛星放送をタイマー録画するには

ビデオのタイマー録画設定をする

チャンネルは右表に従って設定します。

例) BS5チャンネルを録画したいときは、「7」「5」と入力する。

• 詳しくはビデオの取扱説明書をご覧ください。

録画したい放送	チャンネル
BS1	1
BS3	3
BS5	75
BS7	77
BS9	79
BS11	81
BS13	83
BS15	85

設定時間がくると

自動的にテレビ内蔵のBSチューナーの電源が入り、録画されて、終了すると電源が切れます。

メモ BSコントロール機能とは

BSチューナーが内蔵されていないビデオやテレビでも、BSチューナー内蔵機器と組み合わせて、BSを簡単に楽しめるようにする機能です。

日立のAV-BUS端子または、BSコントロール端子のついた機器で使います。

ご注意 AV-BUS端子付ビデオで衛星放送を録画するときの注意

テレビ本体の主電源ボタンでテレビの電源を切ると録画ができません。必ずテレビのリモコンでテレビの電源を切ってください。

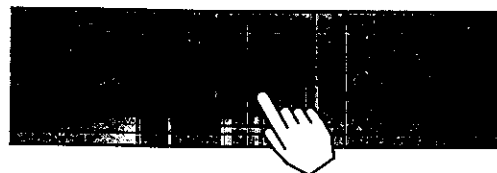

AV-BUS II 端子は日立製のビデオのAV-BUS端子、BSコントロール端子にしか接続できません。

設置

- アンテナ線の接続 78
- 受信設定について 82
 - チャンネルの合わせかた (地域番号) 82
 - チャンネルの合わせかた (マニュアル) 86
 - 空きチャンネルの飛越し選局 92
 - デコーダーの入力設定 94
- 転倒防止について 96

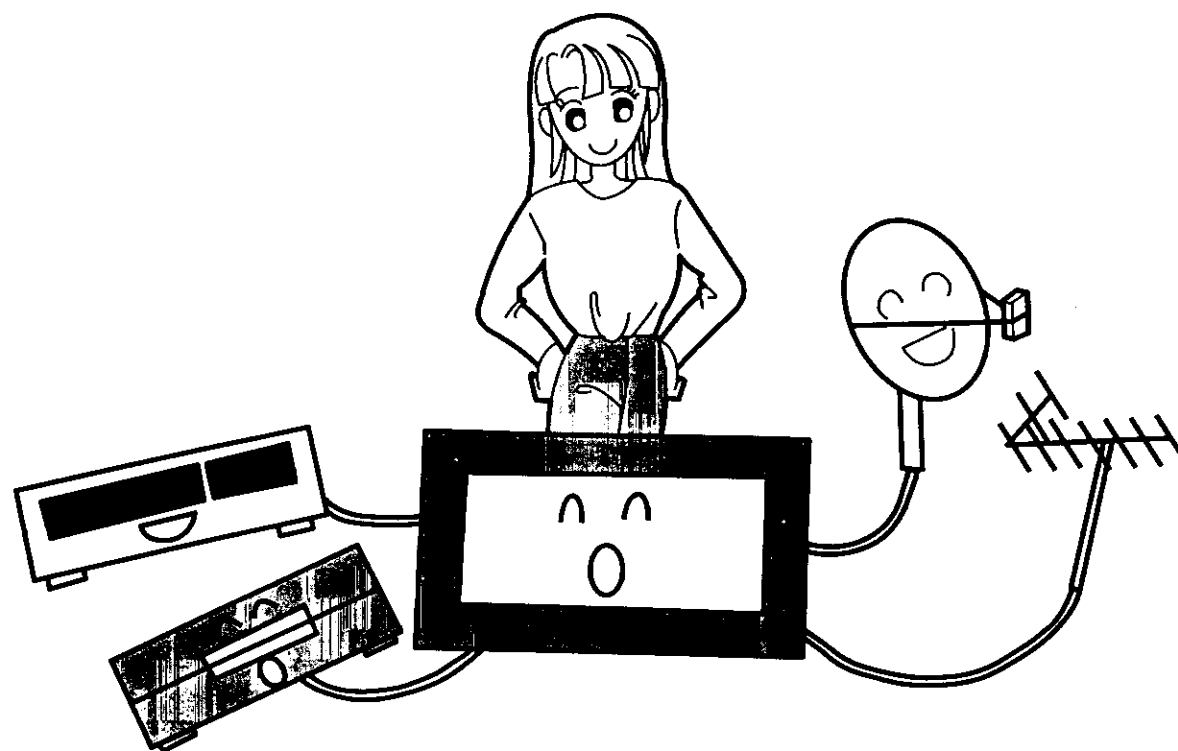

アンテナ線の接続

VHF/UHFアンテナ線の接続

注意 アンテナ線には技術と経験が必要です。販売店にご相談ください。

- ① アンテナの種類に応じ、下図の要領でUHF/VHF混合アンテナ端子に接続してください。
- ② 本機のUHF/VHF混合アンテナ端子への接続は、付属の中継接栓とフェライトコア付RFケーブルを接続した後に、接続してください。(フェライトコアのある方を本機のUHF/VHF混合アンテナ端子側にします。)
- ③ 平行フィーダーの部分は、テレビ本体よりできるだけ離してください。

VHF/UHFアンテナが混合のとき

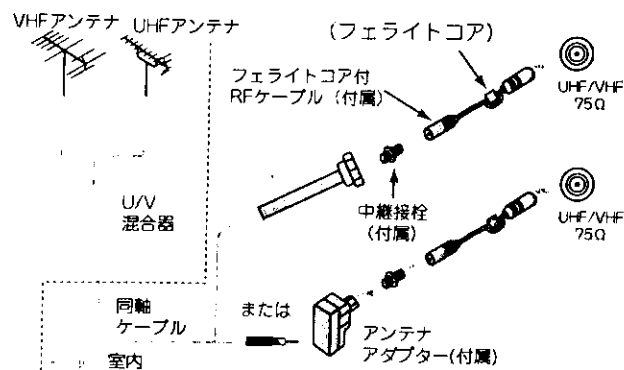

RFケーブルをUHF/VHF混合アンテナ端子に接続する

VHF/UHFアンテナが独立のとき

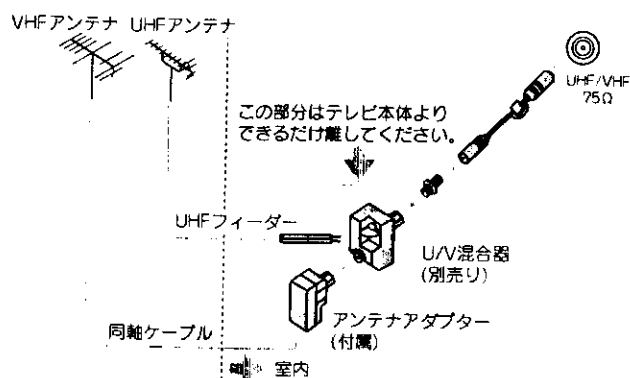

U/V混合器(別売り)にUHFフィーダーを接続する
アンテナアダプターにVHF同軸ケーブルを接続する
U/V混合器(別売り)にアンテナアダプターを接続し、
RFケーブルをUHF/VHF混合アンテナ端子に接続する

VHF/UHFどちらか一方のとき

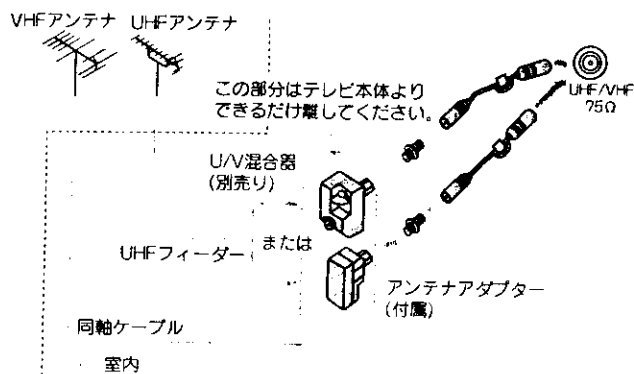

RFケーブルをUHF/VHF混合アンテナ端子に接続する

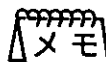

メモ アンテナアダプターについて

同軸ケーブルやUHFフィーダーにアンテナアダプターなどが接続されていないときは、[79]を見て接続してください。

ご注意 アンテナ線接続時のご注意

- アンテナ線には、妨害の少ない同軸ケーブルの使用をおすすめします。
(平行フィーダーを使用しますと受信状態が不安定となり、妨害電波を受けやすく、画面にしま模様が発生したりします。)
- 室内アンテナも妨害電波を受けやすいので、お避けください。
- アンテナ線に対して、電源コードや他の接続コード類をできる限り離してください。

アンテナアダプターと同軸ケーブルの接続

先端を加工する

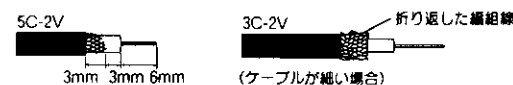

ふたをあける

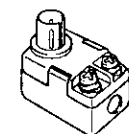

ビニール線を切断する

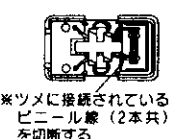

同軸ケーブルを取付ける



ふたをしめる

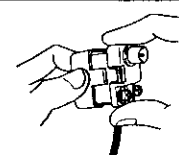

UHFフィーダーの接続

先端を加工する



U/V混合器(別売り)、またはアンテナアダプターに接続する

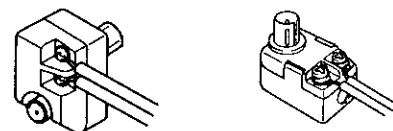

VHF/UHFアンテナが独立のときは、U/V混合器(別売り)に接続してください。

UHFフィーダーはUHF専用のものをご使用ください。(VHF平行フィーダーなどで、代用されますと、画質が悪くなります。)

アンテナアダプターとVHF平行フィーダーの接続

先端を加工する

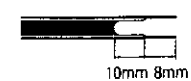

ネジをゆるめ、平行フィーダーを接続する

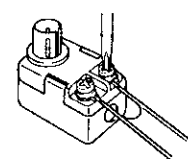

F形接栓(別売り)の接続

先端を加工する

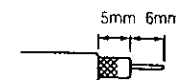

リングを通す

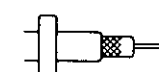

コネクター先端部を外被導体内側に差し込み、強く押し込む

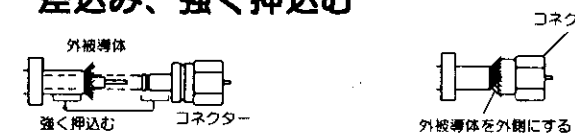

ペンチなどを使い、リングをコネクターの根元で固定する

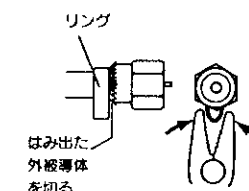

きれいな映像を楽しむために

きれいな映像をお楽しみいただくには、アンテナ線や各種ケーブル類の接続状態が非常に大切です。

● アンテナ線は同軸ケーブルにF形接栓を接続して使用することをおすすめします。

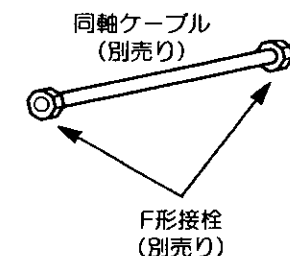

● BS/UV分波器・分配器はシールドタイプの使用をおすすめします。

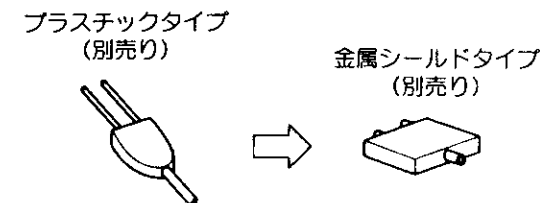

アッテネーターについて

通常は「切」にします。アンテナから入る電波が強すぎて妨害が起こるような場合は、「入」にします。

スイッチが本体の中に入っていますので、先端の尖ったもので切換えてください。

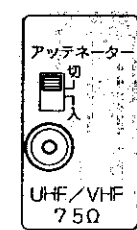

アンテナ線の接続 (つづき)

BSアンテナ線の接続

注意 アンテナ工事には専門業者が必要です。販売店

接続するときには必ずテレビの電源を切ってから行ってください。BSアンテナが短絡すると、「BSコンバーター」と表示されます。この場合はテレビの電源を切ってからBSアンテナを確認し、再度電源を入れてください。現象がなおらない場合は、コンバーター電源を「切」に設定して、お買い上げの販売店にご相談ください。

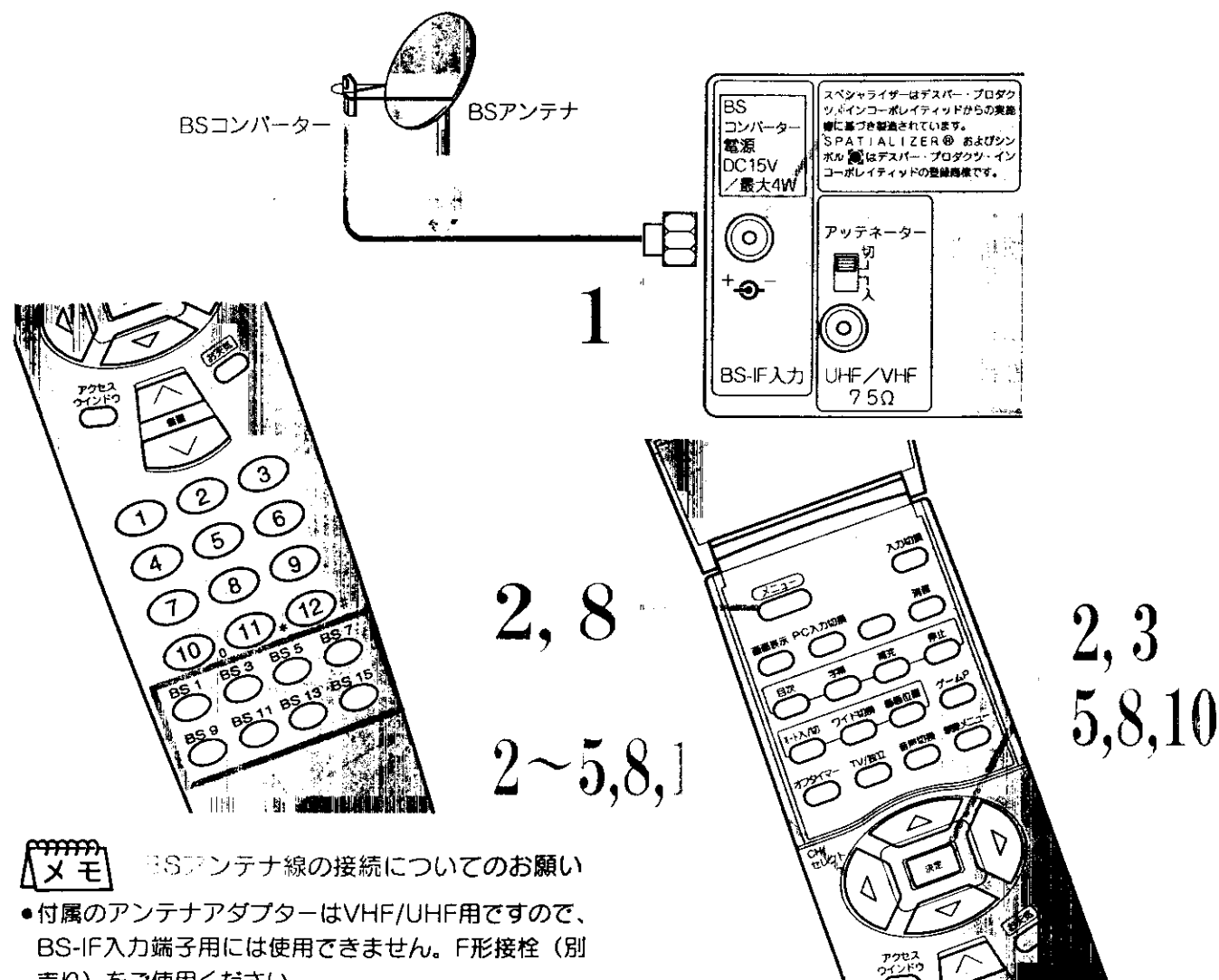

BSアンテナ線の接続についてのお願い

- 付属のアンテナアダプターはVHF/UHF用ですので、BS-IF入力端子には使用できません。F形接栓(別売り)をご使用ください。
- アンテナの方向調整、設置についてはアンテナの取扱説明書をご覧ください。

注意 BSアンテナ線の接続についてのご注意

衛星放送を分配して他の機器で衛星放送を視聴する場合、BS分配器は必ず多端子タイプの電流通過形をご使用ください。

多端子タイプ電流通過形でない場合は、BSアンテナに供給している機器の電源を切ると、他の機器で衛星放送が受信できなくなります。

注意 ときには

衛星放送の電波は微弱なため、受信するにはアンテナ、チューナーなどの正確な調整が必要です。もし、映りがよくないときには販売店にご相談ください。また、雷雨や豪雨のような強い雨が降ったり、雪がアンテナに付着すると電波が弱くなり、一時的に画面や音声に雑音が出たり、ひどい場合には全く受信できないことがあります。これは、気象条件によるもので、アンテナやチューナーの故障ではありません。

1 BSアンテナ線の同軸ケーブルをF形接栓(別売り)に接続する 79

●UHF, VHF, BSが混合されているときには、BS/UV分波器(別売り)が必要です。78

- 2 メニューボタンを押し、
で「他の設定」を選び、
決定ボタンを押す

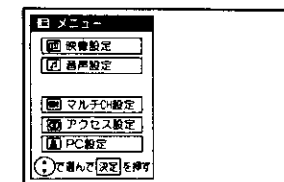

- 3 で「BS関連」を選び、
決定ボタンを押す

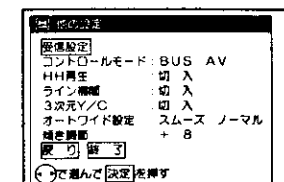

- 4 で「コンバーター電源」を選び、
で「連動」を選ぶ

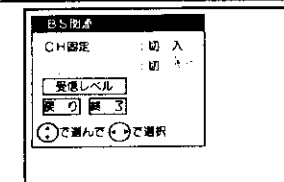

- 5 で「終了」を選び、
決定ボタンを押す

- マンションなどの共同受信の場合は、「切」でお使いください。
- 別売りのBS分配器を使って、2台以上のBSチューナー内蔵機器をお使いの場合も、共同受信でなければ「連動」にします。
- 文字放送デコーダーの設定 [55] が「入」の場合は、コンバーター電源の設定が「連動」の場合でもテレビの電源にかかわらずBSコンバーター電源は「入」の状態になります。

※BS分配器は全端子電流通過形をご使用ください。本機および他の機器のBSコンバーター用電源スイッチは「連動」にしてください。(1端子のみ電流通過形分配器をご使用の場合は、お買い求めの販売店にご相談ください。)

6 F形接栓(別売り)をBS-IF入力端子に接続する

BS-IF入力端子は、BSコンバーターからの信号を受けるための端子です。また、この端子からBSコンバーターにDC+15Vを供給します。BSアンテナ線を接続するときには必ずテレビの電源を切ってから行ってください。

本機は衛星放送用アンテナ入力レベルを画面に表示させることができますので、設置調整時の目安として使用できます。

7 BSチャンネルを選局する

衛星放送を受信します。

- 8 と同様の操作で、「受信レベル」を選び、
決定ボタンを押す

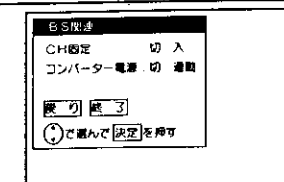

- 9 BSアンテナの向きを調節して、
数値が一番大きくなる場所に設定する

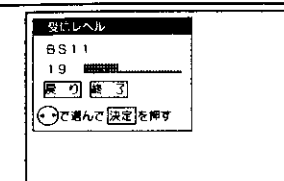

- で「終了」を選び、決定ボタンを押す

受信設定について

チャンネルの合わせかた (地域番号)

お住いの都市の地域番号を入力すると、地域番号一覧表に記載された放送局を設定することができます。地域番号一覧表に記載されていない地域の方や、地域番号によるチャンネル設定後その他のチャンネルを追加した場合は、「チャンネルの合わせかた (マニュアル)」 [86] をご覧ください。

地域番号一覧表からお住いの都市の地域番号を調べる

〔地域番号一覧表〕(1997年8月現在) () 内の数字は表示番号を示します。

放送局	都市名	地域番号	リモコンボタン											
			1	2	3	4	5	6	7	8	9	10	11	12
札幌	札幌	01	1 北海道放送		3 NHK総合	17 テレビ北海道	5 札幌テレビ			27 北海道文化放送		35 北海道テレビ		12 NHK教育
旭川	旭川	48		2 NHK教育		33 テレビ北海道			7 札幌テレビ		9 NHK総合	39 北海道テレビ	11 北海道放送	
北見	北見	49		2 NHK教育					7 札幌テレビ	53 北海道放送	9 NHK総合	50 北海道文化放送	61 北海道テレビ	
網走	網走	50				4 NHK総合				6 北海道放送	32 北海道文化放送	34 北海道テレビ	10 札幌テレビ	12 NHK教育
紋別	紋別	51		2 NHK教育										
釧路	釧路	52	21 テレビ北海道	27 北海道文化放送	35 北海道テレビ	4 NHK総合		6 北海道放送						12 札幌テレビ
小樽	小樽	66	47 テレビ北海道	49 NHK教育	51 NHK総合	53 北海道文化放送	55 北海道放送	57 札幌テレビ	61 北海道テレビ					
青森	青森	02	1 青森放送		3 NHK総合		5 NHK教育			34 青森朝日放送		36 青森テレビ		
八戸	八戸	53						31 青森朝日放送						
岩手	盛岡	03				4 NHK総合				6 岩手放送		8 NHK教育		11 青森放送
宮城	仙台	04	1 東北放送		3 NHK総合		5 NHK教育			32 東日本放送		34 宮城テレビ		33 めんこいテレビ
秋田	秋田	05		2 NHK教育						31 秋田朝日放送	37 秋田テレビ	9 NHK総合		11 秋田放送
大館	大館	54				4 NHK総合	57 秋田テレビ							59 秋田朝日放送
山形	山形	06				4 NHK教育				36 テレビユー山形		8 NHK総合		10 山形放送
鶴岡	鶴岡	55	1 山形放送		3 NHK総合					22 テレビユー山形		39 山形テレビ		24 まくらんぼテレビ
福島	福島	07		2 NHK教育		31 テレビユー福島				33 福島中央テレビ	35 福島放送	9 NHK総合		11 福島テレビ
会津若松	会津若松	56	1 NHK総合		3 NHK教育					6 福島テレビ		37 福島中央テレビ	41 福島放送	47 テレビユー福島
いわき	いわき	57		32 テレビユー福島		4 NHK総合						34 福島中央テレビ		10 NHK教育
茨城	水戸	08	44(1) NHK総合		46(3) NHK教育	42(4) 日本テレビ				40(6) TBSテレビ		36(8) フジテレビ	36(10) テレビ朝日	32(12) テレビ東京
日立	日立	89	52(1) NHK総合		50(3) NHK教育	54(4) 日本テレビ				56(6) TBSテレビ		58(8) フジテレビ	60(10) テレビ朝日	62(12) テレビ東京
宇都宮	宇都宮	09	29(1) NHK総合		27(3) NHK教育	25(4) 日本テレビ				23(6) TBSテレビ		21(8) フジテレビ	19(10) テレビ朝日	17(12) テレビ東京
矢野	矢野	70	51(1) NHK総合		49(3) NHK教育	53(4) 日本テレビ				55(6) TBSテレビ		57(8) フジテレビ	59(10) テレビ朝日	61(12) テレビ東京
新潟	新潟	10	52(1) NHK総合		50(3) NHK教育	54(4) 日本テレビ				56(6) TBSテレビ		58(8) フジテレビ	60(10) テレビ朝日	62(12) テレビ東京
長岡	長岡	71	43(1) NHK総合		45(3) NHK教育	39(4) 日本テレビ				37(6) TBSテレビ		35(8) フジテレビ	33(10) テレビ朝日	31(12) テレビ東京
新潟	新潟	11	1 NHK総合		3 NHK教育		4 日本テレビ			14 MXテレビ		6 TBSテレビ		8 フジテレビ
新潟	新潟	72	33(1) NHK総合		35(3) NHK教育	25(4) 日本テレビ				23(6) TBSテレビ		21(8) フジテレビ	19(10) テレビ朝日	17(12) テレビ東京
新潟	新潟	12	1 NHK総合		3 NHK教育		4 日本テレビ			14 MXテレビ		6 TBSテレビ		8 フジテレビ

ご注意

一覧表の都市名にお住いの場合でも、場所によって放送局が異なる場合があります。このような場合は、チャンネルの合わせかた (マニュアル) [86] によって設定を行ってください。

一部の放送局 (●マーク) は、CHスキップ設定が「スキップする」に設定されています。必要に応じて、CHスキップ設定 ([92]) を「スキップしない」に設定してください。

メモ

工場出荷時の設定に戻すには、[85]手順で[00]([00]・[00])を入力します。

メモ

マルチ画面について
チャンネル合せ (地域番号) を行うと、マルチ画面 (8面、オート) のチャンネル設定 ([34]) 文字放送番組の設定 ([50]) お天気画面の設定 ([52]) も自動的に変更されます。

放送局	都市名	地域番号	リモコンボタン											
			1	2	3	4	5	6	7	8	9	10	11	12
東京	東京	23	13	1 NHK総合		3 NHK教育	4 日本テレビ		14 MXテレビ	6 TBSテレビ	18 テレビ埼玉	8 フジテレビ	42 TVKテレビ	10 テレビ朝日
東京	八王子	73	51(1) NHK総合		49(3) NHK教育	53(4) 日本テレビ		47(14) MXテレビ	55(6) TBSテレビ	57(8) フジテレビ		59(10) テレビ朝日	61(12) テレビ東京	
東京	多摩	74	30(1) NHK総合		32(3) NHK教育	26(4) 日本テレビ		26(14) MXテレビ	24(6) TBSテレビ	22(8) フジテレビ		20(10) テレビ朝日	18(12) テレビ東京	
東京	横浜	14	1 NHK総合		3 NHK教育	4 日本テレビ		14 MXテレビ	6 TBSテレビ	8 フジテレビ		42 TVKテレビ	10 テレビ朝日	
東京	宇都宮 (宇都宮)	75	33(1) NHK総合		29(3) NHK教育	35(4) 日本テレビ			37(6) TBSテレビ	39(8) フジテレビ	31(14) TVKテレビ	41(10) テレビ朝日	43(12) テレビ東京	
東京	小田原	76	52(1) NHK総合		50(3) NHK教育	54(4) 日本テレビ			56(6) TBSテレビ	58(8) フジテレビ	46(14) TVKテレビ	60(10) テレビ朝日	62(12) テレビ東京	
東京	厚木	77	47(1) NHK総合		49(3) NHK教育	51(4) 日本テレビ			53(6) TBSテレビ	55(8) フジテレビ	45(14) TVKテレビ	57(10) テレビ朝日	59(12) テレビ東京	
新潟	新潟	15				21 新潟テレビ21	5 新潟放送		29 テレビ新潟	8 NHK総合		35 新潟総合テレビ		12 NHK教育
新潟	上越	78	1 NHK教育		3 NHK総合				27 テレビ新潟		33 新潟総合テレビ	10 新潟放送		37 新潟テレビ21
富山	富山	16	1 北日本放送		3 NHK総合					32 チューリップテレビ		10 NHK教育		34 富山テレビ
富山	高岡	79	50 北日本放送		46 NHK総合					42 チューリップテレビ		46 NHK教育		44 富山テレビ
石川	金沢	17				4 NHK総合		25 北陸朝日放送	6 北陸放送		8 NHK教育		33 テレビ金沢	37 石川テレビ
福井	福井	18			3 NHK教育							9 NHK総合		11 福井放送
山梨	甲府	19	1 NHK総合		3 NHK教育			5 山梨放送		37 テレビ山梨				
山梨	長野	20		2 NHK総合				20 長野朝日放送		30 テレビ信州	38 長野放送	9 NHK教育		11 信越放送
長野	長野	58	40 長野放送		3 NHK教育		4 NHK総合		6 信越放送	42 テレビ信州		44 長野朝日放送		
長野	松本	80		44 NHK総合				50 長野朝日放送		48 テレビ信州	42 長野放送		40 信越放送	
岐阜	岐阜	21	1 東海テレビ		3 NHK総合			5 中部日本放送		35 中京テレビ		9 NHK教育		11 名古屋テレビ
岐阜	岐阜	22		2 NHK教育				31 静岡第一テレビ	33 静岡朝日テレビ	35 テレビ静岡		9 NHK総合		11 静岡放送
岐阜	高松	59				4 NHK総合				8 NHK教育	28 静岡朝日テレビ	30 静岡第一テレビ		34 テレビ静岡
岐阜	土岐	81			54 NHK教育			27 静岡第一テレビ		29 静岡朝日テレビ		52 NHK総合		41 静岡放送
岐阜	清水 (三島)	82			51 NHK教育			61 静岡第一テレビ		57 静岡朝日テレビ		53 NHK総合		55 静岡放送
愛知	豊田	83	1 NHK総合		3 NHK教育			5 静岡朝日放送		5 静岡朝日放送		48 静岡第一テレビ		50 静岡朝日テレビ
愛知	名古屋	23	1 東海テレビ		3 NHK総合			5 中部日本放送		25 テレビ愛知		9 NHK教育		11 名古屋テレビ
愛知	豊田	84	56(1) 東海テレビ		54(3) NHK総合			62(5) 中部日本放送		52(25) テレビ愛知		50(6) NHK教育		60(11) 名古屋テレビ
愛知	豊田	85	57(1) 東海テレビ		53(3) NHK総合			55(5) 中部日本放送		49(25) テレビ愛知		51(5) NHK教育		61(11) 名古屋テレビ
三重	津	24	1 東海テレビ		3 NHK総合			5 中部日本放送		25 テレビ愛知		9 NHK教育		33 三重テレビ
三重	伊勢	86	57(1) 東海テレビ		53(3) NHK総合			55(5) 中部日本放送				48(6) NHK教育		59(35) 三重テレビ
滋賀	大津	25		29(2) NHK総合			36(4) 毎日放送		38(6) 朝日放送		40(8) 関西テレビ		42(10) 読売テレビ	30 びわ湖放送
滋賀	彦根	87		52(2) NHK総合			54(4) 毎日放送		58(6) 朝日放送		60(8) 関西テレビ		62(10) 読売テレビ	50(30) びわ湖放送
京都	京都	26		2 NHK総合			4 朝日放送		19 テレビ大阪	25 朝日放送	26 朝日放送	34 京都テレビ	8 関西テレビ	10 NHK教育
大阪	大阪	27		2 NHK総合			4 毎日放送		19 テレビ大阪	6 朝日放送	30 テレビ和歌山	8 関西テレビ	34 京都テレビ	10 読売テレビ
大阪	神戸	28		2 NHK総合		36 サンテレビ		4 毎日放送		19 テレビ大阪	6 朝日放送	30 テレビ和歌山	8 関西テレビ	34 京都テレビ
兵庫	姫路	88		50(2) NHK総合		56(36) サンテレビ		54(4) 毎日放送		58(6) 朝日放送		60(8) 関西テレビ		62(10) 読売テレビ
兵庫	明石	89		51(2) NHK総合		55(36) サンテレビ		53(4) 毎日放送		57(6) 朝日放送		59(8) 関西テレビ		61(10) 読売テレビ
兵庫	三木	90		44(2) NHK総合		36 サンテレビ		34(4) 毎日放送		38(6) 朝日放送		40(8) 関西テレビ		42(10) 読売テレビ
徳島	徳島	29		2 NHK総合			4 毎日放送		19 テレビ大分	6 朝日放送		8 関西テレビ	55 徳島テレビ	10 読売テレビ
徳島	和歌山	30		32(2) NHK総合			4(6) 毎日放送		44(6) 朝日放送		46(8) 関西テレビ		50 徳島テレビ	30 テレビ和歌山
徳島	鳥取	31	1 日本海テレビ		3 NHK総合		4 NHK教育					22 山陰放送		24 山陰中央テレビ
徳島	松江	32	30 日本海テレビ									34 山陰中央テレビ		10 山陰放送
鳥取	鳥取	61		2 NHK総合		54 日本海テレビ			5 山陰放送			58 山陰中央テレビ		12 NHK教育
岡山	岡山	33	23 テレビせとうち		25 瀬戸内海放送		3 NHK教育		5 NHK総合		35 岡山放送		9 西日本テレビ	11 山陽放送
岡山	広島	34	31 テレビ新広島		3 NHK総合		4 中国放送				7 NHK教育		35 広島ホームテレビ	12 広島テレビ
広島	広島	60	1 NHK総合		24 広島ホームテレビ				26 テレビ新広島		7 NHK教育		10 中国放送	12 広島テレビ
山口	山口	91	1 NHK総合		24 広島ホームテレビ				5 広島ホームテレビ		26 テレビ新広島		9 中国放送	11 NHK総合
山口	山口	35	1 NHK教育					28 山口朝日放送			38 テレビ山口		9 NHK総合	11 山口放送
山口	下関	92		2 九州朝日放送		33 テレビ山口		4 山口放送		35 福岡放送		6 NHK総合	39 NHK総合	8 RKB毎日放送
山口	宇布	93	14 NHK教育							31 山口朝日放送		20 テレビ山口		16 山口放送
山口	徳島	94			3 NHK総合		4 中国放送		31 テレビ新広島	35 広島ホームテレビ	7 NHK教育		28 山口朝日放送	22 テレビ山口
徳島	徳島	36	1 四国放送		3 NHK総合		4 毎日放送			6 朝日放送		8 関西テレビ		10 読売テレビ
徳島	高松	37	19 テレビせとうち		33 瀬戸内海放送		39 NHK教育		37 NHK総合		31 岡山放送		41 西日本放送	29 山陽放送
徳島	丸亀	95	16 テレビせとうち		42 瀬戸内海放送		40 NHK教育		44 NHK総合		22 岡山放送		20 西日本放送	18 山陽放送
愛媛	松山	38		2 NHK教育				25 愛媛朝日テレビ		29 あいテレビ		6 NHK総合		37 愛媛放送
愛媛	新居浜	62		2 NHK総合			4 NHK教育		14 愛媛朝日テレビ		6 瀬戸内放送		36 愛媛放送	27 あいテレビ
愛媛	今治	96		30 NHK教育			17 愛媛朝日テレビ		27 あいテレビ		32 NHK総合		36 愛媛放送	34 瀬戸内放送
高知	高知	39					4 NHK総合				6 NHK教育		8 高知テレビ	38 テレビ高知
福岡	福岡	40	1 九州朝日放送		3 NHK総合		4 RKB毎日放送		6 NHK教育			9 テレビ西日本		19 テレビQ
福岡	北九州	63		2 九州朝日放送		23 テレビQ		35 福岡放送		6 NHK総合		8 RKB毎日放送		10 テレビ西日本
福岡	久留米	97	14 テレビQ		46 NHK総合		48 RKB毎日放送		52 福岡放送		54 NHK教育		57 九州朝日放送	

受信設定について (つづき)

チャンネルの合わせかた
(地域番号)

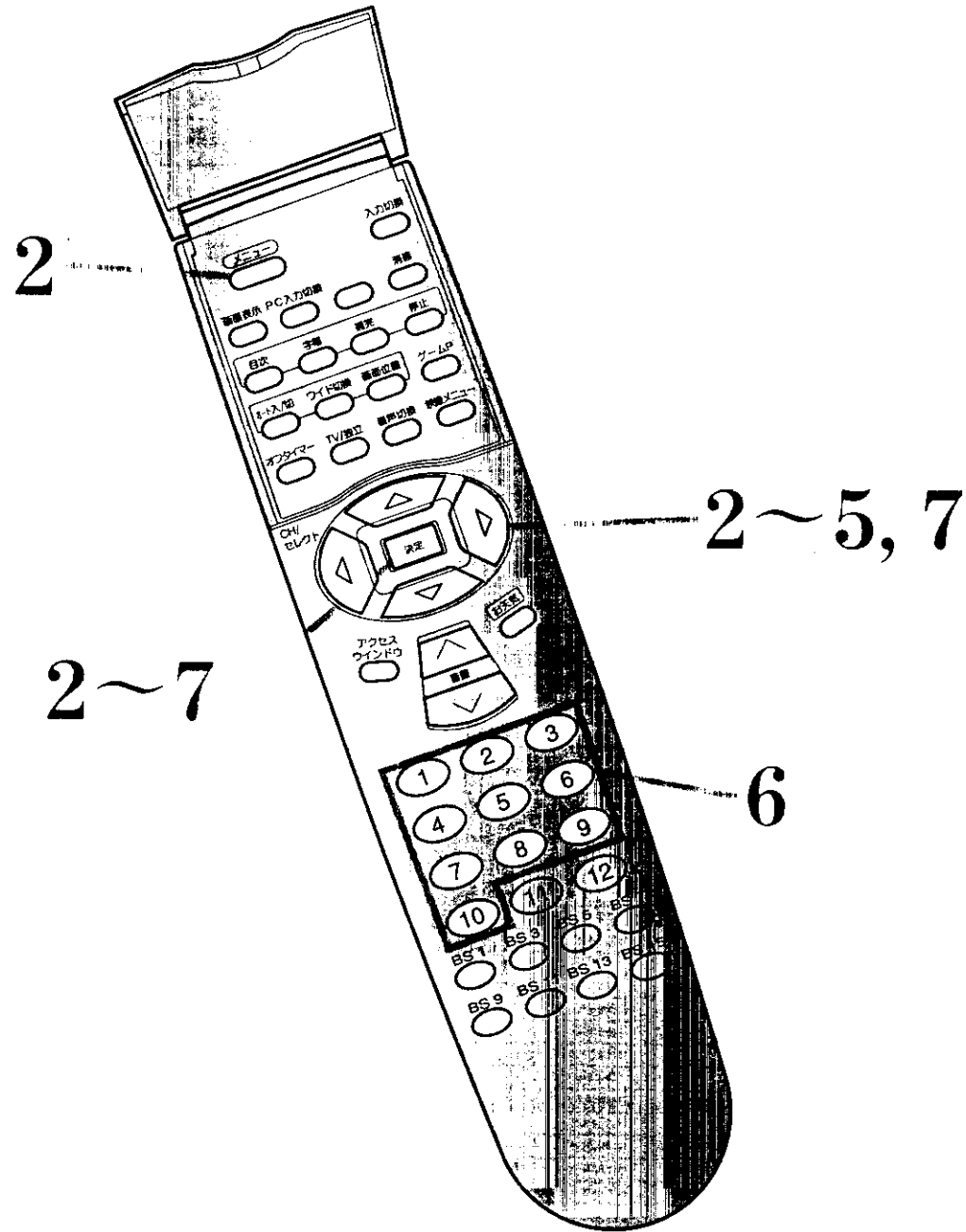

2 メニューボタンを押し、 で「他の設定」を選び、決定ボタンを押し

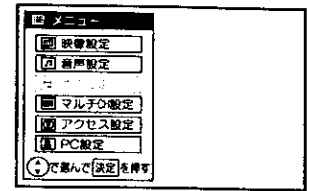

3 で「受信設定」を選び、決定ボタンを押し

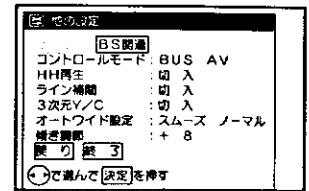
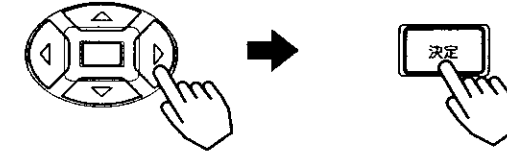

BS関連で「CH固定」を「入」に設定している場合、受信設定はできません。
「CH固定」を「切」に設定する場合は[75]を参照してください。

4 で「CHボタン」を選び、 で「ワンタッチ」を選択し、決定ボタンを押し

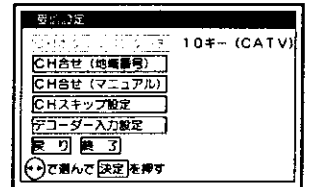
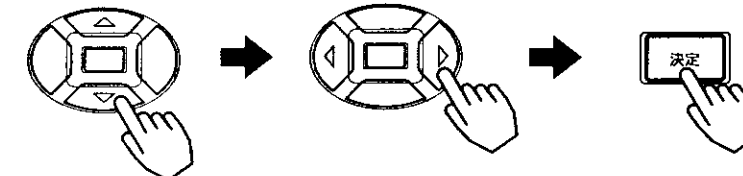

(注) 10キー (CATV) を選択している場合、CH合せ (地域番号) の設定は使用できません。
CH合せ (地域番号) の表示が消えます。

5 で「CH合せ (地域番号)」を選び、決定ボタンを押し

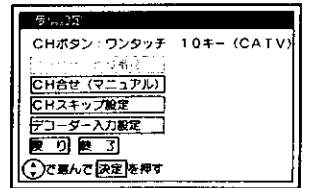
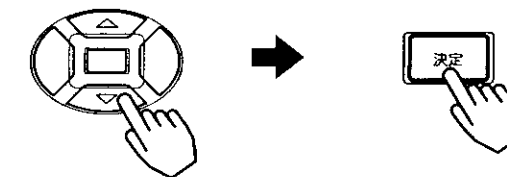

6 [地域番号一覧表] [82] ~ [83] を参照して、チャンネルボタンで地域番号を設定し、決定ボタンを押し

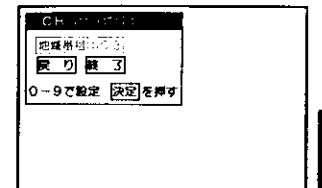
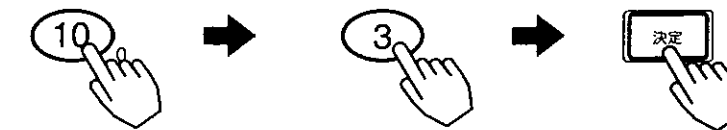

7 で「終了」を選び、決定ボタンを押し

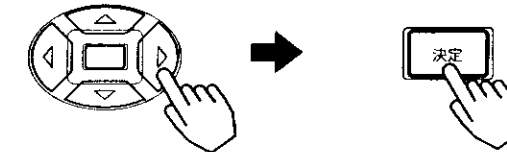

受信設定について (つづき)

地域番号一覧表に記載されていない地域や、地域番号によるチャンネル合せ後にその他のチャンネルを追加したい場合に、チャンネルを設定することができます。

チャンネルの合わせかた
(マニュアル)

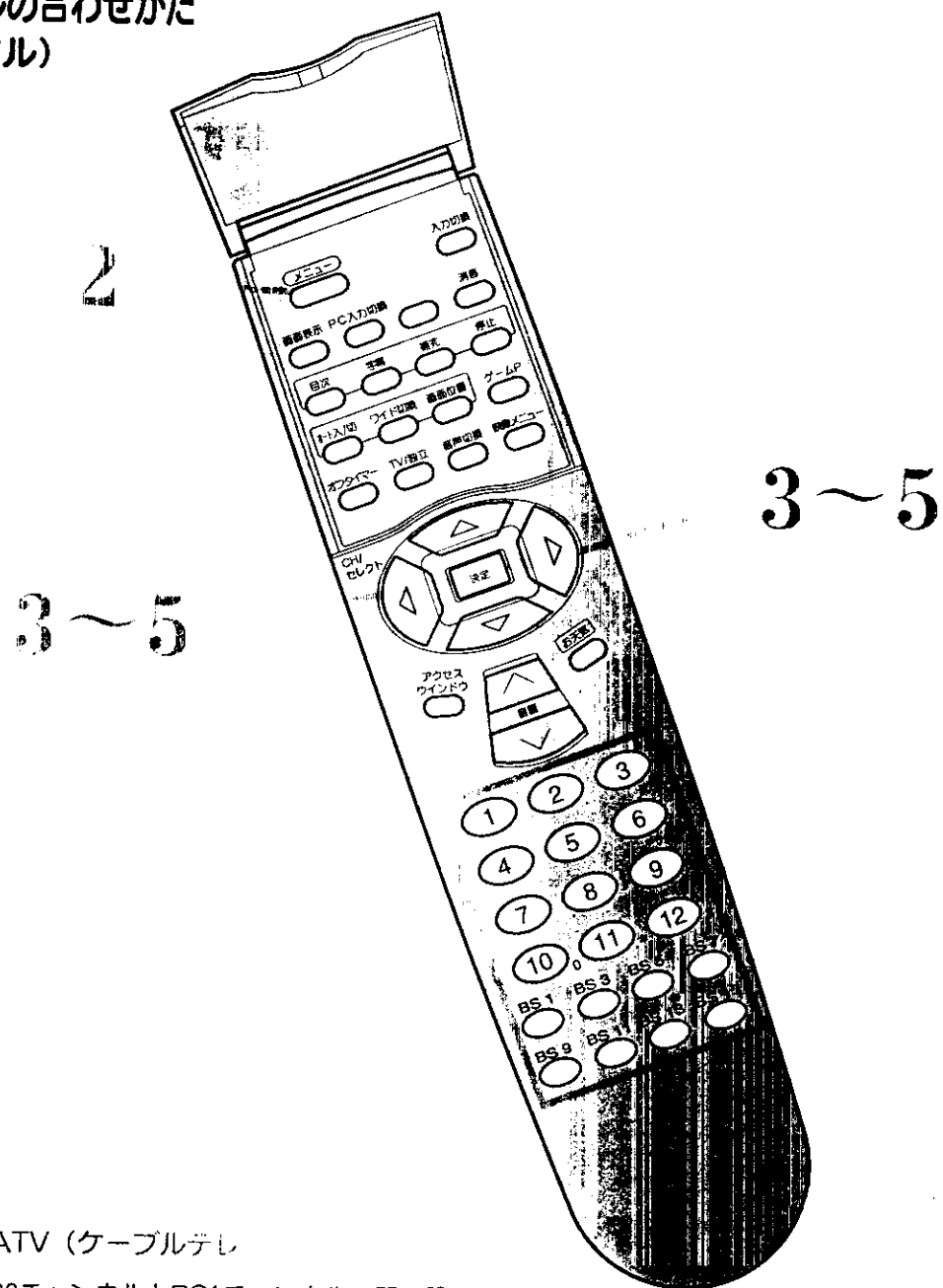

メモ CATV (ケーブルテレビ)

CATVはUHF62チャンネルとBS1チャンネルの間で設定できます。

-VHF1~12 - UHF13~62 - CATV13~35 BS1~15

- CATVの受信は、サービスの行われている地域でのみ可能で、CATV会社との契約手続きが必要となります。詳しくはCATV会社にお問い合わせください。

ご注意

CH固定が「入」のときは、受信設定はできません。

ワンタッチ方式 例) リモコンの⑤の位置にUHFの42チャンネルを設定する方法

1 変えたいチャンネルボタンを押す



2 メニューボタンを押す

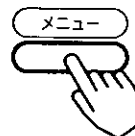

3 ④で「他の設定」を選び、決定ボタンを押す

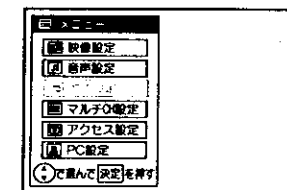
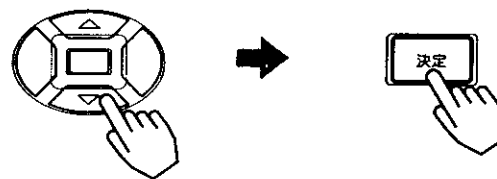

4 ④で「受信設定」を選び、決定ボタンを押す

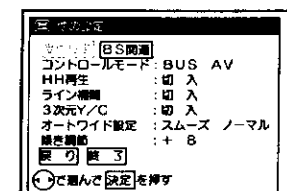
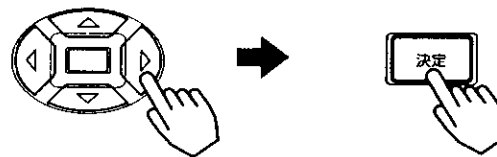

BS関連で「CH固定」を「入」に設定していると、受信設定はできません。「CH固定」を「切」にする場合は[75]を参照してください。

5 ④で「CHボタン」を選び、④で「ワンタッチ」を選択し、決定ボタンを押す

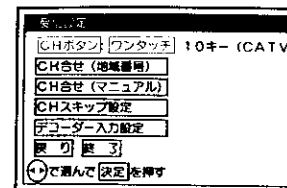
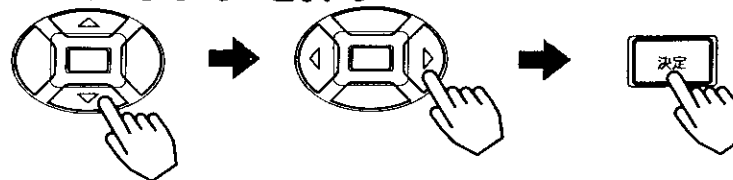

- 工場出荷時は、「ワンタッチ」に設定されています。
- ワンタッチ：1回だけボタンを押せば選局できます。
- 10キー：2桁の数字で選局できます。[90]

受信設定について (つづき)

6, 12

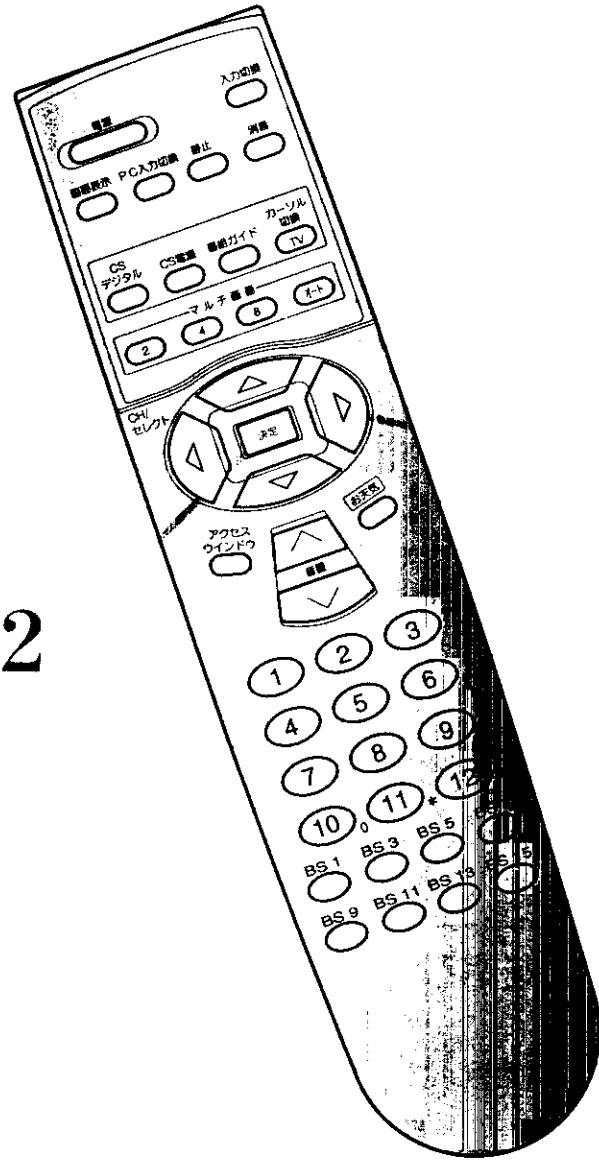

6~12

メモ 選局時の「CH」、「微調」の選択について
7の操作のときに \odot を押すと、選局モードがつぎのように変わります。

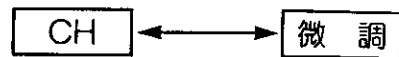

チャンネルを切替える場合に使います。

電波状態により同調を少しずらした方がよくなる場合に使います。
(衛星放送チャンネルを除く)

6 \odot で「CH合せ〔マニュアル〕」を選び、決定ボタンを押す

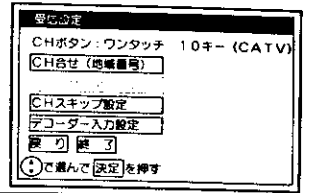
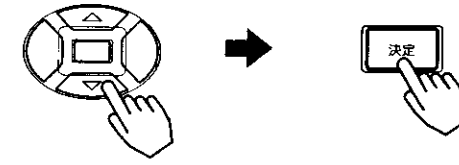

7 \odot で「設定モード」を選び、 \odot で「CH」を選択する

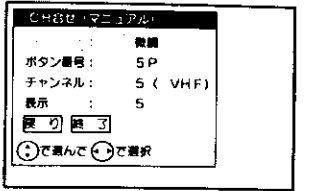
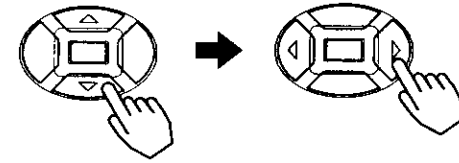

8 \odot で「ボタン番号」を選び、 \odot で「5P」を設定する

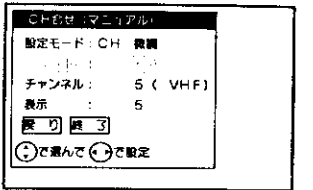
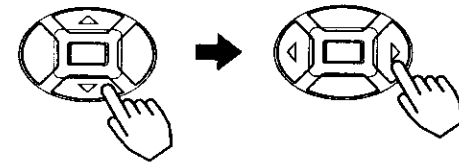

●最初は現在の受信チャンネルボタンが表示されます。

9 \odot で「チャンネル」を選び、 \odot で「42」を設定する

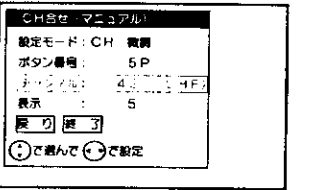
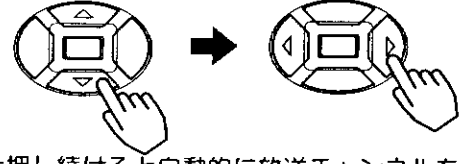

- \odot ボタンを0.5秒以上押し続けると自動的に放送チャンネルを探して止まります。
- 設定モードが「微調」のときは、受信しているチャンネルの同調を微調節することができます。

10 \odot で「表示」を選び、 \odot で「42」を設定する

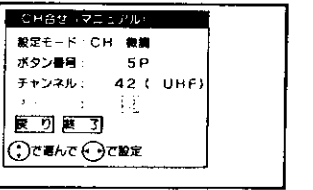
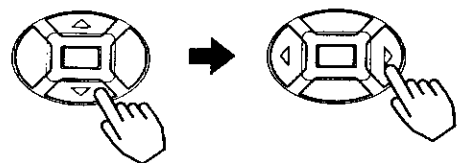

11 設定したチャンネルで、微調したい場合は

- \odot で「設定モード」を選び、 \odot で「微調」に設定する
- \odot で「チャンネル」を選び、 \odot で同調をずらし微調する

複数のチャンネルを変更する場合 8~11の操作をくり返します。

12 \odot で「終了」を選び、決定ボタンを押す

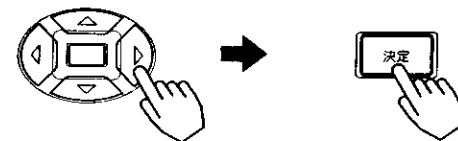

受信設定について (つづき)

10キー方式について

CATVをご覧になるときは、10キー(CATV)を選択します。VHFおよびCATV(C13~35)が①~⑩のボタンで選ぶことができます。10キー方式でチャンネルを選ぶときは、リモコンCHボタンは、次の意味となります。

①~⑨ …数字の1~9

⑩ …数字の0

例) 7チャンネル ……⑩、⑦

12チャンネル ……①②

CATV C35チャンネル ……③⑤

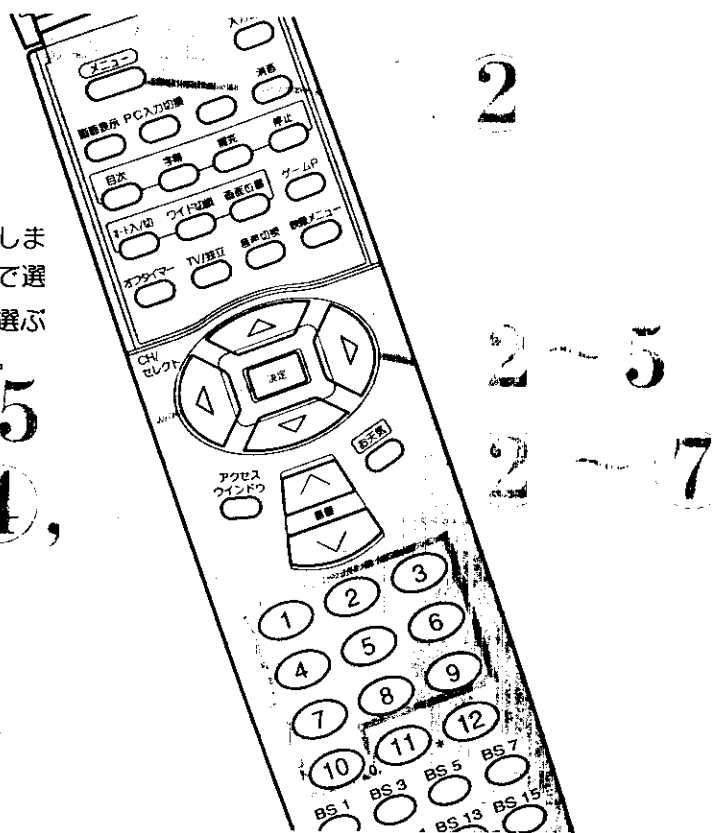

ご注意

① 10キー(CATV)を選択しますと、UHFを受信することはできません。

② 表示番号の入替えはできません。

③ CH合わせ(地域番号)は設定できません。

10キー方式にかえる場合

メニューボタンを押す

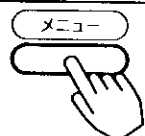

① ④で「他の設定」を選び、決定ボタンを押す

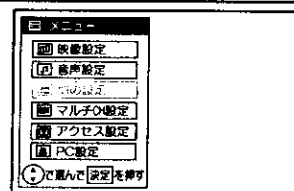

② ④で「受信設定」を選び、決定ボタンを押す

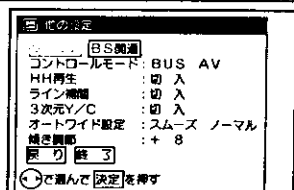
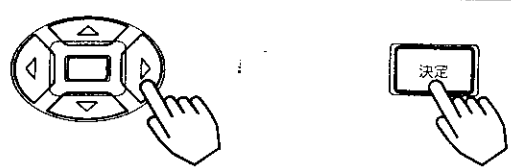

③ ④で「CHボタン」を選び、④で「10キー [CATV)」を選択し、決定ボタンを押す

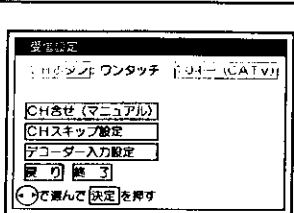
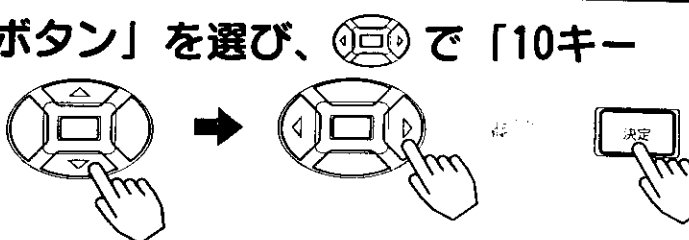

④ ④で「終了」を選び、決定ボタンを押す

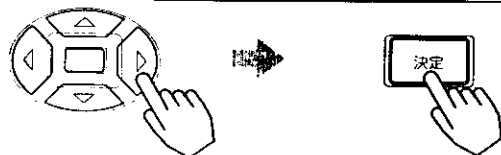

微調する場合

電波状態により同調を少しずらした方がよくなる場合には、チャンネルの同調を微調節します。
例) CATV35 (C35) チャンネルを微調したいとき

① 微調したいチャンネルボタンを押す



② メニューボタンを押し、④で「他の設定」を選び、決定ボタンを押す

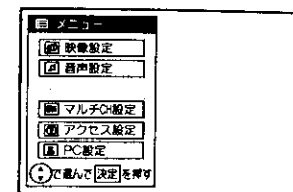
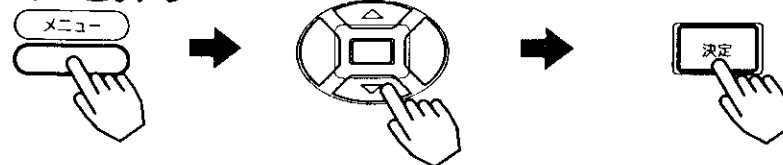

③ ④で「受信設定」を選び、決定ボタンを押す

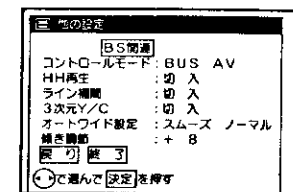
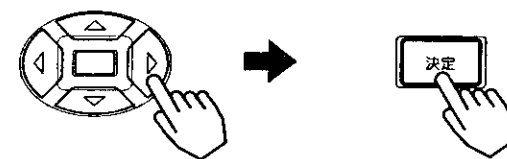

④ ④で「CH合せ[マニュアル)」を選び、決定ボタンを押す

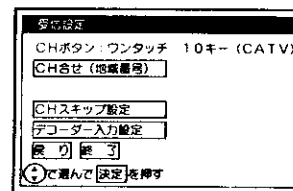
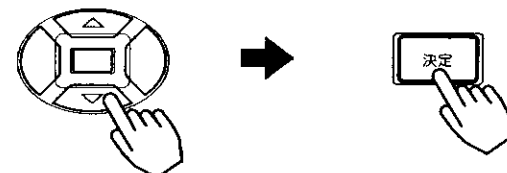

⑤ ④で「設定モード」を選び、④で「微調」を選択する

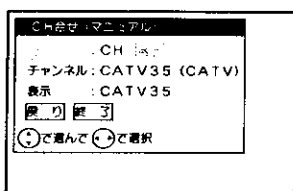
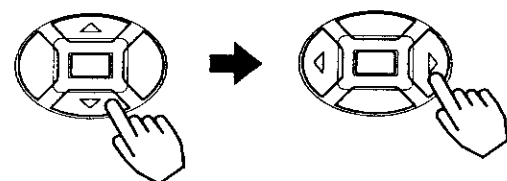

⑥ ④で「チャンネル」を選び、④で微調する

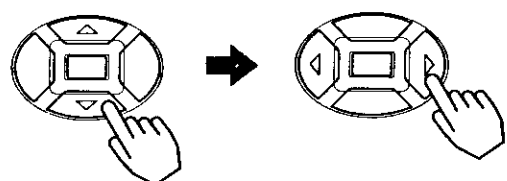

⑦ ④で「終了」を選び、決定ボタンを押す

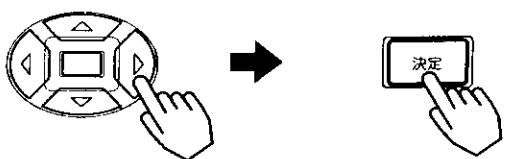

複数のチャンネルを変更する場合

①の操作をくり返します。

受信設定について (つづき)

空きチャンネルの飛越し選局

本体のチャンネルボタン、リモコンのCH/セレクトボタン（カーソルボタン）で選局するとき、空きチャンネルを自動的に飛越し(スキップ)して早く選局できます。

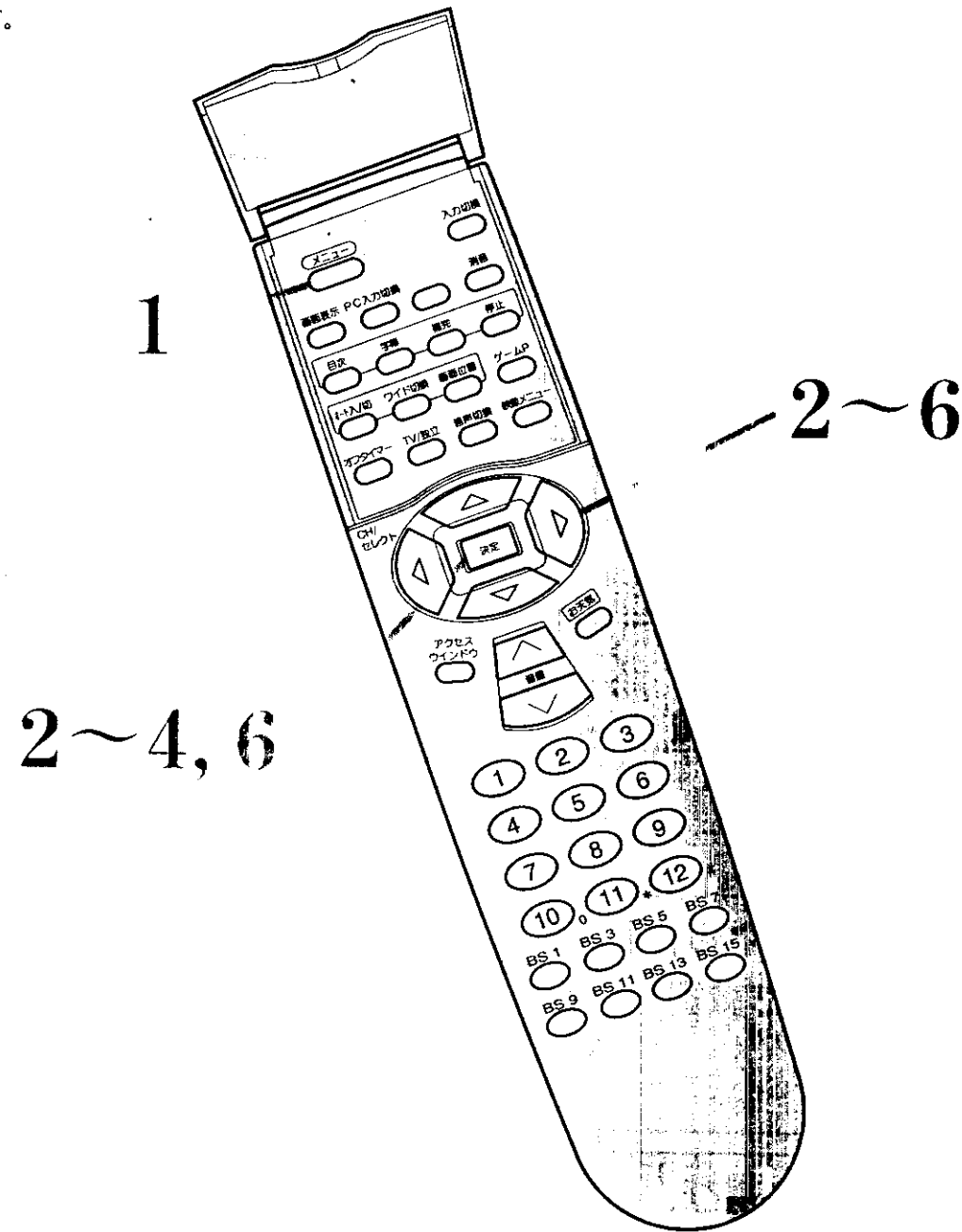

メモ 10キーモード時の空きチャンネルの飛越し選局について
10キーモードを選んだ場合も、ワンタッチモードと同じように空きチャンネルの飛越し選局を設定することができます。

例) リモコンの⑫のチャンネルボタンを飛越したいとき

1 メニューボタンを押す

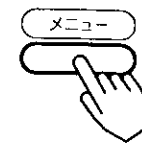

2 ④で「他の設定」を選び、決定ボタンを押す

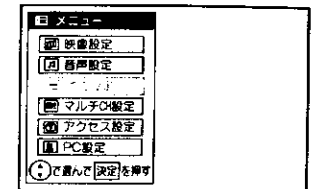
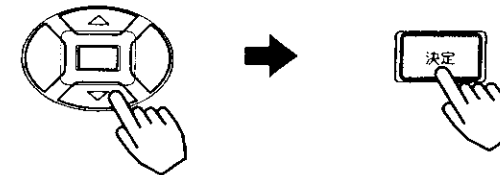

3 ④で「受信設定」を選び、決定ボタンを押す

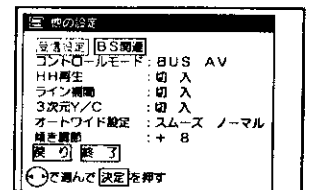
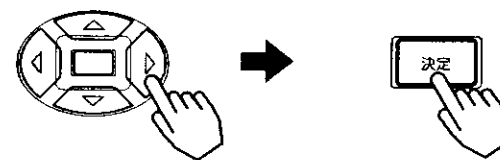

4 ④で「CHスキップ設定」を選び、決定ボタンを押す

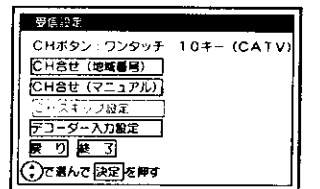
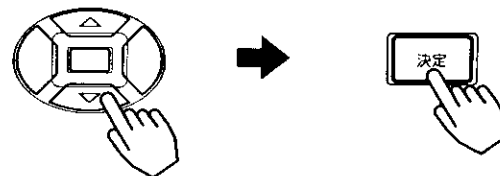

5 ④で「12P」を選び、④で「スキップする」を選択する

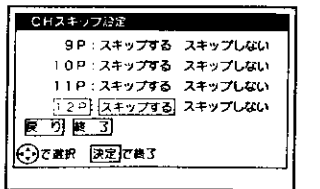
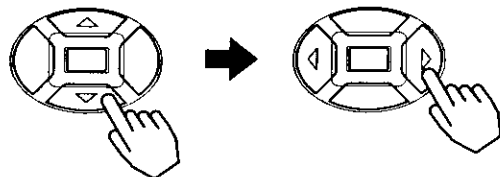

複数のチャンネルを飛越しする場合

②の操作をくり返します。

6 決定ボタンを押した後、④で「終了」を選び、決定ボタンを押す

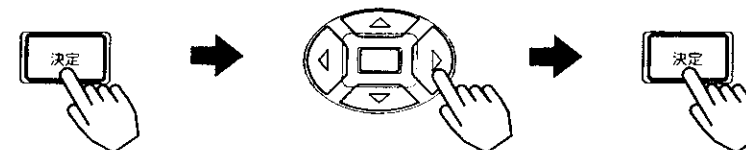

受信設定について (つづき)

デコーダーの入力設定

セント・ギガ放送を楽しむときや、MUSE-NTSCコンバーターを接続するときに設定します。

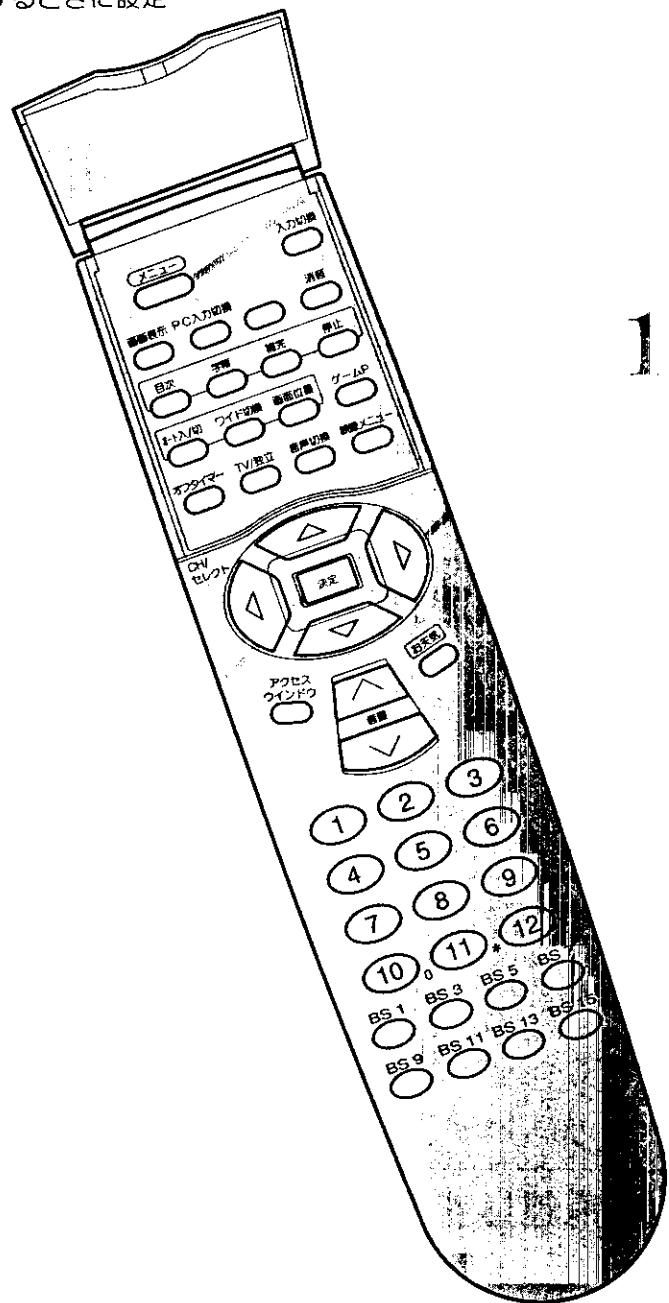

1~5

メモ ちょっとひとこと

- デコーダー入力設定は、通常BSチャンネルは「オート」側でお使いください。
- BSデコーダーの電源が「切」になっている場合や、BS入力端子にケーブルを接続していないときは、BS入力端子に切り替わりません。（「オート」または「BS入力」設定時）

ご注意 デコーダー入力設定について

「オート」側でBSデコーダーを使用する場合、映像と音声が変わるときは、BSデコーダーの音声切替の状態を確認してください。
「BS入力」に設定されている場合は、BSデコーダーの音声の選択が優先されます。
テレビ側で音声切替はできません。

1 メニューボタンを押し、で「他の設定」を選び、決定ボタンを押し



2 で「受信設定」を選び、決定ボタンを押し

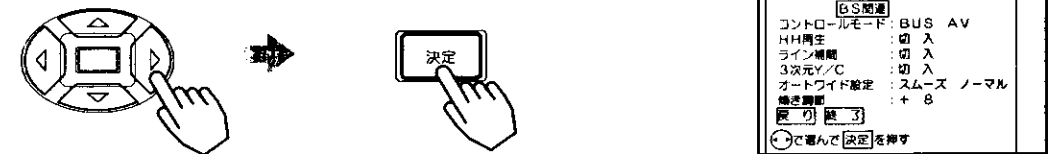

3 で「デコーダー入力設定」を選び、決定ボタンを押し

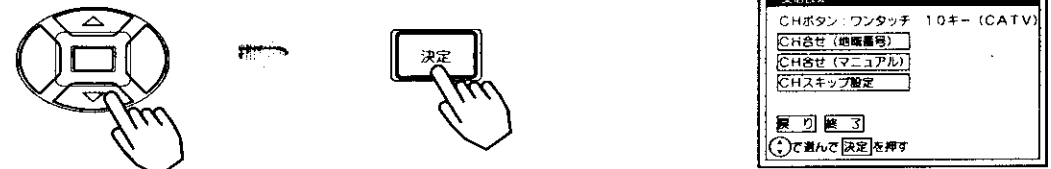

4 で「BSチャンネル」を選び、
で「入力」を設定する

BS7より下を選ぶと、BS9、BS11、…BS15のチャンネルが順次表示されます。

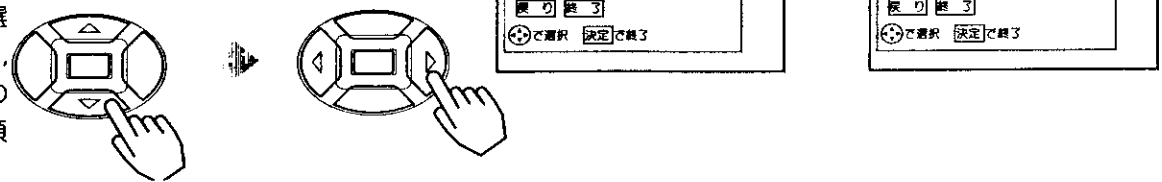

複数のチャンネルを入力する場合

1の操作をくり返します。

5 決定ボタンを押しした後、で「終了」を選び、決定ボタンを押し

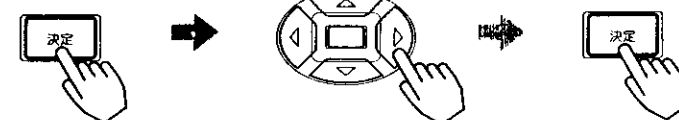

設定状態	使いかた
オート	BSスクランブル放送を自動判別し、スクランブル放送時に、自動的にBS入力端子に接続されたBSデコーダーを選択します。 通常「オート」でご使用ください。
BS入力	放送内容によらずBS入力端子に接続されたBSデコーダーを選択します。 セント・ギガ放送を楽しむときは、「BS入力」に設定します。
ビデオ2	ビデオ2に接続されたMUSE-NTSCコンバーターを選択します。MUSE-NTSCコンバーターを接続して、ハイビジョン番組を楽しむときに設定します。

転倒防止について

注意 ブラウン管（前面）は重いので安定したところに据え付けてください。また、転倒防止の処置を行ってください。テレビが転倒し、けがの原因となることがあります。

1 テレビを固定してご使用いただく場合には、図のようにセット後部のミソをご利用ください。

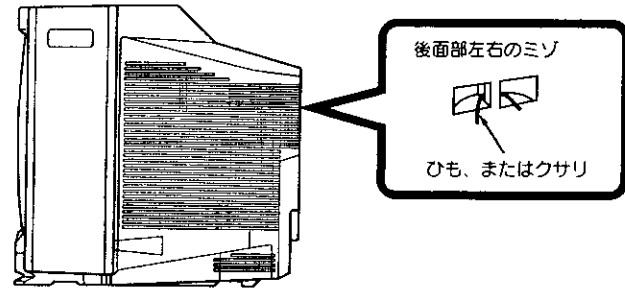

2 ひもまたはクサリ、および取付具については市販品をご利用いただき、確実に支持できる壁や柱等をお選びになり、しっかりと固定してください。

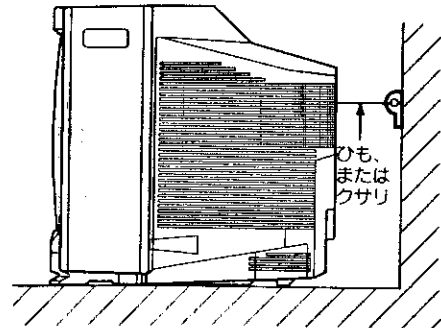

3 専用のテレビ台（別売り）との固定は、テレビ台の取扱説明書をご覧ください。

故障かな？と思ったら

電源プラグがはずれていたり、アンテナ線がはずれていたりしているとテレビの故障とまちがえることがあります。販売店に連絡する前に下記のことを一応お確かめください。それでも具合の悪い場合はご自分で修理なさらず、お買い求めの販売店にご相談ください。

このようなときは…	よくある事例	ここをお調べください	参照ページ
画面が出ない 音も出ない	① 外部機器接続端子位置と入力切換ボタンの切換え位置の不一致。 ② デコーダ入力設定が「ビデオ2」になっている。	① 入力切換え位置を合わせてください。 ② 受信設定でデコーダ入力設定を選び、「オート」または「BS入力」にします。	21 95
画面は出るが 音が出ない	① 音量調節が0になっている。 ② 消音ボタンを押している。	① 音量ボタン(Λ)を押してみてください。 ② もう一度消音ボタンを押してみてください。	13 20
カラー番組の ときに色が 出ない	色の濃さの設定が-(淡)側いっぱいになっている。	映像設定で色の濃さを選択し、+にしてみてください。	27
画像が2重 3重にうつる (ゴースト)	近くに山や大きな建物、樹木がある場合、反射電波によって起こる。	① ビルが建つ等、周囲の状況についてお調べください。 ② アンテナの向きがずれていないかお調べください。	—
雪が降っているよ うな画面になり ハッキリしない (スノーノイズ)	アンテナの向きが正しくないことが考えられます。 アンテナ線がはずれている。	アンテナの向きがずれていないかお調べください。 セット後面のアンテナ端子板の接続端子をお調べください。	78
リモコンで テレビが 操作できない	① リモコン送信機の乾電池の⊕が逆に入っている。 ② リモコン送信機の乾電池の寿命がなくなっている。	① 乾電池を正しく入れてください。 ② 乾電池を新しいものに交換してください。	10
画像に色ムラ が出る	明るさの設定が+(明)側いっぱいになっている。	映像設定で明るさを選択し、-にしてみてください。	27
チャンネル合わせができない (リモコン)	CH固定が「入」に設定されている。(BSのチャンネルが選べない。)	BS関連でCH固定を選択し、「切」を選びます。	75
映像設定で明るさのみが設定 できない	映像メニューがナチュラルまたはゲームになっている。	他の映像メニューに切り替える。	26
BSチャンネルを選んでも録画予約表示が出て、チャンネルが変わらない	CH固定が「入」に設定されている。	BS関連でCH固定を選択し、「切」を選びます。	75
BSデコーダを接続しているのに、スクランブルが解除されない	BSデコーダの電源が「切」になっている。	BSデコーダの電源を「入」にします。	65
「BSコンバーター」と表示がでる	BSアンテナが短絡している。	電源を「切」にしてBSアンテナが短絡していないかお調べください。	80
「ピシッ」と音がする	冷暖房などの室温の変化により、キャビネットがわずかに伸縮する音です。性能その他に影響はありません。		
テレビの向きを変えると画面に色ムラが発生したり、傾きが大きくなる	テレビの向きを変えてご覧になった場合は、地磁気の影響を受けるため画面に色ムラが出たり、南北の向きでは傾きが大きくなる場合があります。(故障ではありません。)電源を「切」にしてから、約1時間後にご覧になる向きで電源を「入」にしますと、自動消磁回路が働いて色ムラは軽減されます。		
電源を入れたときに、「ブーン」と音がする	電源を「入」にしますと、自動消磁回路が動き、このときにブラウン管内部が振動するために発生する音です。性能その他に影響はありません。		
ラジオに雑音がはいる	テレビの近くでラジオ等を使用しますと、雑音がはいる場合があります。テレビより離してご使用ください。		

注意 アンテナ工事には、技術と経験が必要ですので、販売店にご相談ください。

故障かな?と思ったら (つづき)

文字放送/PC入力について

このようなときは...	よくある事例	ここをお調べください	参照ページ
文字放送番組の表示がでない	① 文字放送のあるチャンネルに設定されていない。 ② 選択した番組が放送されていない。(時間により放送がない場合があります。)	① NHK (総合テレビ) または文字放送が行われている民放局に合わせます。 ② 他の番組を選択します。	50 52
電源を入れた直後 文字放送がでるのが遅い	データを蓄積するのに時間がかかるためです。文字放送デコーダー設定を「入」にしておくと、すぐにご覧になることができます。	---	55
番組のページが飛ぶ	次の場合、データを蓄積するのに時間がかかるためページが飛ぶことがあります。 ・ 文字放送チャンネルを変えた直後 ・ 番組番号で直接切替えた直後 (全画面モード) ・ 電源を入れた直後 (文字放送デコーダー: 「運動」時) ・ 文字放送番組設定、お天気画面設定、情報ボタン入替直後	見たいページが送られてくるまでそのまましばらくお待ちください。	---
文字放送中のチャンネルで「番組〇〇〇#が見つかりません」の表示がでる	① 選択した番組が放送されていない。(時間により放送がない場合があります。) ② アンテナの向きがずれている。(強い風のあと方向がずれていることがあります。)	・ 他の番組を選択します。 ・ 文字放送が行われている放送局に設定します。 ・ アンテナの向きがずれていないかお調べください。	50
目次番組がすぐにでない	ページ数の多い番組のページをページ番号で直接切替えたとき (全画面モード) 目次番組は、数ページを一括して送る場合があるため、1分以上かかる場合があります。	---	---
登録項目 (ジャンル) と番組内容が異なる	工場出荷時は、NHK (総合テレビ) の番組に設定されています。民放局に設定すると内容が異なる場合があります。	民放局に設定するときは、番組を設定しなおします。	50 52
カラオケ番組の音声がない	本機はカラオケ番組などの付加音には対応しておりません。	---	---
PC入力時、画面がでない	① 外部機器接続端子位置とPC入力切替ボタンの切替位置の不一致。 ② 本機の対応信号と異なっている。	① PC入力切替ボタンで切替位置を合わせてください。 ② パソコン側の表示画面設定を本機の対応モード (VGA640×480ドット、または640×400ドット) に設定し直してください。	22 71
PC入力時、画面が上下に流れる	本機の対応信号と異なっている。	パソコン側の表示画面設定を本機の対応モード (VGA640×480ドット、または640×400ドット) に設定し直してください。	71
PC入力時、画面の位置やサイズがずれる	① パソコンのソフトウェアによっては、ずれる場合があります。 ② パソコン信号が、本機の対応信号と異なっている。	① 位置、サイズの調節を行ってください。 ② パソコン側の表示画面設定を本機の対応モード (VGA640×480ドット、または640×400ドット) に設定し直してください。	72 71

保証とアフターサービスについて (必ずお読みください。)

保証書 (別添) 保証書は、必ず「お買い上げ日・販売店名」等の記入をお確かめの上、販売店から受取っていただき内容をよくお読みの後大切に保管してください。 保証期間 お買い上げ日から1年です。ただし、ブラウン管については2年です。	補修用性能部品の最低保有期間 テレビの補修用性能部品の最低保有期間は製造打切り後8年です。 この期間は通商産業省の指導によるものです。 性能部品とは、その製品の機能を維持するために必要な部品です。	ご不明な点や修理に関するご相談は 修理に関するご相談並びにご不明な点はお買い上げの販売店または最寄りの「ご相談窓口」(別添)にお問い合わせください。
--	--	--

修理を依頼されるときは

出張修理

97、98ページに従って調べていただき、なお異常のあるときは、必ず電源プラグを抜いてから、お買い上げの販売店にご連絡ください。

保証期間中は

修理に際しましては保証書をご提示ください。保証書の規定に従って販売店が修理させていただきます。

保証期間が過ぎているときは

修理すれば使用できる場合には、ご希望により修理させていただきます。

ご連絡していただきたい内容

品名	BSチューナー内蔵ワイドテレビ
形名	(テレビ本体) W28-G1、W32-G1、W36-G1 (リモコン) C-X7
お買い上げ日	年 月 日
故障の状況	できるだけ具体的に
ご住所	付近の目印等も合わせてお知らせください。
お名前	
電話番号	
訪問ご希望日	

修理料金の仕組み

技術料	故障した製品を正常に修復するための料金です。技術者の人件費、技術教育費、測定機器等設備費、一般管理費等が含まれています。
+	
部品代	修理に使用した部品代金です。その他修理に付帯する部材等を含む場合もあります。
+	
出張料	製品のある場所へ技術者を派遣する場合の費用です。別途、駐車料金をいただく場合があります。

ご購入店名、ご購入日を記入しておいてください。サービスを依頼されるときに便利です。
 ご購入店名: _____ 電話 () _____
 ご購入年月日: _____ 年 月 日

愛情点検



●長年ご使用のテレビの点検をぜひ!

熱、湿気、ホコリなどの影響や、使用状況により部品が劣化し、故障したり、時には安全を損なう事故につながることもあります。

このような症状はありませんか <ul style="list-style-type: none"> 電源スイッチを入れても映像や音が出ない。 上下、または左右の映像が欠けて映る。 映像が時々、消えることがある。 変なにおいがしたり、煙が出たりする。 電源スイッチを切っても、映像や音が消えない。 内部に水や異物が入った。 	ご使用中 故障や事故防止のため、スイッチを切り、コンセントから電源プラグをはずし必ず販売店にご相談ください。
---	---

ちょっとしたおづかいでテレビの安全

