

仕様

形名	W28-G2	W32-GF2	W36-GF2	
ブラウン管	28形マルチメディア ブラウン管	32形フラットハイビジョン ブラウン管	36形フラットハイビジョン ブラウン管	
画面寸法	幅57.5×高さ32.4/対角66.0(cm) <small>(テレビの形(28形, 32形, 36形など)は画面寸法を表わすものではなく、ブラウン管の外形対角寸法を基準とした大きさの目安です。)</small>	幅66.2×高さ37.3/対角76.0(cm)	幅75.0×高さ42.2/対角86.0(cm)	
音声実用最大出力	20W(総合)(EIAJ)			
スピーカー	4.5×15(cm)フルレンジ…2個			
電源	AC100V 50/60Hz共用			
消費電力	177W(年間消費電力量220kW・h/年) (待機時0.4W, ただしBS録画ランプ「オフ」, 文字放送デコーダーランプ「オフ」時)	193W(年間消費電力量235kW・h/年)	203W(年間消費電力量250kW・h/年)	
受信チャンネル	VHF1ch~12ch, UHF13ch~62ch, CATV(C13~C35), BS(BS1~BS15)			
端子	ビデオ1映像入力端子	1個	ビデオ5映像入力端子(Y)(Pb)(Pr)	1個
	ビデオ1音声入力端子(右)(左)	1個	BS/モニター映像出力端子	1個
	ビデオ1S2映像入力端子	1個	BS/モニター音声出力端子(右)(左)	1個
	ビデオ2映像入力端子	1個	BS映像入力端子	1個
	ビデオ2音声入力端子(右)(左)	1個	BS音声入力端子(右)(左)	1個
	ビデオ2S2映像入力端子	1個	ビットストリーム出力端子	1個
	ビデオ3映像入力端子	1個	キードAFC入力端子	1個
	ビデオ3音声入力端子(右)(左)	1個	BS-IF入力端子	1個
	ビデオ3S2映像入力端子	1個	AV-BUS端子	1個
	ビデオ4映像入力端子	1個	ヘッドホン端子	1個
	ビデオ4音声入力端子(右)(左)	1個	検波出力端子	1個
	ビデオ4映像入力端子(Y)(Pb/Cb)(Pr/CR)	1個	ビデオコントローラー端子	1個
	ビデオ5音声入力端子(右)(左)	1個		
	外形寸法	幅76.5×高さ48.4×奥行48.5(cm)	幅86.0×高さ55.6×奥行56.0(cm)	幅95.6×高さ61.9×奥行57.9(cm)
	質量	39.9kg	59.0kg	79.5kg
	キャビネット材質	スチロール樹脂 (PS)		
付属品	リモコン送信機	1個	ビデオコントローラー	1個
	単3形乾電池 R6P(またはSUM-3)	2個	取扱説明書	1冊
	アンテナアダプター	1個	使用上のご注意(別冊)	1冊
	中継接栓	1個	ご相談窓口一覧表	1枚
	RFケーブル	1個		

HI

内蔵日立ワイドテレビ

W28-G2・W32-GF2・W36-GF2

取扱説明書

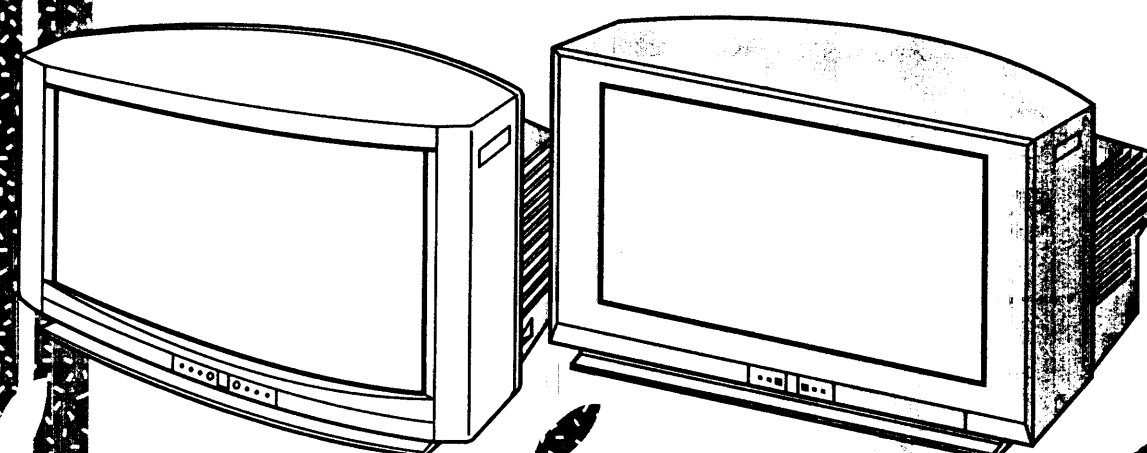
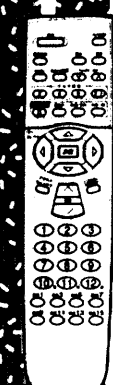

- 本仕様は改良のため、予告なく変更することがあります。
- この機器を使用できるのは日本国内のみ。外国では放送方式・電源電圧が異なりますので使用できません。
This television set is designed for use in Japan only and can not be used in any other country.
- 本機は「高調波ガイドライン」適合品です。
「高調波ガイドライン」適合品とは、通産省・資源エネルギー庁の定めた「家電・汎用品高調波電圧低減対策ガイドライン」に基づき、商用電力系統の高調波環境目標レベルを考慮して設計・製造した製品です。

W28-G2・W32-GF2・W36-GF2は外觀が異なりますが、取扱いは同じです。詳細は本仕様をご覧ください。
本製品のイラストは主として、W32-GF2で説明しています。

のたびは日立ワイドテレビをお求めいただき、まことにありがとうございました。
最初に 別冊の「使用上のご注意」をお読みください。
本体の取扱いは、この「取扱説明書」をよくお読みになり、ご理解のうえ正しくご使用ください。
お読みになった後は、保証書、ご相談窓口一覧表とともに大切に保管してください。

Gガイドシステムは、ジェムスター社のライセンスに基づいて生産しております。
「スペシャライザー」はデスパール・プロダクツ・インコーポレイティッドからの実施権に基づいて製造されています。
SPATIALIZER およびシンボルはデスパール・プロダクツ・インコーポレイティッドの登録商標です。

◎株式会社日立製作所

〒105-0003 東京都港区西新橋2-15-12
電話 (03) 3502-2111

安全上のご注意

ご使用前にまず別冊の「使用上のご注意」をお読みになってから、この「取扱説明書」をよくお読みのうえ正しくお使いください。

ご使用のまえに

絵表示について…製品を安全に正しくお使いいただき、あなたや他の人々への危害や財産への損害を未然に防止するために、いろいろな絵表示をしています。

警告	この表示を無視して、誤った取り扱いをすると、人が死亡または重傷を負う可能性があります。
注意	この表示を無視して、誤った取り扱いをすると、人が障害を負ったり物的損害を発生する可能性があります。

〈絵表示の例〉

- △記号は警告（注意）を促すことです。（この例は「感電注意」）
- ⊘記号は行為を禁止することです。（この例は「分解禁止」）
- 記号は行為を強制することです。（この例は「電源プラグをコンセントから抜く」）

特長

高画質のDVD/HDに対応
★コンポーネント入力2系統

テレビの番組表から簡単録画予約
★Gガイドシステム

ノイズもスッキリ、画質はクッキリ、
そして目にやさしい高画質
★第2世代プログレッシブスキャン

自然な画像を高精細に再現
★フラットハイビジョンブラウン管
(W32-GF2, W36-GF2のみ)

動くアニメアイコンで気になる情報簡単OPEN!
★アクセスウインドウ
(モジネットデコーダー搭載)

本書の見かた

この説明書は、ほとんどが2ページの見開きで見られるようになっています。（※違うパターンもありますが、基本的には同じ説明方法です。）

△注意
安全上、守っていただきたいことを記載

⊘
知っている
便利な操作・解説

タイトル

本体部

イラストからの引出番号は操作する順番です

リモコン

手順の説明

CH/セレクトボタン
(カーソルボタン)

参照ページの記号

カーソルボタンの記号

- 上下左右いずれかの操作
- 上下方向の操作
- 左右方向の操作

お知らせ
操作上、知っておいていただきたいことを記載

お守りください
操作上、守っていただきたいことを記載

この説明書は、3モデルの説明書となっています。本文中、それぞれの機種特有の取扱についてはW28-G2、W32-GF2、W36-GF2と書いてあります。

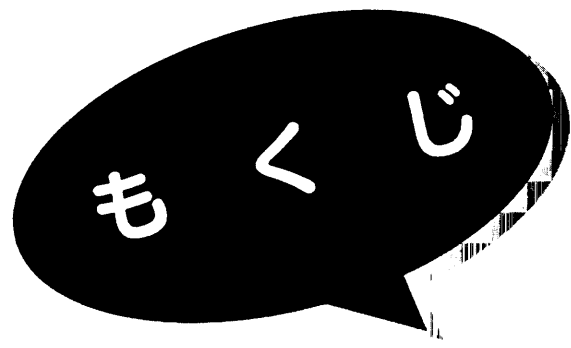

はじめに

安全上のご注意	2
特長	2
本書の見かた	3
衛星放送、ワイドクリアビジョン放送について	6
衛星放送のチャンネル	6
WOWOW、セント・ギガについて	6
ハイビジョン放送について	6
ワイドクリアビジョン放送について	6
Gガイドシステムについて	6
お使いになる前の準備	7
各部のなまえ	8
リモコン	8
テレビ本体前面	9
テレビ本体後面	11
リモコンの取り扱い	12

基本の使いかた

テレビ放送・衛星放送を見たいとき	14
CH/セレクトボタン(カーソルボタン)の使いかた	16
メニュー項目の選びかた	16
ワイド機能を楽しみたいとき	18
オートワイドの設定をしたいとき	18
画面を移動したいとき	19
ワイド機能の選びかた	20
音を一時的に消したいとき	22
チャンネル番号などを知りたいとき	23
画面表示	23
ビデオを見たいとき	24
省エネモードに設定するとき	25

音声内容の選びかた	26
二重音声放送のとき	27
ステレオ放送のとき	27
独立音声を聞きたいとき(衛星放送のみ)	27
本体で操作したいとき	28

映像・音声の設定

映像の自動調整(映像メニュー)について	30
映像メニューの選びかた	30
映像設定をしたいとき	31
明るさ、黒レベルなどの設定	31
他の映像設定をしたいとき	32
(黒補正, VM, LTI, CTI)	
音声設定をしたいとき	33
(高音, 低音, バランス)	
他の音声設定をしたいとき	34
(スペシャライザー, ステレオミュート, ミュート音量, ヘッドホン音量)	

便利な使いかた

マルチ画面を楽しみたいとき	36
マルチ画面の選択	36
マルチ画面のチャンネル設定を変えたいとき	38
2画面を楽しみたいとき	40
画面切り換え	40
チャンネル切り換え	40
2画面の拡大	41
4画面を楽しみたいとき	42
画面切り換え	42
チャンネル切り換え	42
静止画にしたいとき	44
テレビゲームを楽しみたいとき	45
ゲームタイマーについて	45
自動的に電源を切りりたいとき	46
オフタイマーを確認, 解除したいとき	47
時刻合わせと時刻表示	48
日付, 時刻設定を変更, 修正する場合	51
Gガイドシステムの使いかた	52
Gガイドをご覧になるには(基本操作)	52
[放送中]の番組ガイドを見るとき	54

[時間別]の番組ガイドを見るとき	54
[CH別]の番組ガイドを見るとき	56
[ジャンル別]の番組ガイドを見るとき	58
[Gインフォ]による情報を見るとき	60
番組表(テレビ番組欄)による番組ガイドを見るには	62
Gガイド(番組表)による録画予約, 番組予約をするには	64
予約するとき	64
予約を確認するには	66
予約を削除(中止)/修正するとき	66
マニュアル予約をするには	68
ホスト局の設定	70
番組表モードの設定	72
ビデオコントローラーを設置する	73
ビデオのメーカーを設定するには	74
文字放送の楽しみかた	76
アクセスウインドウをご覧になるには(基本操作)	76
文字放送の番組を変えたいとき	78
文字放送の目次を選びたいとき	78
字幕放送を見るとき	79
見たいページを停止させたいとき	79
番組ガイド(Gガイド)を見るとき	80
お天気ウインドウを見るとき	83
補完番組を見るとき	83
文字放送番組の設定	84
お天気画面の設定	86
情報ボタンの入替え	88
文字放送デコーダーの設定	90
目次の設定	90
設定を変えたいとき	92
(入力スキップ設定, コンポーネント1設定, コンポーネント2設定, 3次元Y/C, ライン補間, コントロールモード, ビデオ2入力検出, オートワイド設定, 傾き調節, オートデモ)	
他の機器との接続使用	96
接続できる機器	96
BSチューナー内蔵のビデオとの接続	97
BSチューナー内蔵でないビデオとの接続	98
日立のAV-BUS端子付ビデオとの接続	99
日立のAVコントロール端子付ビデオとの接続	99
ビデオカメラとの接続	100
ビデオディスクプレーヤーとの接続	100
画面を見ながらテープ編集をする場合の接続	101
BSデコーダーとの接続	102
MUSE-NTSCコンバーターとの接続	104
MUSEデコーダーとの接続	105
DVDプレーヤーとの接続	106
オーディオ機器との接続	107
CATVホームターミナルとの接続	108

ビデオコントローラーを使わずに ビデオで衛星放送を録画するには	110
見ている衛星放送を録画したいとき	110
1番組のタイマー録画をしたいとき(留守録)	110
衛星放送を録画しながらテレビ放送を見たいとき	111
日立のAV-BUS端子付ビデオで 衛星放送を録画したいとき	112

設置

アンテナ線の接続	114
VHF/UHFアンテナ線の接続	114
VHF/UHFアンテナが混合のとき	114
VHF/UHFどちらか一方のとき	114
VHF/UHFアンテナが独立のとき	114
BSが混合のとき	114
アンテナアダプターと同軸ケーブルの接続	115
F形接栓(別売り)の接続	115
UHFフィーダーの接続	115
アッテネーターについて	115
きれいな映像を楽しむために	115
BSアンテナ線の接続	116
受信設定について	118
チャンネルの合わせかた(地域番号)	118
チャンネルの合わせかた(マニュアル)	124
(GガイドシステムのガイドCH番号を設定するには)	
10キー方式にかえる場合	130
微調する場合	131
空きチャンネルの飛び越し選局	132
デコーダーの入力設定	134
(オート, BS入力, V2(ビデオ2), V5(ビデオ5))	
受信モードの設定	136
転倒防止について	137

ご参考

メニュー階層図	138
故障かな?と思ったら	140
保証とアフターサービス(必ずご覧ください。)	142
セット取り扱い上の注意事項	143
お手入れについて	143
用語解説	144
索引	146
仕様	裏表紙

はじめに
基本の使いかた
映像・音声の設定
便利な使いかた
設置
ご参考

衛星放送、ワイドクリアビジョン放送について

衛星放送は、放送用人工衛星から発したテレビ電波を、地上の小型アンテナで直接受信できるシステムです。
衛星放送を受信するには、BSアンテナが必要です。

衛星放送のチャンネル

現在BSで放送されているチャンネルは次のとおりです。(1998年10月現在)

WOWOW〔日本衛星放送(株)〕、セント・ギガ〔衛星デジタル音楽放送(株)〕は有料です。

BS放送	
BS-5	WOWOW・セント・ギガ
BS-7	NHK衛星第1
BS-9	ハイビジョン試験放送
BS-11	NHK衛星第2

WOWOW, セント・ギガについて

BS-5チャンネル(WOWOW, セント・ギガ)の番組は、受信契約していない方が視聴できないように信号をかき乱(スクランブル化)して放送されています。視聴するには、各々の放送局と受信契約を行ってスクランブルを正常な状態に戻すデコーダー(解読器)を接続する必要があります。すでにWOWOWの受信契約をされている方は、追加料金を支払うだけでセント・ギガが視聴できます。受信契約については、代理店(主に、電器店)にご相談ください。有料放送であってもスクランブル化しないで放送されている番組は、デコーダーがなくても視聴できます。

ハイビジョン放送について

ハイビジョンは、高精細度テレビ(High Definition TV)とも呼ばれ、BS-9チャンネルで試験放送されています。別売りのMUSEデコーダー、またはMUSE-NTSCコンバーターを接続することにより、ハイビジョン番組をお楽しみいただけます。

ワイドクリアビジョン放送について

ワイドクリアビジョン放送は、現行放送と両立性を保ちながら、放送信号にワイドクリアビジョン放送識別信号と画質向上信号を付加し、ワイド画面化と画質向上を図ろうとする放送方式です。

●本機はワイドクリアビジョン放送識別信号に対応して、現行放送かワイドクリアビジョン放送かを識別し、ワイドクリアビジョン放送であれば自動的に最適サイズに切り換える回路を搭載しています。19

Gガイドシステムについて

Gガイドシステムは、(株)ジェムスター・ジャパンが事業主体となって、各ホスト局(Gガイド番組データを放送する放送局)が番組データの送信サービスを行なうものです。(株)ジェムスター・ジャパンと各放送局との合意に基づき番組データを送信するため、放送局側の都合により、番組データが送信されない場合があります。Gガイドシステムについては、下記にお問合せください。

(株)ジェムスター・ジャパン 電話(03)5950-7766

お使いになる前の準備

付属品をご確認ください

- 取扱説明書(本書).....1冊
- 使用上のご注意(別冊).....1冊
- ご相談窓口一覧表.....1枚

リモコン送信機

単3形乾電池 12

中継接栓 114

ビデオコントローラー 73

アンテナアダプター 115

RFケーブル 114

1

アンテナ線をつなぐ 114 ~ 117

△注意
アンテナ工事には、技術と経験が必要です。販売店にご相談ください。

2

お手持ちの機器をつなぐ 96 ~ 109

後面部の豊富な端子群をフルにご活用ください。

3

リモコンに乾電池を入れる

付属の単3形乾電池をリモコンに入れます。12

4

電源プラグをコンセントに差し込む

△警告
表示された電源電圧以外の電圧で使用しないでください。火災・感電の原因となります。

△注意
旅行などで長期間、本機をご使用にならないときは、安全のため必ず電源プラグをコンセントから抜いてください。

●衛星放送、ワイドクリアビジョン放送について
●お使いになる前の準備

各部のなまえ

内の数字は、参照ページです。

リモコン テレビ本体 前面

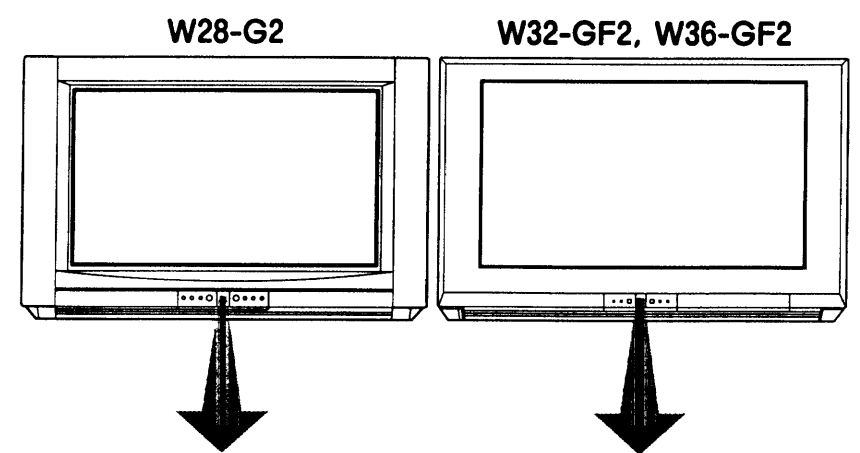

おまかせ
●おまかせ

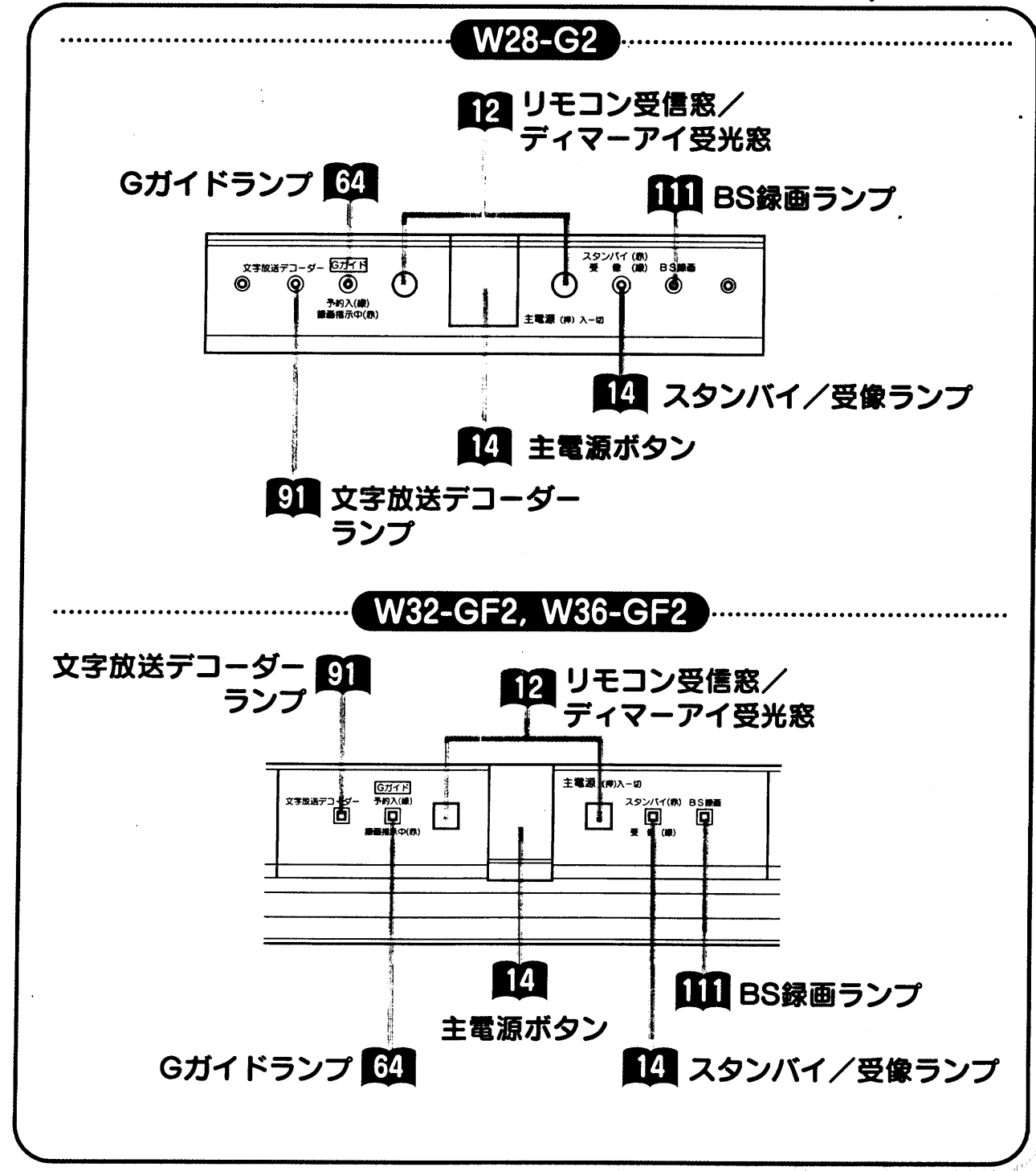
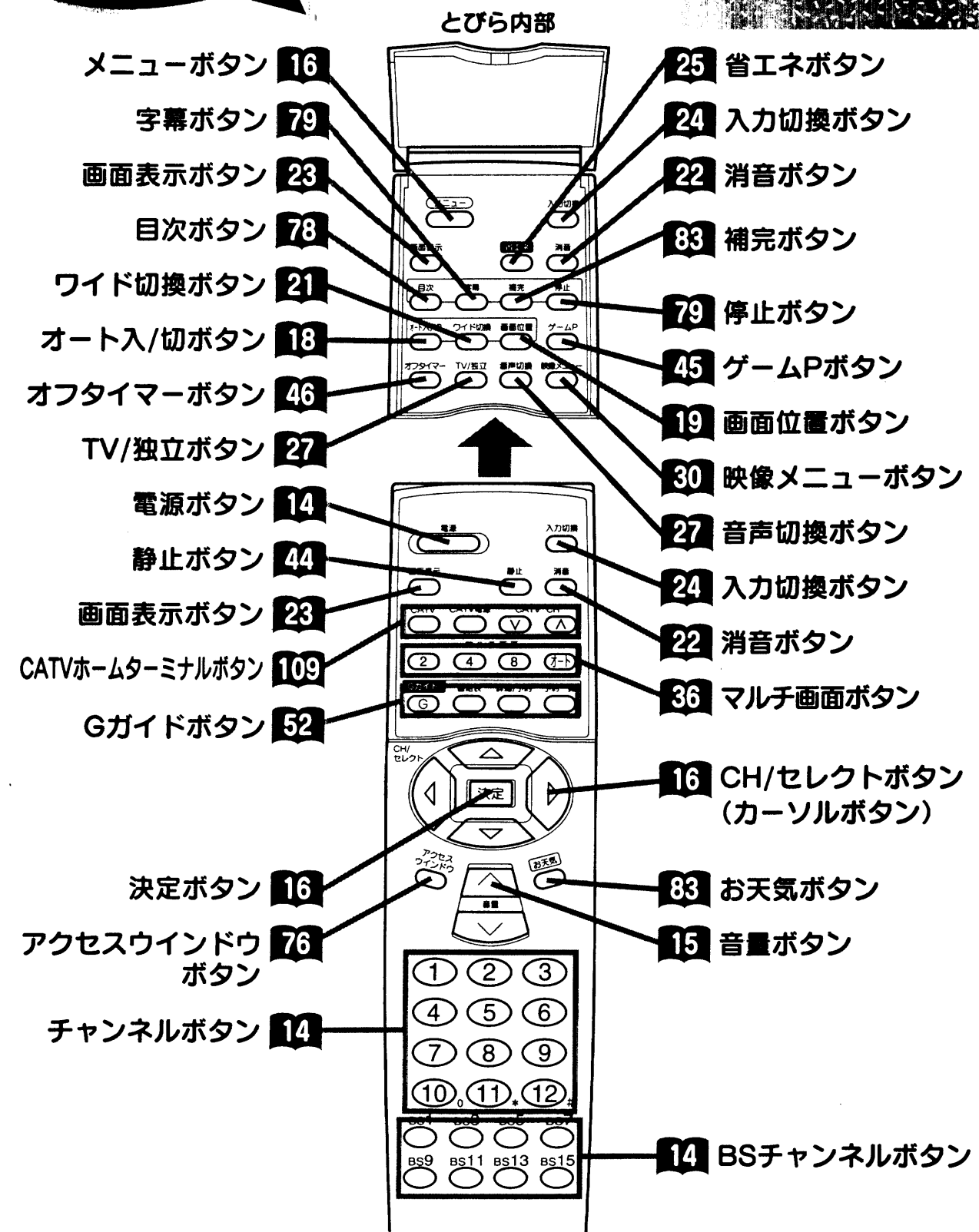

各部のなまえ
(つづき)

テレビ本体
前面

テレビ本体
後面

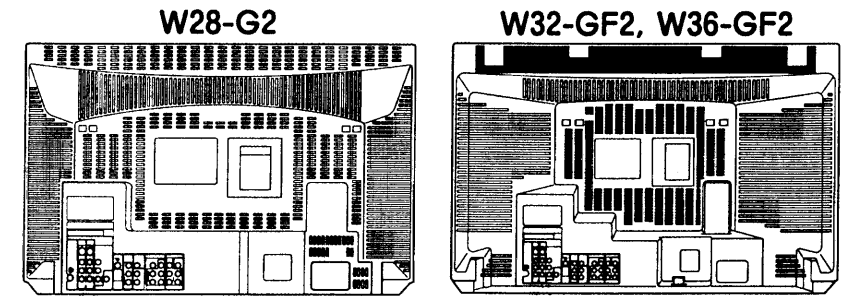

各部のなまえ(つづき)
●各端子の取り扱いは「各端子」(次ページ)

..... **W28-G2**

前面とびらの開けかた
「押-扉開」部を押します。

音量ボタン **28** **28** チャンネルボタン **45** **101** ビデオ入力3端子

28 入力切換ボタン **34** ヘッドホン(ミニ)端子

垂直同期ツマミ
入力信号によっては、たて方向に画面が流れる場合があります。このときに調節します。

..... **W32-GF2, W36-GF2**

前面とびらの開けかた
「押-扉開」部を押します。

音量ボタン **28** **28** チャンネルボタン **45** **101** ビデオ入力3端子

28 入力切換ボタン **34** ヘッドホン(ミニ)端子

垂直同期ツマミ
入力信号によっては、たて方向に画面が流れる場合があります。このときに調節します。

..... **W28-G2, W32-GF2, W36-GF2**

115 アッテネータースイッチ **117** BS-IF入力端子

102 BS入力端子 **104** キードAFC入力端子

102 検波出力端子

99 AV-BUS II 端子

105 **106** ビデオ4・5入力端子

102 ビットストリーム出力端子

73 ビデオコントローラー端子

97 **98** BS/モニター出力端子

97 ビデオ1・2入力端子

114 UHF/VHF混合アンテナ端子

※BSコンバーター電源は、メニュー画面の「他の設定」,「BS関連」で設定します。詳しくは**116**をご覧ください。

将来発売予定機器との接続

テレビ関連機器の中には、現在開発中で数年後に実用化されると思われる機器がいくつかあり、システムアップが可能となります。使い方など、詳しくは各接続機器の取扱説明書をご覧ください。

リモコンの取り扱い

1

電池ふたをはずす

電池ふたのつまみを引き寄せながら、矢印の方向に引いて開けます。

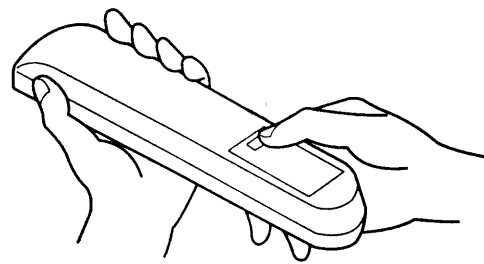

2

乾電池を入れる

付属の単3形乾電池を+、-の表示どおりに入れます。

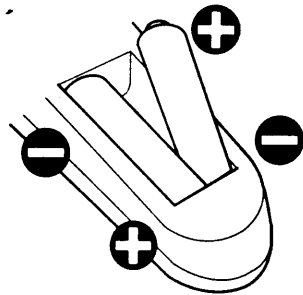

お守りください

リモコンの使用上のご注意

- リモコンを落としたり、衝撃を与えないでください。
- リモコンに水をかけたり、ぬれたものの上に置かないでください。故障の原因になります。
- 長時間ご使用にならない場合は、乾電池をリモコンから取り出しておいてください。
- リモコンの操作がしにくくなったら、乾電池を交換してください。
- リモコン受信窓に直射日光などの強い光が当たると動作なくなることがあります。光が直接当たらないようにテレビの向きを変えてください。

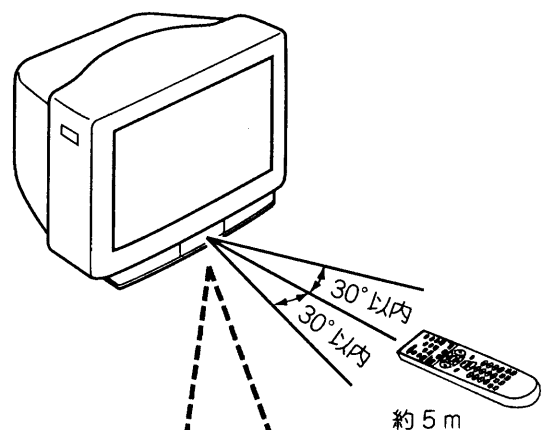

リモコン受信窓/ディマーアイ受光窓

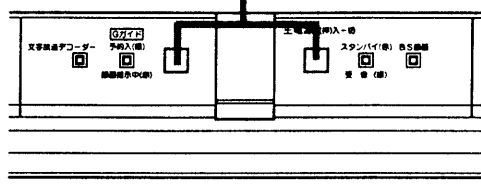

- リモコンは、本体のリモコン受信窓の正面から約5メートル、左30度、右30度の範囲内でお使いください。
- CATVホームターミナルを操作するときは、CATVホームターミナルのリモコン受信窓に向けてボタンを押してください。108

3

電池ふたを閉める

電池ふたを矢印の方向に押し戻します。

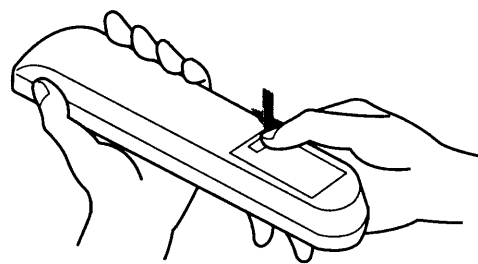

△注意

乾電池の使用上の注意

- 本機で指定されていない電池は使用しないでください。また、新しい電池と古い電池を混ぜて使用しないでください。電池の破裂、液もれにより、火災、けがの原因となることがあります。
- 電池を機器内に挿入する場合、極性表示プラス+とマイナス-の向きに注意し、機器の表示どおり正しく入れてください。まちがえますと電池の破裂、液もれにより、けがや周囲を汚損する原因となることがあります。

基本の使いかた

テレビ放送・衛星放送を見たいとき	14
CH/セレクトボタン(カーソルボタン)の使いかた	16
ワイド機能を楽しむかた	18
音を一時的に消したいとき	22
チャンネル番号などを知りたいとき	23
ビデオを見たいとき	24
省エネモードに設定するとき	25
音声内容の選びかた	26
本体で操作したいとき	28

テレビ放送・衛星放送
を見たいとき

メモ

テレビ放送の受信状態が良くない場合
受信モードの設定でノイズを軽減することができます。136

準備 (主電源ボタン操作)

本体のスタンバイ/受像ランプが消えているときは、リモコンでは電源が入りません。
まず本体の主電源ボタンを押してください。

W28-G2

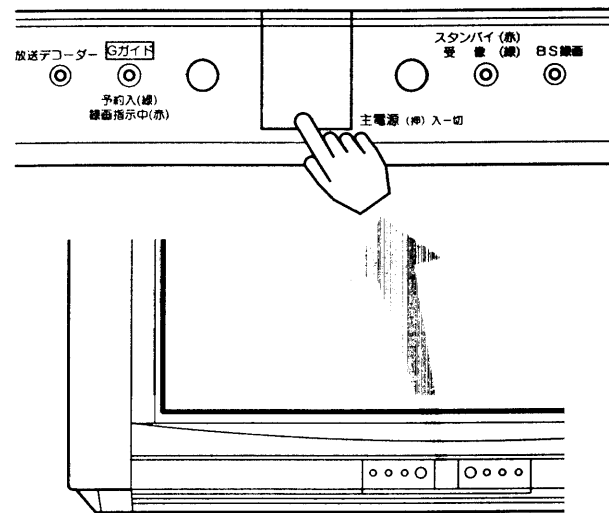

W32-GF2, W36-GF2

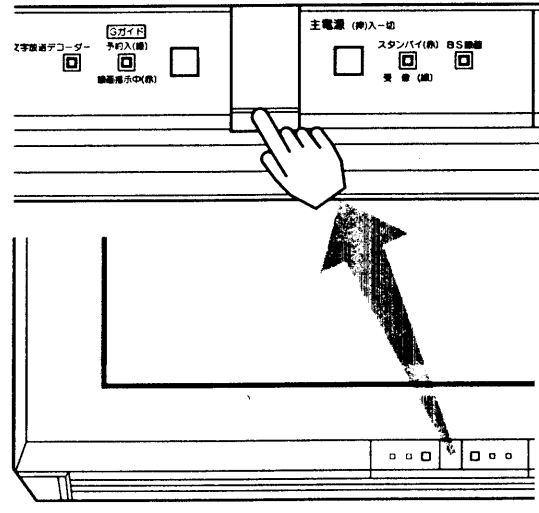

1

電源ボタンを押す

本体のスタンバイ/受像ランプが緑に点灯し、前に見ていたチャンネルが現れます。
電源を切るときは、もう一度押します。

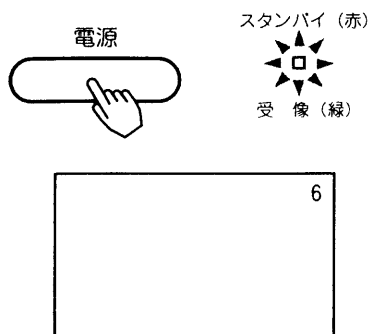

2

チャンネルを選ぶ (1~12, BS1~BS15)

画面右上に選んだチャンネルが表示されます。
表示を消すこともできます。23

CH/セレクトボタン (決定) を使って、チャンネルを選ぶこともできます。

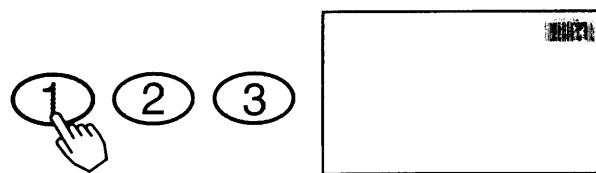

1
電源ボタン

3
音量ボタン

2
チャンネルボタン

2
BSチャンネルボタン

お守りください

動作中に停電になったときのご注意
テレビが動作中に停電になった場合、停電の回復とともに電源が入ります。テレビから離れるときは本体の電源プラグをコンセントから抜いておいてください。

3

音量を調節する

音量の大きさが数字と [] で画面に表示されます。

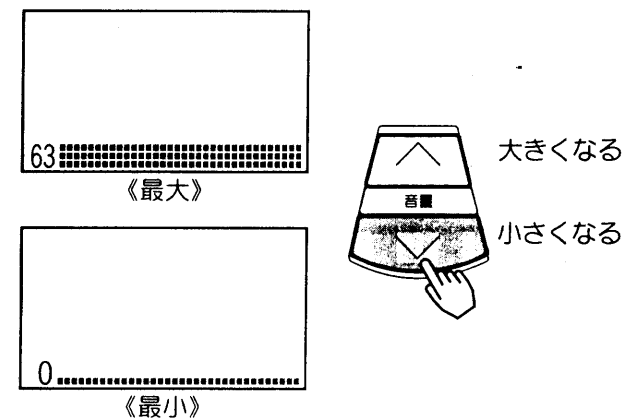

メモ

リモコンの操作は
スタンバイ/受像ランプが点灯しているときにのみ、リモコンの操作は可能です。
リモコンの電源ボタンを押して電源を切っておくと、電源の「入・切」もリモコンでできます。

工場出荷時のチャンネル設定
本機は工場出荷時にVHF1~12チャンネルの12局とBSチャンネル1,3,5,7,9,11,13,15の8局が設定されています。
チャンネルの設定を変更することもできます。118, 124

本体操作で電源を入れるには
スタンバイ/受像ランプが赤く点灯しているときに、本体のチャンネル▲ボタンを押すと電源が入ります。28

マルチ画面を見たいとき

リモコンのマルチ画面 (2) (4) (8) (オート) ボタンで、お好みのマルチ画面を見ることができます。

- 2面モード 40
- 4面モード 42
- 8面モード 36, 38
- オートモード 37, 38

文字放送を見たいとき

文字放送をご覧になるときは、下記の項目でお楽しみいただけます。

- アクセスウインドウをご覧になるには 76
- 文字放送の番組を変えたいとき 78
- 文字放送の目次を選びたいとき 78
- 字幕放送を見るとき 79
- 見たいページを停止させたいとき 79
- お天気ウインドウを見るとき 83
- 補完番組を見るとき 83
- 文字放送番組の設定 84
- お天気画面の設定 86
- 情報ボタンの入替え 88
- 文字放送デコーダーの設定 90

番組ガイドを見たいとき

番組ガイドをご覧になるときは、下記の項目でお楽しみいただけます。

- 放送中の番組ガイドを見るとき 54
- 時間別の番組ガイドを見るとき 54
- CH別の番組ガイドを見るとき 56
- ジャンル別の番組ガイドを見るとき 58
- Gインフォによる情報を見るとき 60
- 番組表による番組ガイドを見るとき 62

基本の使いかた

● テレビ放送・衛星放送を見たいとき

CH/セレクトボタン (カーソルボタン)の 使いかた

本機のリモコンには、上下左右方向に矢印(▲)マークのついたCH/セレクトボタン(カーソルボタン)がついています。このCH/セレクトボタンを使って、手軽にチャンネルのアップダウン選局ができます。
また、メニューボタンを押すと画面にメニューが表示され、カーソルボタンを使って、ほとんどの機能の設定ができます。

メニュー項目の選びかた

1

メニューボタンを押す
《メニュー》画面が現れます。

説明の中では、このボタンはつぎのように使われています。

- 上下左右いずれかの操作
- 上下方向の操作
- 左右方向の操作

2

カーソルボタンで項目を選び、決定ボタンを押す

選んだところが水色になります。 → **決定** 設定画面が現れます。

(画面表示を消すときは、メニューボタンを押します。)

メニュー画面の項目と対応するページ番号:

- 映像設定: 31, 32
- 音声設定: 94
- 他の設定: 33, 34
- マルチCH設定: 38
- アクセス設定: 48, 84, 86

決定ボタンを押す

内の数字は、参照ページです。

1 メニューボタン

2~4 CH/セレクトボタン(カーソルボタン)

2 **4** 決定ボタン

メモ

マルチ画面による画面選局
マルチ画面でもカーソルボタンで、他のチャンネルの番組を検索することができます。36

基本の使いかた

●CH/セレクトボタン(カーソルボタン)の使いかた

3

カーソルボタンで設定する

カーソルボタンで項目を選んで、決定ボタンで設定(または選択、調節)します。

《映像設定を選んだときの設定画面表示の例》

4

設定が終わったら、決定ボタンで「終了」を選び、決定ボタンを押す

標準 戻り

カーソルボタンで選んで決定ボタンを押す

「戻り」を選んだときは、ひとつ前の画面に戻ります。

決定

画面表示が消えて、設定が完了します。メニューボタンを2回押しても、画面表示が消えます。

ワイド機能を楽しみたいとき

本機は横長のワイド画面を採用していますので、現行テレビ放送の映像も、映画など横長サイズの映像も、ワイド機能を使って画面一杯に拡大してお楽しみいただけます。さらに映像を上下に移動させて見やすい位置にすることもできます。

オートワイド (ジャスピタツワイド)

本機は、見ている映像に合わせて最適なワイドモードを設定する「オートワイド (ジャスピタツワイド)」機能を採用しています。

オートワイドの設定をしたいとき

オート入/切ボタンを押すと、画面に《オート》と表示されます。さらにボタンを押すと次の手順でモードが切り換わります。

オート→オート：切 通常は「オート」でお使いください。

見ている映像が通常の映像のとき

通常4:3の映像を横方向に不自然にならないように拡大し、垂直方向にも10%拡大してワイド画面一杯に違和感なく表示します。

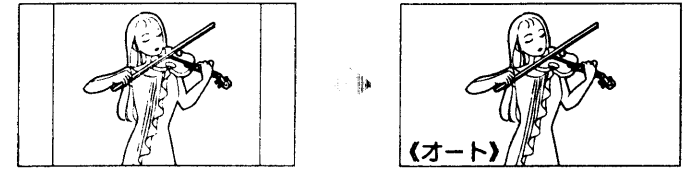

ノーマルモードのとき

お知らせ

「他の設定」の「オートワイド設定」が「スムーズ」に設定されている場合は、画面一杯にスムーズサイズで表示します。「オートワイド設定」が「ノーマル」の設定になっている場合は、通常の映像のときはノーマルサイズで表示します。94

見ている映像が上下に黒い帯の入った横長サイズの映像のとき

横長サイズの映像を画面のサイズ、画面の中心位置を最適にして上下の黒帯を最小になるように表示します。また、字幕などの文字を最適に再生できます。

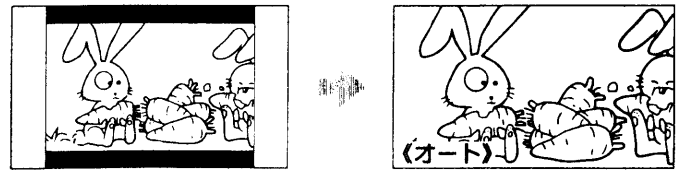

ノーマルモードのとき

お知らせ

●「オート」モード時は、ワイド切替ボタンを押しても自動で判別するため、《オート》表示を行い、切り換えができません。

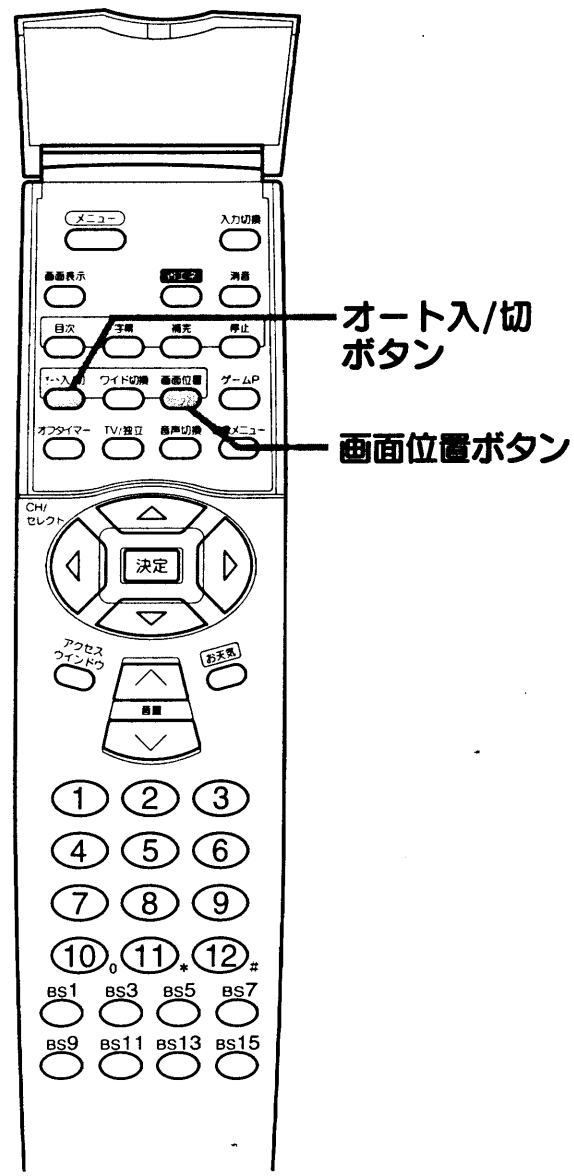

オート入/切ボタン

画面位置ボタン

画面を移動したいとき

「ノーマル」「フル」以外のワイドモード時は、画面を上下に移動することができます。「映画1」「映画2」モード時に字幕が消えてしまうようなときにお使いになると便利です。

1 画面位置ボタンを押す

画面に《画面位置》の表示が出ます。

2 でお好みの位置に調節する

●スムーズ、映画1字幕は±12、映画1、映画2、映画2字幕は±31の範囲で画面位置調節ができます。

3 終わったら画面位置ボタンを押す

《画面位置》の表示が消えます。

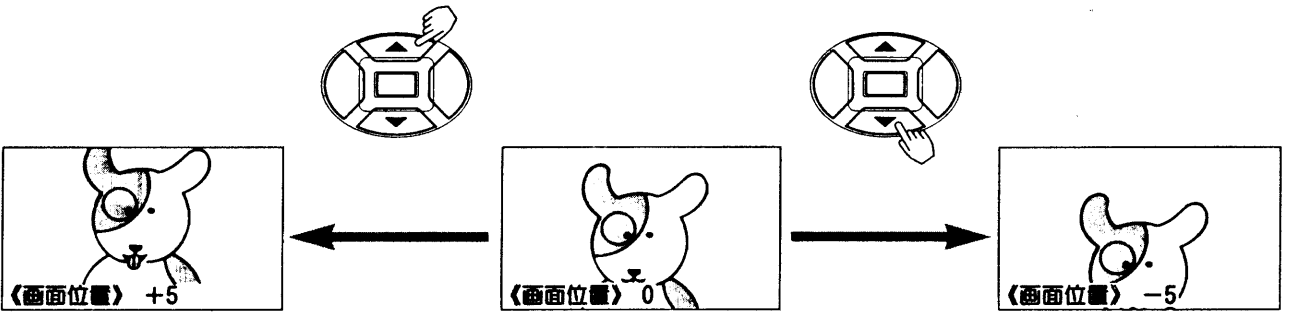

モ オートワイドについて

- 映像のサイズによっては上下に黒い帯が残る場合があります。
- 暗い映像の画面などでは、最適なワイドモードにならない場合があります。このような場合は、「オート：切」**20**～**21**にしてお好みのワイドモードに設定してください。
- 最適なワイドモードになるまで、映像の内容によって多少時間がかかる場合があります。
- 「オート」から「オート：切」にしたときは、電源の「入」「切」、チャンネル切り換え、入力切り換えをするまでは、画面サイズと位置は前の状態を保持します。
- ビデオ4またはビデオ5のコンポーネント入力端子に525pまたは1125i信号を入力したときは、画面サイズは切り換えできません。
- ビデオ5のコンポーネント入力端子に525i信号を入力したときは、オートワイドは動きません。

ワイドクリアビジョン放送識別について

- ワイドクリアビジョン放送は、現行の放送方式と両立性を保ちながら、放送信号にワイドクリアビジョン放送識別信号と画質向上信号を付加し、ワイド画面化と画質向上を図ろうとする放送方式です。本機は上記ワイドクリアビジョン放送識別信号に対応して、現行方式かワイドクリアビジョン放送かを識別し、ワイドクリアビジョン放送であれば自動的に最適サイズに切り換える回路を搭載しています。
- ワイドクリアビジョン放送識別は「オート」モード時のみ有効です。
- ワイドクリアビジョン放送受信中に画面表示ボタンを押したとき、またはチャンネル切り換え、入力切り換えをしてワイドクリアビジョン放送を受信したときのみ**22**が表示されます。
- ワイドクリアビジョン放送をビデオに録画して再生する場合や電波受信状態（ゴースト、弱電界など）によっては、ワイドクリアビジョン放送識別がうまく動作しない場合があります。このような場合は、「オート：切」**20**～**21**にしてお好みのワイドモードに設定してください。
- S2映像入力に接続して視聴するときは、ワイドクリアビジョン放送識別は動作しません。

基本の使いかた ●ワイド機能を楽しみたいとき

ワイド機能を 楽しみたいとき (つづき)

ワイド機能の選びかた

お好みに合わせて、ワイドモードを選ぶことができます。

お知らせ

- このテレビは、各種の画面モード切り換え機能を備えています。テレビ番組等ソフトの映像比率と異なるモードを選びますと、オリジナルの映像とは見えかたに差が出ます。この点にご留意のうえ、画面モードをお選びください。
- このテレビを営利目的、または公衆に視聴させることを目的として、喫茶店、ホテル等において、ワイド機能を使った拡大状態で使用されますと、著作権法上で保護されている著作者の権利を侵害する恐れがありますので、ご注意ください。
- ワイド映像でない従来（通常）の4：3の映像をオートまたはスムーズモードを利用して、ワイドテレビの画面いっぱいに表示してご覧になると、周辺画像が一部見えなくなったり変形して見えます。制作者の意図を尊重したオリジナルな映像は、ノーマルモードでご覧になれます。
- 本機は、フルモード制御信号の入った映像がビデオ1～3のS2映像入力に入力されると自動的にワイド画面一杯に表示します。
- ビデオ4またはビデオ5のコンポーネント入力端子に525pまたは1125i信号を入力したときは、画面サイズは切り換えてきません。

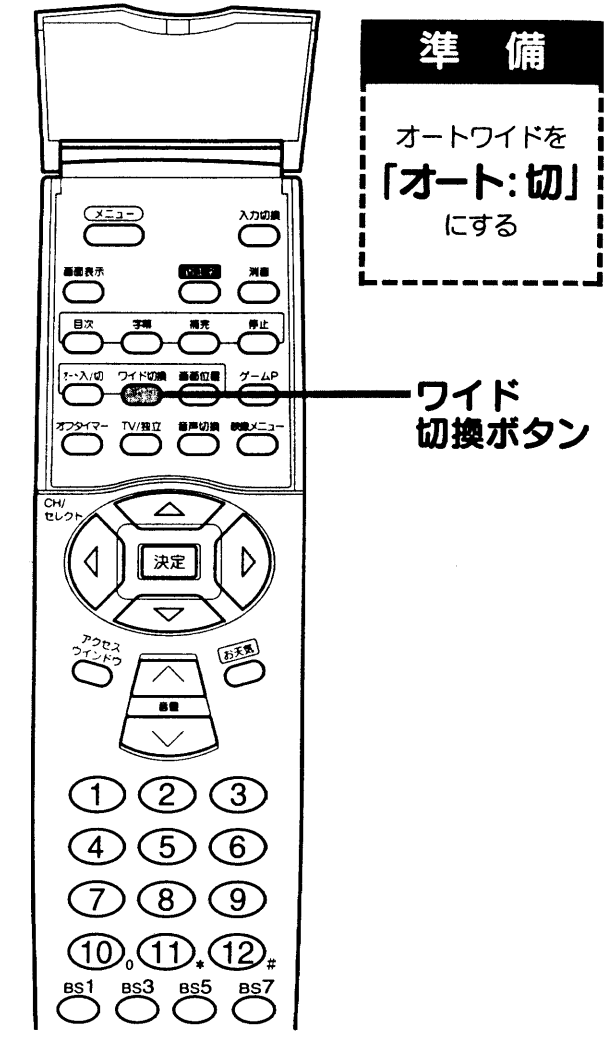

準備
オートワイドを「オート:切」にする

ワイド切替ボタン

ワイド機能の上手な使いかた

通常のテレビ放送

「ノーマル」 → 「スムーズ」にして楽しむ

上下に黒帯のある映像

「ノーマル」 → 「映画1」または「映画2」にして楽しむ

上下に黒帯があり字幕のある映像

「ノーマル」 → 「映画1字幕」または「映画2字幕」にして楽しむ

スクイーズ映像（横圧縮映像）

「ノーマル」 → 「フル」にして楽しむ

ワイド切替ボタンを押す

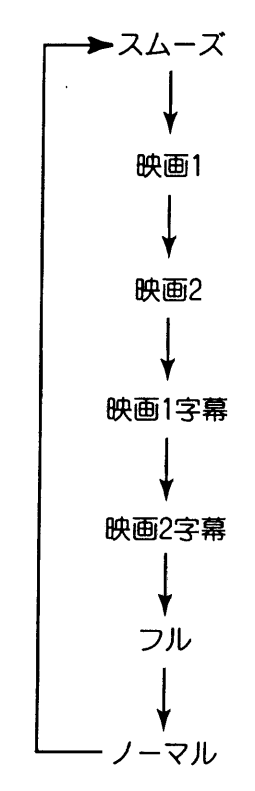

- ノーマル（通常の状態）**
通常のテレビ放送の映像は中央に映ります。
- スムーズ**
4：3の映像を画面中央の真円度を保ち、水平方向に不自然にならないように画面一杯にし、垂直方向に10%拡大します。ドラマなどのスタジオ番組に最適です。
- 映画1**
ピスタサイズの映画などを水平・垂直両方向に約30%拡大します。上下に黒帯の入った映像で放送されている映画などを迫力の画面で楽しめます。
- 映画2**
シネスコサイズの映画などの両側を少し縮小し、画面一杯に拡大します。上下に黒い部分がなくなり迫力の画面で楽しめます。
- 映画1字幕**
字幕付のピスタサイズの映像に最適です。
- 映画2字幕**
字幕付のシネスコサイズの映像に最適です。（画面位置は、工場出荷時+10に設定しています。）
- フル**
横方向を圧縮して記録された映像（スクイーズ映像）を横方向に画面一杯まで拡大します。ハイビジョン番組をビデオに録画し、それを再生して楽しむときなどに使います。

「オート:切」の状態、映画1,2、映画1,2字幕、フルモード時に電源「入」「切」、チャンネル切り換え、入力切り換えを行った場合、「スムーズ」モードになります。

●ワイド機能を楽しみたいとき(つづき)

音を一時的に消したいとき

電話がかかってきたとき、来客のときなど便利です。

消音ボタンを押す

音が消えて、画面に図のような表示が出ます。もう一度押すと元の音量に戻ります。

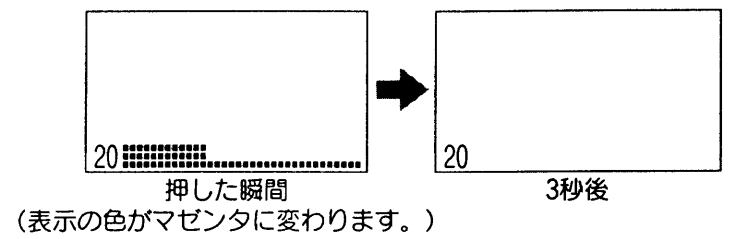

消音ボタン

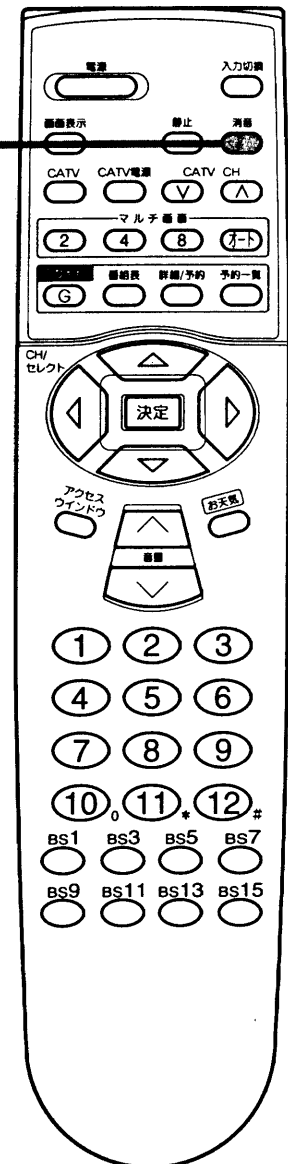

×モ
消音時でも小さな音を出しておきたいとき

- 消音ボタンを押したときに、完全に音を消さずに小さな音を出しておくことができます。ミュート音量の設定をしてください。**34**
- 消音にしたままでも音量(∨)ボタンを押すことにより、音量の設定を変えることができます。音を出すときは、もう一度消音ボタンを押すか、音量(∧)ボタンを押してください。

チャンネル番号などを知りたいとき

マークについて
このマークは、ワイドクリアビジョン放送を識別した際に出るマークです。**19**

画面表示ボタン

画面表示ボタンを押す

ご覧のチャンネルの番号が画面に表示されます。表示を消すときは、もう一度押します。

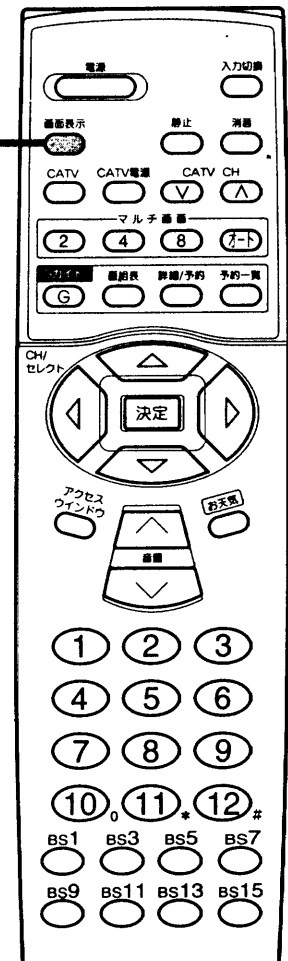
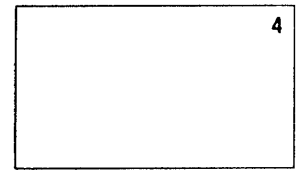

画面表示

●テレビ放送のとき	●衛星放送のとき	●ビデオのとき
4 モノラル放送時 (緑で表示)	BS11 A TV	モノラル放送時 (緑で表示) 例) Aモード, テレビ音声
4 モノラル指定時 (緑で表示) モノラル	BS11 B	ステレオ放送時 (黄で表示) 例) Bモード
4 二重音声放送時 (赤で表示) 主 例) 主音声	BS11 A TV主/副	二重音声放送時 (赤で表示) 例) Aモード, テレビ音声, 主/副音声
4 ステレオ放送時 (黄で表示)		

ビデオ1-ビデオ入力番号
ただしビデオ4, 5のコンポーネント入力時は以下のように表示されます。

ビデオ4 コンポーネント1 **ビデオ5** コンポーネント2

基本の使いかた
●音を一時的に消したいとき
●チャンネル番号などを知りたいとき

ビデオを見たいとき

準備
 お手持ちのビデオを本機の入力端子に接続します。接続についての詳しい説明をご参照ください。97～101
 日立製AV-BUS端子付ビデオと組み合わせると、操作が簡単になります。99

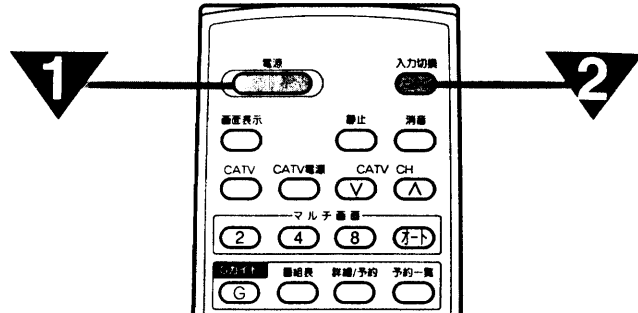
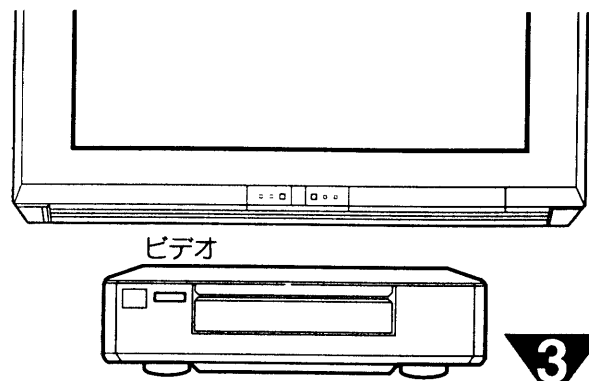

1

電源ボタンを押す
 前に見ていたチャンネルが現れます。
 (前にビデオを見ていたときは、ビデオ1などのビデオ画面になります。)

電源

メモ

ビデオの再生中にテレビを見るには途中でテレビを見るときは、入力切替ボタンを押して「テレビ」にするか、ご希望のチャンネルボタンを押してください。

ビデオ4について
 ビデオ4入力端子は通常の映像信号とコンポーネント映像信号の兼用端子です。映像との同時接続はできませんのでどちらか一方をご使用してください。コンポーネント映像信号が入力された場合は、「コンポーネント1」の表示が出ます。106

ビデオ入力のスキップ設定について
 ご使用にならない入力端子がある場合、入力切替ボタンを押したとき飛越し(スキップ)させることができます。92

2

入力切替ボタンを押して、ビデオ画面を選ぶ
 押すごとに、図のように切り換わります。
 お手持ちの機器が接続されているビデオ入力を選びます。

入力切替

コンポーネント1: コンポーネント映像信号入力時のみ表示

3

ビデオを再生する

省エネモードに設定するとき

明るさをおさえて、消費電力を低減できるモードです。

省エネボタンを押す

省エネボタンを押すと、省エネモードの設定状態が画面に表示されます。さらにボタンを押すごとに、図のように切り換わります。

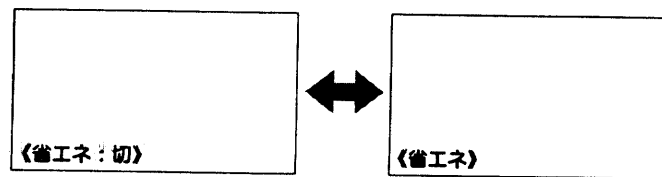

省エネボタン

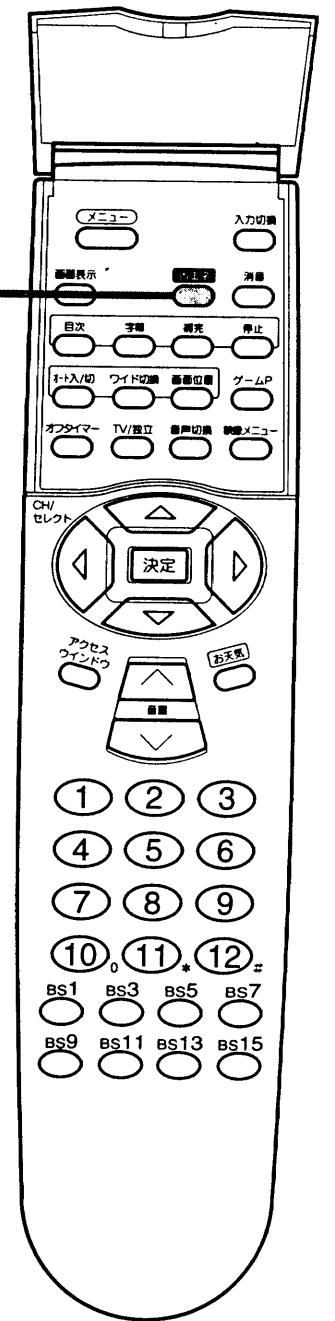

●ビデオを見たいとき
 ●省エネモードに設定するとき

音声内容の 選びかた

二重音声放送およびステレオ放送のときには、2か国語（二重）音声、ステレオ音声など音声内容を選ぶことができます。
衛星放送で「Aモード」音声のときは、「テレビ音声」「独立音声」を選ぶことができます。

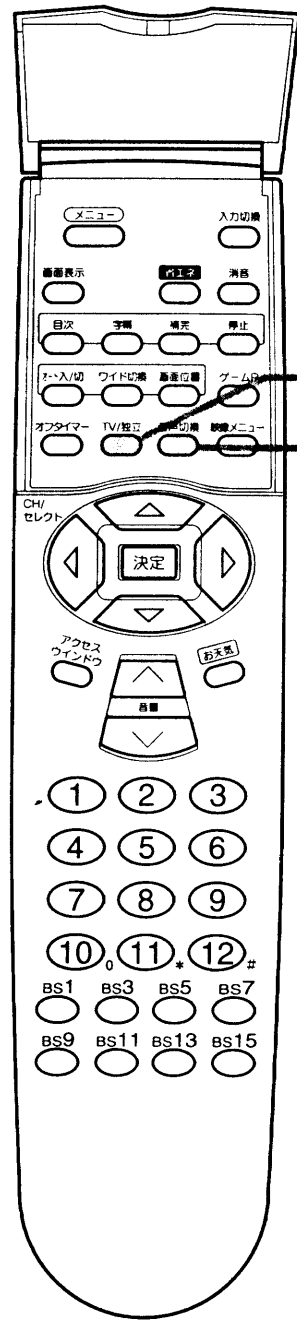

TV/独立ボタン

音声切替ボタン

メモ

主音声と副音声について

- 洋画やニュースなどの2か国語放送のとき、日本語に吹き替えて送られてくる音声を「主音声」、原語のまま送られてくる音声を「副音声」といいます。
- 放送によっては「主音声」を原語で、「副音声」を日本語で送る場合があります。

二重音声放送のとき

音声切替ボタンを押すごとに、図のように切り換わります。

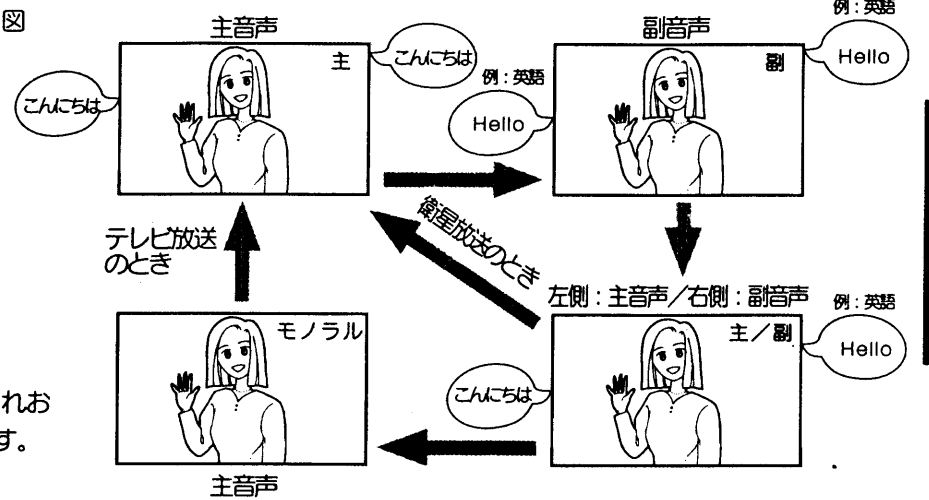

- テレビ放送と衛星放送はそれぞれ好みの状態に単独に設定できます。

ステレオ放送のとき

ステレオ放送が始まると自動的にステレオ音声になります。
（「主」「副」「主/副」のいずれかに設定しているとき）

- テレビ放送時、電波が弱いとか雑音が多いなどステレオ音声が聞きづらいときは「モノラル」にすると聞きやすくなることがあります。



独立音声を聞きたいとき（衛星放送のみ）

衛星放送の音声でAモードのとき、テレビ音声と独立音声を選ぶことができます。
TV/独立ボタンを押すごとに「テレビ音声」と「独立音声」に切り換わります。



テレビ音声のとき
映像に合った
音声が出ます。

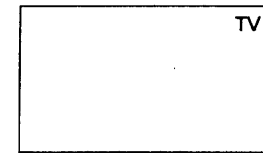

独立音声のとき
映像とは別の
音声が出ます。

- 独立音声放送がないとき…自動的にテレビ音声選ばれます。

メモ

独立音声放送について

BS-5チャンネル、WOWOW(JSB)の独立音声放送として、セント・ギガ〔衛星デジタル音楽放送(株)〕が放送されています。(1998年10月現在)
セント・ギガを聴くにはWOWOWとは別に受信契約が必要です。有料の独立音声放送は、信号がスクランブル化されていますので、そのままでは受信できません。選んでも無音となります。

衛星放送の音声方式について

「Aモード」と「Bモード」の2種類があります。

Aモード

- FM放送なみの音声が楽しめます。
- テレビの画面に関連した「テレビ音声」と、テレビ画面とまったく関係ない「独立した音声」が送られてきます。

Bモード

- コンパクトディスクなみの高品位の音声が楽しめます。
- 「テレビ音声」のみが送られてきます。

基本の使いかた

- 音声内容の選びかた
- 本体で操作したいとき（次ページ）

本体で操作したいとき

お手近にリモコンがないときは、本体での操作もできます。

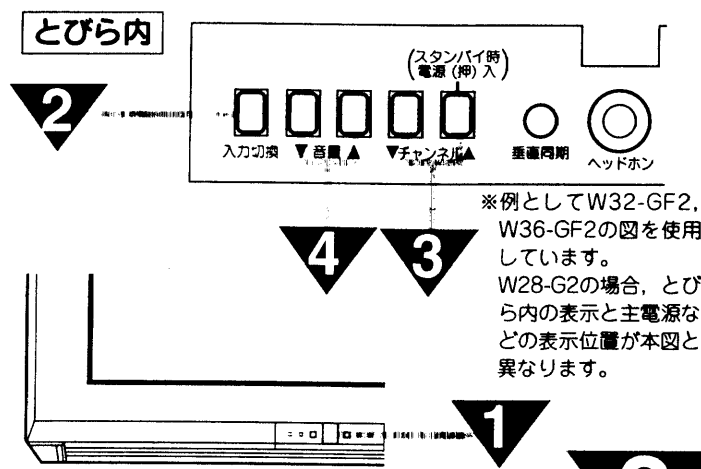

1 電源を入れる

スタンバイ/受像ランプが赤く点灯している場合はチャンネル▲ボタンを押すと電源が入り、スタンバイ/受像ランプが緑に点灯します。電源を切るときは、もう一度主電源ボタンを押します。

スタンバイ/受像ランプが緑に点灯しているときに主電源ボタンを切にした場合、次に主電源ボタンを入にすると、電源が入りスタンバイ/受像ランプが緑に点灯します。

2 入力切換ボタンで「テレビ」を選ぶ

入力切換ボタンを押すごとに、図のように切り換わります。

入力切換

コンポーネント1: コンポーネント映像信号入力時のみ表示

3 チャンネルを選ぶ

押す: 1 ↔ 2 ... 12 ↔ BS1 ... BS13 ↔ BS15
の順に変わります。(出荷設定時)

お知らせ
空きチャンネルの飛び越し選局132の設定をすれば、空きチャンネルを飛び越して放送されているチャンネルを早く選局することができます。

4 音量を調節する

音量の大きさが数字と ■■■■■... で画面に表示されます。

小さくなる ▼ 音 ■ ▲ 大きくなる

映像・音声の設定

映像・音声の設定

映像の自動調整 (映像メニュー) について.....	30
映像設定をしたいとき.....	31
他の映像設定をしたいとき.....	32
音声設定をしたいとき.....	33
他の音声設定をしたいとき.....	34

映像の自動調整 (映像メニュー)について

設置場所や映像ソフトに合わせて「スーパー」,
「ナチュラル」,「クリエイト」の3つからお好みの
映像を選ぶことができます。

映像メニューの選びかた

映像メニューボタンを押す
ボタンを押すと、映像メニューの状態が画面に表示されます。
さらにボタンを押すごとに、図のように切り換わります。

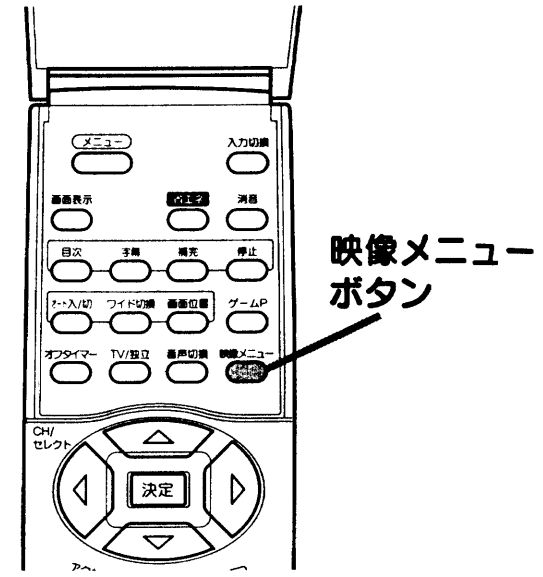
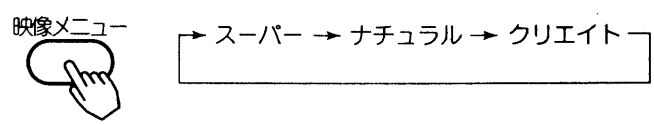

各機能について

スーパー

- 鮮明でコントラストのある画像に調整します。
- 明るい部屋で、メリハリのある画像を楽しむときに適したモードです。

〈スーパー〉

ナチュラル

- 周囲の明るさに合わせ、画面の明るさを自動的にコントロールします。
- 通常のテレビ番組、ビデオカメラの再生などを楽しむときに適したモードです。(省エネルギーにも対応したモードです。)

〈ナチュラル〉

クリエイト

- 黒補正、VM、LTI、CTIなど、お好みに合わせてより細かい設定ができます。[32]
- 工場出荷状態は、映画館のスクリーンを見るような感覚で映画を楽しむときや、電球色などの落ちついた照明を採用したリビングなどでの長時間視聴に適した設定となっています。

〈クリエイト〉

メモ
各モードについて
各モードについて、明るさ
(ナチュラルを除く)、黒レベ
ル、色の濃さ、色あい、画質
は、お好みの画像に設定でき
ます。[31]

映像設定を したいとき

お好みに合わせて明るさ、黒レベル、色の濃さ、
色あい、画質、色温度の設定ができます。

明るさ、黒レベルなどの設定

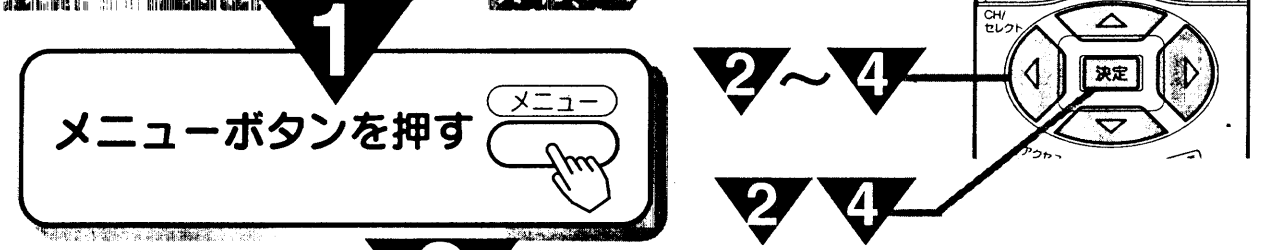

1

メニューボタンを押す

2

で「映像設定」を選び、決定ボタンを押す

メモ
省エネモードについて
省エネ：入時は明るさをおさえて消費電力を低減します。[25]

お知らせ
映像メニューで「ナチュラル」を選んでいるときは、周囲の明るさに合わせ、画面の明るさを自動的にコントロールするため、明るさの設定はできません。

3

で設定したい項目を選び、で調節する

映像設定項目	調節方法	設定のポイント
明るさ	暗くなる / 明るくなる	周囲の明るさに合わせて、見やすく表示が「明るさー」となって設定できないときは「お知らせ」を参照ください。
黒レベル	暗い部分がより暗くなる / 暗い部分が明るくなる	黒髪の濃さに合わせて、見やすく
色の濃さ	色が淡くなる / 色が濃くなる	お好みの濃さに(やややす目の方が自然です。)
色あい	赤っぽくなる / 緑っぽくなる	肌色がきれいに見えるように
画質	やわらかな画質になる / くっきりとした画質になる	ふだんは中央で柔らかい感じにしたいときには「側へ」
色温度	オート ↔ 高 ↔ 中 ↔ 低	「オート」は入力モードに応じて色温度が切り換ります。室内照明などによる影響から色調を補正するときは「高」「中」「低」のいずれかに設定します。
標準	— / —	工場で設定した標準レベルに戻ります。

4

で「終了」を選び、決定ボタンを押す

- 設定後は、チャンネル切り換えや電源を切っても記憶されます。

映像・音声の設定
●映像の自動調整(映像メニュー)について
●映像設定をしたいとき

他の映像設定 をしたいとき

映像メニューで「クリエイト」を選んでいるときは、お好みに合わせて黒補正、VM、LTI、CTIの設定ができます。

1

メニューボタンを押し、で「映像設定」を選び、決定ボタンを押す

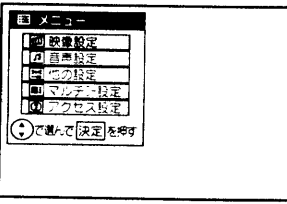

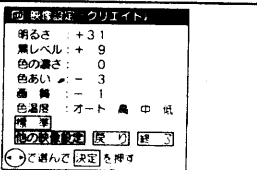
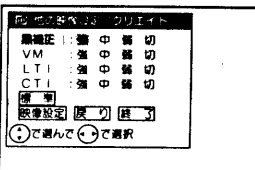

2

で「他の映像設定」を選び、決定ボタンを押す





3

で設定したい項目を選び、で選択する

映像設定項目	設定のポイント
黒補正	黒レベル補正を調整できます。
VM	輪郭強調を調整できます。
LTI	輝度信号の鮮鋭度を調整できます。
CTI	色信号の鮮鋭度を調整できます。
標準	工場で設定した標準設定に戻ります

4

で「終了」を選び、決定ボタンを押す

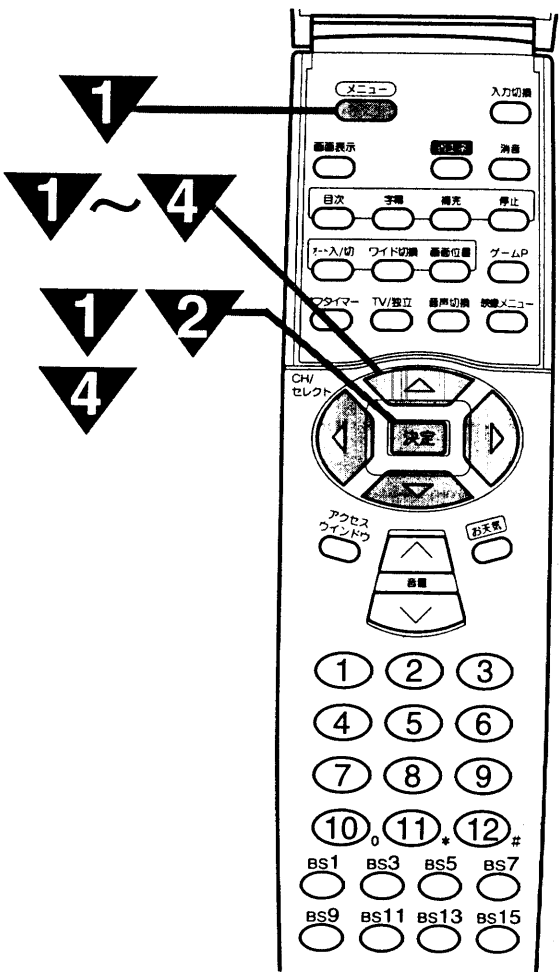



音声設定を したいとき

お好みに合わせて高音、低音、バランスの設定ができます。

1

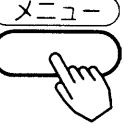
メニューボタンを押し



2

で「音声設定」を選び、決定ボタンを押す

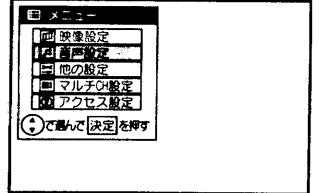
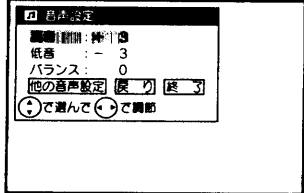
3

で設定したい項目を選び、で調節する

設定のポイント
高音、低音は-7~+7、バランスは-31~+31までの設定ができます。お好みに合わせて設定してください。一度設定すると、そのまま記憶されます。

音声設定項目	調節方法	効果
高音	高音がおさえられる	高音が強調される
低音	低音がおさえられる	低音が強調される
バランス	左スピーカーの音 が強調される(-)	右スピーカーの音 が強調される(+)

4

で「終了」を選び、決定ボタンを押す



映像・音声の設定

●●他の映像設定をしたいとき
●●他の音声設定をしたいとき
(次ページ)

他の音声設定 をしたいとき

スペシャライザーはコンサートホールで演奏される音楽のような臨場感を、ご家庭で簡単に楽しめるようにした機能です。
また、ステレオミュート（コマーシャル音などを小さくする）、ミュート音量（消音時の音量調節）、ヘッドホン音量などの設定ができます。

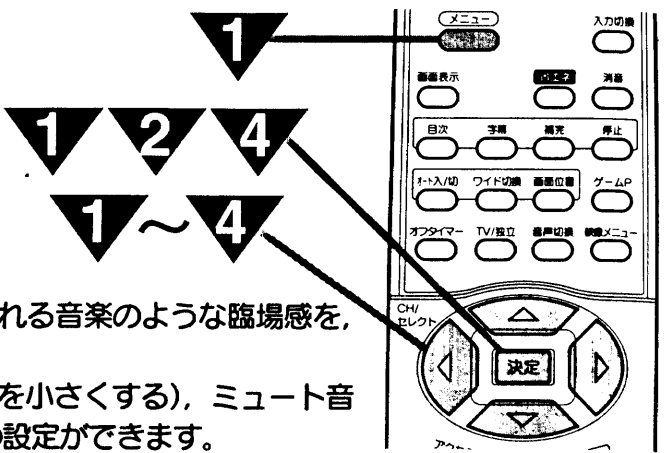

1

メニューボタンを押し、 で「音声設定」を選び、決定ボタンを押し

2

で「他の音声設定」を選び、決定ボタンを押し

3

で設定したい項目を選び、 で選択、または調節する

音声設定項目	設定のポイント
スペシャライザー 切 ← → 入	工場出荷時は「入」になっています。スペシャライザー機能を使わないときは「切」にします。
ステレオミュート 切 ← → 入	「入」にすると、コマーシャル音（ステレオ放送）などを小さくできます。
ミュート音量 音量が小さくなる ← 音量が大きくなる 最小 (0) 最大はミュート前の音量	消音ボタンを押したときの音量が変わります。 22
ヘッドホン音量 音量が小さくなる ← 音量が大きくなる 最小 (0) 最大 (63)	お好みの音量に合わせます。

4

で「終了」を選び、決定ボタンを押し

音声設定の効果

スペシャライザー：入
奥行きのある自然な広がり3次元空間サウンドを楽しむことができます。
モノラル放送やステレオ放送であっても「モノラル」の設定にしているとき（**27**）は、スペシャライザーの効果はありません。ステレオ放送時雑音が多いとき、スペシャライザーにすると雑音が強調されて聞こえる場合があります。このようなときには音声設定で高音を一側にする（**33**）か、またはスペシャライザーを「切」にしてください。

ステレオミュート：入
ドラマや映画番組の途中で入るコマーシャル（ステレオの場合）音を小さくすることができます。ただし、ステレオ放送の番組の場合、番組の音も小さくなります。

ミュート音量
消音ボタンを押したときに、完全に音を消さずに小さな音を出しておくことができます。

ヘッドホン音量
ヘッドホンの音量を63段階に切り換えられます。ヘッドホンを差し込んででもスピーカーの音は消えません。スピーカーからの音を小さくしたいときは、音量ボタンで調節してください。

便利な使いかた

便利な使いかた

- マルチ画面を楽しみたいとき **36**
- 2画面を楽しみたいとき **40**
- 4画面を楽しみたいとき **42**
- 静止画にしたいとき **44**
- テレビゲームを楽しみたいとき **45**
- 自動的に電源を切りたいとき **46**
- 時刻合わせと時刻表示 **48**
- Gガイドシステムの使いかた **52**
- 文字放送の楽しみかた **76**
- 設定を変えたいとき **92**
- 他の機器との接続使用 **96**
- ビデオコントローラーを使わずにビデオで衛星放送を録画するには **110**
- 日立のAV-BUS端子付ビデオで衛星放送を録画したいとき **112**

マルチ画面を 楽しみたいとき

気になる裏番組のチェックや何かおもしろい番組はないかといったときに、簡単な操作で番組の検索をすることができます。

マルチ画面の選択

リモコンのマルチ画面 (2) (4) (8) (オート) ボタンで、お好みのマルチ画面を選ぶことができます。

- 2面モード **40** 8面モード **36**, **38**
- 4面モード **42** オートモード **37**, **38**

8面モード 1

マルチ画面 (8) ボタンを押す
自動的に7面 (子画面) の番組が選局されます。



表示例は8面モードの場合

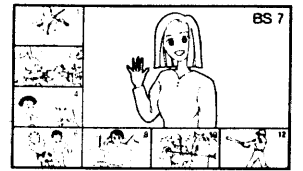

- 表示されているマルチ画面モード (8面) のボタンを押すと、マルチ画面が終了します。違うモードのボタンを押すと、押したモードの画面になります。
- 何も操作しないときは、自動的に番組内容を更新します。(約3秒間隔)

2

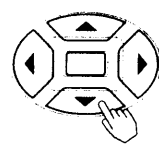
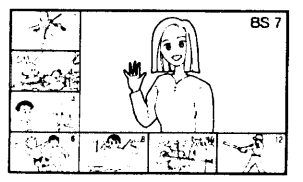

で子画面を選ぶ

- 選んだ子画面 (表示色が緑色) が動画で表示されます。他の子画面は、静止画で表示されます。
- 親画面は、チャンネルボタン、または入力切換ボタンで切り換えることができます。

3

決定ボタンを押す

- 選ばれていた子画面が選局されます。

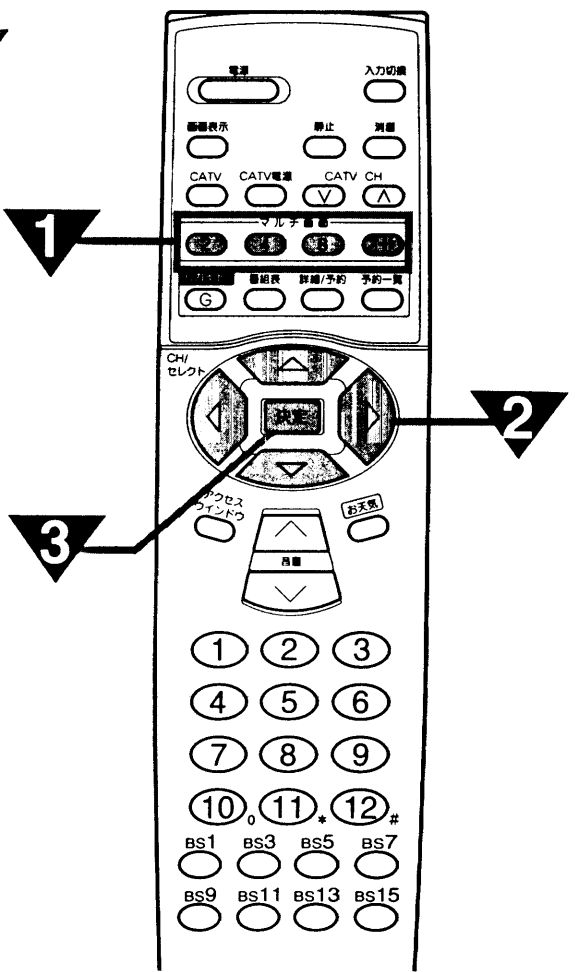

マルチ画面時の音声出力について
4面, 8面時はスピーカーとヘッドホン端子からは親画面の音声が出力されています。子画面の音声は出力されません。オートで選ばれたマルチ画面は、サーチが終了するまで音声は出力されません。サーチ終了後は動画部分の音声が出力されます。

マルチ画面時のモニター出力について
●モニター出力端子からは、マルチ画面の映像は出力されません。BS関連でCH固定をしていないとき、モニター出力端子からは、4, 8面時は親画面、オート時はマルチ画面の動画の映像が出力されます。BS関連でCH固定時は、固定したCHの映像が出力されます。BSのCH固定については **111** をご覧ください。
●モニター出力端子からは、ビデオ1入力の映像および音声は出力されません。

マルチ画面動作について
●親画面がBSチャンネルを選局しているときは、子画面には他のBSチャンネルは表示されません。
●マルチ画面時にメニューボタンを押すと、マルチ画面は解除されます。
●Gガイド放送を受信中は、マルチ画面の操作はできません。(優先受信「する」の場合 **71**) このときは、「番組データ受信中はできません」の表示が出ます。
●コンポーネント入力信号をご覧になりながらマルチ画面にすることはできません。通常のテレビ画面に切り換えてからマルチ画面にしてください。
●マルチ画面表示中は、コンポーネント入力は選択できません。

オートモード 1

マルチ画面 (オート) ボタンを押す
放送チャンネル数に合わせて4,6,9,12,16,20面の中から自動的にマルチ画面が選ばれ、マルチCH設定 [オート] **38** または空きチャンネルの飛び越し選局のCHスキップ設定 **132** で「スキップしない」を設定したチャンネルが順次表示されます。画面数を変える場合には **38** を参照してください。

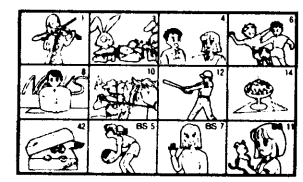
- オートモードで表示できるのは最大20チャンネルまでです。
- マルチ画面 (オート) ボタンを押す前にBSチャンネルを受信していた場合、またはBS関連でCH固定している場合は、マルチ画面のBSチャンネルは1つのチャンネルしか表示されません。
- 何も操作しないときは、自動的に番組内容を更新します。(約5秒間隔)
- 音声も自動的に変わります。

2

で子画面を選ぶ

- 選んだ子画面 (表示色が緑色) が動画で表示されます。他の子画面は、静止画面で表示されます。

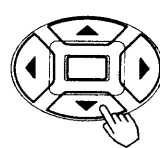
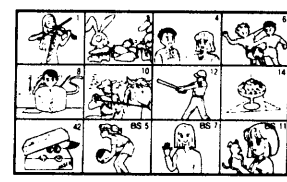
3

決定ボタンを押す

- 選ばれていた子画面が選局されます。

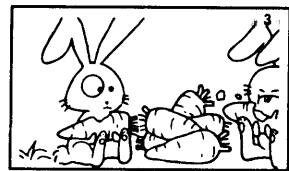
便利な使いかた
●マルチ画面を楽しみたいとき

マルチ画面を
楽しみたいとき
(つづき)

マルチ画面のチャンネル設定を変えたいとき
8面モードのとき

準備
BS放送以外の番組を選局する
BS放送番組を選局した状態では、子画面へBS放送のチャンネルを設定できません。
BS関連で「CH固定」を「入」に設定しているとBS放送のマルチCH設定はできません。「CH固定」を「切」にする場合は 111 を参照してください。

1
メニューボタンを押し、
で「マルチCH設定」を選び、決定ボタンを押す

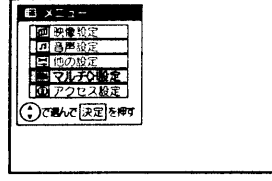

5
決定ボタンを押し
た後、で「終了」を選び、決定ボタンを押す

2
で「マルチCH設定 [8面]」を選び、決定ボタンを押す

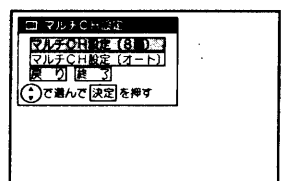

3
で変更したい子画面
を選ぶ
選んだ子画面（表示色が緑色）が
動画で表示されます。

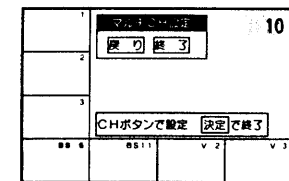

4
チャンネルボタン
または入力切替ボ
タンを押す

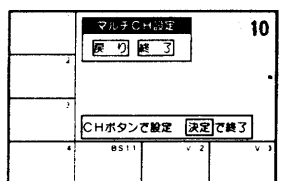

※複数のマルチ画面のチャンネル設定をする場合 3 ~ 4 の操作をくり返す

メモ
オートモードのマルチチャンネル設定について
CHスキップ設定 132 でも同様に設定できます。「スキップしない」と設定したチャンネルが自動的に順次設定されます。
8面モードの親画面サイズについて
8面モードの親画面は、上下の情報が欠けます。すべての情報を見る場合には、通常モード（マルチ画面でないモード）にしてください。
チャンネル合わせでチャンネル設定を変更したときは
引越などにより、チャンネル合わせ（地域番号）で地域番号を変更した場合や受信設定でCHボタンの設定を10キー（CATV）に設定した場合は、マルチCHが自動的に更新されます。必要に応じてもう一度設定をしてください。
オートモードでビデオ入力を設定するには
③の操作のときに で「ビデオ1」～「ビデオ4」を選び、で「スキップしない」を選択してください。
●文字放送の画面（字幕を含む）は、マルチ画面での表示はできません。

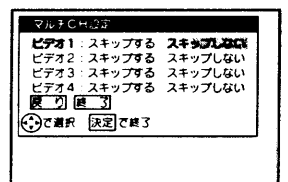
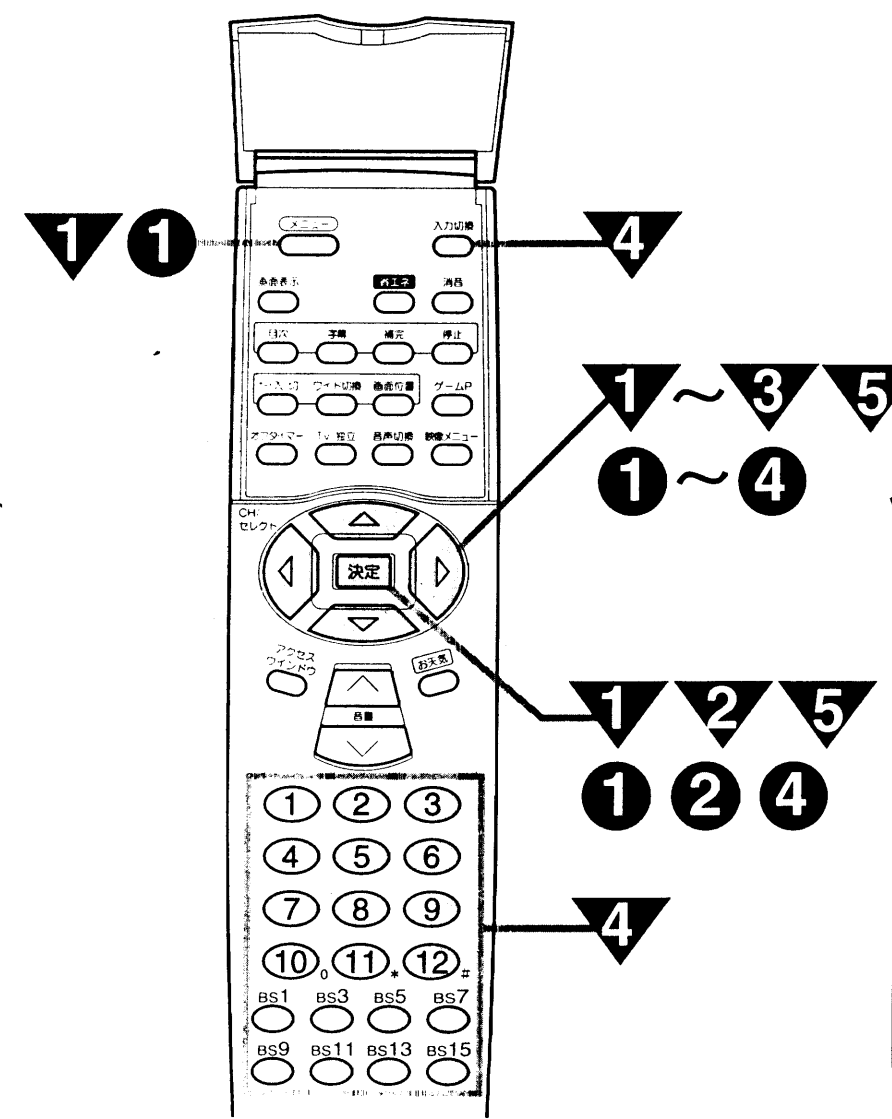
オートモードのとき
●リモコンの④のチャンネルを設定したいとき

1
メニューボタンを押し、
で「マルチCH設定」を選び、決定ボタンを押す

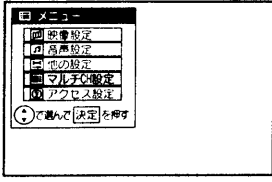

※複数のマルチ画面のチャンネル設定をする場合 ③の操作をくり返す

2
で「マルチCH設定 [オート]」を選び、決定ボタンを押す

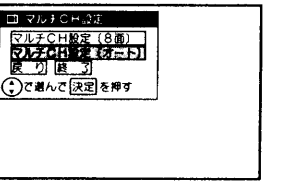

3
で「4P」を選び、
で「スキップし
ない」を選ぶ

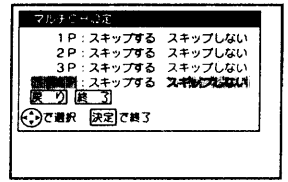

4
決定ボタンを押し
た後、で「終了」を選
び、決定ボタンを押す

お知らせ
オートモードの画面数は最大20面（20チャンネル）までです。20チャンネルを越えるときオートモードでは全チャンネルを表示できません。

便利な使いかた
●マルチ画面を楽しみたいとき（つづき）

2画面を 楽しみたいとき

同時に2つの番組をお楽しみになりたいときなどに
便利な機能です。

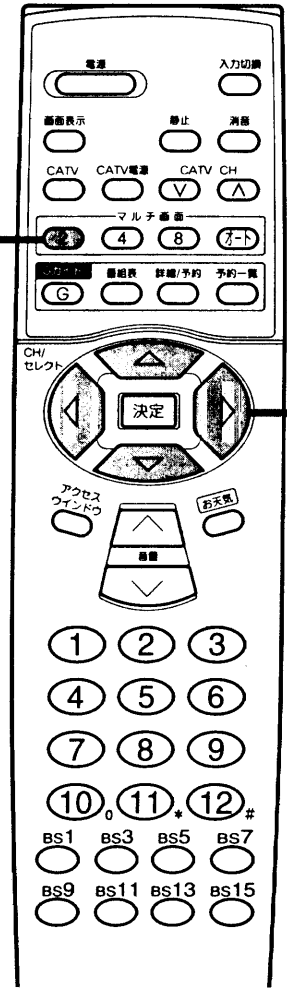

1

2画面ボタンを押す

音声を選んでいる画面を示します。

- 右画面と左画面は、同じチャンネル、または同じビデオモードは選べません。
- BSチャンネルは、同時に2画面で見ることができません。

2

画面切り換え

で左画面と右画面を切り換える

表示が選ばれた画面を示します。

3

チャンネル切り換え

でチャンネルを切り換える

表示している画面のチャンネルが切り換えられます。

- 左側の親画面を選んでいる場合も同様に、チャンネルを切り換えることができます。
- チャンネルボタン、または入力切替ボタンでも選べます。

4

2画面の拡大

2画面ボタンを押す

画面が大きくなります。

- と同様に画面切り換え、チャンネル切り換えができます。

5

もう一度2画面ボタンを押すと表示の画面が親画面になります

モ

2画面について

●2画面のときの音声出力、モニター出力は、下記のようになっています。

	選んでいる画面	
	左画面	右画面
スピーカー	左画面の音声	右画面の音声
ヘッドホン	右画面の音声	右画面の音声
モニター出力	左画面の映像、音声	右画面の映像、音声

2画面時のモニター出力について

- モニター出力端子からは、マルチ画面の映像は出力されません。BS関連でCH固定していないとき、モニター出力端子からは選んでいる画面の映像と音声が出力されます。BSのCH固定については111をご覧ください。
- モニター出力端子からは、ビデオ1入力の映像および音声は出力されません。

便利な使いかた
●2画面を楽しみたいとき

4画面を
楽しみたいとき

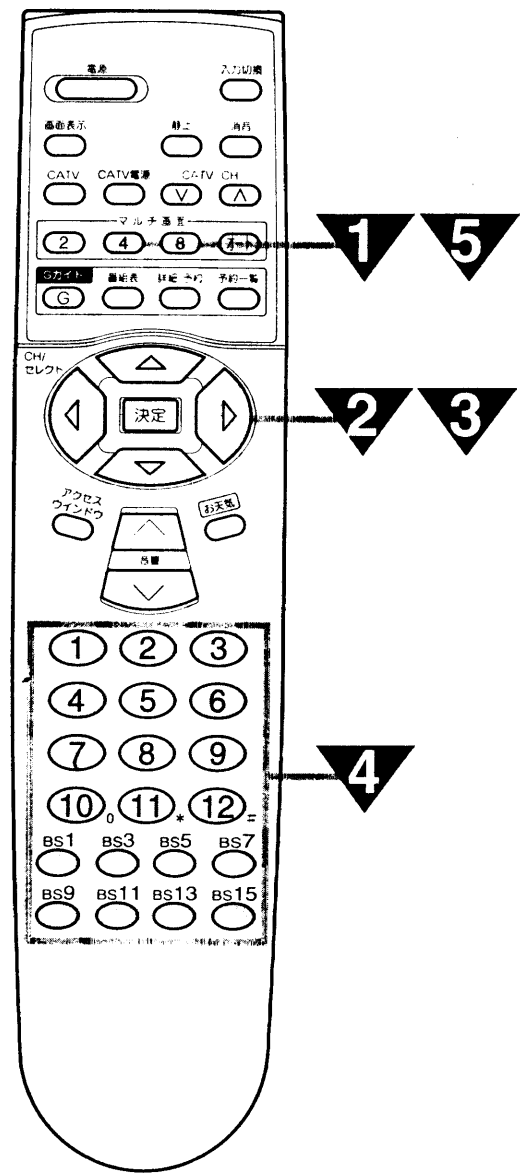

1 4画面ボタンを押す

選んでいる画面を示します。

3 チャンネル切り換え

で子画面を選ぶ
選んでいる子画面の表示色が緑色になります。

2 画面切り換え

で操作画面を切り換える
表示が選んでいる画面を示します。

4 チャンネルボタンで選局する

6

- 入力切換ボタンでビデオモードを選ぶこともできます。
- 親画面は、、チャンネルボタンまたは入力切換ボタンで切り換えることができます。
- ①子画面時は、 で子画面を選ぶと、選んだ画面(表示色が緑色)が動画で表示されます。他の子画面は、静止画で表示されます。何も操作しないときは、自動的に番組内容を更新します。
- ②決定ボタンを押すと、選んでいた子画面が選局されます。

メモ

4画面のモニター出力について

- モニター出力端子からは、マルチ画面の映像は出力されません。BS関連でCH固定していないとき、モニター出力端子からは、親画面の映像と音声は出力されます。BSのCH固定については をご覧ください。
- モニター出力端子からは、ビデオ1入力の映像および音声は出力されません。

BSチャンネルについて

親画面がBSチャンネルを選局しているときは、子画面には他のBSチャンネルは表示されません。

5 もう一度4画面ボタンを押すと終了する

お知らせ

4画面時の音声について
4画面時は、スピーカー、ヘッドホン共に親画面の音声が出力されます。子画面の音声が出力されません。

便利な使いかた

●4画面を楽しみたいとき

静止面にしたいとき

テレビ画面を一時的に止めて見たいときに便利な機能です。

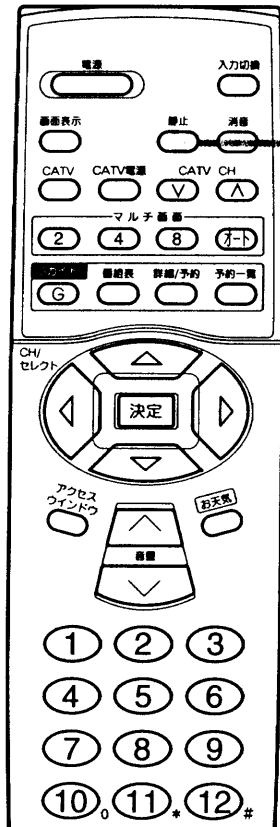

1 2

お守りください

文字放送画面は解除してください。

お知らせ

- アクセスウィンドウまたはお天気ボタンを押したとき、字幕「切」から「入」にしたときは、静止画は解除されます。
- マルチ画面の2、4、8面、オートモードから静止ボタンで静止画にすることはできません。
- 文字放送およびテレビ映像に重ねて静止した文字や図形、字幕、コンポーネント入力の映像は、静止ボタンで静止させることはできません。

1

静止ボタンを押す



材料	
卵	2コ
牛乳	100cc
砂糖	150g
生クリーム	50cc
さくらんぼ	2~3コ

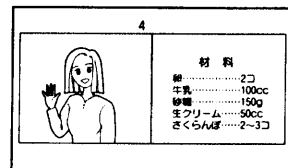

●左側の画面（動画）は、チャンネルを切り換えることができます。

2

もう一度静止ボタンを押すと終了する

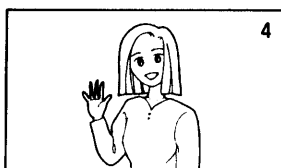

テレビゲームを楽しみたいとき

前面とびら内

※同じ記号のところへ接続してください

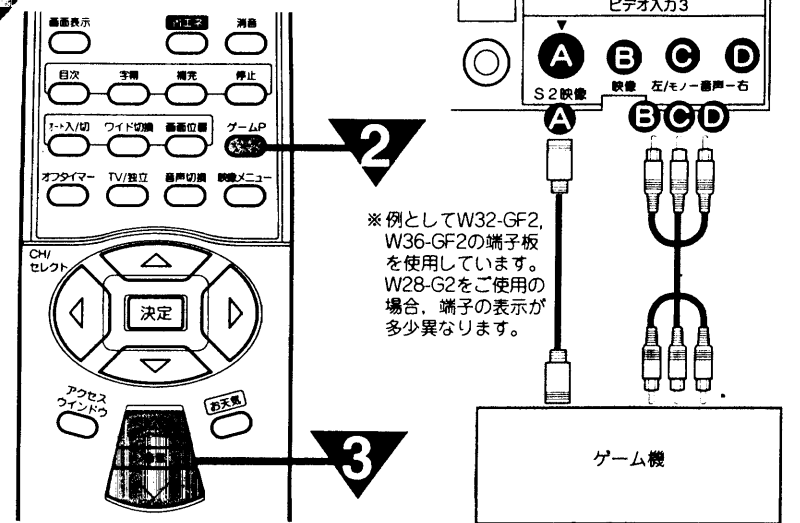

※例としてW32-GF2, W36-GF2の端子板を使用しています。W28-G2をご使用の場合、端子の表示が多少異なります。

1

テレビゲーム本体とテレビ前面のビデオ入力3端子を接続する

●テレビとの接続は、テレビゲーム本体の取扱説明書をご覧ください。

2

ゲームPボタンを押す

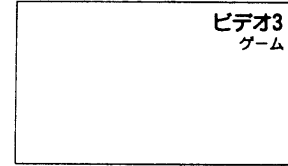

●文字放送画面表示中は切り換えできません。

テレビ、またはBSチャンネルに戻すときは、チャンネルボタン①~⑫、BS1~BS15を押します。

3

音量を調節する

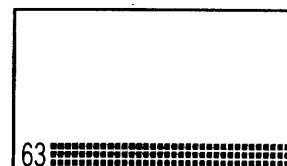

音量の大きさが数字と.....で画面に表示されます。

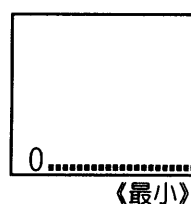

大きくなる
小さくなる

ゲームタイマーについて.....

ゲームP（ポジション）を選ぶと、時間が経過（1時間、1時間30分、...最大4時間）するごとに、時間を表示します（約5秒間）。表示時間を目安に適度な休憩をとり、お楽しみください。一度電源を「切」にすると、経過時間が0に初期化されます。

2時間たちました

メモ

ゲームPボタンについて

ゲームPを選ぶと、入力は前面のビデオ入力3端子に切り換わります。また映像メニューはナチュラル、省エネモードは入、ワイドモードはフルモードに切り換わります。ゲーム画面でも映像メニュー、省エネモード、ワイドモードは切り換えることができます。テレビゲームを楽しむときは、目にやさしい画面の映像メニュー：ナチュラル、省エネ：入をおすすめします。

●2画面モードでテレビゲームを楽しむときは、テレビゲームを右の画面で楽しめることをおすすめします。

お知らせ

- 主電源ボタン0入直後は、画面の内容により若干色ムラを生じる場合があります。
- ゲームの種類・内容によっては、画面が欠ける場合があります。
- リフトタイプやガン（銃）タイプのコントローラを使用するシューティングゲームなどは、本機では使用できない場合があります。詳しくは、ゲームソフトおよびコントローラの取扱説明書をご覧ください。

便利な使いかた

●静止面にしたいとき
●テレビゲームを楽しみたいとき

自動的に電源を
切りたいとき

指定した時間が経つと、自動的に電源を切ることができます。
お休みのときなどにご利用ください。

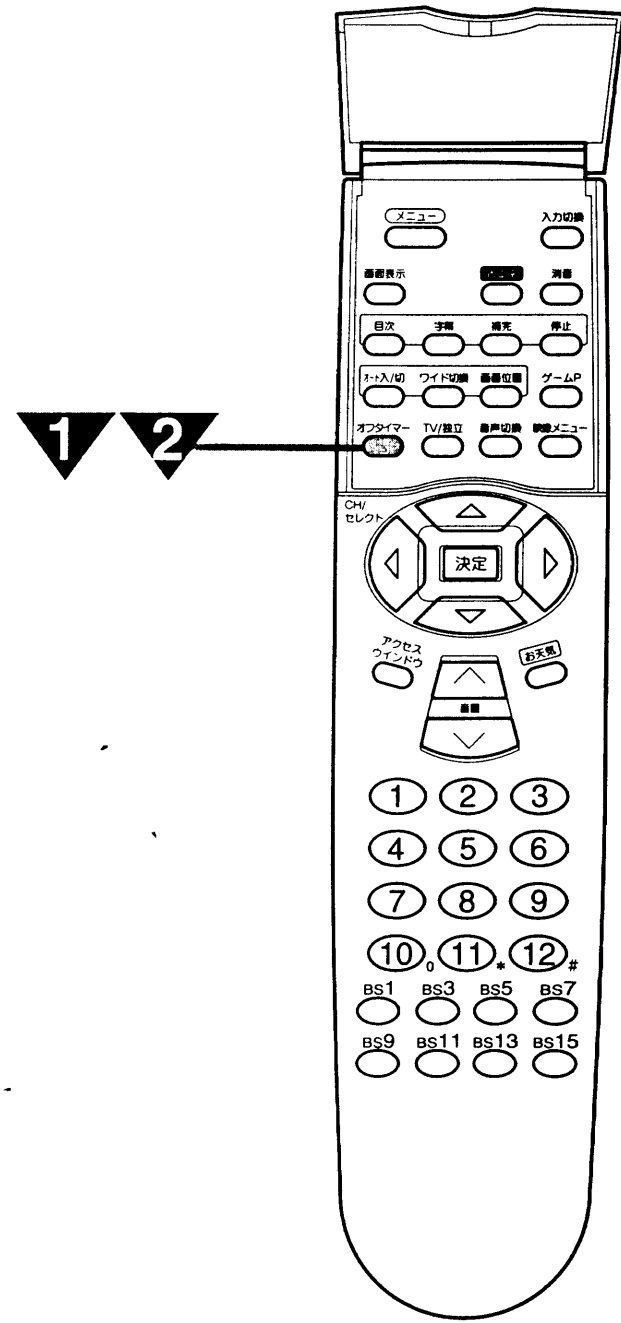

1

オフタイマーボタンを押す

2

オフタイマーボタンをもう一度押す

ボタンを押し続けると、10分間隔で時間表示が変わります。
ボタンをチョン、チョンと押すと、1分間隔で時間表示が変わります。
約3秒後に表示が消え、タイマー動作がスタートします。

オフタイマーを確認、解除したいとき

確認	解除
<p>オフタイマーボタンを押す。</p> <p>画面右上に残り時間が表示されます。(約3秒間)</p> <p>●表示が消えるまでボタンは押さないでください。(表示中に、もう一度ボタンを押すと、オフタイマーは解除されます。)</p>	<p>①オフタイマーボタンを押す。</p> <p>画面右上に残り時間が表示されます。</p> <p>②残り時間表示中(約3秒)にもう一度同じボタンを押します。</p> <p>オフタイマーは解除されます。</p>

メモ

オフタイマーの設定範囲について
オフタイマーの設定時間の範囲は、2時間
(1分間隔)です。

お知らせ

電源が切れる際の表示について
電源が切れる際の表示は、画面表示の右下に「電源切れ」の表示が
出て画面表示が暗くなる場合があります。最切の場合は、電源が切れる
直前に「電源切れ」の表示が出て画面表示が暗くなる場合があります。
電源が切れる際の表示は、画面表示の右下に「電源切れ」の表示が
出て画面表示が暗くなる場合があります。最切の場合は、電源が切れる
直前に「電源切れ」の表示が出て画面表示が暗くなる場合があります。

3

電源が切れる

設定した時間になると電源が切れます。

便利な使いかた
●自動的に電源を切りたいとき

時刻合わせと時刻表示

Gガイドシステムをご使用になるときは、必ず日付、時刻の設定を行なってください。時刻を画面に表示して、時計としてご使用いただけます。

1
メニューボタンを押す

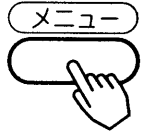

2
で「アクセス設定」を選び、決定ボタンを押す

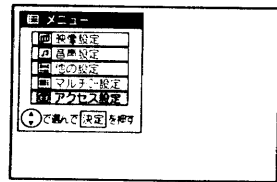
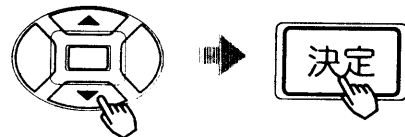

3
で「Gガイド設定」を選び、決定ボタンを押す

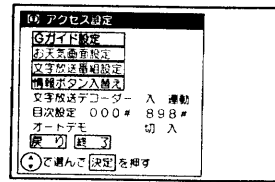
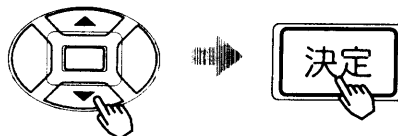

4
で「時刻設定」を選び、決定ボタンを押す

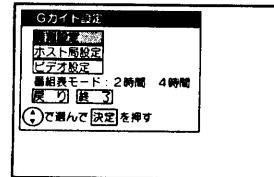
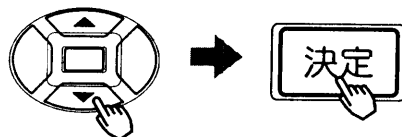

5
で「日付設定」を選び、で「年」を合わせ、決定ボタンを押す

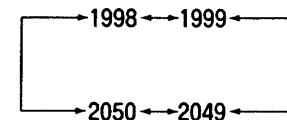
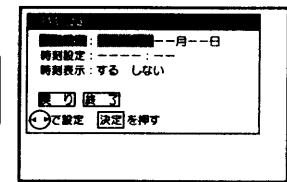
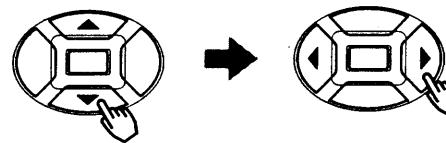

で「月」を合わせ、決定ボタンを押す

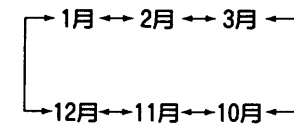
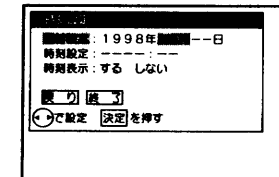
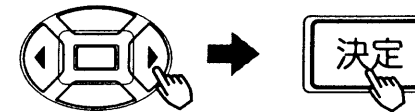

で「日」を合わせ、決定ボタンを押す

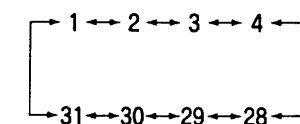
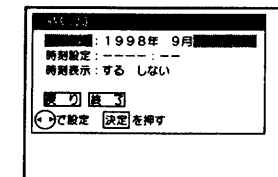
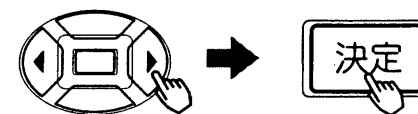

「日」の項目を設定すると自動的に「曜日」が設定されます。

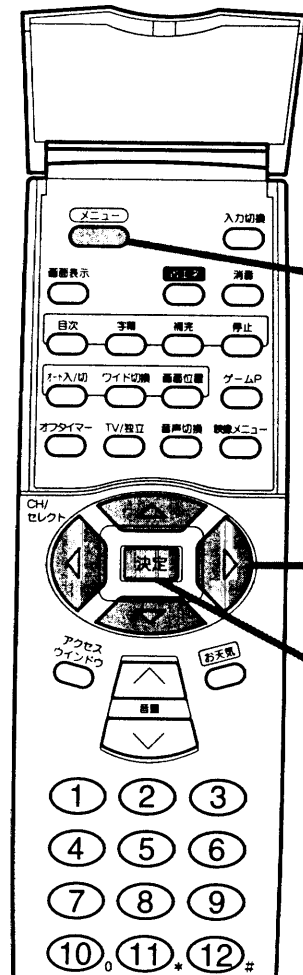

次ページにつづく

便利な使いかた

時刻合わせと時刻表示

時刻合わせと時刻表示(つづき)

6

④で「時刻設定」を選び、④で「AM, PM」の項目を合わせ、決定ボタンを押す

④で「時」を合わせ、決定ボタンを押す

④で「分」を合わせ、決定ボタンを押す

AM ←→ PM

0 → 1 → 2
11 → 10

00 → 01 → 02 → 03
59 → 58 → 57

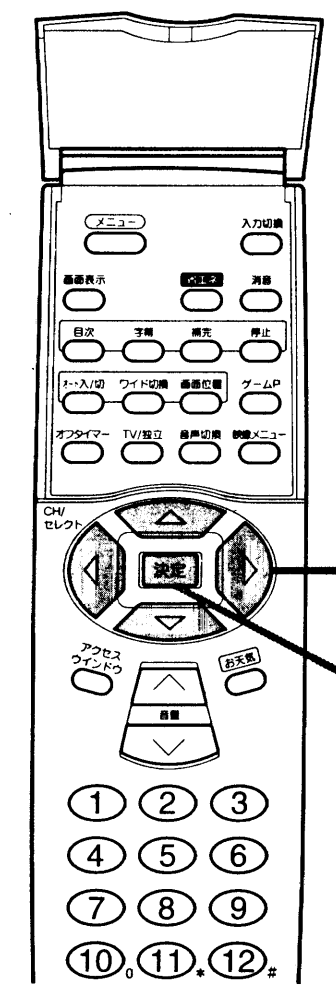

お知らせ

日付および時刻設定時のご注意

- 日付および時刻の設定または変更したときは、必ず画面下部の「終了」(または「戻り」)を選び、決定ボタンを押してください。この操作を行わないと、設定されません。
- 本機には時計バックアップ用のリチウム電池が内蔵されています。電源コードを抜いた状態でのリチウム電池の寿命は約5年です。

メモ

時刻表示について

時刻表示「する」の場合でも、画面表示ボタンで画面表示を消したときは、電源「入」時、チャンネル切替時以外は時刻表示を表示しません。

7

④で「時刻表示」を選び、④で「する」を選択する

時刻表示をしないときは「しない」を選択します

8

④で「終了」を選び、決定ボタンを押す

押すと、時計がスタートします。時報などに合わせて押してください。

日付、時刻設定を変更、修正する場合

▼⑥の操作をしてください。

日付、時刻を間違えて設定しますと、Gガイドが正常に動作しません。

便利な使いかた

●時刻合わせと時刻表示(つづき)

Gガイドシステムの 使いかた

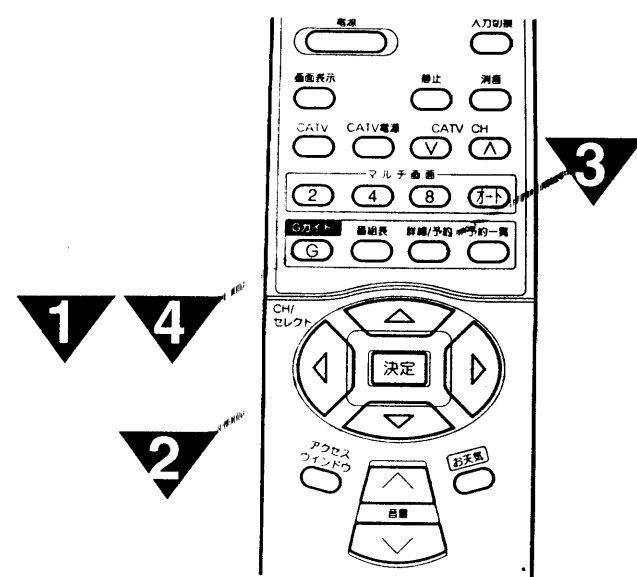

本機は、テレビ放送の電波のすき間を利用して放送されるGガイド番組データを受信することができます。
Gガイドは、約2日分（ジャンル別は8日分）の放送予定を見ることができます。また、Gガイド画面からの選局、予約などを行なうことができます。関東地区は「TBSテレビ」、関西地区は「毎日放送」、「朝日放送」で放送されています。（1998年10月現在）アクセスウインドウからでもご覧になれます。**80**
Gガイド放送については **6** **141** もご覧ください。

準備

- 1 日付、時刻を設定する **48**
- 2 ホスト局を設定する **70**
- 3 ガイドCH番号を設定する **118 124**

関東/関西地区では、地域番号によるチャンネル合せ **118** を行なうと、ホスト局、ガイドCH番号設定が自動的に行われます。

Gガイドをご覧になるには (基本操作)

1 Gガイドボタンを押す

2 画面モードを選択し、番組(CH)を選択する

お知らせ

- ホスト局のCH **70**、チャンネル合せ（表示番号、ガイドCH番号）**118 124** の設定を変更すると、以前に受信した番組データは表示されなくなります。再度番組データを受信すると表示されるようになります。
- Gガイド番組データの放送は、主に深夜から早朝にかけて送信されますので、この時間帯にテレビ本体の主電源ボタンを切ると、Gガイド放送は受信できません。必ずリモコンでテレビの電源を「切」にしてください。

日付、時刻設定について
Gガイドシステムをご使用になるときは、日付、時刻が正しく合っていることが必要です。（時刻精度の目安：±2分以内）旅行などで長期間電源プラグを抜いていた場合は、時刻が正しく合っていないことがありますので、もし正しくない場合は時刻を再設定してください。**48**

3 詳細/予約ボタンを押す

4 Gガイドボタンを押す

前の状態または通常の画面に戻ります。

メモ

- ### Gガイドシステムについて
- Gガイド番組データは、あらかじめ決められた時刻に放送されます。ご使用になる前に、受信開始時刻の設定が必要です。（ホスト局の設定 **70**）
 - 番組情報がない放送局は、番組欄が空欄になります。ガイドCH番号を未設定状態にすると、表示しないようにすることができます。**127**
 - 信号の受信状態により、Gガイド放送が受信できない場合や、一部の番組欄が表示できない場合があります。（電波が弱い場合や、画像が2重、3重に映る場合など）

ガイドCH番号について

ガイドCH番号とは、Gガイド番組表を表示するために必要な放送局ごとの分類番号のことです。実際に受信する放送局のチャンネルとガイドCH番号が正しく設定されているか確認してください。**118 124**

ホスト局について

ホスト局とは、Gガイド番組データを放送している放送局のことです。関東地区では「TBSテレビ」、関西地区では「毎日放送」、「朝日放送」がホスト局になっています。（1998年10月現在）将来ホスト局が新規に開局になる場合があります。詳しくは、(株)ジェムスター・ジャパンにお問い合わせください。**6**

詳細表示について

タイトルと詳細が詳細表示部にすべて表示できる場合は、詳細ボタンを押しても表示内容は変わりません。「解説」情報があるときは、解説がすぐに表示されます。

Gガイドの見かた

この画面は「放送中」モードの例を示します。

子画面

- 放送中のCHが表示されます。
- 「放送中」モード以外は、「放送中」モードで最後にご覧になっていたCHが表示されます。

表示範囲を越えたときの表示

- タイトルと詳細が表示されます。
- 表示範囲を越えた場合は「…」で表示されます。
- 「解説」情報があるときは「解説あり」の表示が出ます。
- 詳細ボタンを押すと、詳細内容全体が表示されます。

内容表示部

- 番組内容や情報（Gインフォ）が表示されます。
- ホスト局が最上段に表示されます。
- 時間経過により、放送中番組が変わったときは、自動的に変更されます。

ガイドメッセージ表示
操作のためのガイドを表示します。

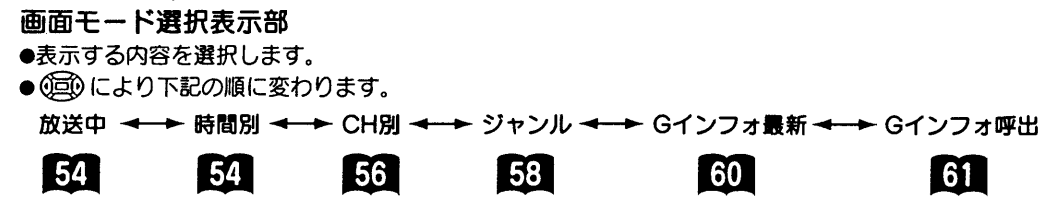

- 番組表ボタンを押すと、番組表（テレビ番組欄）による番組情報をご覧になれます。**62**
- 録画予約、番組予約をすることができます。**64**

●Gガイドシステムの使いかた
便利な使いかた

Gガイドシステムの 使いかた (つづき)

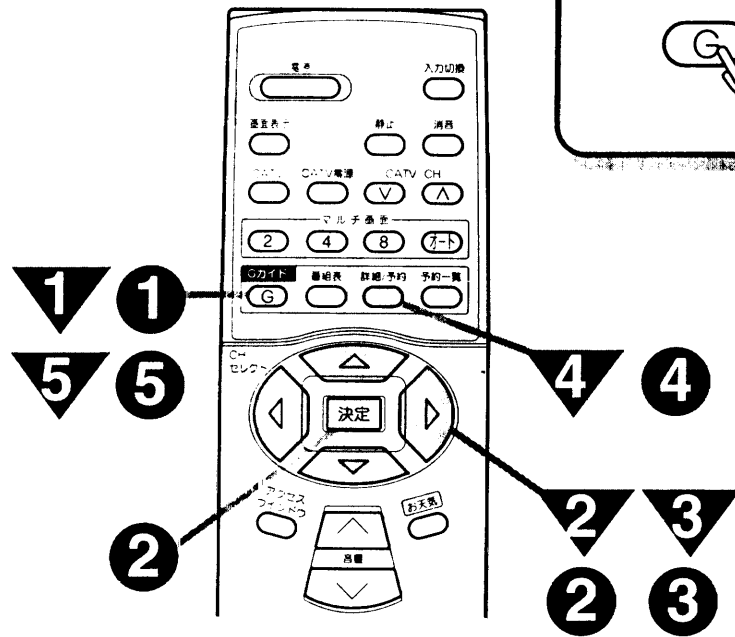

放送中 の番組ガイドを見るとき

1
Gガイドボタンを押す

2
で画面モード表示部の「放送中」を選択する

3
で番組 (CH) を選択する
決定ボタンを押すと、選択番組 (CH) が通常画面になります。

●選択された番組 (CH) の内容が子画面に表示されます。

4
詳細/予約ボタンを押すと詳細内容が表示されます
●「解説あり」の表示があるときは、さらに詳細/予約ボタンを押すと「解説」が表示されます。再度詳細/予約ボタンを押すと元に戻ります。

●▼表示があるときはで詳細内容のページめくりができます。

●放送中の番組は録画予約、番組予約はできません。

詳細/予約
選択されたCH

詳細が入り切らない場合

5
Gガイドボタンを押す
通常画面に戻ります。

×モ
放送中モードについて

- Gガイドボタンを押すと、最初に放送中モードが選択され、ホスト局が一番上に表示されます。
- チャンネルの表示順序は、ホスト局より指定された順序になります。

お知らせ
放送局側の都合により、番組が変更になることがあります。このような場合には、子画面内容と番組内容が一致しないことがあります。

時間別 の番組ガイドを見るとき

1
Gガイドボタンを押す

2
で画面モード表示部の「時間別」を選択し、でまたは決定ボタンを押す

「放送中」モードで最後にご覧になっていたCH

日付、時刻表示部

3
で時間を変更する

- 時間別の番組内容が表示されます。
- で番組を選択すると、詳細表示部に番組の詳細が表示されます。
- 決定ボタンを押すと、選択番組が放送中（「放送中」表示あり）の場合は、選択した番組 (CH) が通常画面になります。選択番組が先の時間の場合は、選択番組の詳細が表示されます。
- Gガイドボタンを押すとモード選択画面に戻ります。

日付、時刻表示部

4
詳細/予約ボタンを押すと詳細内容全体が表示されます

- 「解説あり」の表示があるときは、さらに詳細/予約ボタンを押すと「解説」が表示されます。再度詳細/予約ボタンを押すと元に戻ります。
- ▼表示があるときはでページめくりができます。
- 録画予約、番組予約をすることができます。64

詳細/予約

5
Gガイドボタンを押す
通常画面に戻ります。

×モ
時間別モードについて

- 時間別モードを選択したときは、ホスト局が一番上に表示されます。
- チャンネルの表示順序は、ホスト局より指定された順序になります。
- 現在時刻以前の番組は表示されません。

●Gガイドシステムの使いかた(つづき)

Gガイドシステムの 使いかた (つづき)

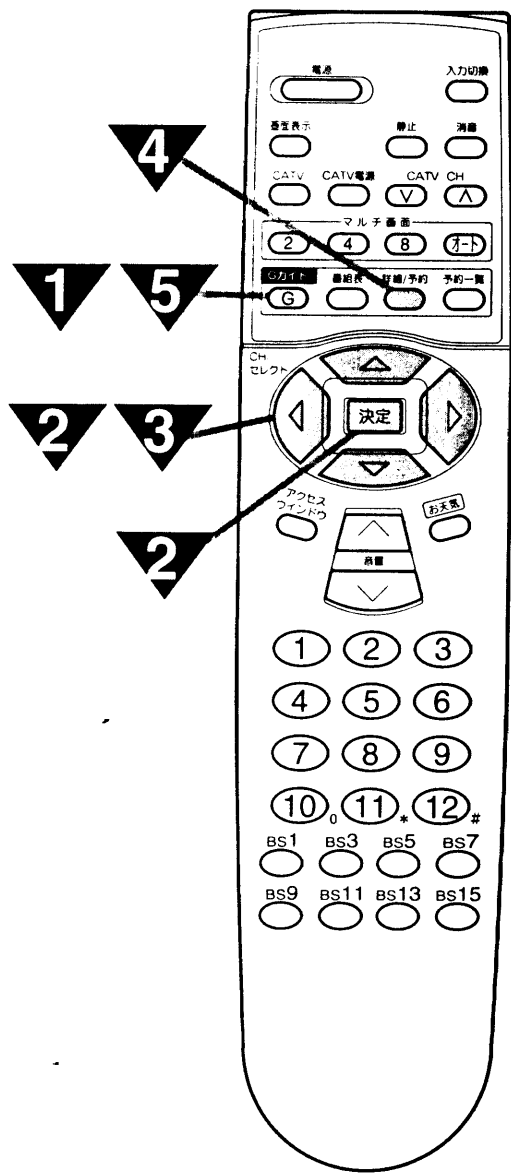

CH別 の番組ガイドを見るとき

1
Gガイドボタンを押す

2
で画面モード表示部の「CH別」を選択し、でまたは決定ボタンを押す

「放送中」モードで最後にご覧になっていたCH

3
で放送局(CH)を変更する

- CH別の番組内容が表示されます。
- で番組を選択すると、詳細表示部に番組の詳細が表示されます。
- 決定ボタンを押すと、選択番組が放送中(「放送中」表示あり)の場合は、選択した番組(CH)が通常画面になります。選択番組が先の時間の場合は、選択番組の詳細が表示されます。
- Gガイドボタンを押すとモード選択画面に戻ります。

メモ
CH別モードについて

- CH別モードを選択したとき最初に表示されるチャンネルは、最後に選択されたCHになります。
- チャンネルの表示順序は、ホスト局より指定された順序になります。
- 現在時刻以前の番組は表示されません。



4
詳細/予約ボタンを押すと詳細内容全体が表示されます

- 「解説あり」の表示があるときは、さらに詳細/予約ボタンを押すと「解説」が表示されます。再度詳細/予約ボタンを押すと元に戻ります。
- ▼表示があるときはでページめくりができます。
- 録画予約、番組予約をすることができます。64

5
Gガイドボタンを押す
通常画面に戻ります。

便利な使いかた

Gガイドシステムの使いかた(つづき)

Gガイドシステムの 使いかた (つづき)

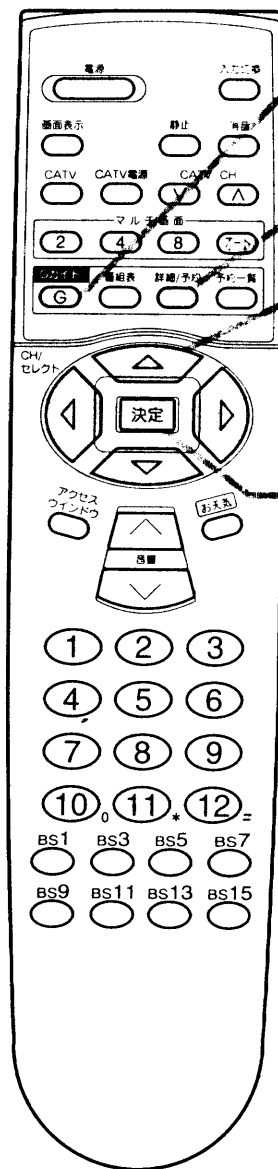

ジャンル別の番組ガイドを見るとき...

1

Gガイドボタンを押す

2

で画面モード表示部の「ジャンル」を選択し、または決定ボタンを押す

「放送中」モードで最後にご覧になっていたCH

- Gガイドボタンを押すとモード選択画面に戻ります。
- アクセスウインドウから「ジャンル別」に入った場合は、子画面はアクセスウインドウで最後にご覧になっていたCHになります。82

3

でメインジャンル、サブジャンルを選択し、決定ボタンを押す

- サブジャンルがない場合があります。
- ジャンル別は8日分の番組を表示することができます。
- Gガイドボタンを押すとジャンル選択画面に戻ります。

4

で日付を変更する

- 選択された日付以降の番組が表示されます。
- で番組を選択すると、詳細表示部に番組の詳細が表示されます。
- Gガイドボタンを押すと、ジャンル選択画面に戻ります。

5

詳細/予約ボタンを押すと詳細内容全体が表示されます

- 「解説あり」の表示があるときは、さらに詳細/予約ボタンを押すと「解説」が表示されます。再度詳細/予約ボタンを押すと元に戻ります。
- 決定ボタンでも詳細内容表示ができます。再度決定ボタンを押すと元に戻ります。
- ▼表示があるときはでページめくりができます。
- 録画予約、番組予約をすることができます。64

詳細/予約

6

Gガイドボタンを押す通常画面に戻ります。

アクセスウインドウから「ジャンル別」に入った場合は、Gガイドボタンを押すと、アクセスウインドウ画面に戻ります。82

便利な使いかた
●Gガイドシステムの使いかた(つづき)

Gガイドシステムの 使いかた (つづき)

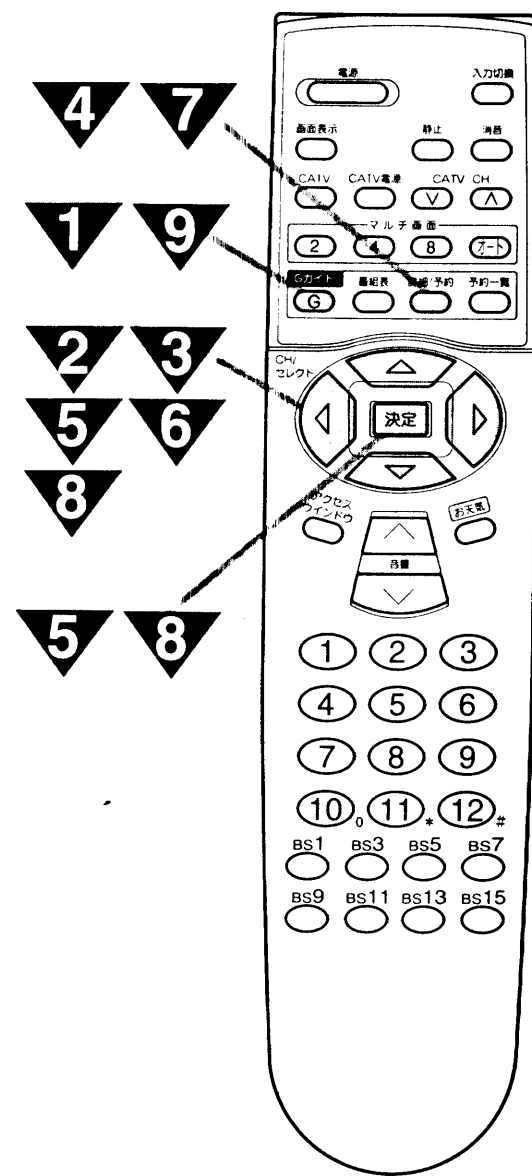

メモ
Gインフォについて
 Gインフォは、最大4ページ分(28個の情報)の各種情報を提供します。最後のページは、ホスト局から提供される番組案内などの情報です。新しい情報を受け取ると古い情報は消去されます。保存しておきたい情報は、最大4ページ分(28個の情報)まで保存することができます。

Gインフォ による情報を見るとき.....

1
Gガイドボタンを押す

4
詳細/予約ボタンを押すと詳細内容が表示されます
 再度詳細/予約ボタンを押すと元に戻ります。

●決定ボタンでも詳細内容表示ができます。再度決定ボタンを押すと元に戻ります。

7
詳細/予約ボタンを押すと詳細内容が表示されます
 再度詳細/予約ボタンを押すと元に戻ります。

●決定ボタンでも詳細内容表示ができます。再度決定ボタンを押すと元に戻ります。

2
で画面モード表示部の「Gインフォ最新」を選択する
 「ジャンル」からさらにで「Gインフォ最新」が選択できます。「放送中」モードで最後にご覧になっていたCHにアクセスウィンドウから「Gインフォ」に入った場合は、子画面はアクセスウィンドウで最後にご覧になっていたCHになります。82

3
で情報を選択する
 最下段選択時を押すと次ページが選択できます。(最大4ページ)

5
Gインフォ情報を保存するとき
で「保存」を選び、決定ボタンを押す
 終了するときは「閉じる」を選び、決定ボタンを押します。

6
保存したGインフォを呼び出すには
で画面モード表示部の「Gインフォ呼出」を選択する
 新しく保存された項目は上段に表示されます。「放送中」モードで最後にご覧になっていたCH

8
保存したGインフォを削除するとき
で「削除」を選び、決定ボタンを押す
 終了するときは「閉じる」を選び、決定ボタンを押します。

9
Gガイドボタンを押す
 通常画面に戻ります。

●アクセスウィンドウから「Gインフォ」に入った場合は、Gガイドボタンを押すとアクセスウィンドウ画面に戻ります。82

便利な使いかた

●Gガイドシステムの使いかた(つづき)

Gガイドシステム の使いかた (つづき)

番組表 (テレビ番組欄) による
番組ガイドを見るには
新聞のテレビ番組欄のような感覚でご覧になれます。

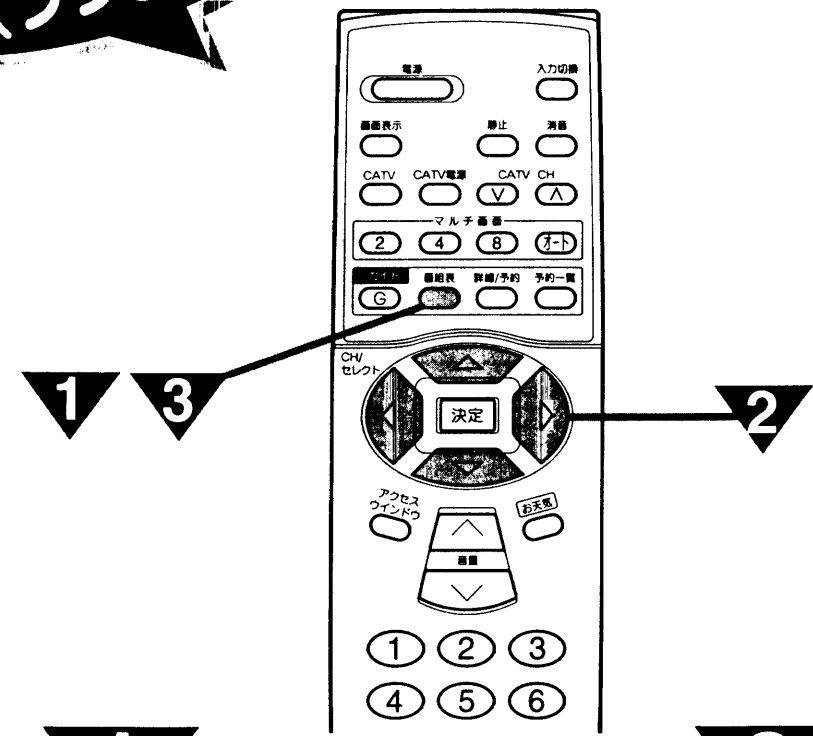

1 番組表ボタンを押す

- ホスト局が左端に表示されます。
- 番組表を2時間モードにすることもできます。72

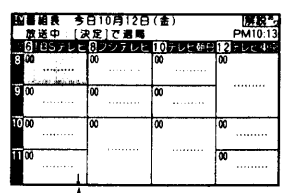



番組が続く場合

2 番組を選択する

詳細/予約ボタンを押すと詳細情報が表示されます。

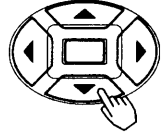
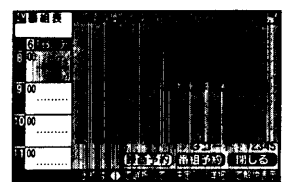
- 「解説あり」の表示があるときは、さらに詳細/予約ボタンを押すと「解説」が表示されます。再度詳細/予約ボタンを押すと元に戻ります。
- ▼表示があるときは (G) でページめくりができます。
- 決定ボタンを押すと選択番組が現在放送中 (「放送中」表示あり) の場合は、選択した番組 (CH) が通常画面に表示されます。選択番組が先の時間の場合は、選択番組の詳細が表示されます。
- 録画予約、番組予約をすることができます。64

メモ

番組表モードについて

- 番組表モードを選択したときは、ホスト局が一番左に表示されます。
- チャンネルの表示順序は、ホスト局より指定された順序になります。
- 現在時刻以前の番組は表示されません。
- 1時間に6番組以上ある場合は、6番組以降は表示されません。
※表示があるときは、表示されない番組があることを示します。
- 表示範囲 (時間) からはみ出す番組には↓表示が表示されます。番組の最初に↓表示があるときは、前の時間からの続き番組です。番組の最後に↓表示があるときは、次の時間に続きます。

Gコード表示について

詳細/予約ボタンを押すと、Gコードがある番組は、詳細画面の右下にGコードが表示されます。

3 番組表ボタンを押す

通常画面に戻ります。



お知らせ

- 放送局側の都合により、番組が変更になることがあります。このような場合には、番組内容と画面内容が一致しないことがあります。
- 4時間モードの子画面は表示されません。
- 2時間モードの子画面にはCH番号は表示されません。
- コンポーネント入力時に番組表ボタンを押すと、テレビに切り換わった後、番組表を表示します。

日付表示について

当日と翌日の番組内容が同一ページに表示される場合は、日付表示は当日の日付となります。

●Gガイドシステムの使いかた (つづき)
便利な使いかた

Gガイドシステムの 使いかた (つづき)

準備

ビデオのメーカーを設定する 74

ビデオの録画予約を行なうときは、ビデオのメーカー設定が必要です。

Gガイド(番組表)による 録画予約, 番組予約をするには

まだ放送が始まっていない番組を予約することができます。予約できる番組は6番組までです。また、予約に合わせてビデオの録画を連動させることができます。

番組予約…予約した時刻に予約したチャンネルで電源が入り、テレビの操作が何もされないと、開始時刻より2時間後に電源が切れます。(すでに電源が入っている場合は、予約したチャンネルに切りかわりますが、電源は切れません。)

録画予約…予約した時刻に予約したチャンネルを録画するようにビデオを制御します。

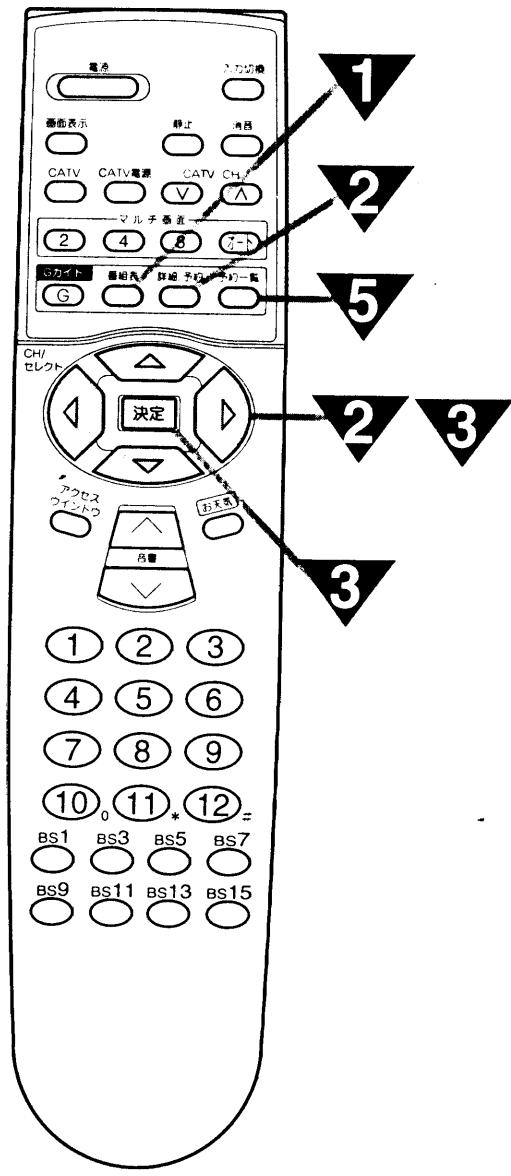

予約するとき.....

番組表による番組ガイド 62 から予約をする場合。

1

番組表ボタンを押す
番組表が表示されます。

- 録画予約されている番組は番組タイトルが赤色に表示されます。
- 番組予約されている番組は番組タイトルが青色に表示されます。
- 予約されていない番組は番組タイトルが紺色に表示されます。

4

予約一覧に登録された内容が表示されます

- 予約を設定すると予約入(緑)ランプが点灯します。
- ビデオを制御して録画予約をしているときは、録画指示中(赤)ランプが点灯します。

- お知らせ**
- 時計が合っていない場合は、正確なタイマー録画ができませんので、正しく合わせてください。
 - ビデオの録画は、予約の開始時刻のおよそ15秒前から開始します。
 - ビデオのタイマー予約とは重ならないようにしてください。
 - 録画予約実行中に主電源ボタンを一度「切」にすると、ビデオの制御を中止します。ビデオが録画中の時は、ビデオの停止ボタンを押して停止させます。このとき予約一覧には終了時刻まで予約は残ります。削除するときは 66 をご覧ください。
 - Gガイドを一度も受信していない場合は、予約はできません。
 - 放送中(現在時刻が予約時間内)または終了しているときは予約できません。予約できないときは下記の表示がでます。
放送中の番組は予約できません
この番組は既に終了しています
 - 野球などで、あらかじめ番組の延長が予想されるときは、終了時刻を修正しておいてください。66
 - 番組予約は終了時刻の設定はできません。
- 録画予約が重なっている場合は、予約の設定はできません。予約が重なっているときは、下記の表示がでます。
予約時間が重なっています
 - 番組予約と録画予約の重なりは予約可能ですが、BSchは録画予約が優先されます。
 - 録画予約実行中は、マルチ画面は操作ができません。操作できないときは下記の表示がでます。
予約録画中ではできません
 - テレビの電源を切って予約を動作させたいときは、リモコンで電源を切ってください。
本体の電源スイッチで電源を切りますと、予約動作は行われません。
 - 録画予約はGガイド受信より優先します。Gガイド番組データの放送は、主に深夜から早朝にかけて送信されますので、この時間帯の録画予約はなるべく避けることをおすすめします。
 - 番組予約で電源が入った場合、テレビの操作を何もしないで停電になると、停電が復帰しても安全のためテレビはオフになります。

(Gガイド 54 ~ 58, アクセスウインドウ 80 ~ 82 の場合にも、▼以降同様の手順で操作します。)

2

**で予約したい番組を選び
詳細/予約ボタンを押す**

5

予約一覧ボタンを押す
番組表に戻ります。
複数の予約を設定するときは、▼ ~ ▼の操作を繰り返します。
終了するときは、番組表ボタンを押します。

3

で「番組予約」または「録画予約」を選び、決定ボタンを押す

6

録画予約の場合は、ビデオを外部入力にして電源を切る

お守りください

本機の録画予約方式は、本機のチューナ(UHF/VHF, またはBS)を使用して、ビデオの外部入力から録画するものです。録画予約するときは、ビデオを外部入力の状態でビデオの電源を切ってください。

便利な使いかた
●Gガイドシステムの使いかた(つづき)

Gガイドシステムの 使いかた (つづき)

予約を確認するには.....

1

予約一覧ボタンを押す
予約番組一覧画面が表示されます。
再度押すと通常画面に戻ります。

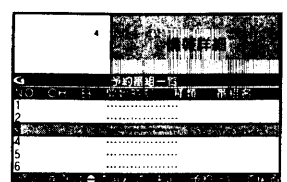

予約を削除(中止)/修正するとき.....

1

予約一覧ボタンを押す
予約番組一覧画面が表示されます。



2

で予約「NO」を選び、決定ボタンを押す

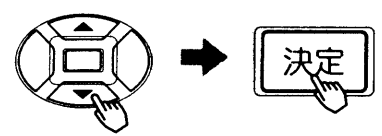
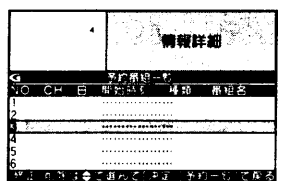
3

削除または中止するとき
で「削除」を選び、決定ボタンを押す

4

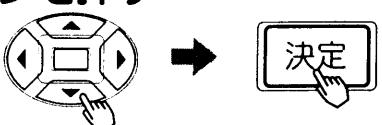
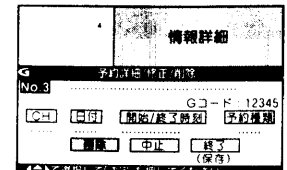
で「はい」を選び、決定ボタンを押す
削除を取り消すときは「いいえ」を選びます。



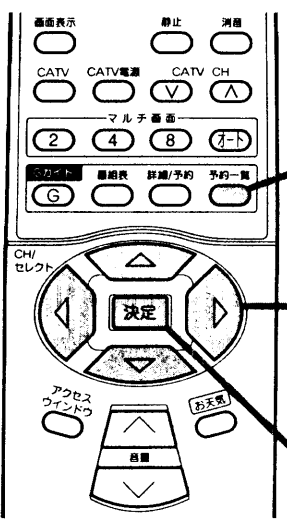

お知らせ

- CHを変更すると番組名(内容)は表示されなくなります。
- 開始/終了時刻を変更しても番組名(内容)は変わりません。

5

修正するとき
で修正したい項目を選び、決定ボタンを押す

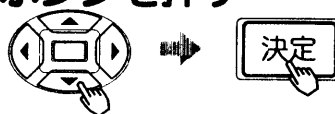
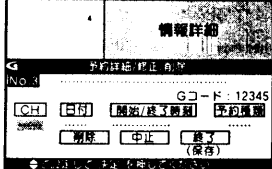
7

で「終了」(保存)を選び、決定ボタンを押す
修正を中止するときは「中止」を選び、決定ボタンを押します。

8

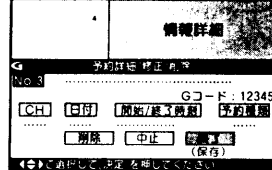
予約一覧に削除/修正後の内容が表示されます

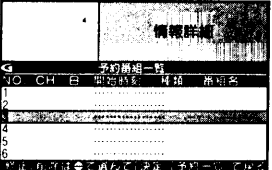

複数の予約を修正/削除するときは、**2**~**7**の操作を繰り返します。

9

予約一覧ボタンを押す
通常の画面に戻ります。



6

で設定し、決定ボタンを押す

日付を修正するには

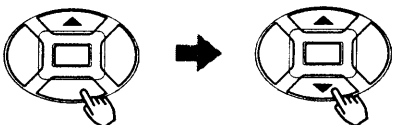

当日が21(日)の場合
21(日) ←→ 22(月) ←→ 23(火) ←→ 20(土)

繰返し予約を設定するには

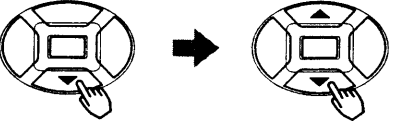

21(日) ←→ 毎週日 ←→ 毎週土 ←→ 毎週月 ←→ 月~金 ←→ 月~土 ←→ 毎日

設定終了後、決定ボタンを押します。

開始/終了時刻を修正するには
で「開始時刻」の「時」を選び、で設定する

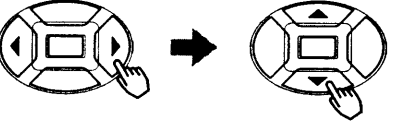

PM8 ←→ PM9
PM10

で「分」を選び、で設定する

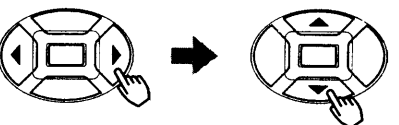

00 ←→ 01
02

同様に終了時刻を設定する。
設定終了後、決定ボタンを押します。

予約種類を修正するには



録画 ←→ 番組

設定終了後、決定ボタンを押します。

便利な使いかた
●Gガイドシステム(Guide System) (GMS)

Gガイドシステムの 使いかた (つづき)

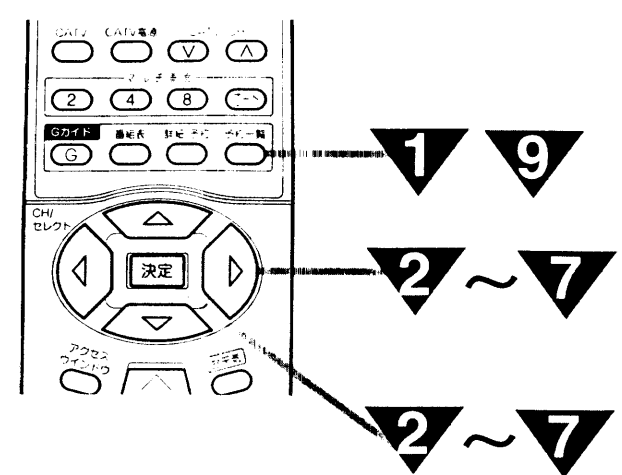

お知らせ

- 時計が合っていない場合は、正確なタイマー録画ができませんので、正しく合わせてください。
- ビデオの録画は、予約の開始時刻のおよそ15秒前から開始します。
- ビデオのタイマー予約とは重ならないようにしてください。
- 録画予約実行中に主電源ボタンを一度「切」にするとビデオの制御を中止します。ビデオが録画中の時は、ビデオの停止ボタンを押して停止させます。このとき予約一覧には終了時刻まで予約は残ります。削除するときは「66」をご覧ください。
- Gガイドを一度も受信していない場合は、予約はできません。
- 放送中（現在時刻が予約時間内）または終了しているときは予約できません。予約できないときは下記の表示がでます。
放送中の番組は予約できません
この番組は既に終了しています
- 野球などで、あらかじめ番組の延長が予想されるときは、終了時刻を修正しておいてください。「66」
- 番組予約は終了時刻の設定はできません。
- 録画予約が重なっている場合は、予約の設定はできません。予約が重なっているときは、下記の表示がでます。
予約時間が重なっています
- 番組予約と録画予約の重なりは予約可能ですが、BSchは録画予約が優先されます。
- 録画予約実行中は、マルチ画面は操作ができません。操作できないときは下記の表示がでます。
予約録画中はできません
- テレビの電源を切って予約を動作させたいときは、リモコンで電源を切ってください。
本体の電源スイッチで電源を切りますと、予約動作は行われません。
- 録画予約はGガイド受信より優先します。Gガイド番組データの放送は、主に深夜から早朝にかけて送信されますので、この時間帯の録画予約はなるべく避けることをおすすめします。
- 番組予約で電源が入った場合、テレビの操作を何もしないで停電になると、停電が復帰しても安全のためテレビはオフになります。

マニュアル予約をするには

Gガイドに表示されていない番組を録画予約、番組予約をするときに使用します。
予約したいチャンネル、日付、開始・終了時刻、録画・番組予約を指定して予約します。現在より1月先までの番組を予約することができます。

1
予約一覧ボタンを押す

2 ~ **7**
●で「日付」を選び、決定ボタンを押す
●で設定し、決定ボタンを押す

当日が21(日)の場合
21(日) → 22(月) → 23(火) → 20(土)

繰り返し予約を設定するには
21(日) → 毎週日 → 毎週土 → 毎週月 → 月～金 → 月～土 → 毎日

4
●で「終了」(保存)を選び、決定ボタンを押す

7
●予約を中止するときは「中止」を選び、決定ボタンを押します。

2
●で予約が未設定の予約「NO」を選び、決定ボタンを押す

5
●で開始/終了時刻を選び、決定ボタンを押す
●で「開始時刻」の「時」を選び●で設定する
●で「分」を選び●で設定する

同様に「終了時刻」を設定する。
設定終了後、決定ボタンを押します。

8
予約一覧に登録された内容が表示されます。

- 複数の予約をするときは、2～7の操作を繰り返します。
- 予約を設定すると、予約入(緑)ランプが点灯します。
- ビデオを制御して録画予約をしているときは、録画指示中(赤)ランプが点灯します。
- 番組名(内容)は表示されません。

3
●で「CH」を選び、決定ボタンを押す
●で「CH」を設定し、決定ボタンを押す

6
●で予約種類を選び、決定ボタンを押す
●で設定し、決定ボタンを押す

録画 → 番組

9
予約一覧ボタンを押す
通常画面に戻ります。

10
録画予約の場合は、ビデオを外部入力に合わせ電源を切る

お守りください
この録画予約方式は、本機のチューナー、またはBS)を使用して、ビデオの外部入力から録画するものです。録画予約するときは、ビデオを外部入力の状態でビデオの電源を切ってください。

便利な使いかた
●Gガイドシステムの使いかた(つづき)

Gガイドシステムの 使いかた (つづき)

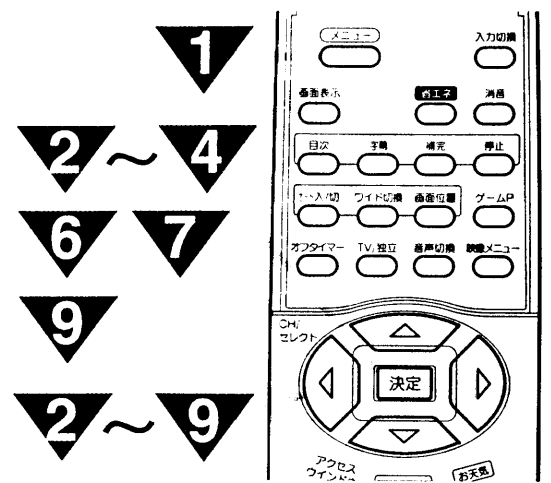

ホスト局の設定

「チャンネルの合わせかた (地域番号)」118を行うと地域番号一覧表に記載されている関東、または関西地区の場合は、地域番号を設定するだけで、下記のように自動的に設定されます。

[関東地区]
ホスト局チャンネル：6P(TBSテレビ)
受信開始時刻1：AM5:05
受信開始時刻2：AM11:05

[関西地区]
ホスト局チャンネル：4P(毎日放送)
受信開始時刻1：AM2:35
受信開始時刻2：AM11:05

1 メニューボタンを押す

2 ①で「アクセス設定」を選び、決定ボタンを押す

6 ①で「受信開始時刻1」を選び、②で「AM, PM」の項目を合わせ、決定ボタンを押す

③で「時」を合わせ、決定ボタンを押す

④で「分」を合わせ、決定ボタンを押す

×モ 受信開始時刻1, 2設定について
受信開始時刻はGガイド情報が放送局から送られてくる時刻に合わせて受信できるように、受信開始する時刻をあらかじめ設定するものです。時刻を2つまで設定できます。

放送時刻 (1998年10月現在)		
TBSテレビ (火～日曜日)	毎日放送 (火～日曜日)	朝日放送 (月～日曜日)
AM2:35, AM5:05	AM2:35, AM4:35	AM2:45, AM5:45
AM11:05, PM2:35	AM11:05, PM2:35	AM6:45, AM10:45
TBSテレビ (月曜日)	毎日放送 (月曜日)	PM2:45
AM5:05, AM6:05	AM2:35, AM6:05	
AM11:05, PM2:35	AM11:05, PM2:35	

3 ①で「Gガイド設定」を選び、決定ボタンを押す

4 ①で「ホスト局設定」を選び、決定ボタンを押す

5 ①で「CH」を選び、CHボタン(①～⑫, BS1～BS15)でホスト局のチャンネルを設定する

7 ⑥と同様に受信開始時刻2を合わせる

8 ①で「優先受信」を合わせ、「する」に設定する

9 ①で「終了」を選び、決定ボタンを押す

お守りください

- 優先受信の設定が「する」の場合でも、テレビ本体の主電源ボタンでテレビの電源を切ると、Gガイド放送は受信できません。この設定を有効にするためには、必ずリモコンでテレビの電源を「切」にしてください。
- 優先受信の設定が「する」の場合でも録画予約はGガイド受信より優先します。
- ホスト局は10キーモード時では設定できません。

×モ 番組データ受信の中断のしかた
本体の主電源ボタンを一度「切」にすると、強制的に番組データ受信を中断することができます。文字放送デコーダーランプが点滅しているときは、データ保存中ですので、点滅していないことを確認して「切」にしてください。91

受信開始時刻について
Gガイド放送を一度受信すると、以降は放送局からのスケジュールにもとづき自動的に受信されます。受信開始時刻の約3分前になると、マルチ画面、アクセスウインドウをご使用の場合、自動的に解除されます。(優先受信「する」の場合)
受信開始時刻から終了までは、放送局の都合により最大15分程度かかる場合があります。ホスト局がBSチャンネルの場合は、最大40分程度かかる場合があります。(1998年10月現在BSチャンネルでは放送されていません。)
将来、放送局側の都合による番組変更に対応するために、番組データの放送時刻は、新たに追加または一部変更される場合があります。

設定	設定のポイント
する	Gガイドを優先して受信するモードです。リモコンで電源を「切」にしたときは、放送開始に合わせて自動的にGガイドデコーダー部のみ電源が入ります。Gガイド放送を受信中はマルチ画面、アクセスウインドウ(お天気ウインドウ)を操作できません。(「番組データ受信中はできません」の表示が出ます)通常は「する」でお使いください。
しない	下記の場合、Gガイド放送を受信しません。 ①マルチ画面動作時 ②アクセスウインドウ(お天気ウインドウ)動作時 ③字幕モード時 ④文字放送デコーダー「連動」でテレビの電源が「切」時 サービスエリア外またはGガイド放送がまだ行われていない地域の場合は、「しない」でお使いください。

便利な使いかた ●Gガイドシステムの使いかた(つづき)

Gガイドシステムの 使いかた (つづき)

番組表モードの設定.....

2種類の表示モードを選択することができます。

- メニューボタンを押す
- で「アクセス設定」を選び、決定ボタンを押す
- で「Gガイド設定」を選び、決定ボタンを押す
- で「番組表モード」を選び、で設定する
- で「終了」を選び、決定ボタンを押す

設定	設定の内容
2時間	2時間×3チャンネルの表示範囲となります。表示文字の大きさを重視したモードです。
4時間	4時間×4チャンネルの表示範囲となります。表示範囲の大きさを重視したモードです。工場出荷時は「4時間」になっています。

ビデオコントローラーを設置する.....

予約に連動してテレビからビデオの録画操作をするための設定をします。

- ビデオコントローラー(付属)のプラグを本体後面のビデオコントローラー端子に接続する

お守りください

ガラスとびらなどの開閉でビデオコントローラーにとびらが当たったり、コードを挟みこんだりしないように設置してください。

お知らせ

- ビデオコントローラーから発信される信号の向き
上から見たとき 正面から見たとき
 - 録画予約の設定方法については 64, 65 をご覧ください。
- 本機の録画予約方式は、本機のチューナ(UHF/VHF、またはBS)を使用して、ビデオの外部入力から録画するものです。録画予約をするときは、ビデオを外部入力の状態にし、ビデオの電源を切っておく必要があります。

- ビデオコントローラーをビデオのリモコン受信部の近くに設置する

ビデオのリモコン受信部の近く(20cm以内)で、ビデオコントローラーが取り付けられそうな場所を選び、ビデオコントローラー底面の中央部のテープをはがし、仮固定します。

- 固定する

74の設定と確認が終わり、ビデオが正しく動作したら、ビデオコントローラー底面の外側のテープをはがし、しっかりと固定してください。

最終位置に押しつけて固定する。

便利な使いかた ●Gガイドシステムの使いかた(つづき)

Gガイドシステムの 使いかた (つづき)

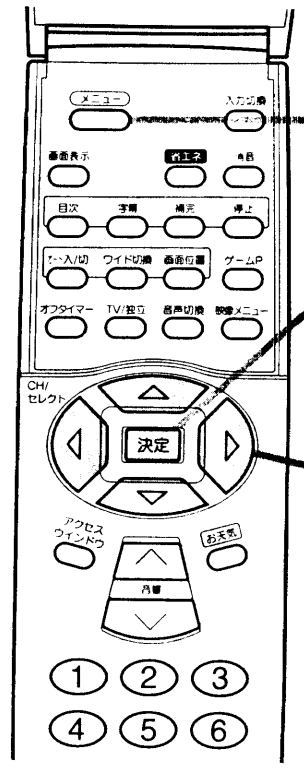

ビデオのメーカーを設定するには……
ビデオの録画予約を行うときは、ビデオのメーカー設定が必要です。

準備

- 1.ビデオコントローラー（付属）のプラグを本体後面のビデオコントローラー端子に接続する [73]
 - 2.ビデオコントローラーをビデオのリモコン受信部の近くに設置する [73]
- ビデオとの接続は [97] [98] をご覧ください。

あらかじめビデオのリモコンで、ビデオの電源を切っておきます。

1

メニューボタンを押す

5

で「メーカー」を選び、でメーカー名を設定する

ビデオメーカー対応番号

メーカー名	コード番号
日立	1, 2, 3
ビクター	1, 2, 3
サンヨー	1, 2, 3, 4
東芝	1, 2
三菱	1, 2, 3, 4
シャープ	1, 2
松下	1, 2, 3, 4, 5
フナイ	1
ソニー	1, 2, 3
ゼネラル	1
NEC	1

を押すごとに、図のように切り替わります。

日立1 ↔ 日立2 ↔ 日立3 ↔ ビクター1 …… NEC ↔ なし

●メーカーによって、表示されるコード番号の数が変わります。コード番号が1つしかない場合は、メーカー名のみ表示されます。

6

決定ボタンを押し、ビデオの電源が入ることを確認する

ビデオの電源が入らなかったら、で「1」から順番に選び、正しく動作するものを設定してください。

お知らせ

- ビデオコントローラーはリモコン信号を送信して、ビデオを操作します。
 - 予約した番組を正しく録画するための動作テストを確実に行ったあとに、ビデオコントローラーを固定してください。 [73]
 - ビデオコントローラーは、録画開始時間の直前（約1分前）および録画終了時にリモコン信号を送信します。このようなときに、リモコンでテレビやビデオを操作すると、予約が実行されない場合があります。
 - メーカー設定を削除するときは「なし」を選択します。
- 5, 6を繰り返しても電源が入らないときは、対応できないビデオと思われるので、メニューボタンを2回押しして設定を中止してください。
 - 6の操作で、決定ボタンを長く（1秒以上）押し続けると、ビデオが動作しないことがあります。
 - ビデオ内蔵テレビの場合、テレビ用のリモコン信号を使ってビデオの操作を行っている機種は、本機から録画操作できません。詳しくは、ビデオ内蔵テレビのメーカーへお問い合わせください。

2

で「アクセス設定」を選び、決定ボタンを押す

3

で「Gガイド設定」を選び、決定ボタンを押す

4

で「ビデオ設定」を選び、決定ボタンを押す

7

で「バイリンガル録音」を選び、で選択する

設定項目	設定のポイント
バイリンガル録音	主 → 主/副 主：二重音声放送を録画するとき、自動的に主音声だけを左右のチャンネルに記録しますので、ビデオを再生した時に音声モニターを切り換える操作が必要ありません。主音声だけを記録、再生するときに便利です。モノラルビデオの場合は「主」を選択します。 主/副：主音声と副音声の両方を記録します。

8

で「戻り」または「終了」を選び、決定ボタンを押す

便利な使いかた
●Gガイドシステムの使いかた(つづき)

文字放送の楽しみかた

文字放送とは…

テレビ放送の電波のすき間を利用して、文字や図形などの信号を乗せて放送し、テレビ画面にニュースや天気予報などを映し出す放送です。

いろいろな知りたい情報を、いつでも見たいときにご覧になれます。

現在、NHK（総合テレビ）系の文字放送は全国で放送されていますが、民放系は大都市とその周辺の地域を中心に放送されています。

文字放送について **141** もご覧ください。

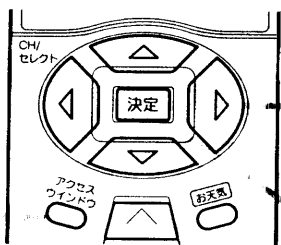

お知らせ

スーパー表示モードについて

文字放送のスーパー表示モード（テレビ映像に重ねて、文字や図形を表示するモード）のときは、ワイドモードはフルモードになります。また、静止ボタンで静止画にすることはできません。

アクセスウインドウとは…

文字放送の各種情報および番組ガイド（Gガイド）をアイコンにより簡単に選ぶことができるウインドウです。お天気についてはお天気の情報だけをワンタッチで選ぶことができます。（お天気ウインドウ）

×③

文字放送について

- 次の場合、文字番組の表示が遅れたり、ページが飛んだりすることがあります。この場合、しばらく受信しておくことで正常に受信することができます。
- 文字放送チャンネルを変えた直後
- 文字放送番組を直接切替えた直後
- 文字放送番組設定、お天気画面設定、情報ボタン入替えた直後
- 電源を入れた直後（文字放送デコーダー「連動」時）
- Gガイド放送受信中は、アクセスウインドウ（お天気ウインドウ）の操作はできません。
- 字幕「入」に設定した場合、登録した文字番組内容の更新ができない場合がありますので、字幕放送をご覧にならない場合は、必ず字幕「切」にしてください。
- 文字放送デコーダー設定 **90** を「入」にしておくと、電源を入れた直後でもすぐに文字番組をご覧になることができます。
- 文字放送の音声は、スピーカー、ヘッドホン、外部端子からは出力されません。
- 文字放送の画面（字幕含む）は、マルチ画面（2.4.8面、オート）では表示できません。
- 信号の内容により、文字放送が受信できない場合や一部の文字が正しく表示できない場合があります。（電波が弱い場合や画像が2重、3重に映る場合など）
- アクセスウインドウおよび文字放送画面時はコンポーネント入力を表示できません。コンポーネント入力時にアクセスウインドウまたは文字放送画面に切り換える場合、テレビチャンネルにした後に切り換えてください。

文字2画面および全画面モードのとき、スピーカーからは、テレビの音声が出力されます。

アクセスウインドウをご覧になるには（基本操作）

1

文字放送チャンネル・番組 **84** および番組ガイド(Gガイド) **52** を設定する

「ニュース」、「スポーツ」、「株式」、「イベント」、「競馬」、「料理」、「天気」、「宝くじ」、「フリー」の9の項目（ジャンル）は1番組ずつ合計9番組を登録することができます。

2

アクセスウインドウボタンを押す

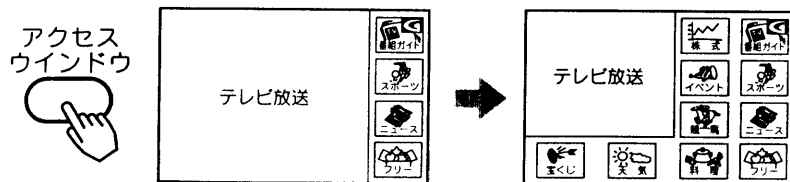

もう一度アクセスボタンを押す

- テレビ放送画面は、チャンネルボタン、または入力切替ボタンで切替えることができます。
- 情報（ジャンル）は位置を入れ替えることができます。**88** よくご覧になる情報（ジャンル）を右側の縦一列に並べておくと便利です。

3

③で10の項目（ジャンル）の中から好みの項目（ジャンル）を選び決定ボタンを押す

選んだ項目の色が変わります。

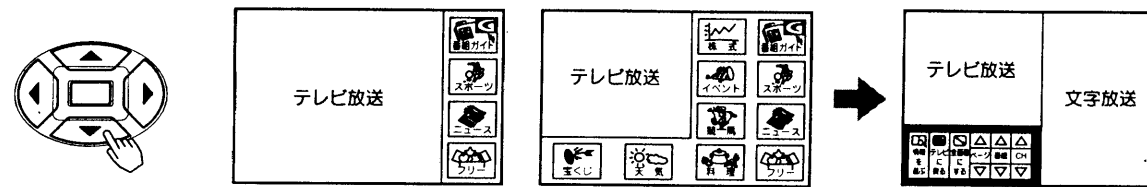

文字放送を画面いっぱいにしてご覧になりたいとき

③で「全画面にする」を選び、決定ボタンを押す

文字2画面に戻りたいときは、「2画面に戻る」を選び、決定ボタンを押します。

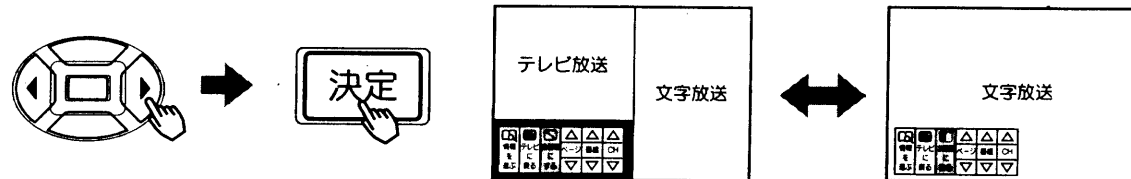

- **14** で文字放送のチャンネルおよび入力切替ボタンでビデオモードを変えることができます。チャンネルを変えたときおよびビデオモードを変えた直後は、「目次を探しています」の表示となります。
- 全画面の状態では、操作ボタンは操作がなければ数秒後に表示が消えます。③を操作すると再び表示します。

通常のテレビ放送に戻りたいとき

③で「テレビに戻る」を選び、決定ボタンを押す

通常のテレビ放送に戻ります。

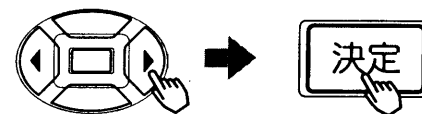

- アクセスウインドウボタンを押しても戻ります。

情報選択画面に戻りたいとき

③で「情報を選ぶ」を選び、決定ボタンを押す

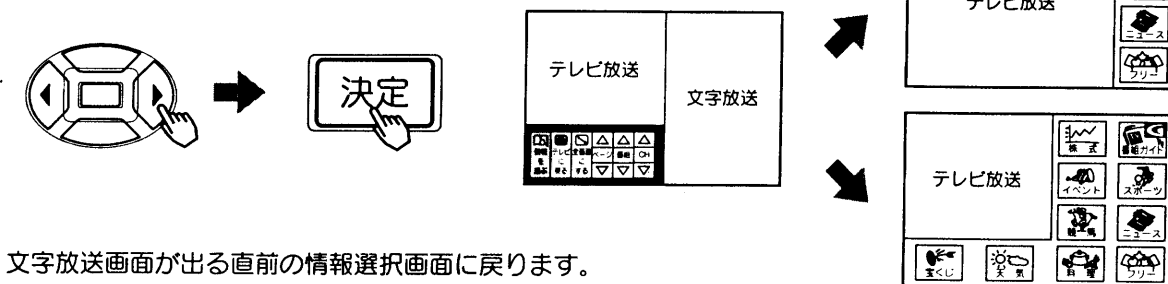

文字放送画面が出る直前の情報選択画面に戻ります。

便利な使いかた

●文字放送の楽しみかた

文字放送の楽しみかた (つづき)

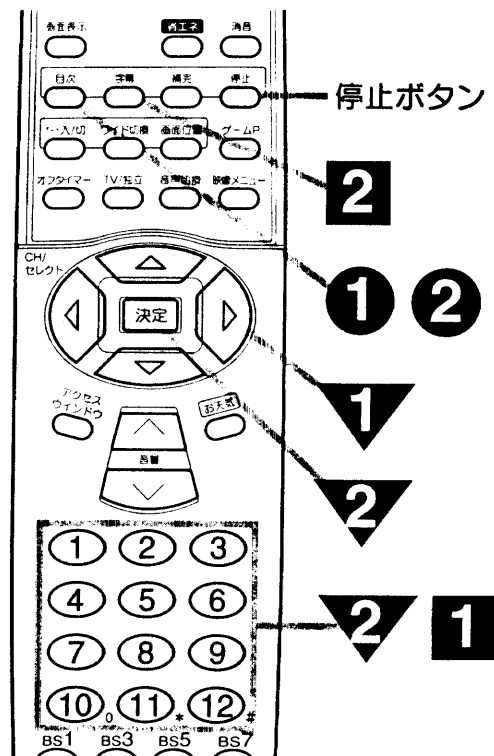

文字放送の番組を変えたいとき

1

文字放送のページ、番組を順送りで切換えたいとき

①で「ページ」・「番組」を選び、②で「ページ」・「番組」を切換える

- ▲ : ①を押すことに1ページずつ送ります。
- ▼ : ①を押すことに1ページずつ戻ります。
- ▶ : ①で次の番組を表示します。
- ◀ : ①で前の番組を表示します。

- 文字放送番組中に「>」または「→」の表示があるときは、①で「ページ」を選び、②を押してください。
- ②で文字放送のチャンネルを変えることができます。この場合、文字放送の表示は遅くなります。録画予約実行時は文字放送のチャンネルを変えることはできません。
- ページを切換えると、自動ページ送りが一時停止します。番組を切換えると、再度自動ページ送りになります。79

×モ

文字放送の直接切換について

文字全画面表示モードでは、チャンネルボタンは、次の意味になります。

- ①～⑨……数字の1～9 (数字の入力)
- ⑩……数字の0
- ⑪……* (番組、ページの区切り入力)
- ⑫……# (番組、ページの入力)

文字放送の目次を選びたいとき

1

テレビ放送を見ているとき

目次ボタンを押す

ご覧になっているチャンネルの文字放送の目次が表示されます。

- 番組を選びたいときは、78をご覧ください。
- 目次の種類を選択することができます。90

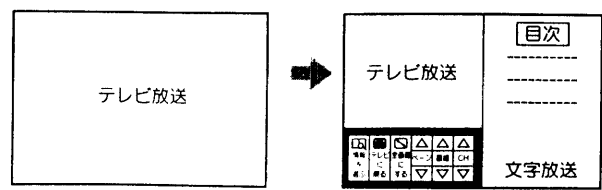

2

文字放送を見ているとき

目次ボタンを押す

ご覧になっている文字放送の目次が表示されます。

- 番組を選びたいときは、78をご覧ください。
- 目次の種類を選択することができます。90

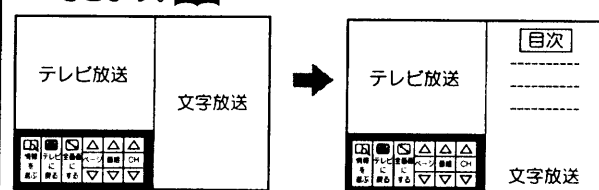

2

文字放送の番組を直接切換えたいとき

①文字2画面表示 77, または文字全画面表示 77にする

●文字2画面表示の場合は、一度「番組」を選び、決定ボタンを押します。

②チャンネルボタン ①～⑩, ⑪, ⑫を押す

例) 123#の番組を選ぶとき

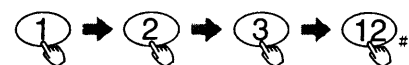

例) 123#の番組の2ページを選ぶとき



- #は画面には表示されません。
- ページを直接選ぶときは、しばらく時間がかかることがあります。ページ数の多い番組は「番組○○○#が見つかりません」の表示がでることがあります。
- ②で文字放送のチャンネルを変えることができます。この場合、文字放送の表示は遅くなります。
- 文字全画面表示では、リモコンおよび本体の入力切替ボタンでビデオモードを変えることができます。
- チャンネルを変えたときおよびビデオモードを変えた直後は、「目次を探しています」の表示となります。

字幕放送を見るとき

1

見たいチャンネルを選ぶ

お守りください

- 字幕機能について
- 字幕の位置は番組により異なります。(調整はできません。)
 - ワイドモードにより字幕が欠ける場合があります。このときは、ワイド機能を切替えてください。20～21
 - 文字画面で字幕モードにすると、文字画面が解除されます。
 - 字幕「入」の状態では、登録した文字番組内容の更新ができない場合がありますので、字幕放送をご覧にならない場合は、必ず字幕「切」にしてください。
 - Gガイドによる録画予約実行時は字幕は表示されません。

2

字幕ボタンを押す

字幕ボタンを押すごとにモードが切替わります。

- チャンネルや時間帯によって、放送されていない場合があります。
- 字幕モードにしておくと、字幕放送を受信すると自動的に字幕を表示します。

見たいページを停止させたいとき

停止ボタンを押す

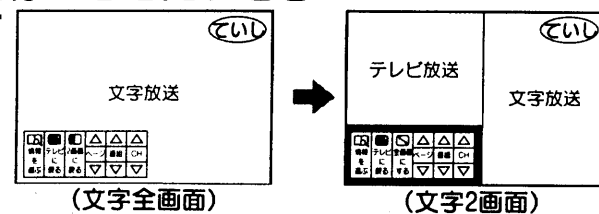

ページ番号がいくつかあるとき、約20秒ごとに次のページに移ります。(自動ページ送り) メモをとりたいときなど、ボタンを押して停止させると便利です。

- もう一度ボタンを押すと、もとの状態に戻ります。
- 停止中は、(てい)表示が画面に残ります。

便利な使いかた

●文字放送の楽しみかた(つづき)

文字放送の楽しみかた (つづき)

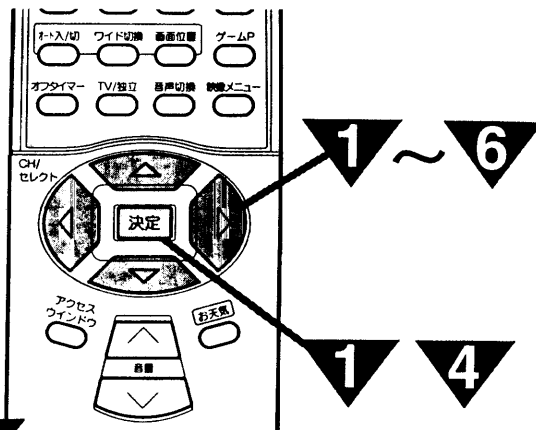

1

番組ガイド (Gガイド) を見るとき

⑤で「番組ガイド」を選び、決定ボタンを押す
 選んだ項目の色が変わります。

2

時間別の番組ガイドを見るとき

⑤で「時間」を選び、⑤で時間を選ぶ

⑤: 先の時間
 ⑤: 前の時間

5

⑤で「CH」を選び、⑤でチャンネルを選ぶ

モ

詳細情報について

「解説あり」の表示があるときは、さらに詳細/予約ボタンを押すと「解説」が表示されます。
 ▼表示があるときは、⑤でページめくりができます。

お知らせ

放送局側の都合により、番組が変更になることがあります。このような場合には、子画面内容と番組内容が一致しないことがあります。

日付表示について
 当日と翌日の番組内容が同一ページに表示される場合は、日付表示は当日の日付となります。

3

⑤で「選択」を選び、⑤で番組を選ぶ

- 詳細/予約ボタンを押すと、選択した番組の詳細内容が表示されます。再度詳細/予約ボタンを押すと元に戻ります。
- 決定ボタンを押すと、選択番組が現在放送中（「放送中」表示あり）の場合は、選択した番組（CH）が左画面に表示されます。選択番組が先の時間の場合は、選択番組の詳細が表示されます。詳細/予約ボタンまたは決定ボタンを押すと元に戻ります。
- 録画予約、番組予約をすることができます。64

4

CH別の番組ガイドを見るとき

⑤で「CH別へ」を選び、決定ボタンを押す

6

⑤で「選択」を選び、⑤で番組を選ぶ

- 詳細/予約ボタンを押すと、選択した番組の詳細内容が表示されます。再度詳細/予約ボタンを押すと元に戻ります。
- 決定ボタンを押すと、選択番組が現在放送中（「放送中」表示あり）の場合は、選択した番組（CH）が左画面に表示されます。選択番組が先の時間の場合は、選択番組の詳細が表示されます。詳細/予約ボタンまたは決定ボタンを押すと元に戻ります。
- 「時間別」に戻すには、⑤で「時間別へ」を選び、決定ボタンを押します。
- 録画予約、番組予約をすることができます。64



便利な使いかた
 ●文字放送の楽しみかた (つづき)

文字放送の楽しみかた (つづき)

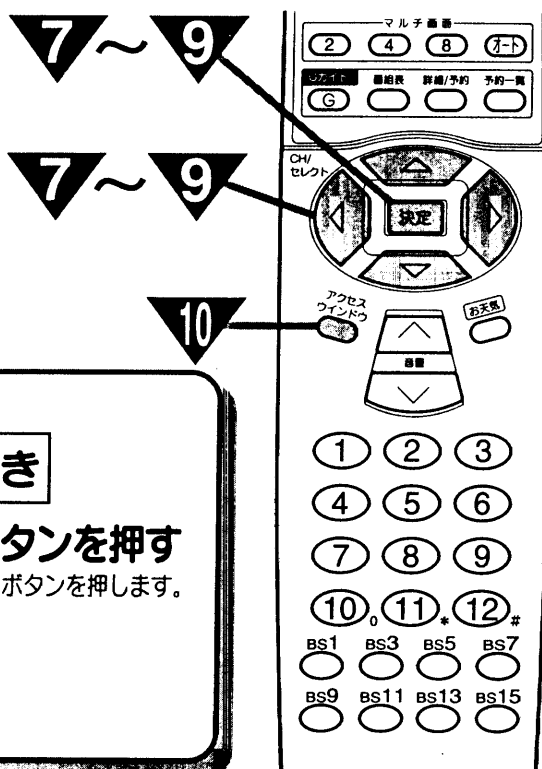

7

Gインフォによる情報を見るとき

⑧で「Gインフォ」を選び、決定ボタンを押す
Gインフォから前の画面に戻るにはGガイドボタンまたは⑨ボタンを押します。
詳細については 60 を参照してください。

8

ジャンル別の番組ガイドを見るとき

⑧で「ジャンル検索へ」を選び、決定ボタンを押す
ジャンル別の番組ガイドから前の画面に戻るにはGガイドボタンを押します。
詳細については 53 を参照してください。

9

情報選択画面に戻したいとき

⑧で「情報を選ぶ」を選び、決定ボタンを押す
番組ガイド画面が出る直前の情報（ジャンル）選択画面に戻ります。

10

通常のテレビ放送に戻りたいとき

アクセスウインドウボタンを押す

通常のテレビ放送に戻ります。

お天気ウインドウを見るとき.....

1

文字放送チャンネル・番組を設定する 86

「地域の天気」、「全国の天気」、「降水情報」、「気温情報」、「一週間の天気（週間天気）」の番組を登録することができます。

2

お天気ボタンを押す

- お天気画面は、約15秒間隔で自動的に切替わります。
- 一部の番組を表示させないこともできます。86

— 地域の天気 — 全国の天気 — 降水情報 — 気温情報 — 週間天気 —

3

再度お天気ボタンを押す

通常のテレビ放送に戻ります。

補完番組を見るとき.....

1

補完ボタンを押す

放送中のテレビ番組に関連した情報が表示されます。
チャンネルや時間帯によって放送されていない場合があります。

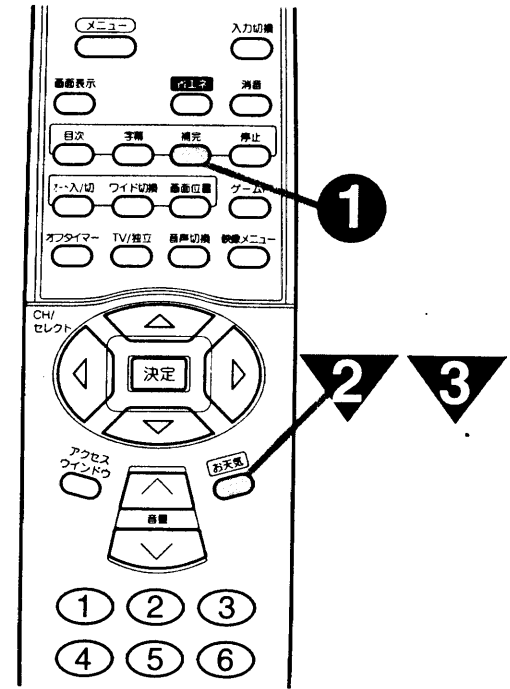

お守りください

電源を入れた直後は、お天気画面がでるまでにしばらく時間がかかることがあります。お天気画面のページが送られてくるまで、そのまましばらくお待ちください。
文字放送デコーダー設定 90 を「入」にしておくと、電源を入れた直後でもすぐにお天気画面をご覧になることができます。

文字放送デコーダーの設定が「入」の場合でも、テレビ本体の主電源ボタンでテレビの電源を切ると、文字放送デコーダーは動作しません。この設定を有効にするには、必ずリモコンでテレビの電源を「切」にしてください。

便利な使いかた
●文字放送の楽しみかた(つづき)

文字放送の楽しみかた (つづき)

文字放送番組の設定

文字放送の見たい番組を、あらかじめ登録することができます。

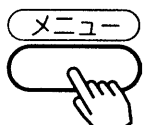

1

メニューボタンを押す



2

で「アクセス設定」を選び、決定ボタンを押す

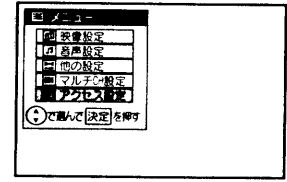
5

チャンネルボタンで文字放送の行われているチャンネルに設定する

6

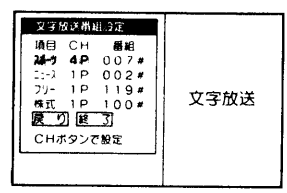
番組の設定 例) 番組007#を901#に変更する場合

で「番組」を選び、チャンネルボタン(①～⑨, ⑩)で設定し、⑫ボタンを押す「901#」と入力する

番組ガイド(Gガイド)の設定は、52を参照してください。

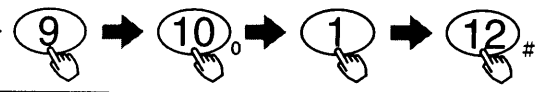
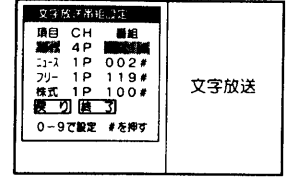

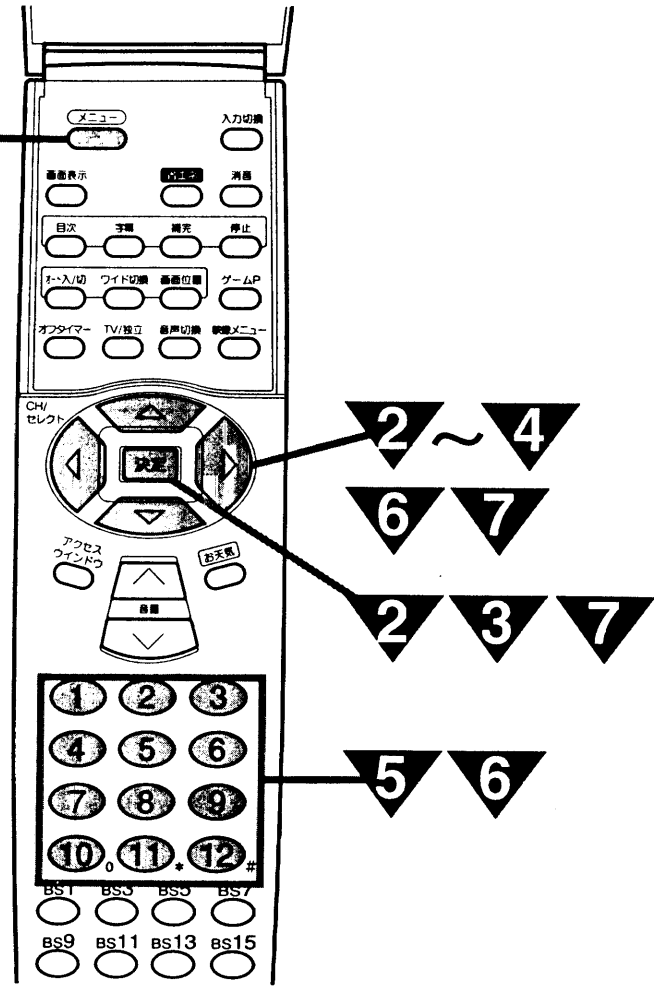
※複数の項目(ジャンル)を設定する場合は、4～6の操作をくり返す

×モ

文字放送番組設定の初期設定
本機は工場出荷時は次のように設定されています。



項目	CH	番組
スポーツ	1P	007# (スポーツニュースハイライト)
ニュース	1P	002# (きょうのニュース)
フリー	1P	119# (災害情報119)
株式	1P	100# (きょうの株価指標)
イベント	1P	555# (テレモフラッシュ)
競馬	1P	831# (中央競馬情報①)
料理	1P	703# (ザ・クッキング)
天気	1P	302# (全国の週間天気予報)
宝くじ	1P	803# (宝くじ情報)

●番組内容は予告なく変更される場合があります。
詳しくは、別冊の文字放送番組表に記載されている各文字放送局へお問い合わせください。

文字放送のチャンネル設定について
はじめて電源を入れたときは、文字放送チャンネルは、チャンネルボタン1Pに設定されています。
地域番号によるチャンネル設定118を行うと、文字放送チャンネルは、自動的にその地域で放送されているNHK(総合テレビ)に設定されます。(番組は変更することができます。)
地域番号一覧表に記載されていない地域の方は、NHK(総合テレビ)、または文字放送が行われている民放局の文字番組を設定します。

3

で「文字放送番組設定」を選び、決定ボタンを押す

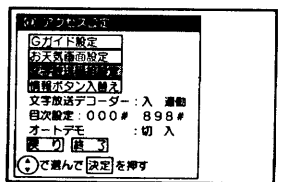



BS関連で「CH固定」を「入」に設定している場合、文字放送番組設定はできません。「CH固定」を「切」にする場合は111を参照してください。

4

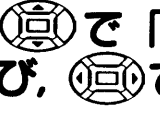
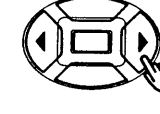
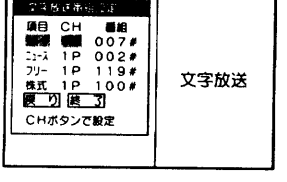

チャンネルの設定 例) 1Pを4Pに変更する場合

で「項目(ジャンル)」を選び、で「CH」を選ぶ

7

決定ボタンを押した後、で「終了」を選び、決定ボタンを押す

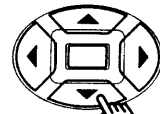
お守りください

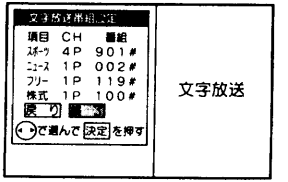
文字放送の番組番号999#を項目(ジャンル)に設定しますと、文字全画面時に映像内容とあわない字幕が出る場合があります。字幕放送を見る場合には、字幕ボタンにより字幕「入」をご確認ください。 79

便利な使いかた (つづき)
●文字放送の楽しみかた (つづき)

文字放送の楽しみかた (つづき)

お天気画面の設定

お天気番組を、あらかじめ登録することができます。

1

メニューボタンを押す

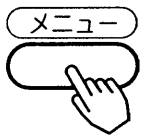

2

で「アクセス設定」を選び、決定ボタンを押す

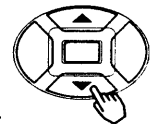
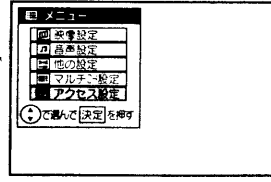
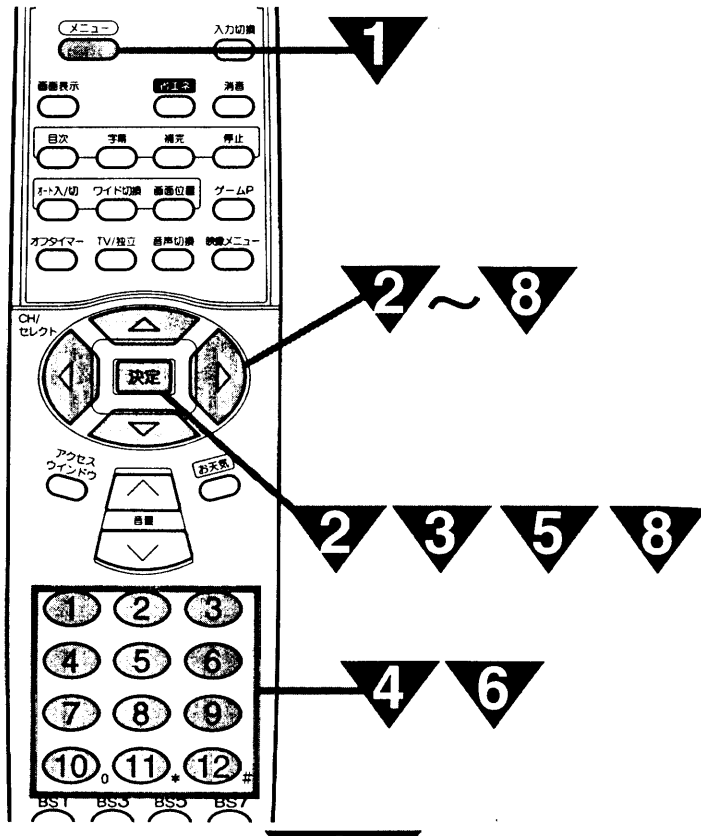
3

で「お天気画面設定」を選び、決定ボタンを押す

BS関連で「CH固定」を「入」に設定している場合、文字放送番組設定はできません。「CH固定」を「切」にする場合は **118** を参照してください。

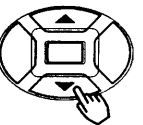
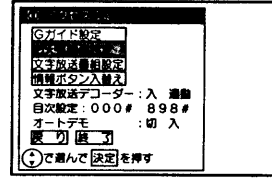
6

で「番組」を選び、チャンネルボタンで番組とページを設定する
「301*7#」と入力する

●文字番組がでるまでしばらく時間がかかることがあります。

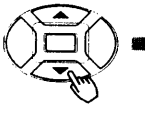
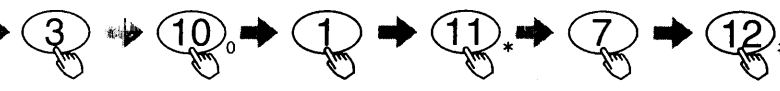
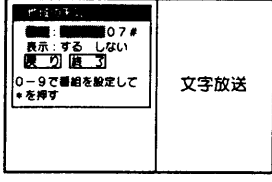
メモ

お天気画面の初期設定
本機は工場出荷時は次のように設定されています。

	CH	番組	ページ	表示
地域の天気	1P	303	2	しない
全国の天気	1P	310	2	する
降水情報	1P	311	2	しない
気温情報	1P	301	1	しない
一週間の天気	1P	302	4	しない

お天気情報について
NHK（総合テレビ）系の文字放送（テレモ日本）では、次のような番組で放送されています。
全国の天気、降水情報、気温情報：番組301、310、311
地域の天気：番組303～306
一週間の天気：番組302
●番組内容は予告なく変更される場合があります。
詳しくは、別冊の文字放送番組表に記載されている各文字放送局へお問い合わせください。

お天気画面のチャンネルと番組について
はじめて電源を入れたときは、文字放送チャンネルは、チャンネルボタン1Pに設定されています。
地域番号によるチャンネル設定 **118** を行うと、自動的にその地域で放送されているNHK（総合テレビ）系の文字番組が設定されます。（手順7の「表示」は、地域の天気、全国の天気、降水情報、一週間の天気が「する」に設定されます。）地域番号一覧表に記載されていない地域の方は、NHK（総合テレビ）、または文字放送が行われている民放局の文字番組を設定します。

4

チャンネルの設定 例) 1Pを4Pに変更する場合

で「CH」を選び、チャンネルボタンで文字放送の行われているチャンネルに設定する

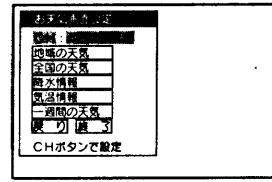
5

番組の設定 例) 地域の天気を番組301、ページ7にする場合

で「地域の天気」を選び、決定ボタンを押す

7

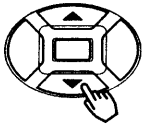
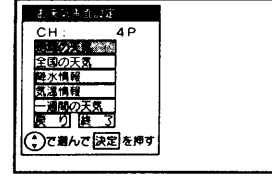
で「表示」を選び、で「する」を選ぶ

8

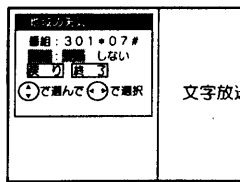
で「終了」を選び、決定ボタンを押す





※複数の項目を設定する場合は、▽～▽の操作をくり返す

便利な使いかた ●文字放送の楽しみかた(つづき)

文字放送の
楽しみかた
(つづき)

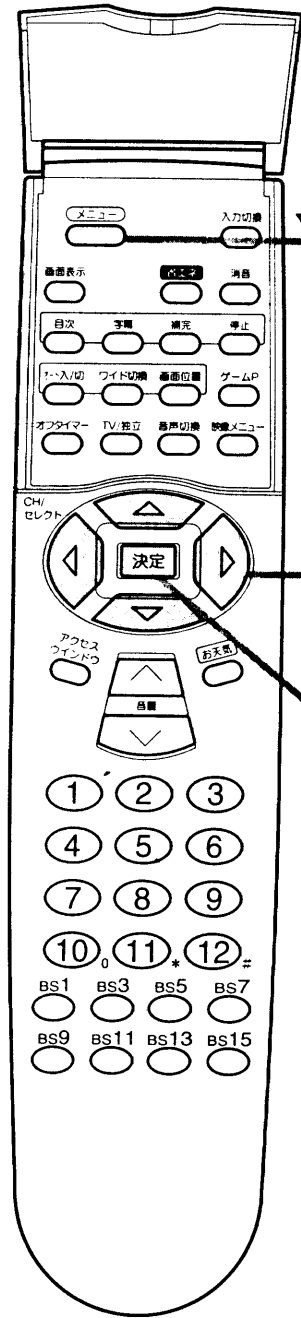
情報ボタンの入替え
よくご覧になる文字放送番組が登録された情報ボタンは、画面右側の縦一列に並べておくとアクセススウィンドウで早く探すことができ便利です。



1

メニューボタンを押し、で「アクセス設定」を選び、決定ボタンを押し

4

で移動先の「情報ボタン」(B)を選び、決定ボタンを押し
情報ボタン (A) と情報ボタン (B) が入れ替わります。

※複数の項目を設定する場合は、～の操作をくり返す

2

で「情報ボタン入替え」を選び、決定ボタンを押し

3

で移動する「情報ボタン」(A)を選び、決定ボタンを押し

5

メニューボタンを押し

メニューの画面に戻ります。表示を消すときは、もう一度メニューボタンを押します。

便利な使いかた
●文字放送の楽しみかた(つづき)

文字放送の楽しみかた (つづき)

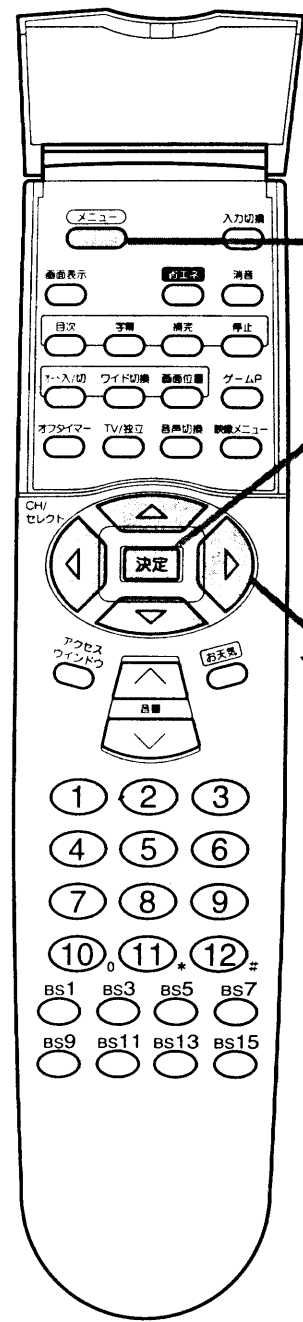

文字放送デコーダーの設定

登録した文字番組を早く出したいときに設定します。

1

メニューボタンを押し、 で「アクセス設定」を選び、決定ボタンを押し

お守りください

- 文字放送デコーダーの設定が「入」の場合でも、テレビ本体の主電源ボタンでテレビの電源を切ると、文字放送デコーダーは動作しません。この設定を有効にするには、必ずリモコンでテレビの電源を「切」にしてください。
- Gガイド番組データ保存中は、文字放送デコーダーランプが点滅します。この期間は本体の主電源ボタンを「切」にしないでください。保存中のデータが失われることがあります。

目次の設定

目次ボタンを押したときの、目次の種類を選択することができます。

1

メニューボタンを押し、 で「アクセス設定」を選び、決定ボタンを押し

2

で「文字放送デコーダー」を選び、 で文字放送デコーダー「入」を選択する

設定	設定のポイント
「入」	電源の「入」「切」に関係なく、文字放送デコーダーの電源が「入」になります。登録した文字番組が早く出るようになります。
「連動」	文字放送デコーダーの電源は、テレビの電源に連動します。工場出荷時のモードです（節電モード）。電源を入れた直後は、文字番組が表示されるのが遅くなります。

3

で「終了」を選び、決定ボタンを押し

メモ

文字放送デコーダーの設定について

- 「入」に設定すると、リモコンで電源「切」時にも登録した文字番組内容を更新し、いつも新しい情報が得られます。「入」に設定すると、文字放送デコーダーランプが点灯します。
- Gガイドデコーダーは文字放送デコーダーと共用しています。
- ホスト局の設定 **71** で優先受信を「する」に設定したとき、または録画予約実行中は、文字放送デコーダー「連動」でテレビの電源が「切」の場合でも、受信開始時刻または録画開始時刻に自動的に文字放送デコーダーの電源が入ります。

2

で「目次設定」を選び、 で選択する

設定	設定のポイント
000#	通常の「目次」を表示するときに選択します。工場出荷時は「000#」に設定されています。
898#	「標準目次」を表示するときに選択します。放送されていない場合がありますので、このようなどは000#を選択します。

3

で「終了」を選び、決定ボタンを押し

便利な使いかた

●文字放送の楽しみかた(つづき)

設定を変えたいとき

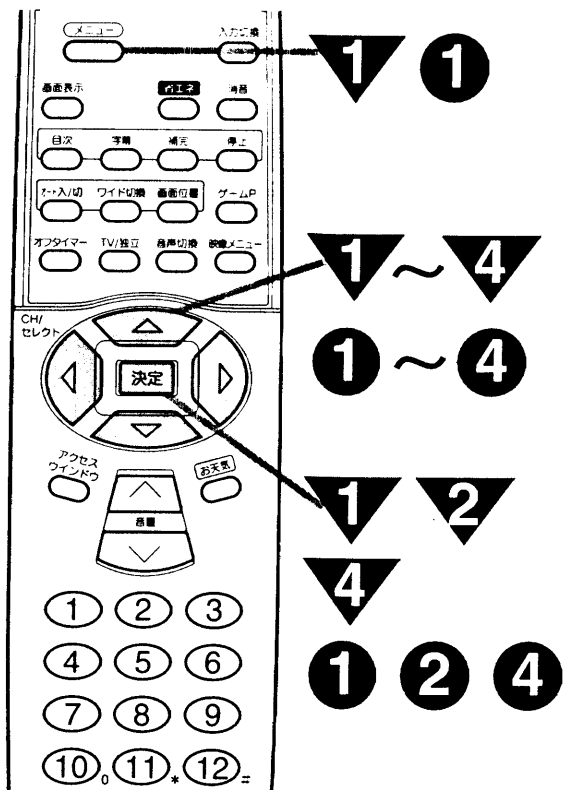

入力スキップ設定, 映像関連設定, コントロールモード設定, ビデオ2入力検出設定, オートワイド設定, 傾き調節, オートデモ設定ができます。お好みに合わせて設定してください。

入力スキップ設定

ご使用にならない入力端子がある場合, 入力切換ボタンを押したとき飛越し(スキップ)させることができます。

例) ビデオ5を飛越したいとき

1

メニューボタンを押し, で「他の設定」を選び, 決定ボタンを押す

2

で「入力スキップ設定」を選び, 決定ボタンを押す

3

で「ビデオ5」を選び, で「スキップする」を選択する

4

で「終了」を選び, 決定ボタンを押す

※複数の項目を設定する場合は, の操作をくり返す

映像関連の設定

コンポーネント1, 2の設定, 3次元Y/C, ライン補間の設定ができます。

1

メニューボタンを押し, で「他の設定」を選び, 決定ボタンを押す

2

で「映像関連」を選び, 決定ボタンを押す

3

で設定したい項目を選び, で選択する

項目	設定のポイント
コンポーネント1設定	コンポーネント1入力端子に接続される機器を選択します。 [1]: DVDプレイヤー, ハイビジョン機器などをご覧になる場合に設定します。工場出荷時は「1」に設定されています。 [2]: 将来実用化予定のBSデジタル放送などをご覧になる場合に設定します。
コンポーネント2設定	コンポーネント2入力端子に接続される機器を選択します。 [1]: DVDプレイヤー, ハイビジョン機器などをご覧になる場合に設定します。工場出荷時は「1」に設定されています。 [2]: 将来実用化予定のBSデジタル放送などをご覧になる場合に設定します。
3次元Y/C	ビデオなどの映像が不自然に見えるときは、「切」にします。通常は「入」でご使用ください。
ライン補間	「入」: 立体ビデオディスクをご使用の場合に設定します。一度電源を切ると「切」になります。 「切」: 通常

メモ

コンポーネント1, 2設定
コンポーネント入力端子に接続される機器をあらかじめ選択することにより, 信号に応じて自動的に最適な色マトリクスに設定することができます。

4

で「終了」を選び, 決定ボタンを押す

便利な使いかた

設定を変えたいとき

設定を 変えたいとき (つづき)

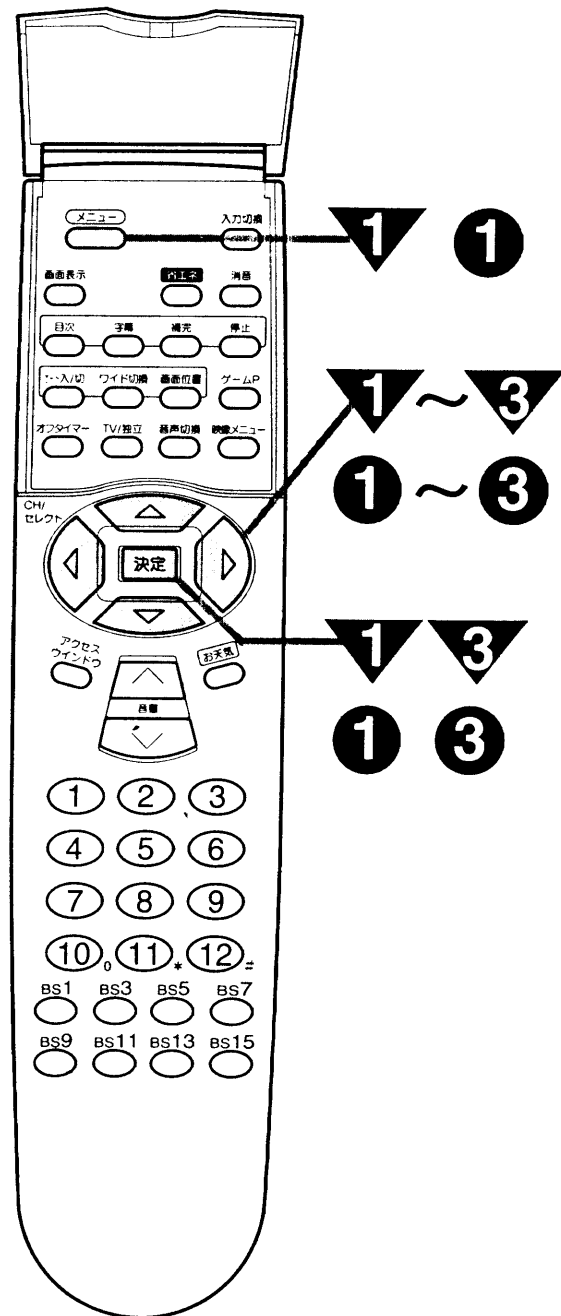

コントロールモード、ビデオ2入力検出、オートワイド設定、傾き調節を設定する場合

1

メニューボタンを押し、で「他の設定」を選び、決定ボタンを押し

オートデモを設定する場合

1

メニューボタンを押し、で「アクセス設定」を選び、決定ボタンを押し

×モ

設定を変えたときの効果
コントロールモード
後面のAV-BUS II 端子の信号方式が切り換わります。日立のAVコントロール、AV-BUS、BSコントロール端子付ビデオをお使いのときに、「ビデオを再生するだけでテレビ・ビデオの映像が出る」といった自動機能を確実に動かせるための切り換えです。
BUS: AV-BUS (AV-BUS II / AV-BUS III) 端子、BSコントロール端子付ビデオのとき
AV: AVコントロール端子付ビデオのとき

お知らせ

ビデオ2入力検出: (「入」の場合)
ビデオ2入力端子の映像信号を検出すると、テレビの電源が入り、ビデオ2に切り換わります。ビデオ2入力端子の映像信号がなくなると、ビデオ2を選択しているときはテレビに戻ります。この時電源は切れません。
●ビデオ2入力検出は、S2映像入力端子の信号は検出されません。S2映像端子の信号をご覧になる場合は、映像端子にも信号を接続することにより、ビデオ2入力検出機能をお使いいただけます。
●留守録などで自動的に電源が入るような外部機器を接続されている場合は、テレビの電源が自動的にオンすることがあります。このような外部機器をご使用になるときは「切」でお使いください。
●CATVホームターミナルなどの外部機器の電源を「切」にしても、ビデオ2入力端子に何らかの信号が入力されている場合は正常に動作しないことがあります。このようなときは、「切」でお使いください。

2

で設定したい項目を選び、で設定する

設定項目	設定	設定のポイント
コントロールモード	BUS ↔ AV	日立のビデオと接続するときに合わせます。 99 AVコントロールを使用する場合のみ、「AV」を選択してください。
ビデオ2入力検出	切 ↔ 入	ビデオ2の映像信号を検出したとき、テレビ電源をオンしてビデオ2を自動的に選択したいときに「入」にします。一度本体の主電源ボタンで電源を切った場合または、電源プラグを抜いた場合は、「切」になります。
オートワイド設定	スムーズノーマル	オートワイド時に、通常の映像(4:3信号)を見るときのワイドモードを設定します。通常はスムーズでご使用ください。
傾き調節	左へ回転 → 右へ回転	映像の傾きを調節します。

3

で「終了」を選び、決定ボタンを押し

2

でオートデモを選び、で設定する

設定項目	設定	設定のポイント
オートデモ	切 ↔ 入	店頭展示用です。通常は「切」でご使用ください。

3

で「終了」を選び、決定ボタンを押し

便利な使いかた

●設定を変えたいとき(つづき)

他の機器との接続使用

お守りください

- 接続時のご注意**
- 他の機器と組み合わせてご使用になるときはそれぞれの取扱説明書をよくお読みになってください。
 - 接続の際は各機器の電源を切ってから行ってください。電源を入れた状態で接続すると、大きな音が出たり故障の原因となることがあります。
 - 他の機器との接続時、入出力端子をまちがえて接続すると、故障の原因になりますのでご注意ください。
 - 接続する他の機器、接続コードおよびアンテナ線が、本機の左側または上部に配置されますと、映像がゆれたり妨害を受ける恐れがあります。接続機器、接続コードおよびアンテナ線は上記の配置を避け、専用テレビスタンドを併用していただき、スタンド内に配置するかあるいは本機の右側に配置してご使用ください。また、接続コードは束ねてご使用ください。

接続できる機器 (下記から入力端子数に合わせて、お選びください。)

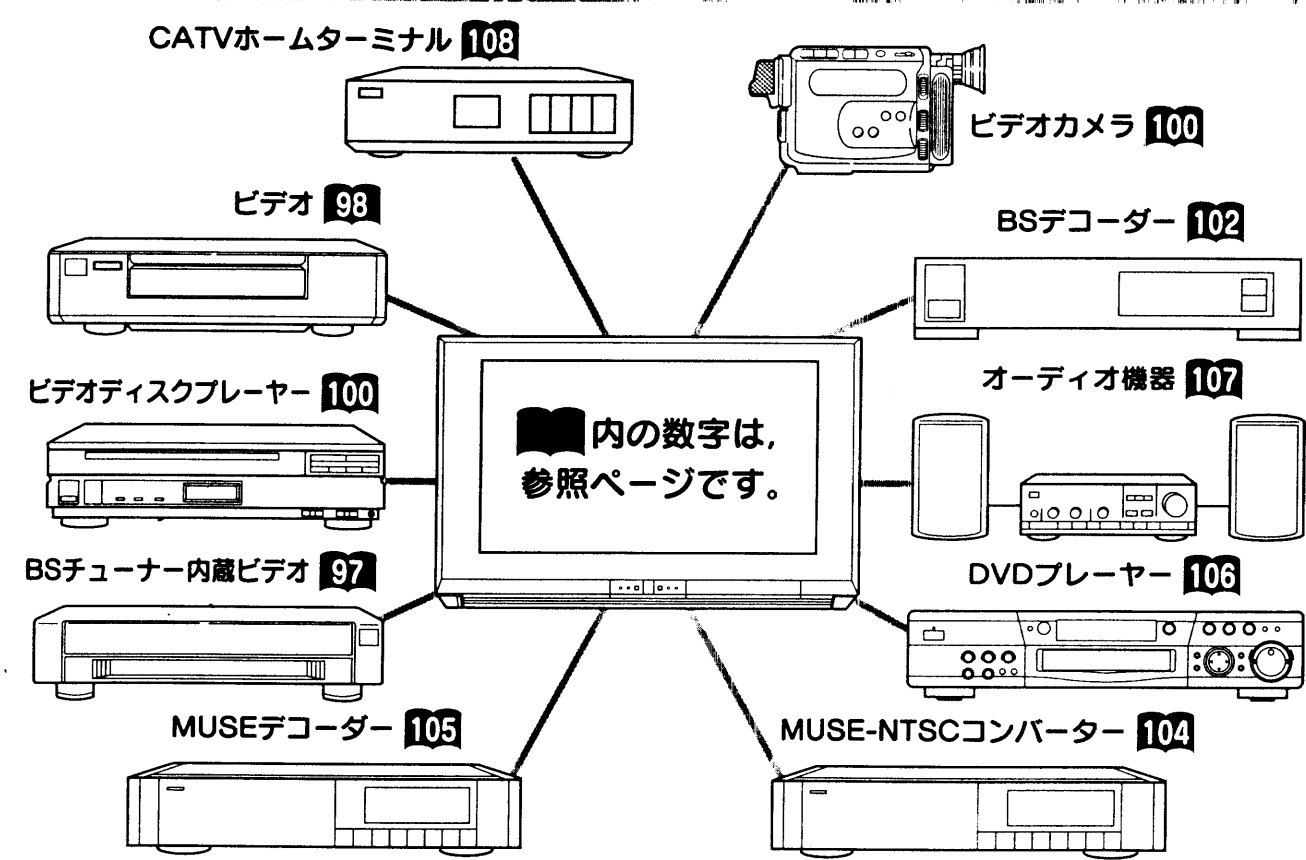

システムアップに必要な接続コード (別売り) これらと同等のコードが相手側の機器に付属している場合には、新しく購入される必要はありません。

- 音声信号入出力接続コード HPU-141AV(コード長1.5m)
主にモノラルビデオの音声入出力端子との接続に使用します。
- 映像信号入出力接続コード HPU-131AV(コード長2m)
主にビデオの映像入出力端子との接続に使用します。
- 音声信号入出力接続コード HPU-121(コード長1.5m)
主にHi-Fiビデオの音声入出力端子との接続、ステレオ装置との接続に使用します。
- 映像・音声信号入出力接続コード HPU-200AV(コード長2m)
主にHi-Fiビデオの映像・音声入出力端子との接続に使用します。

BSチューナー内蔵のビデオとの接続

S映像出力端子付のビデオをご使用のときは、S映像コードで接続されることをおすすめします。より良い画質でビデオを楽しめます。(図の同じ記号のところへ接続してください。)

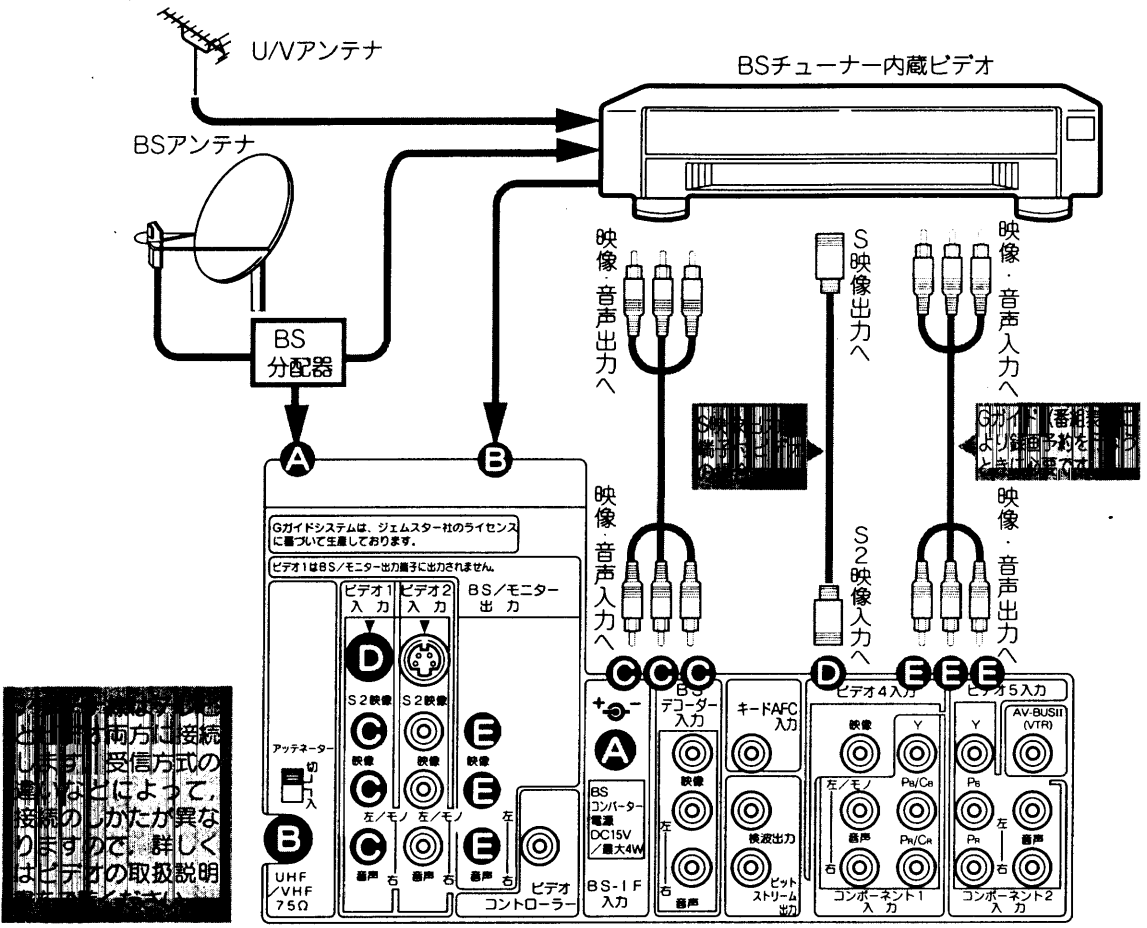

使いかた

- 1 入力切換ボタンで「ビデオ1」にする**
●画面に「ビデオ1」の表示が出ます。
入力切換
- 2 ビデオを操作する**

- ×モ**
- BS/モニター出力端子について**
- 「BS関連」のCH固定「切」時は、画面に映っているものを出力します。「BS関連」のCH固定については **111** をご覧ください。
 - 「BS関連」でCH固定「入」時は、衛星放送の信号が出力されます。
 - ビデオ1入力の映像と音声は出力されません。
 - コンポーネント入力時は、モニター出力端子からは映像および音声は正しく出力されません。
 - 文字放送画面(字幕含む)は出力されません。
- S2映像端子について**
- 明るさの信号と色の信号を分けて送る信号用の端子です。S2映像入力端子と映像入力端子が両方接続されている場合は、S2映像が優先されます。本機はフルモード制御信号の入った映像が、ビデオ1, 2, 3のS2映像入力端子より入力されるとワイドモードは自動的にワイド画面一杯に表示されます。

便利な使いかた
●他の機器との接続使用

他の機器との接続使用(つづき)

BSチューナー内蔵でないビデオとの接続.....
 BSチューナー内蔵でないビデオをご使用のときは、テレビのBS出力端子をビデオ入力端子に接続してください。本機のBSチューナーを使って衛星放送の録画ができます。

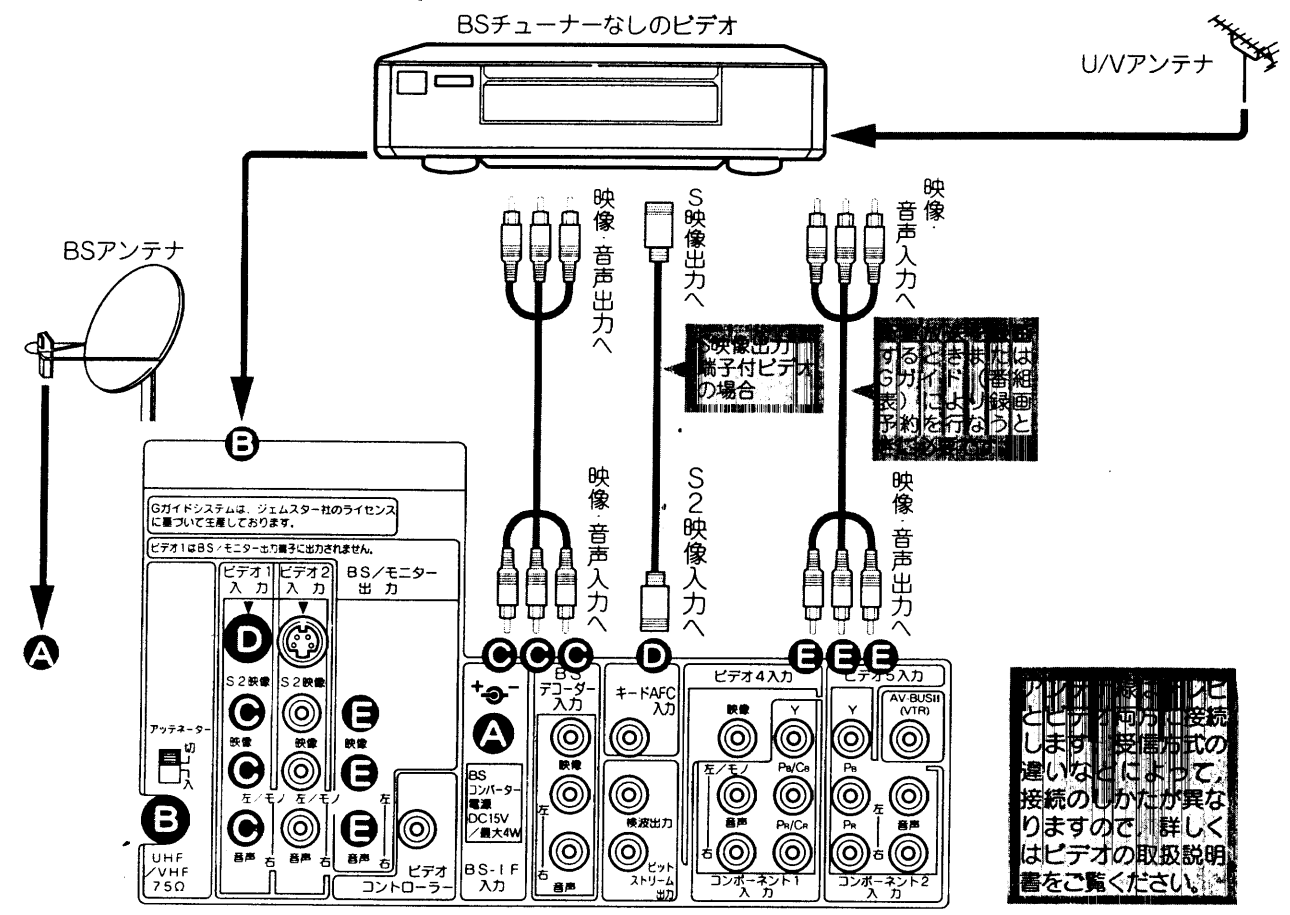

使いかた

1

入力切換ボタンで「ビデオ1」にする
 ●画面に「ビデオ1」の表示が出ます。

2

ビデオを操作する

メモ

BS/モニター出力端子について

- 「BS関連」のCH固定「切」時は、画面に映っているものを出力します。「BS関連」のCH固定については111をご覧ください。「BS関連」でCH固定「入」時は、衛星放送の信号が出力されます。
- ビデオ1入力の映像と音声は出力されません。
- コンポーネント入力時は、モニター出力端子から映像および音声は正しく出力されません。
- 文字放送画面(字幕含む)は出力されません。

日立のAV-BUS端子付ビデオとの接続.....
 日立のAV-BUS(AV-BUSⅡ/AV-BUSⅢ)端子付ビデオをご使用になると、ビデオの操作でテレビの電源の「入・切」と入力を切り換えることができます。97または98の接続をした後、下図の接続をします。

AV-BUS端子付ビデオ

AV-BUS端子へ

●BSチューナー内蔵ビデオのときは97、BSチューナー内蔵でないビデオのときは98の接続をしてください。
 ●コントロールモードの設定を「BUS」に合わせます。95
 ●Gガイドによる録画予約、番組予約64とビデオのAV-BUSによる録画予約との併用はできません。

メモ

AV-BUS接続時のお願い

- テレビおよびビデオの電源を切ってから接続してください。
- AV-BUSⅡは「ビデオ1」の入力で動作します。

使いかた

ビデオを操作する

ビデオの電源を.....テレビの電源が入り、入力切換が「ビデオ1」になり、ビデオ画面になります。
 ※ご使用のビデオにより動作が異なる場合がありますが、詳しくはビデオの取扱説明書をご覧ください。

ビデオの電源を.....テレビの入力切換が「テレビ」に戻って、テレビの受信画面になります。

ビデオのオフタイ.....テレビの電源も切れます。マナー機能を使って、電源を切ると

BSチューナー内蔵.....テレビのBS/モニター出力端子に選んだでないビデオを使用するとき、テレビでBSチャンネルを選ぶと衛星放送の信号が出力され、衛星放送の録画が簡単にできます。112

日立のAVコントロール端子付ビデオとの接続.....
 日立のAVコントロール端子付ビデオをご使用になると、ビデオの操作でテレビの入力を切り換えることができます。97または98の接続をした後、下図の接続をします。

AVコントロール付ビデオ

AVコントロール端子へ

●BSチューナー内蔵ビデオのときは97、BSチューナー内蔵でないビデオのときは98の接続をしてください。
 ●コントロールモードの設定を「AV」に合わせます。95

メモ

AVコントロール接続時のお願い

- テレビおよびビデオの電源を切ってから接続してください。
- AVコントロールは「ビデオ1」の入力で動作します。
- AVコントロール接続をしないときは、コントロールモードの設定は必ず「BUS」にしてください。95

使いかた

ビデオを操作する

ビデオの電源を.....テレビの入力切換が「ビデオ1」になりビデオの画面になります。

ビデオ/テレビ切.....テレビの入力切換が「ビデオ1」に換ボタンで「ビデオ1」になります。

ビデオ/テレビ切.....テレビの入力切換が「テレビ」になりビデオの画面になります。

電源を切ると.....テレビの入力切換が「テレビ」になります。

便利な使いかた

●他の機器との接続使用(つづき)

他の機器との 接続使用(つづき)

ビデオカメラとの接続

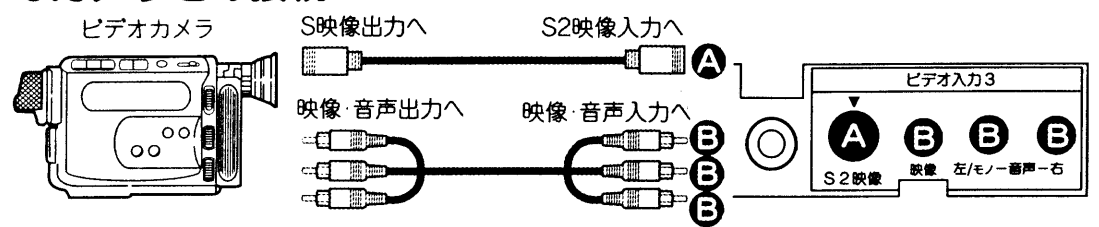

※例として W32-GF2, W36-GF2の端子板を使用しています。W28-G2をご使用の場合、表示の位置が多少異なります。

使いかた

1

入力切換ボタンで「ビデオ3」にする

入力切換

2

ビデオカメラを操作する

ビデオディスクプレーヤーとの接続

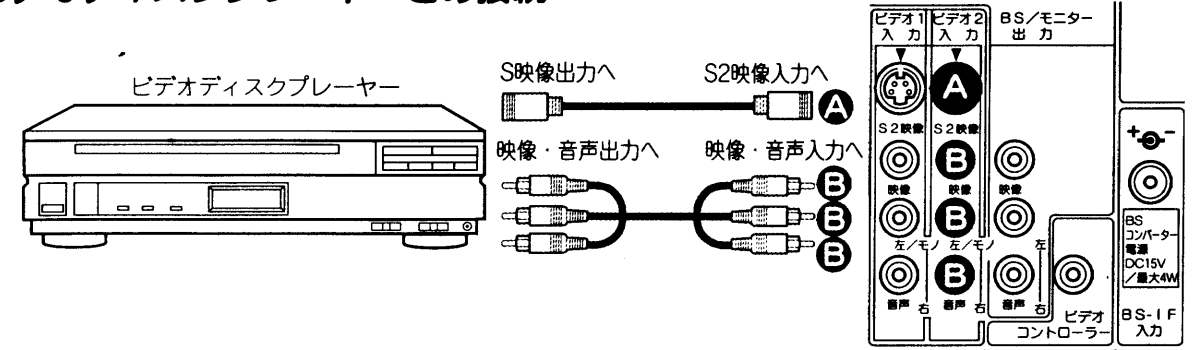

使いかた

1

入力切換ボタンで「ビデオ2」にする

入力切換

2

ビデオディスクプレーヤーを操作する

接続はビデオ1,2,3,4入力のいずれでもできます。

(ビデオ1, ビデオ3, ビデオ4に接続したときは、入力切換ボタンで「ビデオ1」「ビデオ3」「ビデオ4」を選んでください。)

画面を見ながらテープ編集をする場合の接続

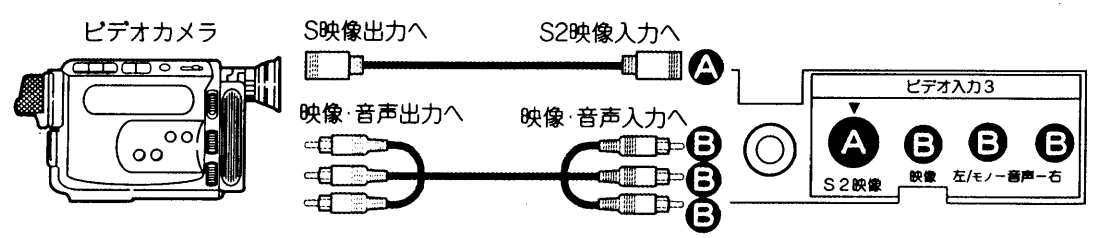

※例として W32-GF2, W36-GF2の端子板を使用しています。W28-G2をご使用の場合、表示の位置が多少異なります。

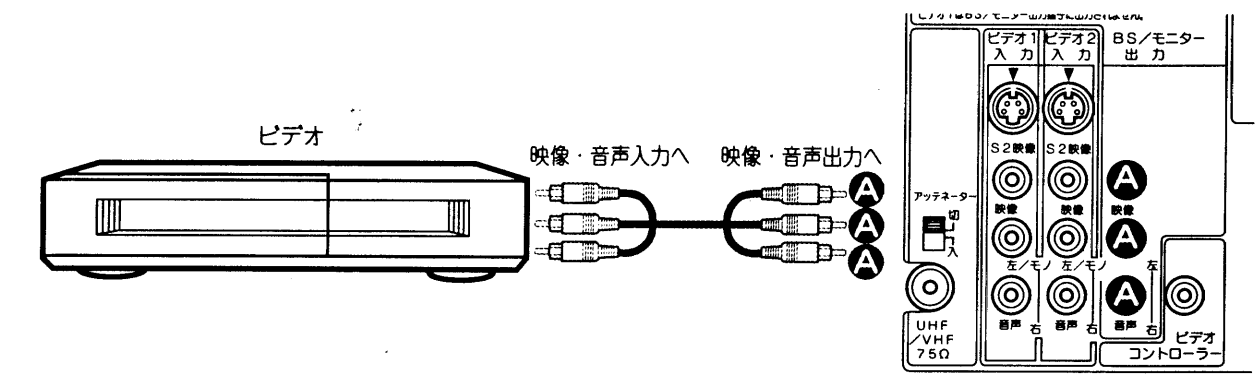

使いかた

1

入力切換ボタンで「ビデオ3」にする

(ビデオ1, ビデオ2, ビデオ4入力に接続された機器を編集するときは、「ビデオ1」「ビデオ2」「ビデオ4」にします。)

入力切換

モ

お願い

- ビデオの録画状態の設定については、お手持ちのビデオの取扱説明書をご覧ください。
- モニター出力を使用して録画する場合は、録画中に入力切り換え、チャンネル切り換えをしないでください。また、マルチ画面のオートおよび2画面の操作もしないでください。
- モニター出力は画面に映っているものを出力しますが、ワイド処理された信号が出力されるものではありません。
- 文字放送画面(字幕含む)は出力されません。

お知らせ

ビデオ1入力の映像と音声は、モニター出力端子から出力されません。ビデオ1以外の入力に接続してください。

2

ビデオを外部入力に合わせる

●詳しくはビデオの取扱説明書をご覧ください。

3

ビデオカメラを再生状態にする

4

ビデオを録画状態にする

便利な使いかた

●他の機器との接続(つづき)

他の機器との 接続使用(つづき)

BSデコーダーとの接続 BS放送のWOWOW, セントギガを受信するとき

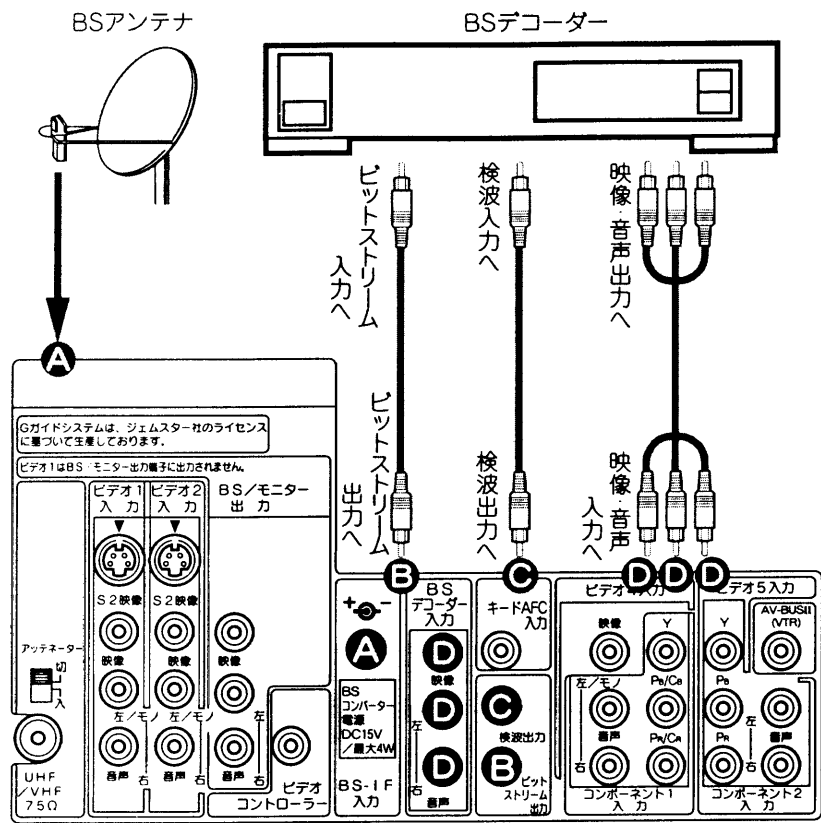

使いかた

1
上図のように接続する

2
デコーダーの入力設定を「オート」にする **135**
工場出荷時は、「オート」に設定されています。

3
BSデコーダーの電源を入れる

4
チャンネルボタンを押し選局する
WOWOWはBS5チャンネルで放送されています。(1998年10月現在)

5
BSデコーダーの二重音声ボタン、音声選択ボタンでお好みの音声を選ぶ
詳しくはBSデコーダーの取扱説明書をご覧ください。録画したいときは **110**

お知らせ

WOWOWを録画するときの注意

- BSデコーダーの電源は、入れたままにしておいてください。
- BSデコーダーの二重音声は、通常「主/副」を選んでおきます。主音声(日本語)だけを左右のチャンネルに記録したいときは、「主」を選びます。
- 有料放送に切り換わったとき、1~2秒画面が乱れることがあります。

St. GIGA (セント・ギガ) を録音するときの注意

- BSデコーダーの電源は、入れたままにしておいてください。
- BSデコーダーの音声選択ボタンを押して、「独立」を選びます。
- 本機のデコーダー入力設定を「BS入力」にします。 **135**

メモ

WOWOWについて

- WOWOWは受信契約していない方が視聴できないように、信号をかく乱(スクランブル化)して放送されています。放送を見るためには受信契約をして、スクランブルを正常な状態にもどすデコーダー(解読器)を接続する必要があります。
- 受信契約については、代理店(主に電器店)にご相談ください。
- WOWOWはBS5チャンネル(1998年10月現在)で放送されています。
- WOWOWはBS放送を受信しているBSアンテナで受信できます。有料放送であってもスクランブル化しないで放送されている番組は、デコーダーがなくても視聴できます。

便利な使いかた

●他の機器との接続使用(つづき)

**他の機器との
接続使用(つづき)**

MUSE-NTSCコンバーターとの接続……
 MUSE-NTSCコンバーターを接続すると、本機でハイビジョン番組を見ることができます。
 (普通のテレビ方式〈NTSC〉に変換して見るため、ハイビジョン本来の高精細な画質にはなりません。)

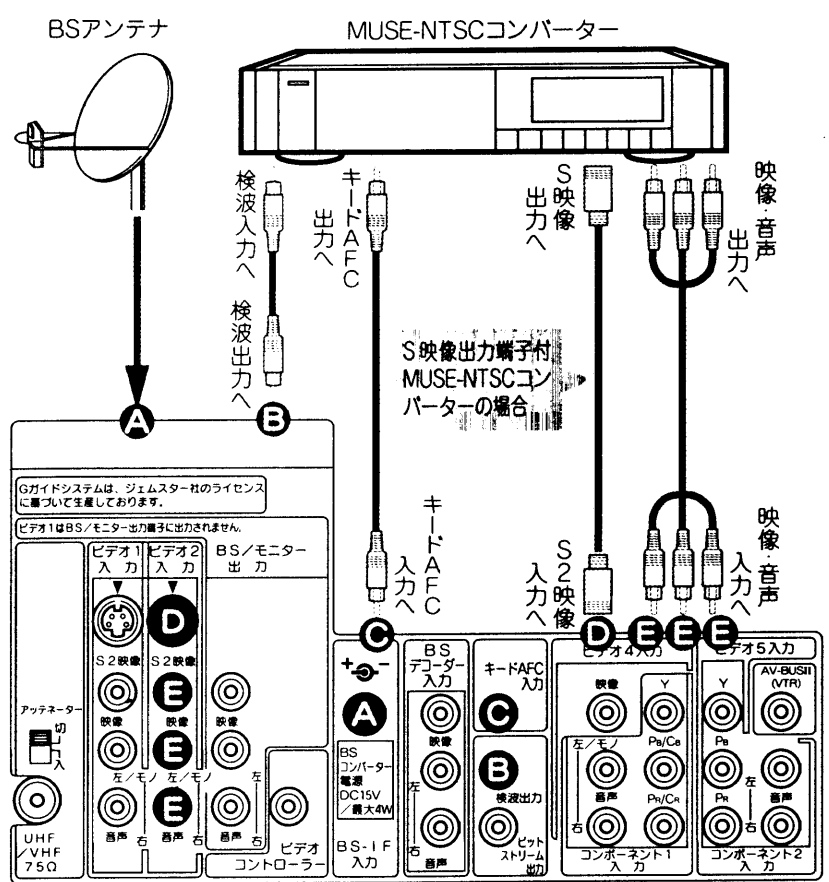

×モ
MUSE方式について
 ハイビジョン番組の映像を家庭へ送るための技術がMUSE方式です。ハイビジョンの情報量は現行テレビの5倍以上あります。このような帯域の広い信号をそのまま直接電波にのせて放送することには無理があります。そのためハイビジョン信号を圧縮する方式がMUSE方式です。

使いかた

- 1**
「デコーダー入力設定」でハイビジョン放送を設定したいチャンネルを「V2」(ビデオ2)にする **135**
- 2**
テレビのチャンネルをハイビジョン番組が放送されているBSチャンネルに合わせる
ハイビジョン番組はBS9で試験放送されています。(1998年10月現在)
- 3**
MUSE-NTSCコンバーターを操作する
詳しくはMUSE-NTSCコンバーターの取扱説明書をご覧ください。

MUSEデコーダーとの接続……
 MUSEデコーダーを接続すると、本機でハイビジョン番組を見ることができます。

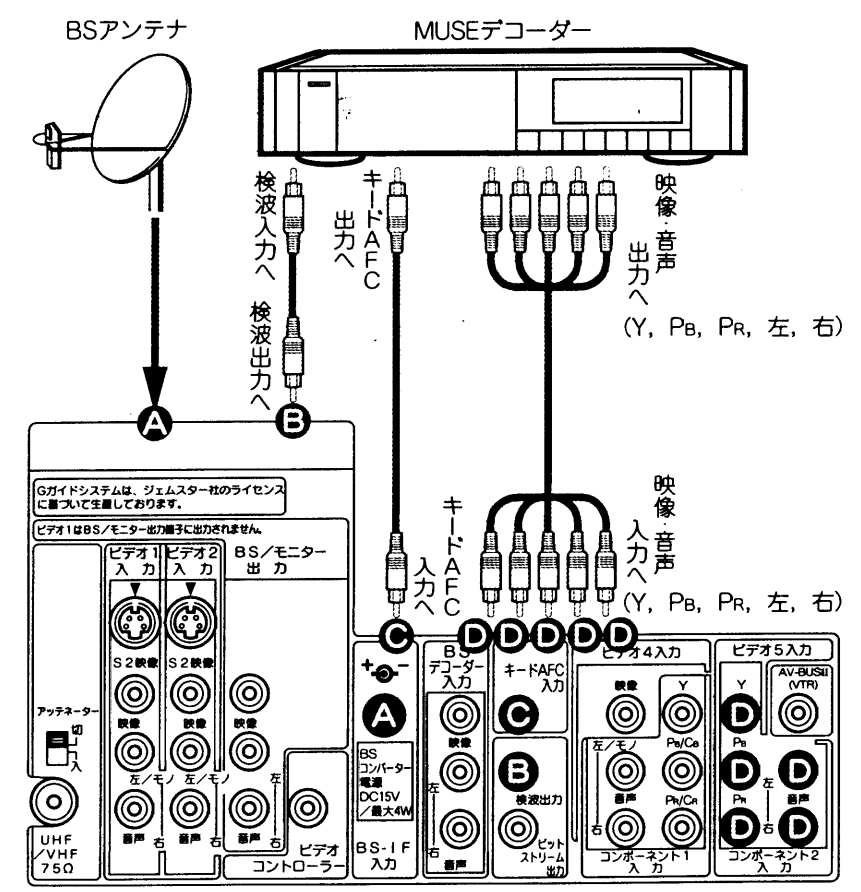

×モ
コンポーネント2入力端子について
 ●コンポーネント2入力端子はハイビジョン機器および将来実用化予定のデジタル機器のコンポーネント映像信号(525i, 525p, 1125i信号)を接続できません。
 ●コンポーネント2入力からの映像信号はマルチ画面に表示できません。

使いかた

- 1**
「デコーダー入力設定」でハイビジョン放送を設定したいチャンネルを「V5」(ビデオ5)にする **135**
- 2**
テレビのチャンネルをハイビジョン番組が放送されているBSチャンネルに合わせる
ハイビジョン番組はBS9で試験放送されています。(1998年10月現在)
- 3**
MUSEデコーダーを操作する
詳しくはMUSEデコーダーの取扱説明書をご覧ください。

●他の機器との接続使用(つづき)
 便利な使いかた

他の機器との 接続使用(つづき)

DVDプレーヤーとの接続

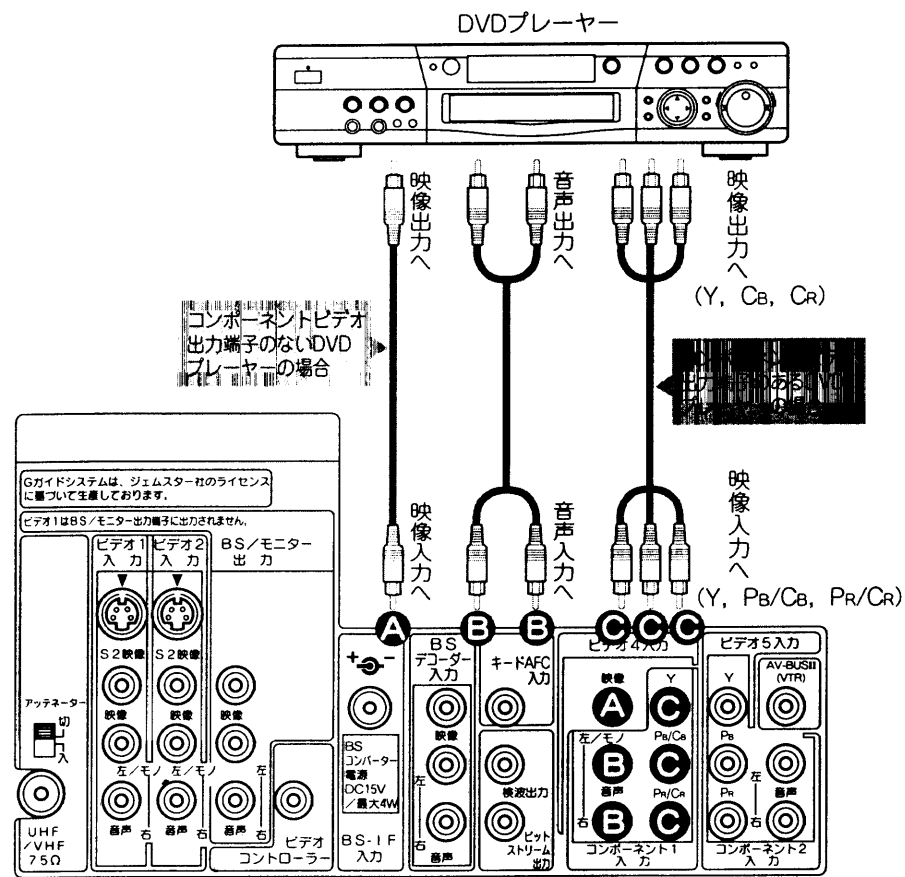

コンポーネントビデオ出力端子のないDVDプレーヤーの場合



メモ
ビデオ4入力端子について
ビデオ4入力端子は、通常の映像信号とコンポーネント映像信号の兼用端子です。コンポーネント映像信号が入力された場合は、「コンポーネント1」の表示が出ます。

使いかた

1

入力切換ボタンで「ビデオ4」にする

- 画面に「ビデオ4」の表示が出ます。

お知らせ
ビデオ4入力端子について
ビデオ4入力の映像端子とコンポーネント1入力の映像端子の両方にピンジャックを接続すると映像が乱れる場合がありますのでどちらか一方のみに接続してください。

2

DVDプレーヤーを操作する

メモ
コンポーネント1入力端子について

- コンポーネント1入力端子はDVDプレーヤー、ハイビジョン機器および将来実用化予定のデジタル機器のコンポーネント映像信号(525i, 525p, 1125i信号)を接続できます。
- コンポーネント1入力の映像はモニター出力端子に正しく出力されません。
- コンポーネント1入力からの映像信号はマルチ画面に表示できません。
- コンポーネント1入力端子の音声はビデオ4入力端子の音声入力と共用です。

オーディオ機器との接続

ステレオ装置などを接続することにより、迫力ある音声を楽しむことができます。

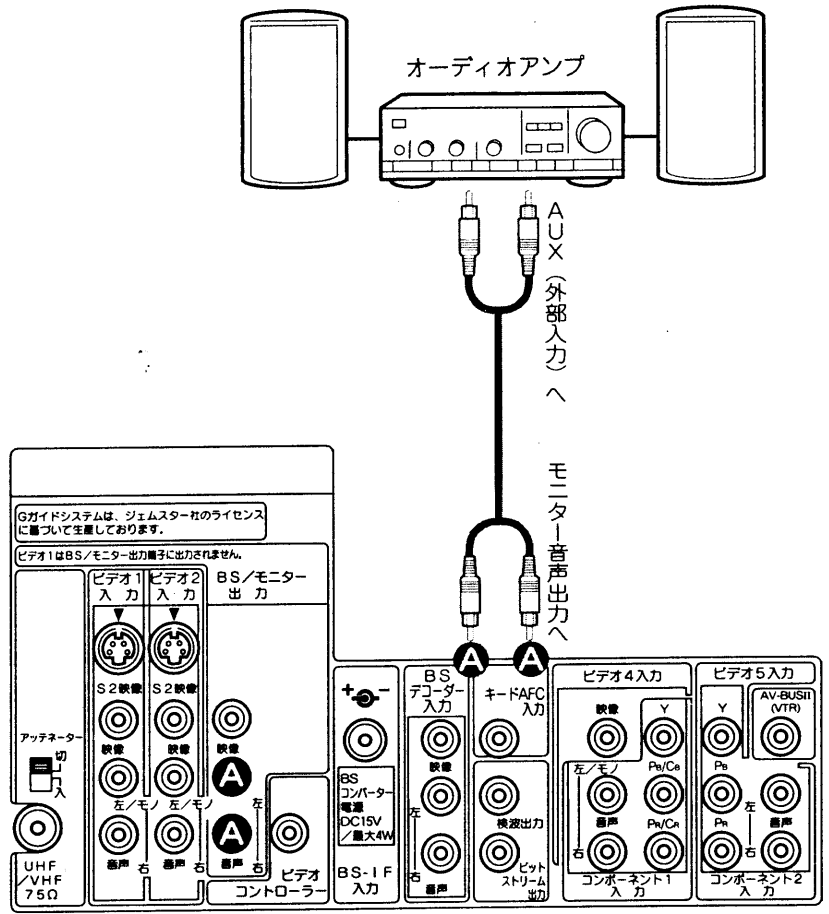

使いかた

接続したステレオ装置などで音量を調節する

ステレオ装置で音を楽しむ場合は、テレビの音量を最小にしておいてください。

お知らせ
ステレオ装置を使用時の注意

- ステレオ装置のスピーカがテレビの画面に当たると画面の色がめだれることがあります。このような症状が出たときは、テレビから離れてください。
- ビデオ1入力およびビデオ5の音声はモニター出力端子から出力されません。

将来発売予定機器との接続

テレビ関連機器の中には現在開発中で数年後に実用化されるとと思われる機器がいくつかあり、システムアップが可能となります。使いかたなど、詳しくは各接続機器の取扱説明書をご覧ください。

便利な使いかた
●他の機器との接続使用(つづき)

他の機器との
接続使用(つづき)

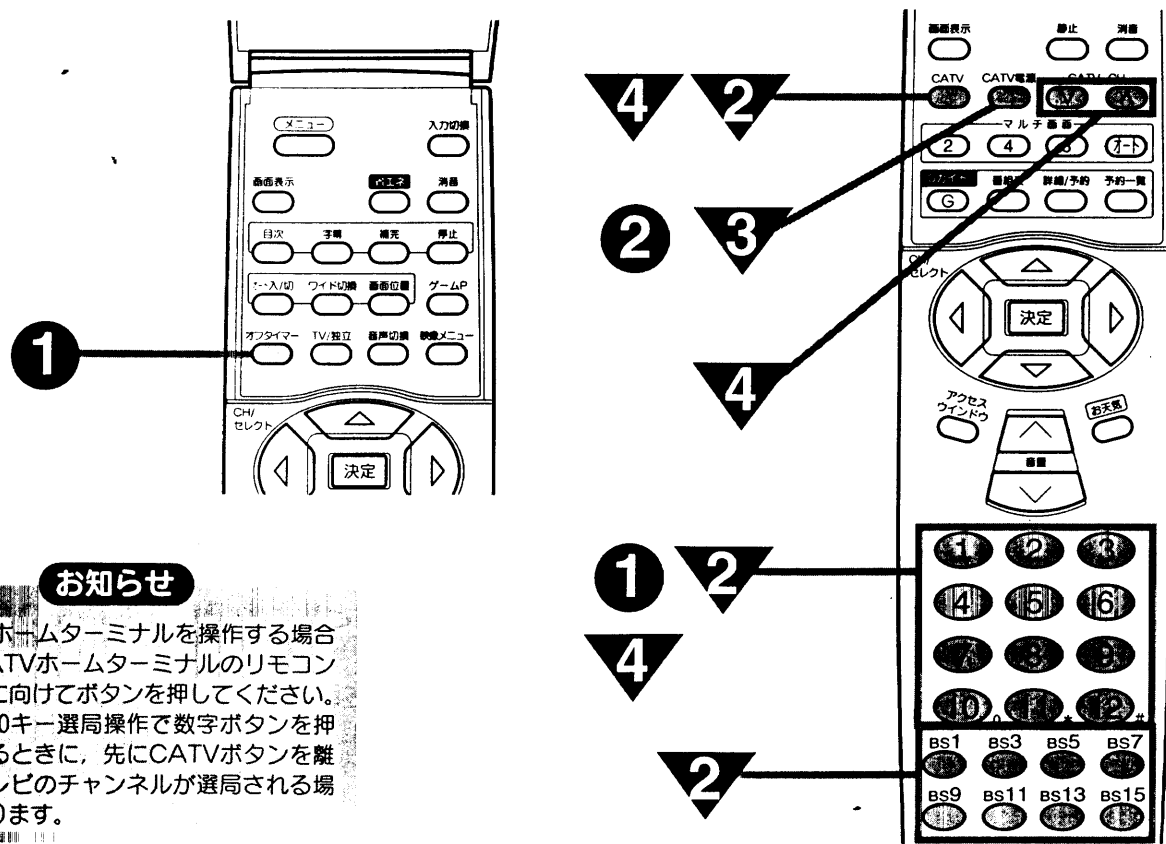
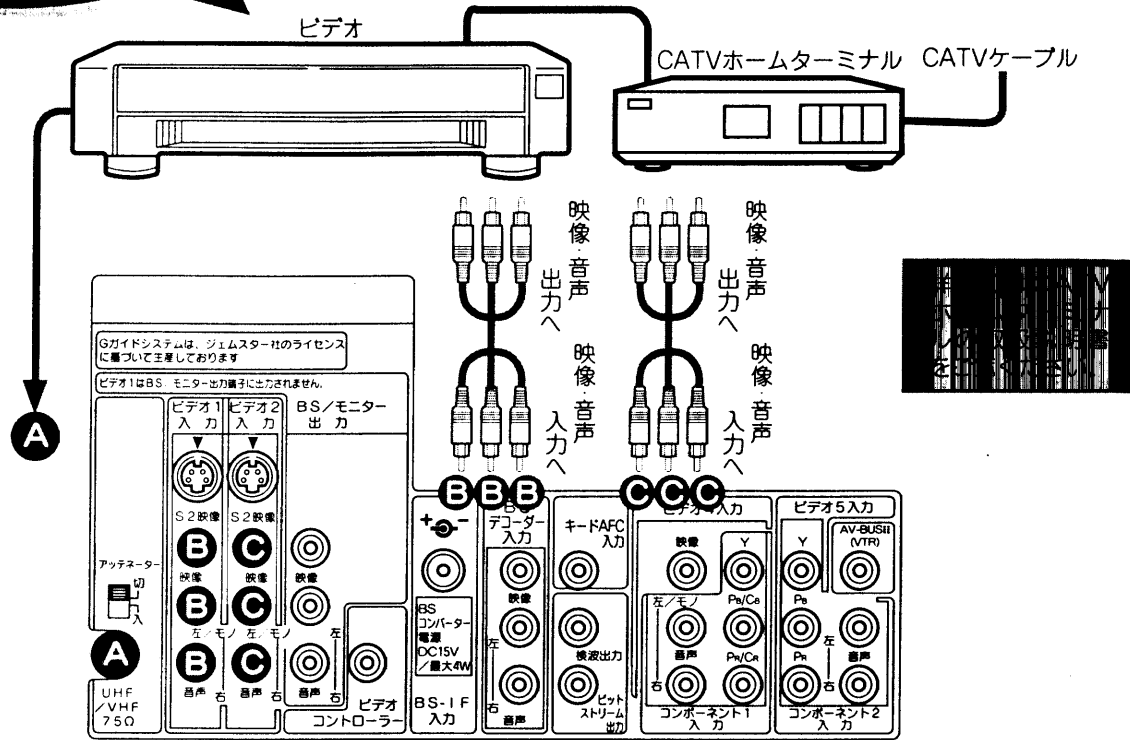

お知らせ

- CATVホームターミナルを操作する場合は、CATVホームターミナルのリモコン受信窓に向けてボタンを押してください。
- 4の10キー選局操作で数字ボタンを押しているときに、先にCATVボタンを離すとテレビのチャンネルが選局される場合があります。

使いかた

1
左図のように接続する

2
CATVボタンを押す
ビデオ2が選択されます。
本機のTVまたはBSチャンネルを選局するときは ①~⑫、(BS1~BS15)のボタンを押します。

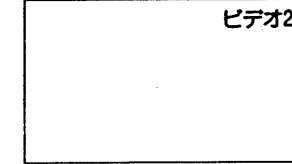

3
CATVホームターミナルの電源を入れる

●CATV電源ボタンを押すと、CATVホームターミナルの電源を入/切できます。



4
CATVホームターミナルのCHを選択する

- CATV CHボタンを押すと、CATVホームターミナルのチャンネルを順次切換えることができます。
- CATVボタンを押しながら、数字ボタンを押すと、CATVホームターミナルのチャンネルを10キー方式で選局することができます。

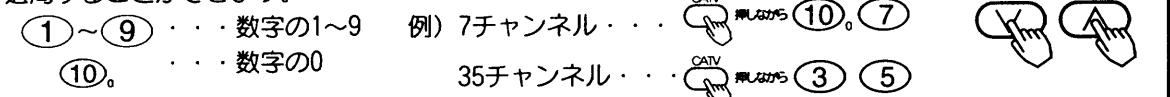

●CATVホームターミナルの電源に連動してテレビを「入」にしてビデオ2に自動的に切換えることもできます。94

CATVホームターミナルのメーカー設定

付属リモコンで、CATVホームターミナルの操作をすることができます。

1
リモコンのオフタイマーボタンを押しながら、数字ボタンでメーカー番号を設定する

ご使用のCATVホームターミナルに合った番号を選んでください。

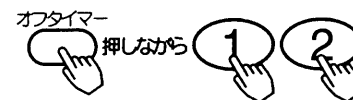

メーカー	登録番号
日立	① ②
東芝	① ③
松下A	① ④
松下B	① ⑤
NEC	① ⑥
パイオニア	① ⑦
SA	① ⑧
富士通	① ⑨
DX	① ⑩

- 設定をまちがえたときは、はじめからやり直してください。
- 工場出荷時は日立に設定されています。
- 乾電池を交換した場合は、もう一度設定してください。

2
CATV電源ボタンを押す

CATV電源ボタンを押して、CATVホームターミナルの電源が「入/切」できれば、このリモコンでCATVホームターミナルの操作ができます。



便利な使いかた

他の機器との接続使用(つづき)

**ビデオコントローラーを
使わずにビデオで衛星放送を
録画するには**

BSチューナー内蔵でないビデオで衛星放送を録画して楽しむことができます。

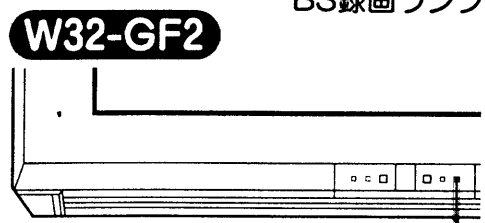
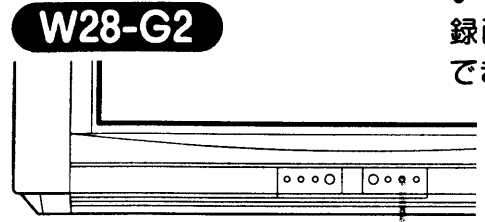

準備
ビデオをテレビに接続する 98

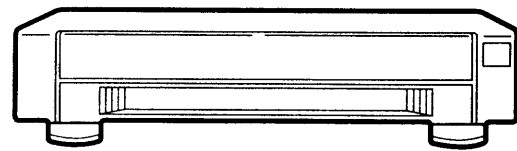

BS録画ランプ

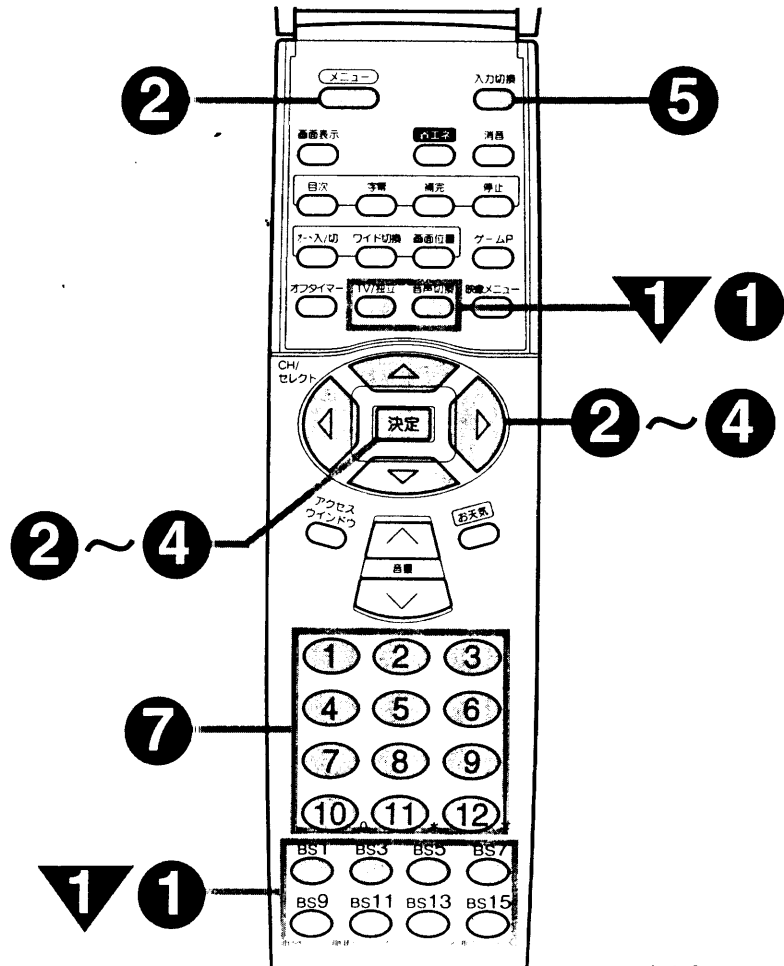

見ている衛星放送を………
録画したいとき

1
録画したいBSチャンネルを選び、音声の内容を選ぶ 26, 27
●録画するビデオに合わせて、音声内容を選んでください。(モノラルビデオ…「主」または「副」、Hi-Fiビデオ…「主/副」を選ぶ)

2
ビデオを外部入力に合わせて録画する
●詳しくはビデオの取扱説明書をご覧ください。

メモ
ちょっとひとこと
●お手持ちのビデオによっては、上記「ビデオ側での操作」ができないものもあります。詳しくはお手持ちのビデオの取扱説明書をご覧ください。
●デコーダーを使用した場合、音声内容(主/副、TV/独立)は、デコーダで指定します。

お守りください
衛星放送を録画するときの注意
●テレビ本体の主電源ボタンでテレビの電源を切ると録画できません。①~⑤の操作をした後、必ずリモコンでテレビの電源を「切」にしてください。
●スクランブル放送録画中は、デコーダーの電源も切らないようにしてください。
●Gガイドによる録画予約、番組予約 64 と「CH固定」による録画予約との併用はできません。

1番組のタイマー録画をしたいとき(留守録)
①~⑤の操作をした後、ビデオを外部入力からのタイマー録画にしようとして、テレビの電源はリモコンで「切」にします。ビデオのタイマー録画については、ビデオの取扱説明書をご覧ください。

衛星放送を録画しながらテレビ放送を見たいとき………

1
録画したいBSチャンネルを選び、音声の内容を選ぶ 26, 27
●録画するビデオに合わせて、音声内容を選んでください。(モノラルビデオ…「主」または「副」、Hi-Fiビデオ…「主/副」を選ぶ)

2
メニューボタンを押し、で「他の設定」を選び、決定ボタンを押し

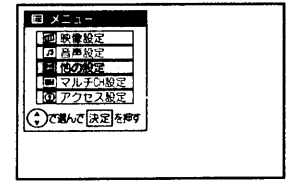

3
で「BS関連」を選び、決定ボタンを押し

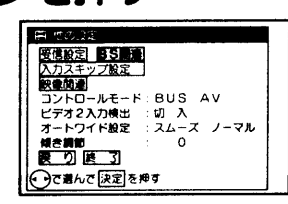

4
で「CH固定」を選び、で「入」にする
テレビのBS録画ランプが点灯します。
で「終了」を選び、決定ボタンを押し
「CH固定」を「切」にする場合は、「CH固定」「入」にしたチャンネルを受信したときのみ「切」にできます。

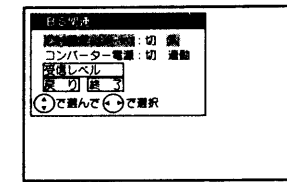

5
入力切替ボタンで「ビデオ1」にする
ビデオの出力を「ビデオ2」に接続している場合は、入力切替ボタンで「ビデオ2」にします。

6
ビデオを外部入力に合わせて、録画したいチャンネルが映ることを確認し、録画をはじめ

7
ご覧になりたいテレビ放送のチャンネルを選ぶ
録画したいBSチャンネル以外のBSチャンネルを選ぶと、下図のような録画予約表示が出て、チャンネルが固定されていることを表示します。

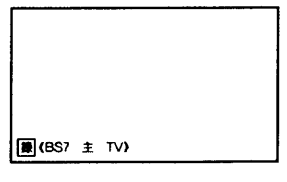

8
録画が終わったらCH固定したBSチャンネルを選び、②~④と同じ手順で「CH固定」を「切」にする
「CH固定」を「入」にしておくと、他のBSチャンネルの選局はできません。

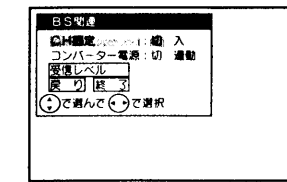

便利な使いかた

ビデオコントローラーを使わずにビデオで衛星放送を録画する方法

日立のAV-BUS端子付
ビデオで衛星放送を
録画したいとき

日立のBSチューナー内蔵でないビデオをご使用の場合、AV-BUS(AV-BUSⅡ/AV-BUSⅢ)端子(または、BSコントロール端子)がついているときは、ビデオからの指令によってテレビに内蔵のBSチューナーの「入・切」とチャンネル切り換えができます。タイマー録画のときには、無駄な電気を使いません。

準 備

AV-BUS端子付ビデオをテレビに接続する **98 ~ 99**
(AV-BUS端子付でないビデオのときは、**100, 101**をご覧ください。)

見ている衛星放送を録画したいとき..... **110**と同じです

衛星放送を録画しながらテレビ放送を見たいとき..... **111**と同じです

衛星放送をタイマー録画したいとき.....

1

ビデオのタイマー録画設定をする
チャンネルは下表に従って設定します。
例) BS5チャンネルを録画したいときは、「7」「5」と入力する。
●詳しくはビデオの取扱説明書をご覧ください。

録画したい放送	ビデオのチャンネル入力
BS1	71
BS3	73
BS5	75
BS7	77
BS9	79
BS11	81
BS13	83
BS15	85

2

設定時間がくると
自動的にテレビ内蔵のBSチューナーの電源が入り、録画されて、終了すると電源が切れます。

×モ
BSコントロール機能とは
BSチューナーが内蔵されていないビデオやテレビでも、BSチューナー内蔵機器と組み合わせて、BSを簡単に楽しめるようにする機能です。
日立のAV-BUS(AV-BUSⅡ/AV-BUSⅢ)端子または、BSコントロール端子のついた機器で使います。

お守りください

AV-BUS端子付ビデオで衛星放送を録画するときの注意
テレビ本体の主電源ボタンでテレビの電源を切ると録画ができません。必ずテレビのリモコンでテレビの電源を切ってください。

AV-BUSⅡ端子は日立製のビデオのAV-BUS(AV-BUSⅡ/AV-BUSⅢ)端子、BSコントロール端子にしか接続できません。

設 置

設 置

アンテナ線の接続..... **114**

受信設定について..... **118**

●チャンネルの合点がた(地域番号)..... **118**

●チャンネルの合点がた(マニュアル)..... **124**

●空きチャンネルの飛び越し..... **132**

●デコーダーの入力設定..... **134**

●受信モードの設定..... **136**

転倒防止について..... **137**

アンテナ線の接続

△注意
アンテナ工事には、技術と経験が必要です
ので、販売店にご相談ください。

×モ
アンテナアダプターについて
同軸ケーブルやUHFフィーダーにアンテナアダプター
などが接続されていないときは、115を見て接続して
ください。

VHF/UHFアンテナ線の接続

- ①アンテナの種類に応じ、下図の要領でUHF/VHF混合アンテナ端子に接続してください。
- ②本機のUHF/VHF混合アンテナ端子への接続に付属のアンテナアダプターを使用する場合は、付属の中継接栓とRFケーブルを使って、できるだけテレビ本体より離して接続してください。
- ③平行フィーダーの部分は、テレビ本体よりできるだけ離してください。

VHF/UHFアンテナが混合のとき

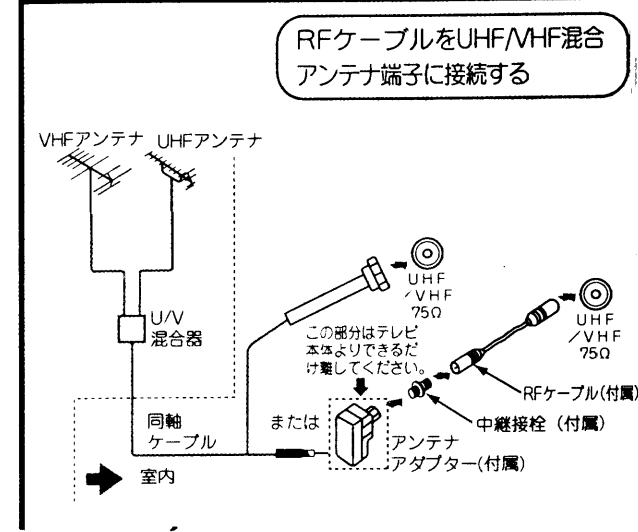

VHF/UHFアンテナが独立のとき

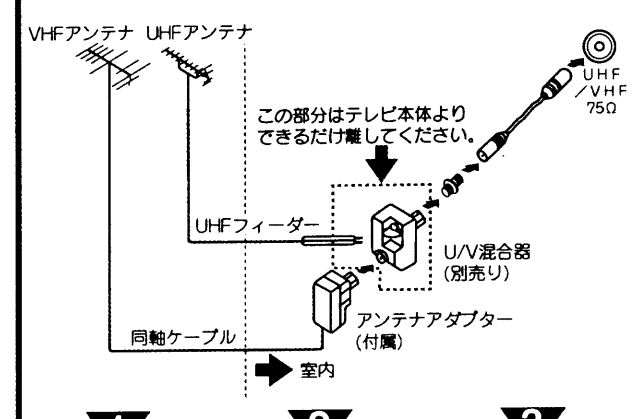

- 1 U/V混合器(別売り)にUHFフィーダーを接続する
- 2 アンテナアダプターにVHF同軸ケーブルを接続する
- 3 U/V混合器(別売り)にアンテナアダプターを接続し、RFケーブルをUHF/VHF混合アンテナ端子に接続する

VHF/UHFどちらか一方のとき

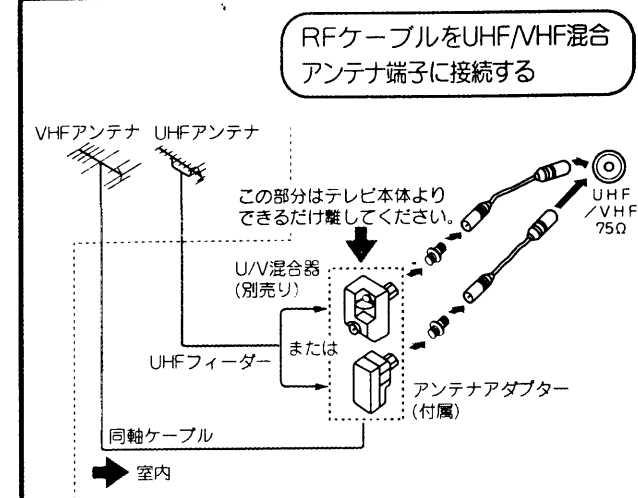

BSが混合のとき (例: VHF/UHF/BS混合入力)

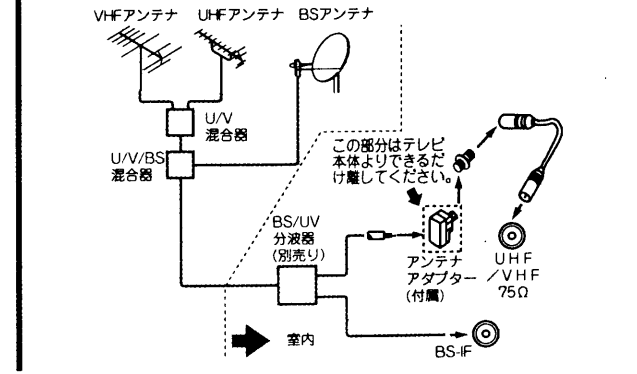

お守りください

- アンテナ線接続時のご注意**
- アンテナ線には、妨害の少ない同軸ケーブルの使用をおすすめします。(平行フィーダーを使用しますと受信状態が不安定となり、妨害電波を受けやすく、画面にしま模様が見れたりします。)
 - 室内アンテナも妨害電波を受けやすいので、お避けください。
 - アンテナ線に対して、電源コードや他の接続コード類をできる限り離してください。

アンテナアダプターと同軸ケーブルの接続

- 1 先端を加工する
5C-2V
3mm 3mm 6mm
3C-2V
折り返した編組線
(ケーブルが細い場合)
- 2 ふたをあける
- 3 ピニール線を切断する
※ツメに接続されているピニール線(2本共)を切断する
- 4 同軸ケーブルを取り付ける
ペンチで固定する
しん線をこの溝に押し込む
- 5 ふたをしめる

F形接栓(別売り)の接続

- 1 先端を加工する
5mm 6mm
- 2 リングを通す
- 3 コネクター先端部を外被導体内側に差し込み、強く押し込む
外被導体
コネクター
強く押し込む
コネクター
外被導体を外側にずらす
- 4 ペンチなどを使い、リングをコネクターの根元で固定する
リング
コネクター
はみ出た外被導体を切る

UHFフィーダーの接続

- 1 先端を加工する
20mm
- 2 U/V混合器(別売り)、またはアンテナアダプターに接続する
VHF/UHFアンテナが独立のときは、U/V混合器(別売り)に接続してください。

●UHFフィーダーはUHF専用のものをご使用ください。(VHF平行フィーダーなどで、代用されますと、画質が悪くなります。)

アッテネーターについて

通常は「切」にします。アンテナから入る電波が強すぎて妨害が起こるような場合は、「入」にします。
スイッチが本体の中に入っていますので、先端の尖ったもので切り換えてください。

アッテネーター
切
入
UHF/VHF 75Ω

きれいな映像を楽しむために

きれいな映像をお楽しみいただくには、アンテナ線や各種ケーブル類の接続状態が非常に大切です。

- アンテナ線は同軸ケーブルにF形接栓を接続して使用することをおすすめします。
- BS/UV分波器・分配器はシールドタイプの使用をおすすめします。



設置
●アンテナ線の接続

アンテナ線の接続 (つづき)

BSアンテナ線の接続
 接続するときには必ずテレビの電源を切ってください。BSアンテナが短絡すると、「BSコンバーター」と表示され、スタンバイ/受像ランプが点滅します。この場合はテレビの電源を切ってからBSアンテナを確認し、もう一度電源を入れてください。現象がおられない場合は、コンバーター電源を「切」に設定して、お買い上げの販売店にご相談ください。

1

**BSアンテナ線
同軸ケーブルをF
形接栓 (別売り)
に接続する**

●UHF, VHF, BSが混合されているときには、BS/UV分波器 (別売り)が必要です。

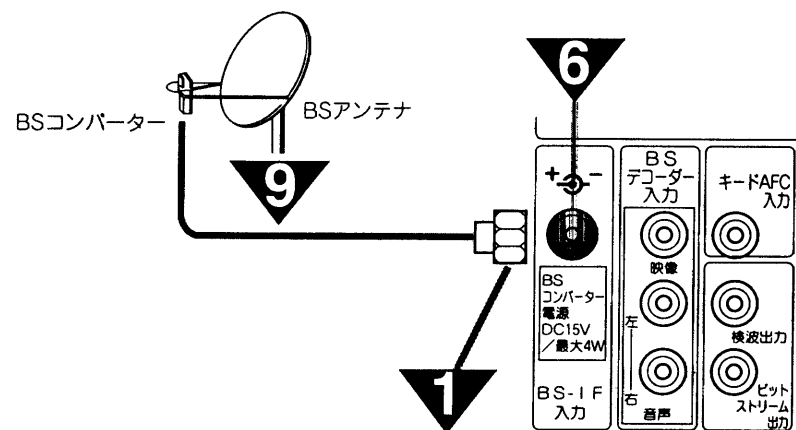

2

メニューボタンを押し、**他の設定**を選び、決定ボタンを押す

3

BS関連を選び、決定ボタンを押す

4

コンバーター電源を選び、**連動**を選ぶ

7

**BSチャンネル
を選局する**
衛星放送を受信します。

8

2~4と同様の操作で、「受信レベル」を選び、決定ボタンを押す

本機は衛星放送用アンテナ入力レベル(受信レベル)を画面に表示させることができますので、設置調整時の目安として使用できます。

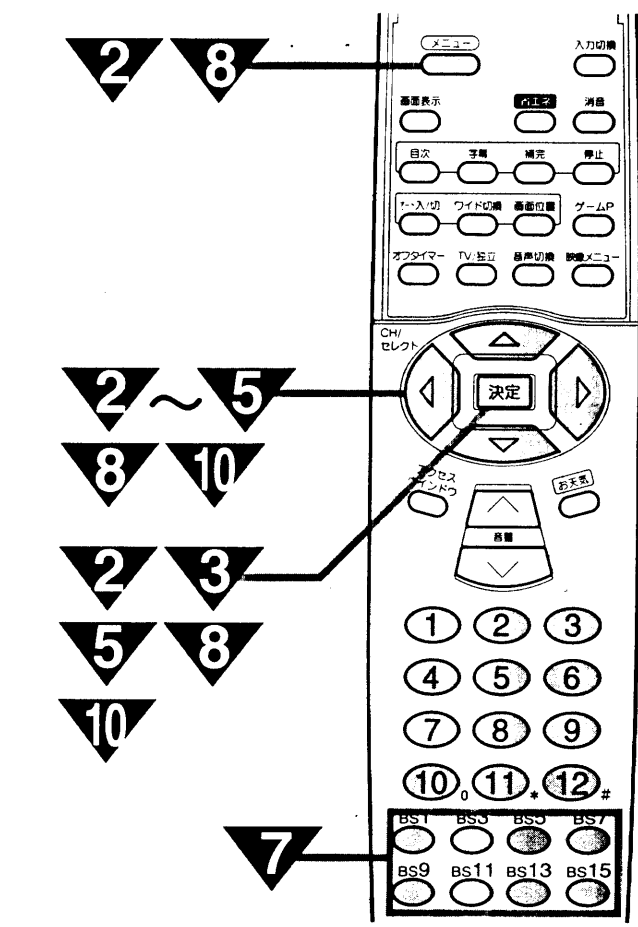

5

終了を選び、決定ボタンを押す

●マンションなどの共同受信の場合は、「切」でお使いください。
 ●別売りのBS分配器を使って、2台以上のBSチューナー内蔵機器をご使用の場合も、共同受信でなければ「連動」にします。
 ●文字放送デコーダの設定 **91** が「入」の場合は、コンバーター電源の設定が「連動」の場合でもテレビの電源にかかわらずBSコンバーター電源は「入」の状態になります。
 ※BS分配器は全端子電流通過形をご使用ください。本機および他の機器のBSコンバーター用電源スイッチは「連動」にしてください。
 (1端子のみ電流通過形分配器をご使用の場合は、お買い求めの販売店にご相談ください。)

9

BSアンテナの向きを調節して、数値が一番大きくなる場所に設定する

10

終了を選び、決定ボタンを押す

注意
 アンテナ工事には、技術と経験が必要で販売店にご相談ください。

BSアンテナ線の接続についてのお願い

- 付属のアンテナアダプターはVHF/UHF用ですので、BS-IF入力端子用には使用できません。F形接栓 (別売り) をご使用ください。
- アンテナの方向調整、設置についてはアンテナの取扱説明書をご覧ください。お買い上げの販売店にご相談ください。

映りがよくないときには
 衛星放送の電波は微弱なため、受信するにはアンテナ、チューナーなどの正確な調整が必要です。もし、映りがよくないときには販売店にご相談ください。また、雷雨や豪雨のような強い雨が降ったり、雪がアンテナに付着すると電波が弱くなり、一時的に画面や音声に雑音が出たり、ひどい場合にはまったく受信できないことがあります。これは、気象条件によるもので、アンテナやチューナーの故障ではありません。

6

F形接栓 (別売り) をBS-IF入力端子に接続する

BS-IF入力端子は、BSコンバーターからの信号を受けるための端子です。また、この端子からBSコンバーターにDC+15Vを供給します。BSアンテナ線を接続するときには必ずテレビの電源を切ってください。

お守りください

BSアンテナ線の接続についてのご注意
 衛星放送を分配して他の機器で衛星放送を視聴する場合、BS分配器は必ず多端子タイプの電流通過形をご使用ください。
 多端子タイプ電流通過形でない場合は、BSアンテナに供給している機器の電源を切ると、他の機器で衛星放送が受信できなくなります。

設置

受信設定について

チャンネルの合わせかた(地域番号)

お住まいの都市の地域番号を入力すると、地域番号一覧表に記載された放送局を設定することができます。地域番号一覧表に記載されていない地域の方や、地域番号によるチャンネル設定後その他のチャンネルを追加した場合は、「チャンネルの合わせかた(マニュアル)」**124**をご覧ください。

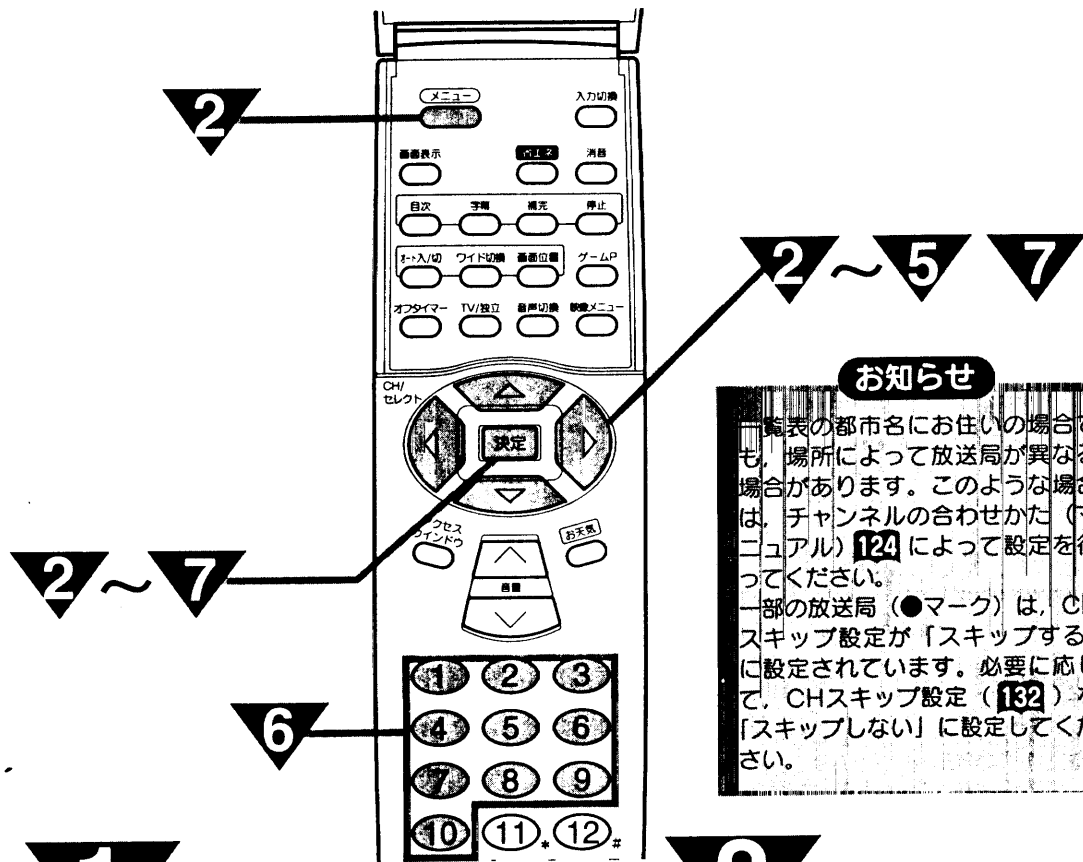

1 地域番号一覧表からお住まいの都市の地域番号を調べる

× 工場出荷時の設定に戻すには、**120** 手順 **9** で「00」(0000)を入力します。
 地域番号によるチャンネル合せについて
 チャンネル合わせ(地域番号)を行うと、地域番号一覧表に記載されている地域の場合は、地域番号を設定するだけで下記の設定も自動的に行なわれます。
 マルチ画面(8面, オート)チャンネル設定 (**38**)
 文字放送番組の設定 (**84**)
 お天気画面の設定 (**86**)
 ガイドCH番号番号設定 (**127**)
 ガイドCH番号について
 Gガイド番組表を表示するために必要な放送局ごとの分類番号です。

2 メニューボタンを押し、**CHボタン**で「他の設定」を選び、決定ボタンを押し

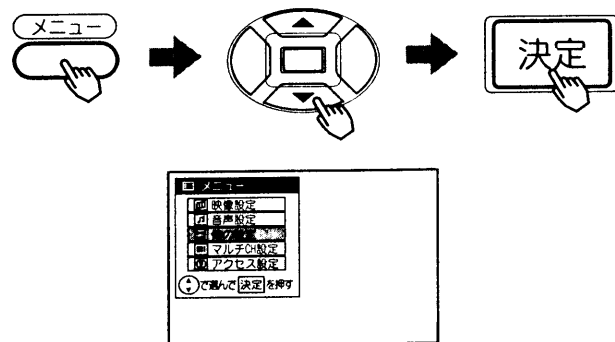

〔地域番号一覧表〕(1998年10月現在) ()内の数字は表示番号を示します。

表のみかた

都道府県名	札幌 01	旭川 48
受信チャンネル・放送局名	11 北海道放送 17 NHK札幌テレビ 27 北海道文化放送 35 北海道テレビ	3 NHK旭川 33 北海道テレビ 37 北海道文化放送 39 北海道テレビ
リモコンボタンの番号		

北見 49	帯広 50	釧路 51	函館 52	苫小牧 66
2 NHK北見 4 NHK帯広 32 北海道文化放送 10 NHK札幌テレビ	6 北海道放送 34 北海道テレビ 12 NHK帯広	2 NHK釧路 38 北海道テレビ 41 北海道文化放送	21 北海道テレビ 27 北海道文化放送 35 北海道テレビ 4 NHK函館 10 NHK札幌テレビ	47 NHK苫小牧 49 NHK旭川 51 NHK旭川 53 北海道文化放送 55 北海道放送 61 北海道テレビ

小樽 67	室蘭 68	青森 02	八戸 53	盛岡 03
2 NHK小樽 4 北海道テレビ 9 北海道放送 24 北海道テレビ	2 NHK室蘭 29 北海道テレビ 37 北海道文化放送 38 北海道テレビ 9 NHK札幌	1 青森放送 5 NHK青森 24 青森朝日放送 38 青森テレビ	31 青森朝日放送 7 NHK青森 9 NHK札幌 33 青森朝日放送	4 NHK盛岡 8 NHK盛岡 35 盛岡朝日放送 35 盛岡朝日放送

3 **CHボタン**で「受信設定」を選び、決定ボタンを押し

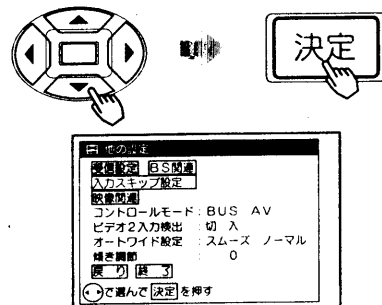

BS関連で「CH固定」を「入」に設定していると、受信設定はできません。「CH固定」を「切」に設定する場合は**111**を参照してください。

4 **CHボタン**で「CHボタン」を選び、**ワンタッチ**で「ワンタッチ」を選び、決定ボタンを押し

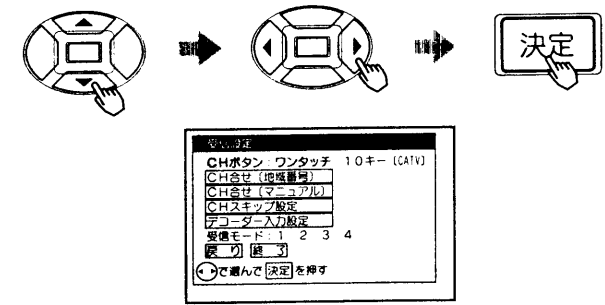

(注) 10キー(CATV)を選んでいると、CH合せ(地域番号)の設定は使用できません。CH合せ(地域番号)の表示が消えます。

設置

●受信設定について

次ページにつづく

受信設定について(つづき)

表のみかた

都道府県名 **札幌 01** 都市名・地域番号

受信チャンネル
放送局名

リモコンボタンの番号

※()内の数字は表示番号を示します。

仙台 04	秋田 05	大館 54	山形 06	鶴岡 55
福島 07	会津若松 56	いわき 57	水戸 08	日立 69
宇都宮 09	矢板 70	前橋 10	桐生 71	浦和 11

熊谷 72	千葉 12	23区 13	八王子 73	多摩 74
横浜 14	平塚(茅ヶ崎) 75	小田原 76	秦野 77	新潟 15
上越 78	富山 16	高岡 79	金沢 17	福井 18
甲府 19	長野 20	飯田 58	松本 80	岐阜 21

5

で「CH合せ(地域番号)」を選び、決定ボタンを押す

6

〔地域番号一覧表〕109～129を参照して、チャンネルボタンで地域番号を設定し、決定ボタンを押す

10 → 3 → 決定

7

で「終了」を選び、決定ボタンを押す

受信設定について(つづき)

表のみかた

都道府県名 — 札幌 01 — 都市名・地域番号

受信チャンネル
放送局名

リモコンボタンの
番号

※()内の数字は
表示番号を示
します。

静岡 22	浜松 59	富士(富士宮) 81	沼津(三島) 82	島田 83
名古屋 23	豊橋 84	豊田 85	津 24	伊勢 86
大津 25	彦根 87	京都 26	大阪 27	神戸 28
姫路 88	明石 89	三木 90	奈良 29	和歌山 30
鳥取 31	松江 32	浜田 61	岡山 33	広島 34

福山 60	呉 91	山口 35	下関 92	宇部 93
岩国 94	徳島 36	高松 37	丸亀 95	松山 38
新居浜 62	今治 96	高知 39	福岡 40	北九州 63
久留米 97	大牟田 98	佐賀 41	長崎 42	佐世保 99
熊本 43	大分 44	宮崎 45	延岡 64	鹿児島 46
阿久根 65	那覇 47			

設置

●受信チャンネル設定

(000) (000) (000) (000) (000)

受信設定について(つづき)

チャンネルの合わせかた (マニュアル)

地域番号一覧表に記載されていない地域や、地域番号によるチャンネル合わせをした後でその他のチャンネルを追加設定することができます。Gガイドシステムをご使用になるときは、必ずガイドCH番号の設定を行なってください。

ワンタッチ方式

例) リモコンの⑥の位置にUHFの42チャンネルを設定する方法

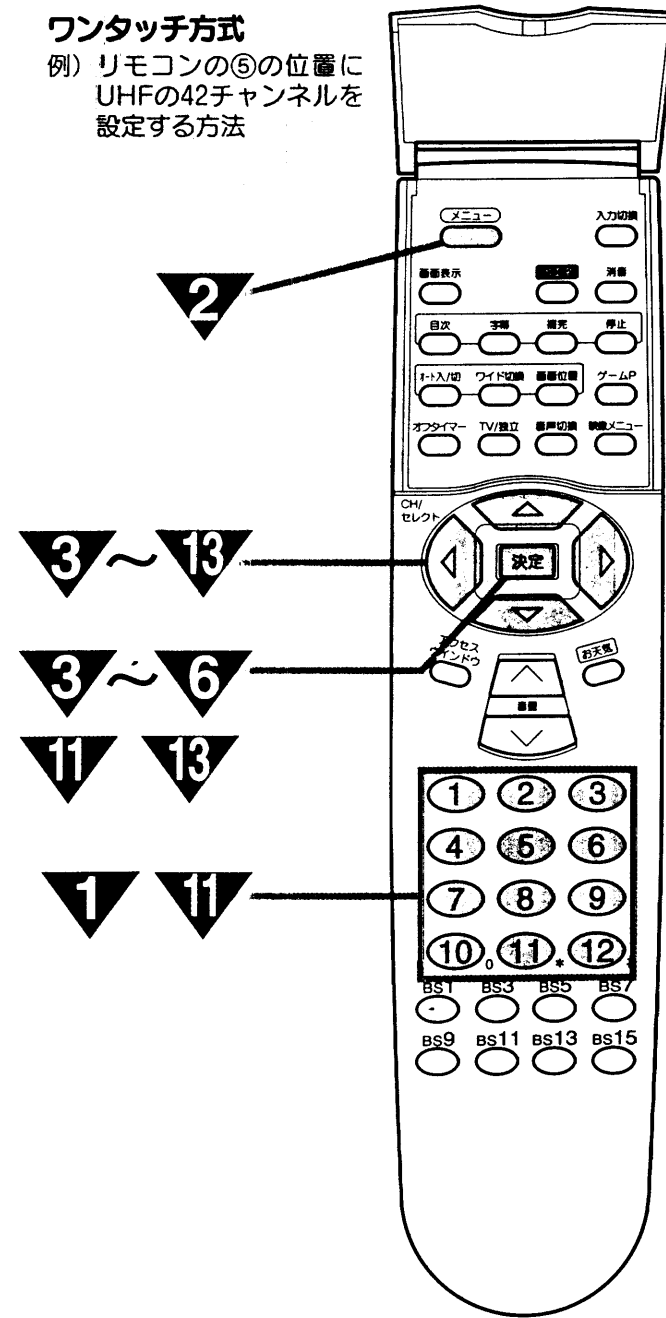

お知らせ

- Gガイド番組データを受信したあとで、ガイドCH番号を再設定すると、事前に受信した番組内容が表示されなくなります。再度番組データを受信すると設定後の番組内容が表示されるようになります。
- Gガイド番組表を正しく表示させるために、同じガイドCH番号を複数のリモコンボタン番号に設定しないでください。**127**

メモ

ガイドCH番号について
Gガイド番組表を表示するために必要な放送局ごとの分類番号です。地域番号一覧表に記載されていない地域の方や、地域番号によるチャンネル設定後その他のチャンネルを追加した場合は、ガイドCH番号の設定が必要です。**127**

1

変えたいチャンネルボタンを押す

2

メニューボタンを押す

3

Ⓚで「他の設定」を選び、決定ボタンを押す

4

Ⓚで「受信設定」を選び、決定ボタンを押す

BS関連で「CH固定」を「入」に設定していると、受信設定はできません。「CH固定」を「切」にする場合は**111**を参照してください。

5

Ⓚで「CHボタン」を選び、Ⓚで「ワンタッチ」を選択し、決定ボタンを押す

- 工場出荷時は、「ワンタッチ」に設定されています。
- ワンタッチ：1回だけボタンを押せば選局できます。
- 10キー：2桁の数字で選局できます。**130**



設置

受信設定について(つづき)

6

で「CH合せ〔マニュアル〕」を選び、決定ボタンを押す

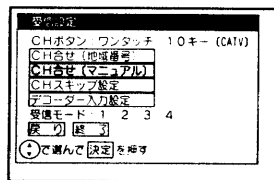
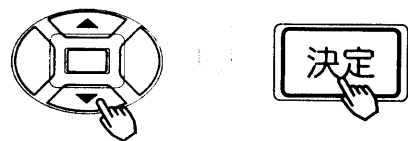

7

で「設定モード」を選び、で「CH」を選択する

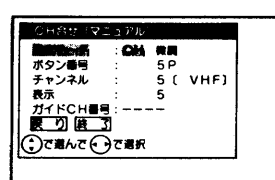
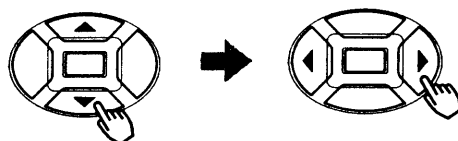

8

で「ボタン番号」を選び、で「5P」を設定する

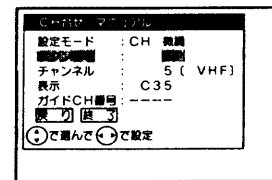
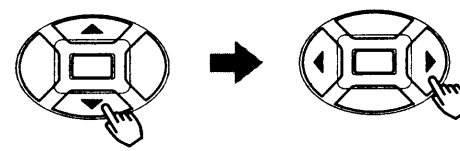

●最初は現在の受信チャンネルボタンが表示されます。

9

で「チャンネル」を選び、で「42」を設定する

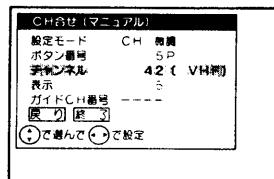
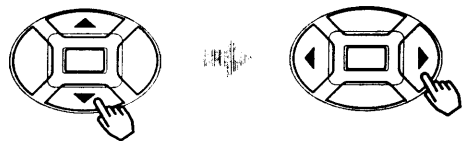

- ボタンを0.5秒以上押し続けると自動的に放送チャンネルを探して止まり、映像が出ます。
- 設定モードが「微調」のときは、受信しているチャンネルの同調を微調節することができます。

10

で「表示」を選び、で「42」を設定する

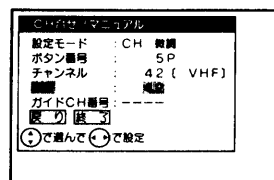
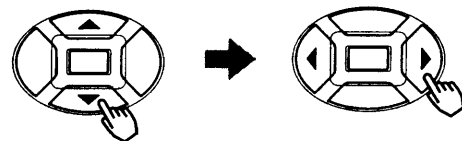

●画面表示ボタンを押すと「42」と表示されるようになります。

11

で「ガイドCH番号」を選び、ガイドCH番号一覧表 123 から放送局(CH)に対するガイドCH番号を探し、チャンネルボタン(1~9, 10.)で入力する
TVKテレビ (298) の場合

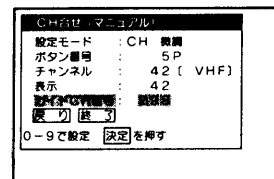
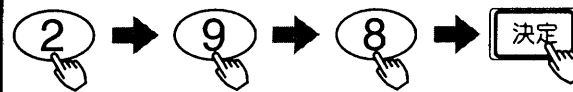

●ガイドCH番号を未設定状態にするには「0000」を入力します。

12

設定したチャンネルで、微調したい場合はで「設定モード」を選び、で「微調」に設定する
で「チャンネル」を選び、で同調をずらし微調する

13

で「終了」を選び、決定ボタンを押す

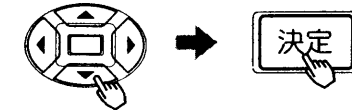

※複数のチャンネルを変更する場合Ⅲ~Ⅳの操作をくり返す

お知らせ

設定モードに入るときは、受信設定は必ず「0000」を「CH」に設定し、受信設定は必ず「111」を参照してください。

メモ

CATV (ケーブルテレビ) について
CATVはUHF62チャンネルとBS1チャンネルの間で設定できます。

←VHF1~12 → UHF13~62 → CATV13~35 → BS1~15 →

CATVは、サービスがある地域でのみ受信できます。受信するには、CATV会社との加入手続きが必要です。また、スクランブル方式など有料のCATVの場合は、受信契約に加え、アダプターの使用が必要になります。詳しくは、CATV関係各社にお問い合わせください。

選局時の「CH」, 「微調」の選択について
▽の操作のときにを押すと、選局モードがつぎのように変わります。

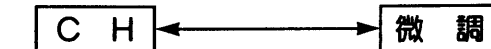

チャンネルを切り換える場合に使用します。電波状態により同調を少しずらした方がよくなる場合に使用します。(衛星放送チャンネルを除く)

ガイドCH番号の未設定について
番組情報がない放送局は、番組欄が空欄になります。▽でガイドCH番号を未設定状態(----)にすると、表示しないようにすることができます。

GガイドのCHについて
Gガイド番組表に表示されるCHは、▽で設定した表示番号になります。表示番号は新聞などに記載されているチャンネル番号に設定すると便利です。



ガイドCH番号一覧表 (1998年10月現在)

地区	放送局名	ガイドCH番号
全国	日本衛星放送 (WOWOW)	73
	NHK衛星第一	74
	ハイビジョン	75
	NHK衛星第二	76
北海道地区	NHK総合札幌	336
	NHK教育札幌	346
	北海道放送	257
	札幌テレビ	261
	北海道文化放送	283
	北海道テレビ	291
東北地区	テレビ北海道	273
	NHK総合青森	592
	NHK教育青森	602
	青森テレビ	294
	青森放送	513
	青森朝日放送	290
	NHK総合岩手	848
	NHK教育岩手	858
	岩手放送	262
	テレビ岩手	547
	めんこいテレビ	289
	岩手朝日テレビ	276
	NHK総合宮城	1104
	NHK教育宮城	1114
	東北放送	769
	宮城テレビ	546
	仙台放送	268
	東日本放送	288
	NHK総合秋田	1360
	NHK教育秋田	1370
	秋田放送	267
	秋田テレビ	293
	秋田朝日放送	287
	NHK総合山形	1616
	NHK教育山形	1626
	テレビユー山形	292
	山形放送	266
	さくらんぼテレビ	286
	山形テレビ	550
	NHK総合福島	1872
	NHK教育福島	1882
	テレビユー福島	543
福島中央テレビ	545	
福島テレビ	523	
福島放送	803	
関東地区	NHK総合東京	2128
	NHK教育東京	2138
	TBSテレビ	518
	日本テレビ	260
	フジテレビ	264

地区	放送局名	ガイドCH番号
関東地区	テレビ朝日	522
	テレビ東京	524
	群馬テレビ	304
	テレビ埼玉	806
	千葉テレビ	302
	MXテレビ	270
甲信越地区	放送大学	272
	TVKテレビ	298
	NHK総合新潟	2384
	NHK教育新潟	2394
	新潟放送	517
	テレビ新潟	285
	新潟総合テレビ	1059
	新潟テレビ21	277
	NHK総合長野	2640
	NHK教育長野	2650
	信越放送	779
	テレビ信州	542
	長野放送	1062
	長野朝日放送	532
北陸地区	NHK総合山梨	2896
	NHK教育山梨	2906
	テレビ山梨	549
	山梨放送	773
	NHK総合富山	3152
	NHK教育富山	3162
	チューリップテレビ	544
	北日本放送	1025
	富山テレビ	802
	NHK総合石川	3408
	NHK教育石川	3418
	北陸放送	774
テレビ金沢	801	
石川テレビ	805	
北陸朝日放送	281	
静岡地区	NHK総合福井	3664
	NHK教育福井	3674
	福井放送	1035
	福井テレビ	295
	NHK総合静岡	3920
	NHK教育静岡	3930
	静岡放送	1291
	静岡第一テレビ	799
中部地区	テレビ静岡	1315
	静岡朝日テレビ	1057
	NHK総合愛三岐(愛知・三重・岐阜)	4176
	NHK教育愛三岐(愛知・三重・岐阜)	4186
	中部日本放送	1029
	中京テレビ	1571
東海テレビ	1281	

地区	放送局名	ガイドCH番号
中部地区	名古屋テレビ	1547
	テレビ愛知	537
	岐阜放送	1061
	三重テレビ	1313
	NHK総合近畿	4432
近畿地区	NHK教育近畿	4442
	毎日放送	516
	読売テレビ	778
	関西テレビ	520
	朝日放送	1030
	テレビ大阪	275
	びわ湖放送	798
	京都テレビ (KBS京都)	1058
	奈良テレビ	311
	サンテレビ	548
	テレビ和歌山	1054
中国地区	NHK総合鳥取	4688
	NHK教育鳥取	4698
	NHK総合島根	4944
	NHK教育島根	4954
	山陰放送	1034
	日本海テレビ	1537
	山陰中央テレビ	1314
	NHK総合岡山	5200
	NHK教育岡山	5210
	山陽放送	1803
	岡山放送	1827
	テレビせとうち	279
	NHK総合広島	5456
	NHK教育広島	5466
	中国放送	772
	広島テレビ	780
	テレビ新広島	1055
広島ホームテレビ	2083	
四国地区	NHK総合山口	5712
	NHK教育山口	5722
	テレビ山口	1318
	山口放送	2059
	山口朝日放送	284
	NHK総合徳島	5968
	NHK教育徳島	5978
	四国放送	1793
	NHK総合香川	6224
	NHK教育香川	6234
沖縄地区	西日本放送	265
	瀬戸内海放送	1589
	NHK総合愛媛	6480
	NHK教育愛媛	6490
	南海放送	1290
愛媛放送	1317	

地区	放送局名	ガイドCH番号
四国地区	あいテレビ (伊予テレビ)	541
	愛媛朝日テレビ	793
	NHK総合高知	6736
	NHK教育高知	6746
	高知放送	776
	テレビ高知	1574
九州地区	さんさんテレビ	296
	NHK総合福岡	6992
	NHK教育福岡	7002
	RKB毎日放送	1028
	福岡放送	1573
	テレビ西日本	521
	九州朝日放送	2049
	テレビQ (TXN九州)	531
	NHK総合長崎	7248
	NHK教育長崎	7258
	長崎放送	1285
	長崎国際テレビ	1049
	テレビ長崎	1829
	長崎文化放送	539
	NHK総合熊本	7504
	NHK教育熊本	7514
	熊本放送	2315
	熊本県民テレビ	278
	テレビ熊本	1570
	熊本朝日放送	528
	NHK総合佐賀	7760
NHK教育佐賀	7770	
サガテレビ	804	
NHK総合大分	8016	
NHK教育大分	8026	
大分放送	1541	
テレビ大分	1060	
大分朝日放送	280	
NHK総合宮崎	8272	
NHK教育宮崎	8282	
宮崎放送	1546	
テレビ宮崎	2339	
NHK総合鹿児島	8528	
NHK教育鹿児島	8538	
南日本放送	2305	
鹿児島読売テレビ	1310	
鹿児島テレビ	1830	
鹿児島放送	800	
沖縄地区	NHK総合沖縄	8784
	NHK教育沖縄	8794
	琉球放送	1802
	沖縄テレビ	1032
	琉球朝日放送	540

読売テレビ

受信設定について(つづき)

10キー方式について
 CATVをご覧になるときは、10キー(CATV)を選択します。VHFおよびCATV(C13~35)が①~⑩のボタンで選局することができます。10キー方式でチャンネルを選ぶときは、リモコンCHボタンは、次の意味となります。
 ①~⑨ …数字の1~9
 ⑩ …数字の0
 例) 7チャンネル ……⑩⑦
 12チャンネル ……①②
 CATV C35チャンネル ……③⑤

10キー方式にかえる場合

1 メニューボタンを押す

2 方向キーで「他の設定」を選び、決定ボタンを押す

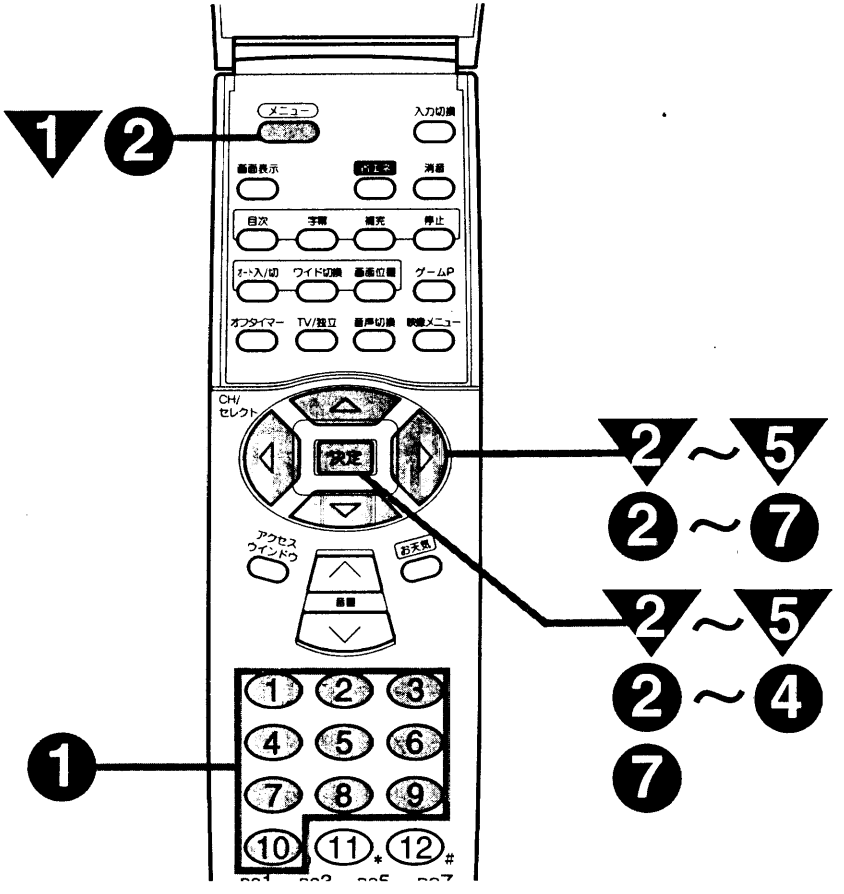

3 方向キーで「受信設定」を選び、決定ボタンを押す

4 方向キーで「CHボタン」を選び、方向キーで「10キー [CATV]」を選択し、決定ボタンを押す

5 方向キーで「終了」を選び、決定ボタンを押す

微調する場合

電波状態により同調を少しづつした方がよくなる場合には、チャンネルの同調を微調節します。
 ① CATV(C35)チャンネルを微調したいとき

1 微調したいチャンネルボタンを押す

2 メニューボタンを押し、方向キーで「他の設定」を選び、決定ボタンを押す

3 方向キーで「受信設定」を選び、決定ボタンを押す

4 方向キーで「CH合せ [マニュアル]」を選び、決定ボタンを押す

5 方向キーで「設定モード」を選び、方向キーで「微調」を選択する

6 方向キーで「チャンネル」を選び、方向キーで微調する

7 方向キーで「終了」を選び、決定ボタンを押す

お知らせ
 10キーモード時のご注意
 ●10キー(CATV)を選択し、UHFを受信することはできません。
 ●表示番号の入替えはできません。
 ●CH合せ(地域番号)は設定できません。
 ●Gガイドシステムは使用できません。

※複数のチャンネルを変更する場合は①~⑦の操作をくり返す

受信設定について(つづき)

空きチャンネルの飛び越し選局

本体のチャンネルボタン、リモコンのCH/セレクトボタン(カーソルボタン)で選局するとき、空きチャンネルを自動的に飛び越し(スキップ)して早く選局できます。

例) リモコンの⑫のチャンネルボタンを飛び越したいとき

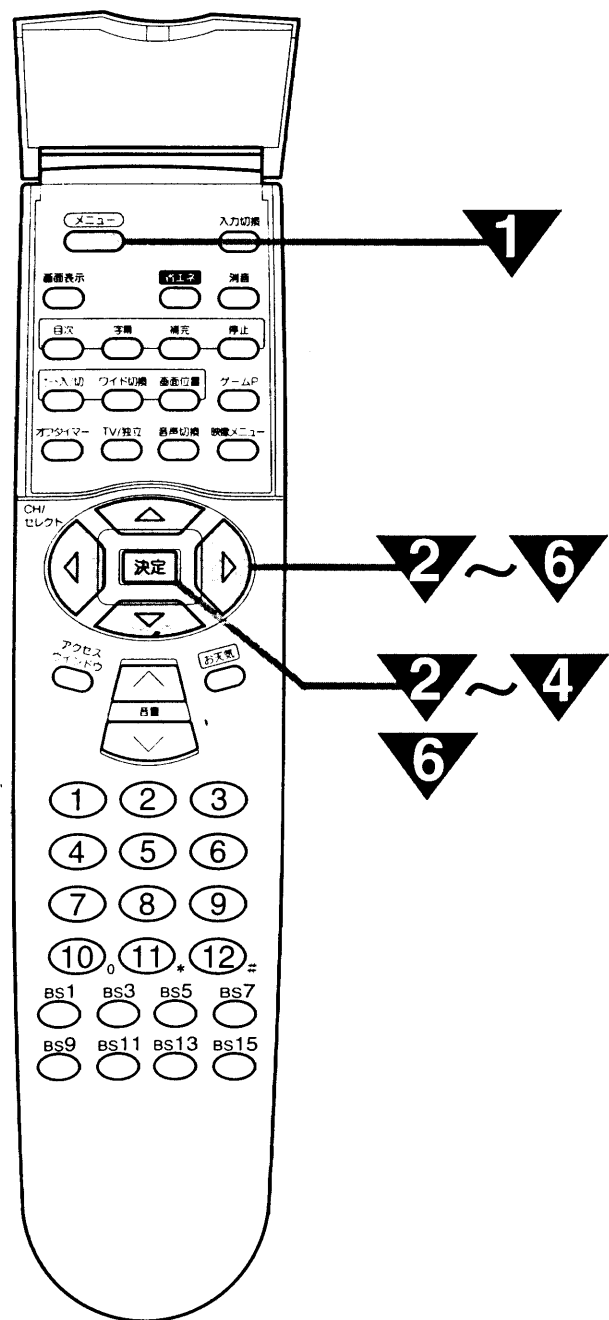

1

メニューボタンを押す

2

⊙で「他の設定」を選び、決定ボタンを押す

5

⊙で「12P」を選び、⊙で「スキップする」を選択する

メモ

10キーモード時の空きチャンネルの飛び越し選局について
10キーモードを選んだ場合も、ワンタッチモードと同じように空きチャンネルの飛び越し選局を設定することができます。

3

⊙で「受信設定」を選び、決定ボタンを押す

4

⊙で「CHスキップ設定」を選び、決定ボタンを押す

6

決定ボタンを押した後、⊙で「終了」を選び、決定ボタンを押す

※複数のチャンネルを飛び越す場合⑤の操作をくり返す

設置

受信設定について(つづき)

デコーダーの入力設定.....
 セント・ギガ放送を楽しむとき、MUSE-NTSCコンバーター、MUSEデコーダーを接続するときなどに設定します。

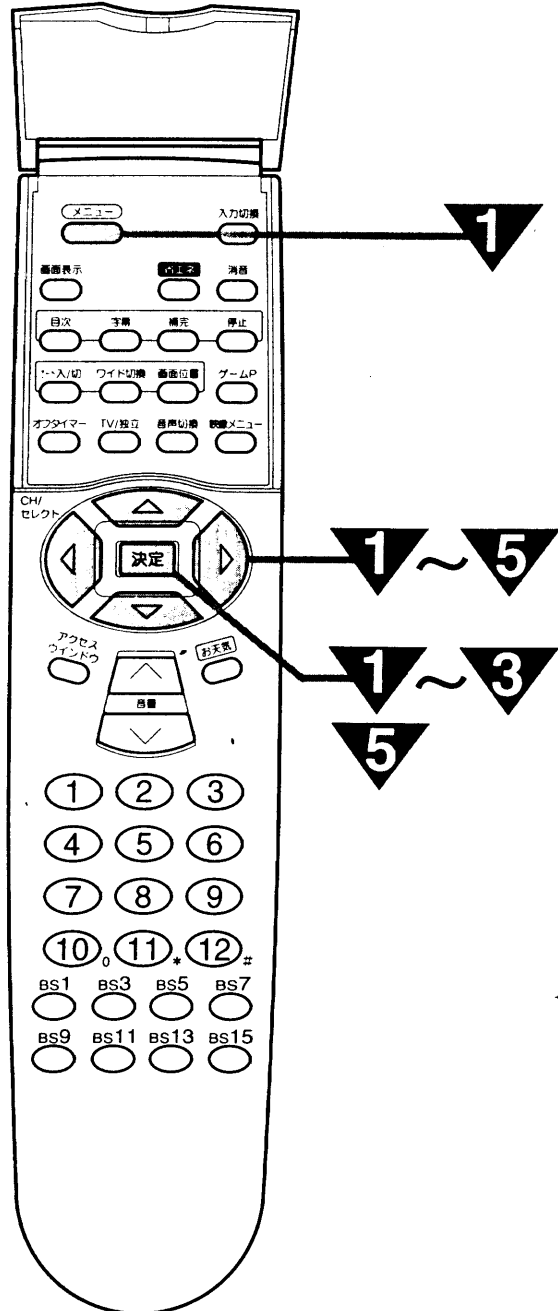

1

メニューボタンを押し、で「他の設定」を選び、決定ボタンを押す

4

で「BSチャンネル」を選び、で「入力」を設定する

BS7より下を選ぶと、BS9、BS11、...BS15のチャンネルが順次表示されます。

メモ

ちょっとひとこと

- デコーダー入力設定は、通常は「オート」側でお使いください。
- BSデコーダーの電源が「切」になっているとき、BS入力端子にケーブルを接続していないときなどは、BS入力端子に切り換わりません。(「オート」または「BS入力」設定時)

お知らせ

デコーダー入力設定について

- 「オート」側でBSデコーダーを使用する場合、状況により音声が変わるときは、BSデコーダーの音声切替の状態を確認してください。
- 「BS入力」に設定されている場合は、BSデコーダーの音声の選択が優先されます。テレビ側で音声切り換えはできません。

2

で「受信設定」を選び、決定ボタンを押す

3

で「デコーダー入力設定」を選び、決定ボタンを押す

5

決定ボタンを押した後、で「終了」を選び、決定ボタンを押す

※複数のチャンネルを入力する場合
 ▼の操作をくり返す

設定状態	使いかた
オート	BSスクランブル放送を自動判別し、スクランブル放送時に、自動的にBS入力端子に接続されたBSデコーダーを選びます。通常「オート」でご使用ください。
BS入力	放送内容によらずBS入力端子に接続されたBSデコーダーを選びます。セント・ギガ放送を楽しむときは、「BS入力」に設定します。
V2 (ビデオ2)	ビデオ2に接続されたMUSE-NTSCコンバーターを選びます。MUSE-NTSCコンバーターを接続して、ハイビジョン番組を楽しむときに設定します。
V5 (ビデオ5)	ビデオ5に接続されたMUSEデコーダーを選びます。MUSEデコーダーを接続して、ハイビジョン番組を楽しむときに設定します。

設置

受信設定について(つづき)

受信モードの設定.....
 受信状態が良くない場合に、ノイズを軽減することができます。

1

メニューボタンを押す

2

で「他の設定」を選び、決定ボタンを押す

3

で「受信設定」を選び、決定ボタンを押す

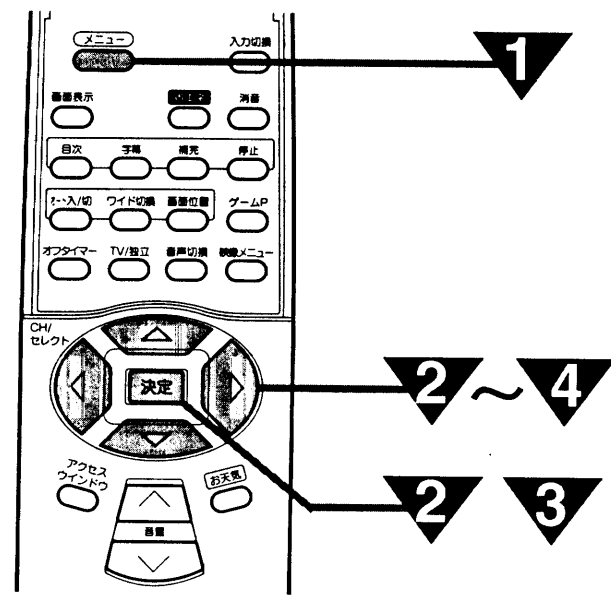

お知らせ

- 受信モード設定は、MPEG2方式のテレビの受信状態が悪い場合に設定します。
- 通常画面でBSチャンネルを受信またはビデオ入力にしたときは動きません。

4

で「受信モード」を選び、で設定する

設定	受信の状態
1	受信状態が良い場合
2	↑ ↓
3	
4	受信状態が悪い場合

工場出荷時は、「2」に設定されています。

転倒防止について

△注意
 ブラウン管テレビの安定性を確保するために、転倒防止の処置を必ず行ってください。テレビが転倒した場合の原因となる場合があります。

1

テレビを固定してご使用いただく場合には、図のようにセット後部のミゾをご利用ください。

後面部左右のミゾ
 ひも、またはクサリ

2

ひもまたはクサリ、および取り付け具については市販品をご利用いただき、確実に支持できる壁や柱などをお選びになり、しっかりと固定してください。

ひも、またはクサリ

3

専用のテレビ台（別売り）との固定は、テレビ台の取扱説明書をご覧ください。

●BS放送受信機付 (BS付)

メニュー階層図

メニュー画面からいろいろな機能が選択できます。各機能のくわしい説明は、 ページをご覧ください。

→の向きに操作するときは、 で項目を選び、決定ボタンを押します。

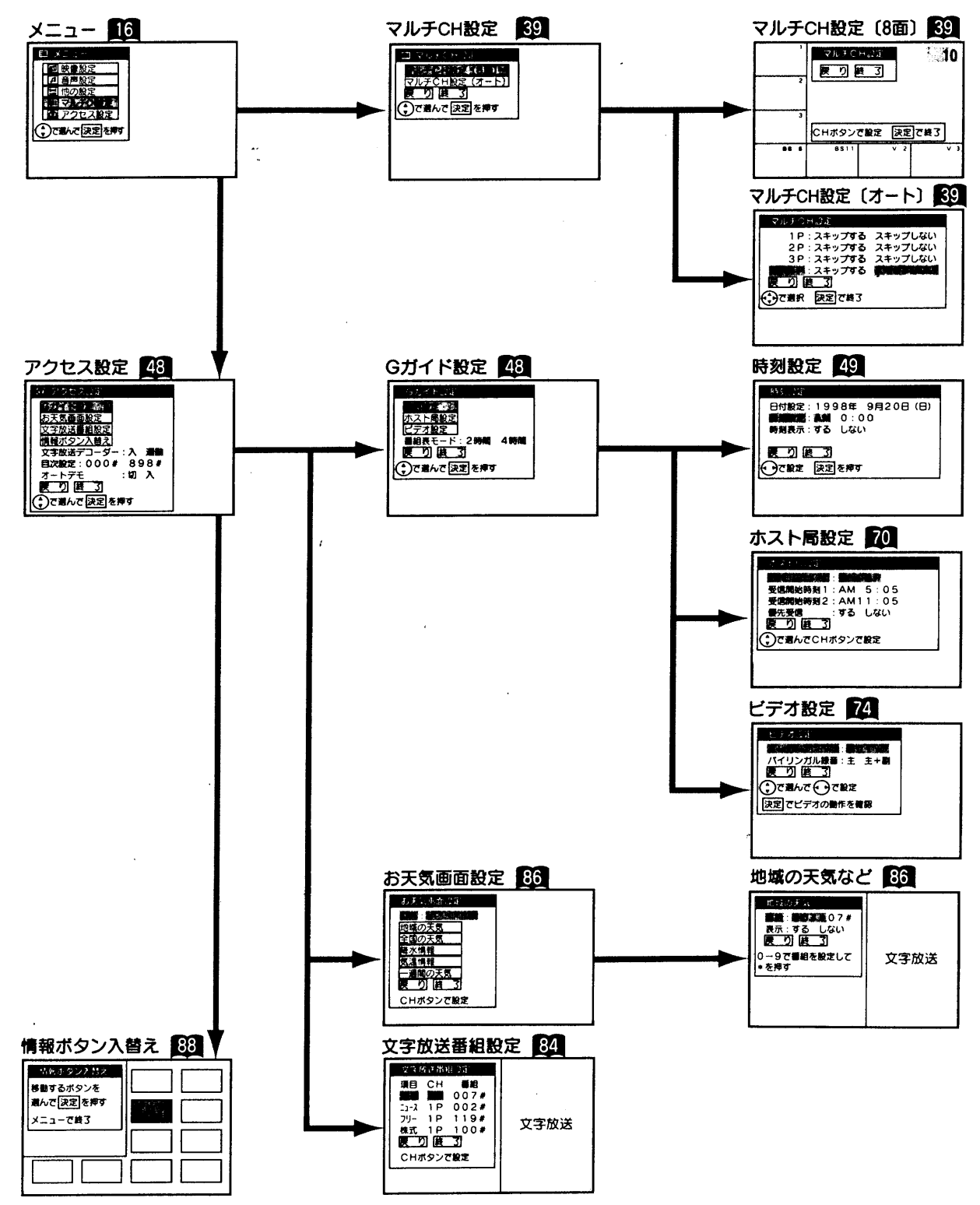
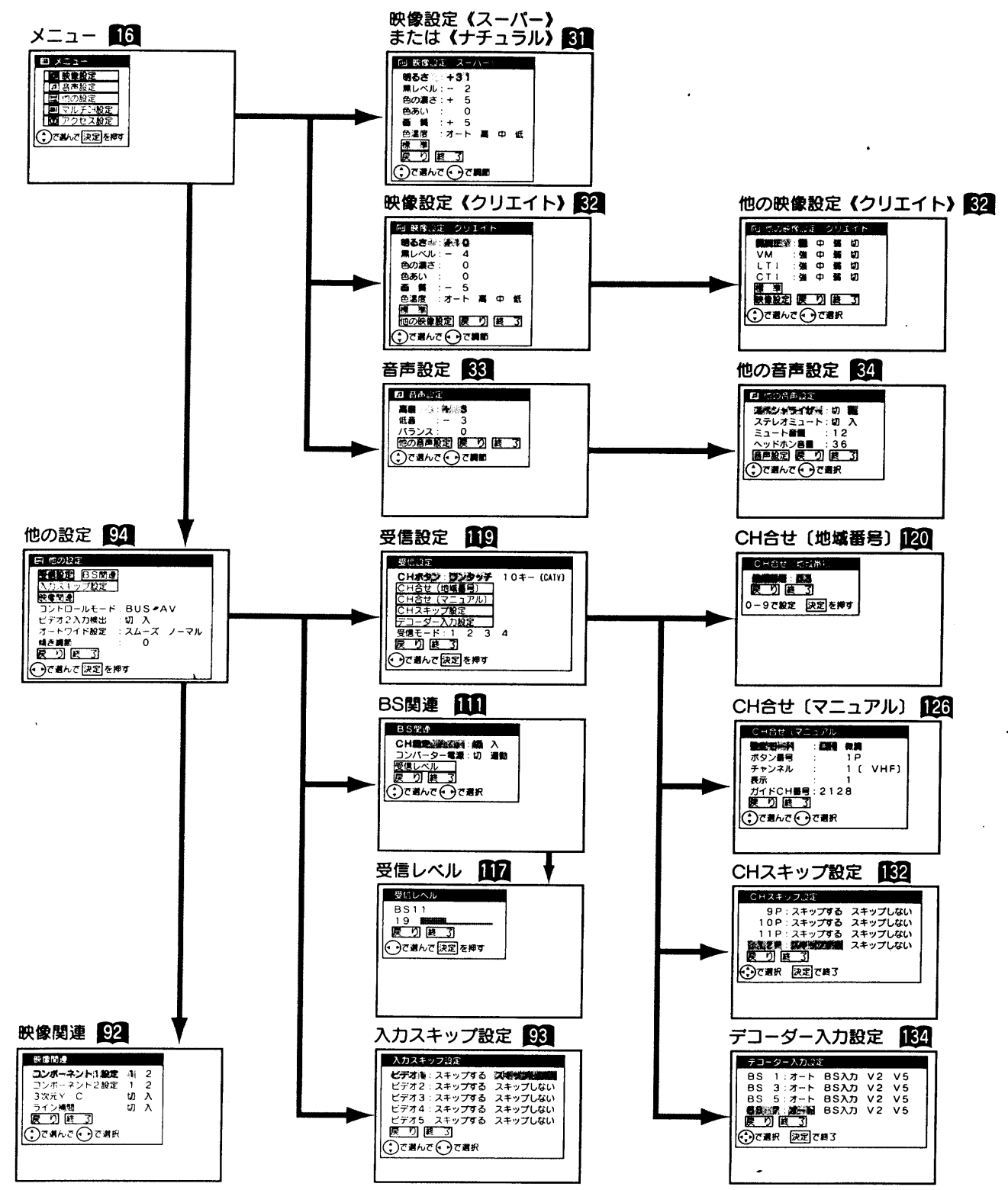

故障かな?と 思ったら

電源プラグがはずれていたり、アンテナ線がはずれていたりしているとテレビの故障とまちがえることがあります。販売店に連絡する前に下記のことを一応お確かめください。それでも具合の悪い場合はご自分で修理をなさらず、お買い求めの販売店にご相談ください。

△注意
アンテナ工事には、技術と経験が必要です。販売店にご相談ください。

このようなときは...	よくある事例	ここをお調べください	参照ページ
画面が出ない 音も出ない	① 外部機器接続端子位置と入力切替ボタンの切り換え位置の不一致 ② デコーダ入力設定が「V2」(ビデオ2) または「V5」(ビデオ5) になっている。	① 入力切り換え位置を合わせてください。 ② 受信設定でデコーダ入力設定を選び、「オート」または「BS入力」にします。	24 135
画面は出るが 音が出ない	① 音量調節が0になっている。 ② 消音ボタンを押している。	① 音量ボタン(Λ)を押してみてください。 ② もう一度消音ボタンを押してみてください。	15 22
カラー番組の ときに色が出ない	色の濃さの設定が-(淡)側いっぱいになっている。	映像設定で色の濃さを選択し、+にしてみてください。	31
画像が2重 3重に映る (ゴースト)	近くに山や大きな建物、樹木がある場合、反射電波によって起こる。	① ビルが建つなど、周囲の状況についてお調べください。 ② アンテナの向きがずれていないかお調べください。	—
雪が降っているよ うな画面になり ハッキリしない (スノーノイズ)	アンテナの向きが正しくないことが考えられます。 アンテナ線がはずれている。	アンテナの向きがずれていないかお調べください。 セット後面のアンテナ端子板の接続端子をお調べください。	114
リモコンで テレビが 操作できない	① リモコン送信機の乾電池の⊕⊖が逆に入っている。 ② リモコン送信機の乾電池の寿命がなくなっている。	① 乾電池を正しく入れてください。 ② 乾電池を新しいものに交換してください。	12
部分的に色あいが 悪い、色がつく	白い服などの明るい映像が静止していると、その部分に色がつくことがあります。明るい画面がなくなれば消えます。	—	—
チャンネル合わせができない (リモコン)	CH固定が「入」に設定されている。(BSのチャンネルが選べない。)	BS関連でCH固定を選択し、「切」を選びます。	111
映像設定で明るさのみが設定 できない	映像メニューがナチュラルになっている。	他の映像メニューに切り換えます。	30
BSチャンネルを選んでも録画予約 表示が出て、チャンネルが変わらない	CH固定が「入」に設定されている。	BS関連でCH固定を選択し、「切」を選びます。	111
BSデコーダを接続しているのに、 スクランブルが解除されない	BSデコーダの電源が「切」になっている。	BSデコーダの電源を「入」にします。	102
「BSコンバーター」と表示がでて、 スタンバイ/受像ランプが点滅する	BSアンテナが短絡している。	電源を「切」にしてBSアンテナが短絡していないかお調べください。	116
「ビシッ」と音がする	冷暖房などの室温の変化により、キャビネットがわずかに伸縮する音です。性能その他に影響はありません。	—	—
テレビの向きを変えると画面 に色ムラが発生したり、傾きが 大きくなる	テレビの向きを変えてご覧になった場合は、地磁気の影響を受けるため画面に色ムラが出たり、南北の向きでは傾きが大きくなる場合があります。(故障ではありません。) 電源を「切」にしてから、約1時間後にご覧になる向きで電源を「入」にしますと、自動消磁回路が働いて色ムラは軽減されます。	—	—
電源を入れたときに、「ブーン」と音がする	電源を「入」にしますと、自動消磁回路が働き、このときにブラウン管内部が振動するために発生する音です。性能その他に影響はありません。	—	—
ラジオに雑音はいる	テレビの近くでラジオなどを使用しますと、雑音はいる場合があります。テレビより離してご使用ください。	—	—

このようなときは...	よくある事例	ここをお調べください	参照ページ
文字放送番組の表示がでない	① 文字放送のあるチャンネルに設定されていない。 ② 選択した番組が放送されていない。(時間により放送がない場合があります。)	① NHK (総合テレビ) または文字放送が行われている民放局に合わせます。 ② 他の番組を選択します。	84 86
電源を入れた直後 文字放送がでるのが遅い	データを蓄積するのに時間がかかるためです。文字放送デコーダ設定を「入」にしておくと、すぐにご覧になることができます。	—	91
文字放送番組の表示は正常に でるが、Gガイドの表示がで ない	① ホスト局の設定が正しくない。 ② ガイドCH番号の設定が正しくない。 ③ 受信開始時刻の設定が正しくない。 ④ 日付、時刻が設定されていない。 ⑤ 時刻が正確でない。 ⑥ Gガイドが放送されていない。 ⑦ データ送信時間にテレビ本体の主電源を「切」にしている。 ⑧ 優先受信「しない」の設定でマルチ画面、アクセスウィンドウを操作している。	① ホスト局を合わせます。関東地区はTBSテレビ、関西地区は毎日放送または朝日放送に合わせます。(1998年10月現在) ② ガイドCH番号を正しく合わせます。 ③ 受信開始時刻を設定します。 ④ 日付、時刻を設定します。 ⑤ 時刻精度を±2分以内に合わせます。 ⑥ 決められた時刻にしか放送されませんので、番組データを受信するまでしばらくお待ちください。 ⑦ 主電源を「入」にします。 ⑧ 優先受信「する」に設定します。	70 124 70 48 71 14 71
番組のページが飛ぶ	次の場合、データを蓄積するのに時間がかかるためページが飛ぶことがあります。 ・文字放送チャンネルを変えた直後 ・番組番号で直接切り換えた直後(全画面モード) ・電源を入れた直後(文字放送デコーダ:「運動」時) ・文字放送番組設定、お天気画面設定、情報ボタン入替直後	見たいページが送られてくるまでそのまましばらくお待ちください。	—
文字放送中のチャンネルで 「番組○○#が見つかりません」 の表示がでる	① 選択した番組が放送されていない。(時間により放送がない場合があります。) ② アンテナの向きがずれている。(強い風のあと方向がずれていることがあります。)	・他の番組を選択します。 ・文字放送が行われている放送局に設定します。 ・アンテナの向きがずれていないかお調べください。	85
目次番組がすぐにでない	目次番組は、数ページを一括して送る場合があるため、1分以上かかる場合があります。	—	—
登録項目(ジャンル)と 番組内容が異なる	工場出荷時は、NHK(総合テレビ)の番組に設定されています。民放局に設定すると内容が異なることがあります。	民放局に設定するときは、番組を設定しなおします。	85 86
カラオケ番組の音声がでない	本機はカラオケ番組などの付加音には対応していません。	—	—
ビデオの録画制御ができない	① ビデオコントローラーの取り付け位置を変えた。 ② ビデオを取りかえた。	① ビデオコントローラーの取り付け位置を再設定します。 ② ビデオのメーカーを再設定します。	73 74
リモコンでメーカー設定したCATV ホームターミナルが操作できない	メーカー設定が消えている	もう一度、メーカー設定をやり直してください。それでも、操作できないときは、乾電池を交換してください。	74

保証とアフターサービス (必ずご覧ください。)

修理を依頼されるときは (出張修理)

140, 141ページに従って調べていただき、なお異常のあるときは、必ず電源プラグを抜いてから、お買い上げの販売店にご連絡ください。

**保証書
(別添)**

保証書は、必ず「お買い上げ日・販売店名」などの記入をお確かめの上、販売店から受け取っていただき内容をよくお読みの後大切に保管してください。
保証期間…お買い上げ日から1年です。
ただしブラウン管については2年です。

**補修用
性能部品の
最低保有期間**

テレビの補修用性能部品の最低保有期間は製造打ち切り後8年です。
この期間は通商産業省の指導によるものです。
性能部品とは、その製品の機能を維持するために必要な部品です。

**ご不明な点や
修理に関する
ご相談は**

修理に関するご相談ならびにご不明な点は、お買い上げの販売店または最寄りの「ご相談窓口」(別添)にお問い合わせください。

保証期間中は
修理に際しましては保証書をご提示ください。保証書の規定に従って販売店が修理させていただきます。

保証期間が過ぎているときは
修理すれば使用できる場合には、ご希望により修理させていただきます。

ご連絡していただきたい内容

品名	BSチューナー内蔵ワイドテレビ
形名	(テレビ本体) W28-G2, W32-GF2, W36-GF2 (リモコン) C-X10
お買い上げ日	年 月 日
故障の状況	できるだけ具体的に
ご住所	付近の目印なども合わせてお知らせください。
お名前	
電話番号	
訪問ご希望日	

修理料金のしくみ

技術料	故障した製品を正常に修復するための料金です。技術者の人件費、技術教育費、測定機器等設備費、一般管理費などが含まれています。
+	
部品代	修理に使用した部品代金です。その他修理に付帯する部材などを含む場合もあります。
+	
出張料	製品のある場所へ技術者を派遣する場合の費用です。別途、駐車料金をいただく場合があります。

ご購入店名、ご購入日を記入しておいてください。サービスを依頼される時に便利です。

ご購入店名	ご購入年月日
電話 ()	年 月 日

長年ご使用のテレビの点検をぜひ!

熱、湿気、ホコリなどの影響や、使用度合いにより部品が劣化し、故障したり、時には安全を損なって事故につながることもあります。



このような症状はありませんか

- 電源スイッチを入れても映像や音が出ない。
- 上下、または左右の映像が欠けて映る。
- 映像が時々、消えることがある。
- 変なおいがしたり、煙が出たりする。
- 電源スイッチを切っても、映像や音が消えない。
- 内部に水や異物が入った。

ご使用中止
故障や事故防止のため、スイッチを切り、コンセントから電源プラグをはずし必ず販売店にご相談ください。

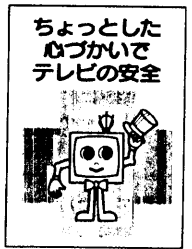

セット取り扱い上の 注意事項

W32-GF2, W36-GF2は、見やすくきれいな画面とするためブラウン管の表面に特殊なフィルム加工を施しておりますので下記項目について十分にご注意ください。

1. フィルムは指紋が付きやすいため、ブラウン管の表面はなるべく素手で触らないようにしてください。
2. フィルムは傷が付きやすいため、硬い布で拭いたり強く擦ったりすると、表面に傷がつきますのでご注意ください。
3. お子様や硬いおもちゃなどで、ブラウン管の表面をたたいたり、擦ったりしますと、傷が付きやすいためご注意ください。
4. アイロンや熱湯など、60℃以上の温度をブラウン管の表面に加えないでください。

万一、お取り扱い上の傷付きが発生した場合のブラウン管交換は、保証期間内でも有償修理となります。

お手入れについて

W32-GF2, W36-GF2はブラウン管の表面に、特殊なフィルム加工を施しておりますので、柔らかい布(綿・ネル)で軽く乾拭きしてください。
硬い布で拭いたり、強く擦ったりしますと、ブラウン管の表面が傷付きますのでご注意ください。
指紋など油脂類の汚れがひどい場合は、水で薄めた中性洗剤に布をひたし、絞って拭き取り、乾いた柔らかい布で仕上げてください。

●●●保証とアフターサービスについて詳しくは、お取り扱い上の注意事項を必ずご覧ください。

用語解説

BSチューナー

加入契約をしてBSアンテナを接続すれば、衛星放送を受信することができます。ゴーストのない高画質映像とデジタルサウンドが楽しめます。

新マルチウインドウ

リモコンのマルチ画面ボタンを押すと2・4・8・オート画面を選べるので、同時に見ながら選局ができます。

Aモード

BSで送信される音声の種類のひとつ。音質はFM放送なみです。4チャンネルのうち2チャンネルを使って独立音声が発送されることがあります。

独立音声放送

BSでは、ひとつのチャンネルでテレビ画面の音声とは別の、音声だけの放送が送られている場合があります。これが独立音声放送です。

Gガイド

本機は、テレビ番組表をテレビ画面に表示するGガイド機能を搭載しています。テレビを楽しみながら番組表が見られます。

3次元Y/C

Y(輝度)信号とC(色)信号を、水平・垂直・時間軸方向で分離し、映像ノイズとハイビジョン受信時の折り返しノイズを減らす回路です。

ピスタサイズ

映像ソフト画面の縦横比が16:9になっているものをこのように呼びます。一般的には画像の中に字幕が入っている映画などの画像サイズです。

Bモード

BSで送信される音声の種類のひとつ。CDなみの高音質が楽しめるので、音楽番組などで使われています。

受信レベル

衛星放送のアンテナから入ってくる電波の強さです。天候や気温、時間帯、アンテナケーブルの長さなどによって影響を受けます。

アクセスウインドウ

文字放送の各種情報および番組ガイド(Gガイド)をアイコンにより簡単に選ぶことができるウインドウです。お天気についてはお天気の情報だけをワンタッチで選ぶことができます。(お天気ウインドウ)

ビットストリーム

衛星放送の電波で送られてくるデジタル信号です。音声とデータがデジタル化されています。

検波

衛星から送られてきた信号そのものを取り出すことです。検波信号を処理して、映像・音声に変換しています。

MUSE

ハイビジョンの帯域圧縮伝送方式です。27MHzのハイビジョンの信号を8MHzに圧縮して、衛星放送の1チャンネル分で送れるようにしています。

ハイビジョン試験放送

1998年10月現在、BS9チャンネルではMUSE方式ハイビジョン実用化試験局による放送が行われています。MUSE方式ハイビジョン放送を見るためには、MUSEデコーダーまたは、MUSE-NTSCコンバーターが必要です。

スクランブル

映像、音声の信号を暗号化することです。民間衛星放送などでは、契約者以外には視聴できないように、電波にスクランブルをかけて(暗号化して)送信しています。スクランブルのかかった放送を視聴するためには、解読器(デコーダーなど)が必要です。

AV-BUSII端子

当社製AV-BUS端子付きビデオと組み合わせると、操作が簡単になります。

DVD

12cmのディスクに標準で133分もの映像と高音質な音声を記録できる新しいメディアです。

MUSE-NTSCコンバーター

MUSE方式のハイビジョン放送を現行放送方式(NTSC)に変換するための機器です。

ワイドクリアビジョン放送

ワイドクリアビジョン放送は現行テレビジョン放送とも両立性を保ちつつ画面のワイド化と高画質化などが図られた新しいテレビジョン放送です。

デコーダー

スクランブルのかかったBS放送などのスクランブルを解除して視聴するための解読器です。

索引

英数字

10キー方式	130
2カ国語(二重)音声放送	26
2画面の拡大	41
2画面	40
4画面	42
8画面モード	36, 38
AV-BUS II 端子	99
BS/モニター出力	97
BS-IF入力	117
BSアンテナ	116
BSコントロール機能	112
BSコンバーター電源	116
BSデコーダー	102
BS入力	135
BS録画ランプ	110
CATV	127
CATVホームターミナル	108
CH/セレクトボタン(カーソルボタン)	16
CHスキップ設定	133
CH固定	111
CH別の番組ガイド	81
CTI	32
F形接栓	117
Gインフォ	60, 82
Gガイドシステム	6, 53
Gコード表示	63
LTI	32
MUSE-NTSCコンバーター	104, 134
MUSEデコーダー	105
S映像出力	97
TV/独立ボタン	26
U/V混合器	114
UHF/VHF混合アンテナ	114
UHFフィーダー	114
VM	32
VHF/UHFアンテナ	114
VHF平行フィーダー	115
WOWOW	103

あいうえお

明るさ	31
空きチャンネルの飛び越し選局	132
アクセスウィンドウ	76
アッテネーター	115
アッテネータースイッチ	115
アンテナアダプター	114
色あい	31
色の濃さ	31
映画1	21
映画1字幕	21
映画2	21
映画2字幕	21
衛星放送	6
映像・音声出力	97
映像関連の設定	92
映像設定	31
映像メニュー	30
オートモード	37, 38
オート入/切ボタン	18
オートワイド	18
お天気ウィンドウ	83
お天気画面のチャンネルと番組	87
お天気画面の初期設定	87
お天気画面の設定	86
お天気情報について	87
オフタイマー	46
親画面	36
音声切替ボタン	26
音声設定	33

かきくけこ

ガイドCH番号について	53
ガイドCH番号の未設定について	127
ガイドCH番号一覧表	128
画質	31
画面表示	23
画面を移動したい	19
キードAFC出力	104
キードAFC入力	104
クリエイト	30
黒補正	32
黒レベル	31
ケーブルテレビ	127
ゲーム	45
ゲームPボタン	45
ゲームタイマー	45
検波出力	102
検波入力	102
高音	33
工場出荷時のチャンネル設定	15
高精細度テレビ	6
子画面	36
コントロールモード	95
コンバーター電源	116

さしすせそ

サブジャンル	58
システムアップ	96
ジャスピタツワイド	18
ジャンル別の番組ガイド	58, 82
時間別の番組ガイド	80
時間別モード	55
主音声	26
受信契約	6
受信設定	118
受信レベル	116
受信開始時刻	70
受像ランプ	14
省エネモード	25
詳細情報	81
情報ボタンの入替え	88
情報選択画面に戻したい	82
スーパー	30
スクイーズ映像	21
スクランブル化	6
スタンバイ	14
ステレオ音声	27
ステレオ放送	27
ステレオミュート	34
スペシャライザー	34
スムーズ	21
静止画	44
静止ボタン	44
接続できる機器	96
セント・ギガ	6

たちつてと

他の設定	92
地域番号	118
地域番号一覧	119
チャンネル設定	118
チャンネルボタン	14
チャンネルを選ぶ	14
低音	33
ディマーマイ受光窓	12
デコーダー	6
デコーダーの入力設定	134
転倒防止	137
同軸ケーブル	114
独立音声	27
飛び越し選局	132

なにぬねの

ナチュラル	30
二重音声放送	27
入力切替ボタン	24
ノーマル	21

はひふへほ

バランス	33
番組ガイド	54
番組データ受信の中断	71
番組の設定	84
番組表(テレビ番組欄)	62
番組表モード	63
番組表モードの設定	72
日付表示	57
微調	131
ビデオコントローラー	73
ビデオのメーカー設定	74
副音声	26
付属品	7
フル	21
ヘッドホン(ミニ)	10
ヘッドホン音量	34
ホスト局の設定	70

まみむめも

マルチCH設定	38
マルチ画面	36
マルチ画面ボタン	36
マルチ画面の選択	36
ミュート音量	34
見たいページを停止	79
メインジャンル	58
文字放送	76
文字放送のデコーダー設定	90
文字放送の番組	78, 79
文字放送の目次	78
文字放送番組の設定	84
文字放送番組設定の初期設定	85
モノラル	27

やゆよ

予約	64
予約を確認	66
予約を削除/修正	66

らりるれろ

リモコン受信窓	12
リモコンの取り扱い	12

わ

ワイド画面	18
ワイド機能	18
ワイド機能の選びかた	20
ワイドクリアビジョン放送	6
ワンタッチ	119
ワンタッチ方式	124