

# いろいろな調節・設定・確認をしたいとき

## 映像をお好みに合わせて設定する …46

- 映像の自動調整モードを選ぶ …… 46
- 各機能について …… 46
- 明るさ、黒レベルなどの設定 …… 47
- ディテール、コントラストなどの設定 … 48
- 色温度の調節 …… 49
- 3次元 Y/C、フィルムシアターなどの設定 … 50

## 映像特殊設定について ……51

## 音声をお好みに合わせて設定する …52

- 音声モードを選ぶ …… 52
- 高音、低音などの設定 …… 53
- 音声 AGC、ヘッドホンモードなどの設定 54

## ステレオや2カ国語音声に切り換える …56

- 二重音声放送のとき …… 56
- ステレオ放送のとき …… 56

## 音声を一時的に消す ……57

## ワイド画面を調節する ……58

- 画面サイズの調節 …… 58
- 画面位置の調節 …… 59
- ビデオなどで自動的に  
ワイドモードを切り換えるには …… 60

## チャンネル番号などを知りたいとき …61

## 消費電力を低減する ……62

## オフタイマーで自動的に電源を切る …63

## かんたん操作機能をご使用になるには …64

- かんたん操作機能について …… 64
- かんたん操作モードを切り換えるには … 64

## スクリーンセーバーをご使用になるには …65

## 番組検索を設定する ……69

## 番組検索のときの文字入力について …72

- 入力エリアの表示と操作 …… 73
- 数字キー方式で文字を入力する …… 74
- ソフトキーボードで文字を入力する …… 76

## 画面を見やすい向きにあわせる …78

- スイベル機能をご使用にならないとき … 80

## 「かんたん選局」へ登録する ……81

## モニター出力に連動して録画する …82

## モニター出力の ワイドモードなどを設定する ……83

## 視聴制限の設定 ……84

- 視聴制限を設定する …… 84
- 視聴制限を一時的に解除する …… 86

## 文字スーパー、放送時間変更対応、 メール表示、番組表マルチ表示の設定 …87

## 有料番組（ペイ・パー・ビュー）の 利用状況確認 ……88

## 視聴履歴を送信する ……89

## インフォメーションの確認 ……90

- メール・ボードを見る …… 90
- カード情報を見る …… 91

# 映像をお好みに合わせて設定する

## 映像の自動調整モードを選ぶ

設置場所や映像ソフトに合わせて「スーパー」、「スタンダード」、「シネマティック」の3つからお好みの映像を選ぶことができます。

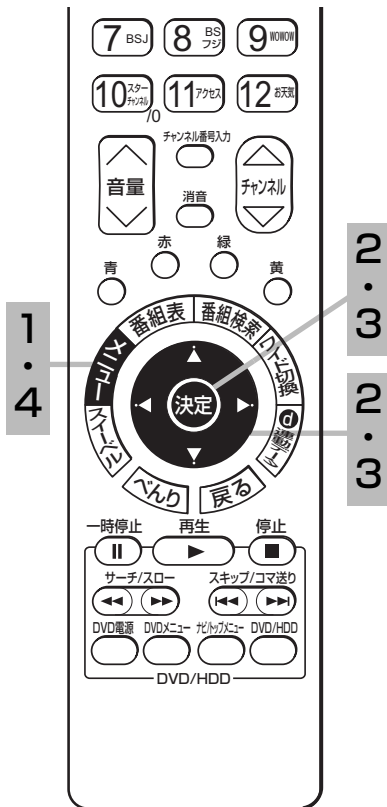

1 メニューボタンを押す

2 で「映像モード」を選び、 または決定ボタンを押し、 で設定する

メニュー	
ワイド切換	映画 1 字幕
画面サイズ微調	+ 10
画面位置	+ 9
映像モード	シネマティック
音声モード	スタンダード
オフタイマー	90分
各種設定	>
選択	決定  (戻る)

モードは下図のように切り換わります。



スーパー / スタンダード / シネマティック

映像モード	
スーパー	
スタンダード	
シネマティック	
設定	

3 設定が終了したら または決定ボタンを押す

4 メニューボタンを押して、メニューを消す

### メモ

映像モードは、メニューの「映像」設定画面で選ぶこともできます。47

## 各機能について

### スーパー

- 鮮明でコントラストのある画像に調整します。
- 明るい部屋で、メリハリのある画像を楽しむときに適したモードです。

### スタンダード

- 標準的な画像です。
- ご家庭で通常のテレビ番組、ビデオの再生などを楽しむときに適したモードです。

### シネマティック

- 黒補正、LTI、CTI など、お好みに合わせてより細かな設定ができます。48
- お買い上げ時は、映画館のスクリーンを見るような感覚で映画を楽しむときや、電球色などの落ちついた照明を採用したりリビングなどで長時間視聴に適した設定となっています。

### メモ

#### 映像モードについて

- 映像モードは地上アナログ放送やデジタル放送、ビデオ 1～ビデオ 5 の各入力モードごとに設定することができます。
- 各映像モードについて、明るさ、黒レベル、色の濃さ、色あい、画質、色温度は、お好みの画像に設定できます。47
- ご家庭でご覧になる場合は、「スタンダード」をおすすめします。
- 映像モードを切り換えるとき、一時画面が暗くなる場合があります。これは、映像設定内容が変化したときに映像の乱れなどを見えにくくするためのものです。

# 明るさ、黒レベルなどの設定

映像モードごとにお好みに合わせて明るさ、黒レベル、色の濃さ、色あい、画質、色温度の設定ができます。

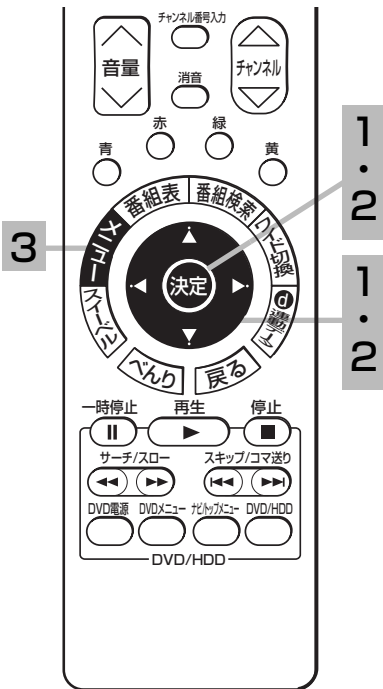

6 の操作で「各種設定」の「映像」画面を表示し、次の操作で設定を行ないます。

1 設定したい項目を選び、または決定ボタンを押し、またはで設定する

(例) 明るさを調節する場合

で調節します。

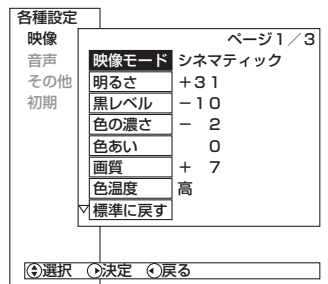
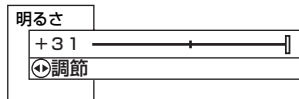

映像設定項目	または	設定のポイント
映像モード	スーパー/スタンダード / シネマティック	設置場所や映像ソースに合わせて設定します。
明るさ	暗くなる / 明るくなる	周囲の明るさに合わせて、見やすく。
黒レベル	暗い部分がより暗くなる / 暗い部分が明るめになる	黒髪の濃さに合わせて、見やすく。
色の濃さ	色が淡くなる / 色が濃くなる	お好みの濃さに (ややうす目の方が自然です。)
色あい	赤っぽくなる / 緑っぽくなる	肌色がきれいに見えるように。
画質	やわらかな画質になる / くっきりとした画質になる	ふだんは中央で柔らかい感じにしたいときには一側へ。
色温度	低 / 中 / 高	室内照明などによる影響から色調を補正するときに設定します。
標準に戻す	はい / いいえ	「はい」を選び、決定ボタンを押すと、お買い上げ時の設定に戻ります。

## お知らせ

- 明るさは、調節値が +31 のときに ボタンを押し続けると、+32 ~ +40 の範囲まで調節できるようになります。(このとき表示は赤紫色に変わります。) 暗い映像ソースをご覧になる場合に有効ですが、映像の明るい部分では階調が損なわれることがあります。通常、明るさは +31 までの範囲内でお使いください。
- ビデオ、DVD プレーヤー、テレビゲーム機器等の静止した画像を長時間画面に表示するとパネルに映像が焼き付く現象が出る場合があります。また、短時間でも静止した映像を表示するときは明るさおよび黒レベルの調節で画面を極力暗くしてご使用ください。焼き付きが軽度のときは、白パターンを表示する 67、または動画を映すことにより、目立たなくなることがありますが、一度起こった焼き付きは完全には消えません。
- 消費電力を低減(強)に設定しているときは、明るさの調節はできません。

62

## 2 設定が終了したら、または決定ボタンを押す

- 他の項目を設定するときは、手順 1、2 をくり返します。
- 設定後は、チャンネル切り換えや電源を切っても記憶されます。

## 3 メニューボタンを押して、メニューを消す

# 映像をお好みに合わせて設定する

## ディテール、コントラストなどの設定

お好みに合わせてディテール、コントラスト、色温度調節の設定ができます。さらに映像モードで「シネマティック」を選んでいるときは、黒補正、LTI、CTI、YNR、CNR の設定ができます。

6 の操作で「各種設定」の「映像」画面を表示し、次の操作で設定を行ないます。



**1** で「映像設定」画面の 2 ページ目を表示させる

各種設定

映像 シネマティック ページ 1 / 3

明るさ +31

黒レベル -10

色の濃さ -2

色あい 0

画質 +7

色温度 高

標準に戻す

➡

各種設定

映像 ページ 2 / 3

ディテール 切

コントラスト ダイナミック

黒補正 強

LTI 中

CTI 弱

YNR 弱

CNR 切

色温度調節 する

標準に戻す

**2** で設定したい項目を選び、 または決定ボタンを押し、 で設定する

(例) コントラストを設定する場合

コントラスト

リニア

ダイナミック

設定

で設定します。

映像設定項目		設定のポイント
ディテール	切/入	ビデオ入力またはデジタル放送で映像がギラギラしたり、ノイズが目立つ場合は「切」にします。
コントラスト	リニア/ダイナミック	「リニア」: 映像の階調をできるだけ忠実に再現します。 「ダイナミック」: 映像の階調にメリハリを付けて、コントラスト感を向上させます。
黒補正	切/弱/中/強	黒レベル補正を調節できます。
LTI	切/弱/中/強	輝度信号の鮮鋭度を調節できます。
CTI	切/弱/中/強	色信号の鮮鋭度を調節できます。
YNR	切/弱/強	輝度信号のノイズリダクションです。強くするとノイズが目立たなくなります。
CNR	切/弱/強	色信号のノイズリダクションです。強くするとノイズが目立たなくなります。
色温度調節	する/しない	色温度調節機能のする/しないを選択します。「する」のときはお好みに合わせて色温度を調節できます。 <a href="#">49</a>
標準に戻す	はい/いいえ	「はい」を選び、決定ボタンを押すと、お買い上げ時の設定に戻ります。

- 地上アナログ放送やデジタル放送、ビデオ 1～ビデオ 5 の各入力モードごとに設定することができます。
- ディテール、コントラスト、色温度調節は、映像モードごとに設定できます。
- 黒補正、LTI、CTI、YNR、CNR は、映像モードの設定が「シネマティック」のときに設定できます。

**お知らせ**

**コントラストについて**

- 消費電力を低減（強）または（弱）に設定しているときは、設定できません。[62](#)

**ディテールについて**

- 地上アナログ放送をご覧になっているときは設定できません。
- ディテールを入/切すると同時に、画面が水平方向に若干動く場合がありますが、故障ではありません。

**3** 設定が終了したら または決定ボタンを押す

設定後は、チャンネル切り換えや電源を切っても記憶されます。

**4** メニューボタンを押して、メニューを消す

# 色温度の調節

色温度調節「する」**48**のときは、お好みに合わせて色温度を調節することができます。

**6**の操作で「各種設定」の「映像」画面を表示し、次の操作で設定を行います。

## 1 上下で「色温度調節」画面を表示させる

色温度調節画面は、2 ページ目と 3 ページ目の間に表示されます。

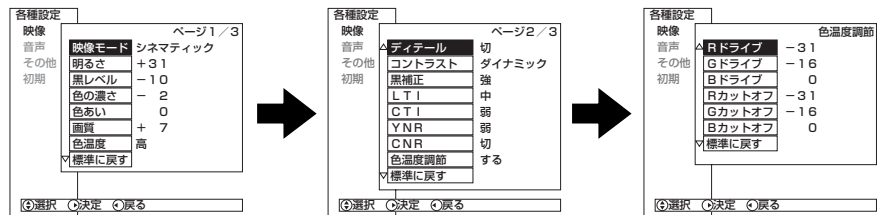

## 2 上下で設定したい項目を選び、左右または決定ボタンを押し、左右で調節する

(例) R ドライブを調節する場合

左右で調節します。

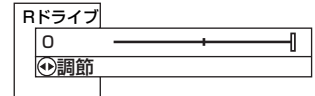

映像設定項目	調節の範囲	調節の方法	調節のポイント
R ドライブ	明るい部分の赤がおさえられる -62 ~ 0	左右または上下	明るい部分の色調をお好みに合わせて調節します。
G ドライブ	明るい部分の緑がおさえられる -62 ~ 0	左右または上下	
B ドライブ	明るい部分の青がおさえられる -62 ~ 0	左右または上下	
R カットオフ	暗い部分の赤がおさえられる -31 ~ +31	左右	暗い部分の色調をお好みに合わせて調節します。
G カットオフ	暗い部分の緑がおさえられる -31 ~ +31	左右	
B カットオフ	暗い部分の青がおさえられる -31 ~ +31	左右	
標準に戻す	はい / いいえ	決定	「はい」を選び、決定ボタンを押すと、調節量が 0 に戻ります。

色温度調節は **47** で選んだ色温度「高、中、低」のモード毎に調節できます。

## 3 設定が終了したら決定ボタンを押す

設定後は、チャンネル切り換えや電源を切っても記憶されます。

## 4 メニューボタンを押して、メニューを消す

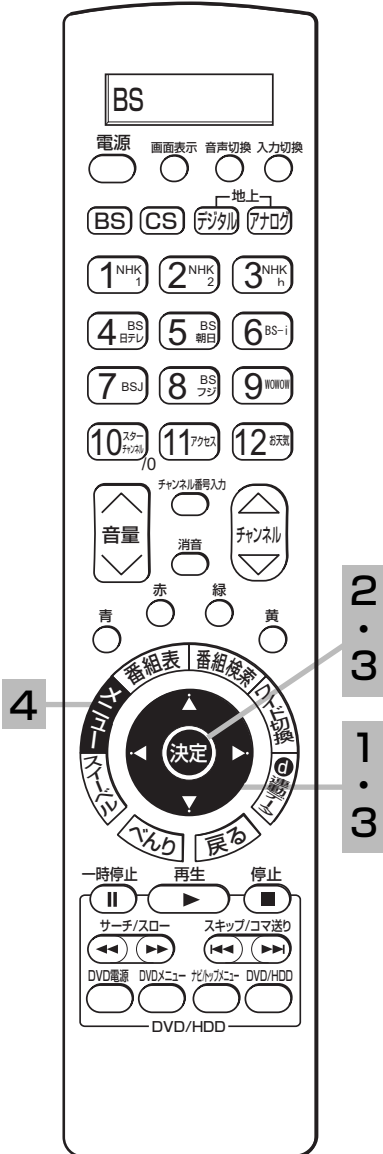

いろいろな調節・設定・確認をしたいとき

# 映像をお好みに合わせて設定する

## 3次元 Y/C、フィルムシアターなどの設定

ご覧になる映像ソースに合わせて、3次元 Y/C、フィルムシアターの設定ができます。

6の操作で「各種設定」の「映像」画面を表示し、次の操作で設定を行ないます。

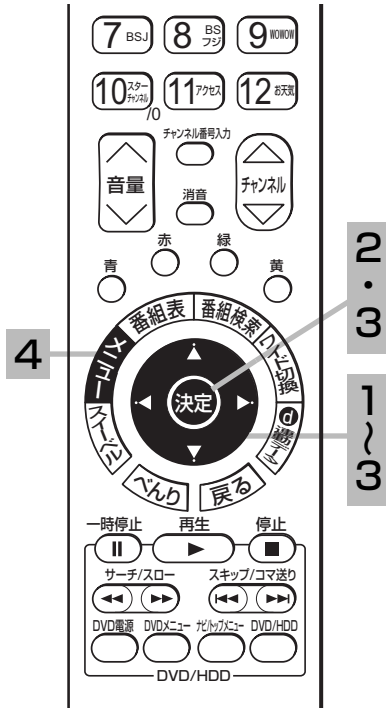

1 上下の矢印で「映像設定」画面の3ページ目を表示させる

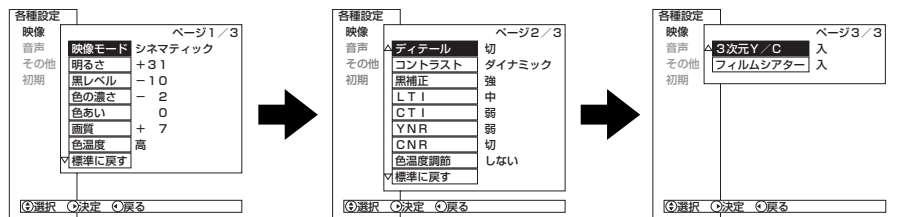

色温度調節「する」のとき 48、3ページ目の映像設定は、色温度調節画面の次に表示されます。

2 上下の矢印で設定したい項目を選び、左右の矢印または決定ボタンを押し、上下の矢印で設定する

(例) 3次元 Y/C を設定する場合

上下の矢印で設定します。



### お知らせ

#### フィルムシアターについて

「入」でご覧になると、次の様な不自然な映像になる場合があります。

- 映画の字幕や映像が切り換わるときに細かい横スジ状に見える。
- CM やアニメーションなどのシーンの切り換わりで、映像が細かい横スジ状に見える。
- テロップや字幕が流れたときに、文字がギザギザに見える。

これらの現象は映像の製作方法によるもので、故障ではありません。気になる場合は、フィルムシアターを「切」でご覧ください。

### メモ

- 3次元 Y/C 設定は、S 映像入力、コンポーネント入力、デジタル放送をご覧になっているときは設定できません。
- フィルムシアター設定は、コンポーネント入力またはデジタル放送をご覧になっているとき、テレビのタイプや映像 / 放送フォーマットにより設定できない場合があります。この場合は、設定項目がグレーで表示されます。

映像設定項目	調節のポイント
3次元 Y/C	入 / 切 ビデオなどの映像が自然に見えないときは「切」にします。通常は「入」でご使用ください。
フィルムシアター	入 / 切 「入」：映画フィルム素材を自動的に検知して、元のフィルム映像に忠実に再現します。 「切」：映像の切り替わり時が自然に見えないときは「切」にします。

- フィルムシアターは、地上アナログ放送やビデオ 1 ~ビデオ 5 の各入力モード毎に設定することができます。

3 設定が終了したら、左右の矢印または決定ボタンを押し

3次元 Y/C、フィルムシアターの設定は、チャンネル切り換えや電源を切っても記憶されます。

4 メニューボタンを押して、メニューを消す

# 映像特殊設定について

店頭展示用の設定です。設定しないでください。(「しない」でお使いください。)

6 の操作で「各種設定」の「その他」画面を表示し、次の操作で設定を行ないます。



1 上下の矢印で「映像特殊設定」を選び、決定ボタンを押す

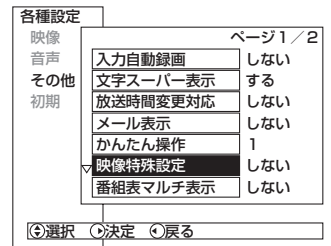

2 上下の矢印でモードを選ぶ

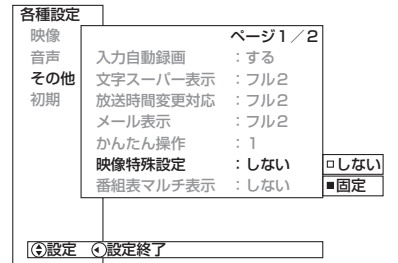

上下の矢印で下記モードが選択できます。

- 「しない」 : 通常モード  
通常はこのモードでお使いください。
- 「固定」 : 映像設定の固定モード  
映像設定の操作はできません。

3 設定が終了したら決定ボタンを押す

4 メニューボタンを押して、メニューを消す

# 音声を好みに合わせて設定する

## 音声モードを選ぶ

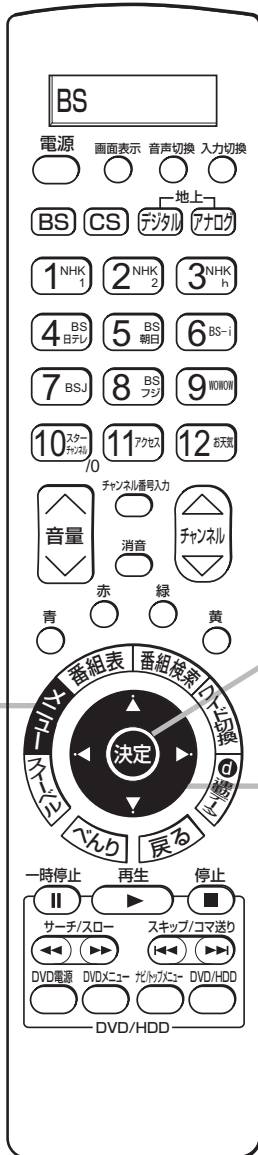

1 メニューボタンを押す

2 で「音声モード」を選び、 または決定ボタンを押し、 で設定する

メニュー	
ワイド切換	映画1字幕
画面サイズ微調	+ 10
画面位置	+ 9
映像モード	シネマティック
音声モード	スタンダード
オフタイマー	90分
各種設定	>
選択	決定 <span style="float: right;">(戻る)</span>

音声モード	
<input checked="" type="checkbox"/>	スタンダード
<input type="checkbox"/>	オート
<input type="checkbox"/>	ミュージック
<input type="checkbox"/>	シアター
<input type="checkbox"/>	スポーツ
	設定

下記モードを選択できます。



スタンダード / オート / ミュージック / シアター / スポーツ

3 設定が終了したら または決定ボタンを押す

4 メニューボタンを押して、メニューを消す

### メモ

#### 音声モードのお買い上げ時の設定について

- ミュージックは高音、低音を強調した設定になっており、音楽放送に適しています。
- シアターは迫力と広がり効果のある設定になっており、映画放送に適しています。
- スポーツは音場の広がり効果のある設定になっており、スポーツ番組に適しています。

#### 音声モードについて

- 各音声モードについて、高音、低音、SRS、BBE、TruBass、FOCUS は好みの音声に設定できます。
- 「オート」設定時は、デジタル放送の放送内容により自動的に音声モードが選択されます。この時は、高音、低音、バランス、SRS、BBE、TruBass、FOCUS は設定できません。
- 「オート」設定時は、自動的に音声モードが選択されますが、このとき音声に一時的にミュートがかかります。
- アナログ放送、外部入力視聴時は「オート」には切り換えるできません。



# 高音、低音などの設定

お好みに合わせて音声モード、高音、低音、バランス、SRS、BBE、TruBass、FOCUSなどの設定ができます。

6の操作で「各種設定」の「音声」画面を表示し、次の操作で設定を行います。

1 上下の矢印で設定したい項目を選び、左右の矢印または決定ボタンを押し、上下の矢印で設定する

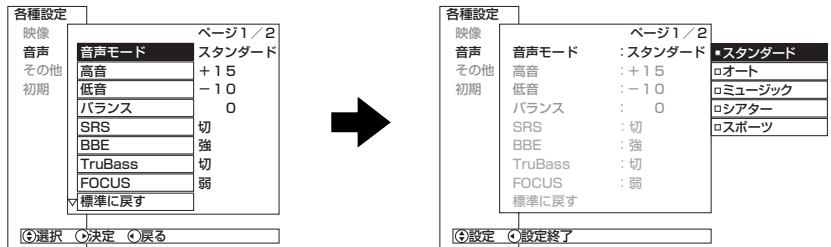

音声設定項目	設定方法	設定のポイント
音声モード	スタンダード / オート / ミュージック / シアター / スポーツ	映像内容に合わせて設定します。
高音	高音がおさえられる / 高音が強調される	それぞれ -15 ~ +15 までの設定ができます。お好みに合わせて設定してください。一度設定すると、そのまま記憶されます。
低音	低音がおさえられる / 低音が強調される	それぞれ -30 ~ +30 までの設定ができます。お好みに合わせて設定してください。一度設定すると、そのまま記憶されます。
バランス	左スピーカーの音が強調される (-) / 右スピーカーの音が強調される (+)	お好みに合わせて設定してください。一度設定すると、そのまま記憶されます。
SRS	切 / ノーマル / ワイド	音場を拡大することができます。お好みの設定にします。
BBE	切 / 弱 / 強	クリアな音質を再現します。お好みの設定にします。
TruBass	切 / 弱 / 強	低音を強調する効果量を調節できます。お好みの設定にします。
FOCUS	切 / 弱 / 強	効果量を調節できます。お好みの設定にします。
標準に戻す	はい / いいえ	「はい」を選び、決定ボタンを押すと、お買い上げ時の設定に戻ります。

2 設定が終了したら、左右の矢印または決定ボタンを押す

他の項目を設定するときは、手順 1、2 をくり返す。

3 メニューボタンを押して、メニューを消す

## メモ

### 音声設定の効果について

#### ● TruBass

TruBass の効果を切り換えることにより、映画の臨場感、音楽のハーモニー感などをお好みの設定にできます。

#### ● FOCUS

音像を上部に移動することにより、より自然でリアルな音を再生することができます。また、音の輪郭をはっきりさせることで、ニュースなどの話し声が更に聞き取りやすくなります。

## お知らせ

- 高音、低音設定を上げている場合や BBE や TruBass を強に設定している場合、音量が大きいと音声がかぶる場合があります。その場合には設定を変えたり効果を弱めてください。
- サブウーハーをご使用になる場合には TruBass の設定を「切」にすることをおすすめします。

いろいろな調節・設定・確認をしたいとき

# 音声をお好みに合わせて設定する

## 音声 AGC、ヘッドホンモードなどの設定

音声 AGC（音量の自動調節）、ヘッドホンモード、ヘッドホン音量などの設定ができます。

6 の操作で「各種設定」の「音声」画面を表示し、次の操作で設定を行ないます。



1 1 で「音声設定」画面の 2 ページ目を表示させる

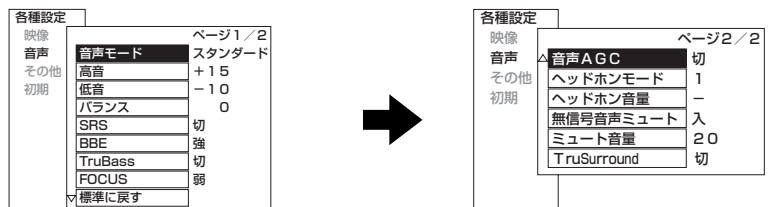

2 2 で設定したい項目を選び、3 または決定ボタンを押し、4 で設定する

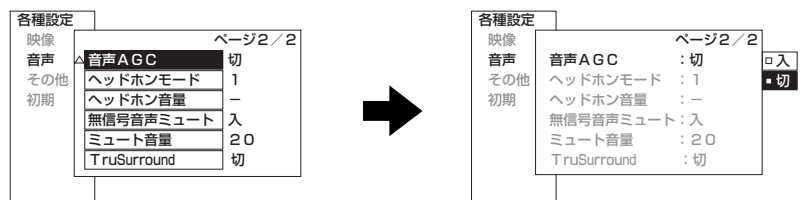

音声設定項目	設定のボタン	設定のポイント
音声 AGC	入 / 切	「入」にすると、チャンネル間や番組間の音量の差を自動的に調整して聞きやすい音にします。
ヘッドホンモード	1 / 2	「1」：ヘッドホンをご使用になるとき、スピーカーから音が消えます。 「2」：ヘッドホンをご使用になっても、スピーカーからも音が出ます。
ヘッドホン音量	音量が小さくなる (最小 0) / 音量が大きくなる (最大 60)	ヘッドホンモードが「2」のときに、ヘッドホンの音量をお好みの音量に合わせてみます。
無信号音声ミュート	入 / 切	「入」にすると、地上アナログ放送の無信号チャンネルを選択した場合などにノイズ音を出さないようにすることができます。
ミュート音量	音量が小さくなる (最小 0) / 音量が大きくなる (最大 60)	消音ボタンを押したときや無信号音声ミュートが働いたときの音量が変わります。67
TruSurround	入 / 切	「入」：デジタル放送のときサラウンド効果のある音声が出力されます。 「切」：デジタル放送のときサラウンド効果のない、そのままの音声が出力されます。

### 3 設定が終了したら<sup>○</sup>または決定ボタンを押す

他の項目を設定するときは、手順**1**、**2**をくり返す。

### 4 メニューボタンを押して、メニューを消す

#### お知らせ

##### ヘッドホンモードについて

- ヘッドホンモードを「1」から「2」に切り換えると、ヘッドホン音量は音量ボタンで調節した音量と同じ数字に書き替わります。
- ヘッドホンモードを「2」から「1」に切り換えると、音量ボタンで調節した音量は、直前のヘッドホン音量と同じ数字に書き替わることがあります。

#### メモ

##### 音声設定の効果について

##### ●ミュート音量

消音ボタンを押したときや無信号音声ミュートが働いたときに、完全に音を消さずに小さな音を出しておくことができます。ただし、音量ボタンで調節した音量より大きい値にした場合は、消音ボタンを押しても音量は変わりません。

##### ●ヘッドホンモード「2」の場合

ヘッドホンの音量を調節できます。

ヘッドホンを差し込んでもスピーカーの音は消えません。

スピーカーからの音を小さくしたいときは、音量ボタンで調節してください。

##### ●無信号音声ミュート

地上アナログ放送の無信号チャンネルでも映像信号が漏れ込んでいる場合などでは、正しく動作しないことがあります。モニター出力の音声には無信号音声ミュートは働きません。

# ステレオや2カ国語音声に切り換える

二重音声放送およびステレオ放送のときには、2カ国語（二重）音声、ステレオ音声など音声内容を選ぶことができます。

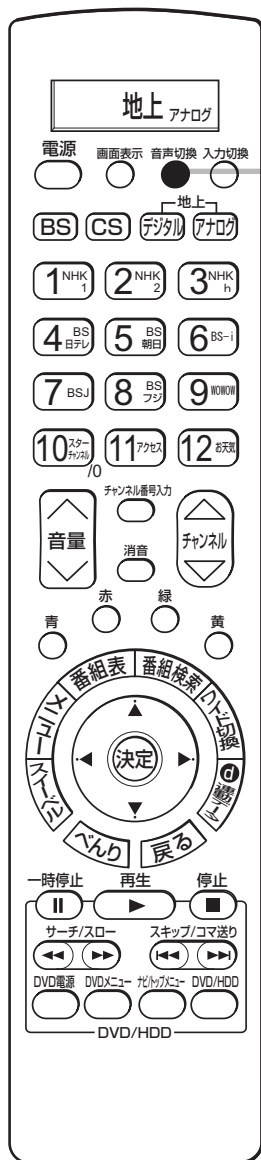

音声切替  
ボタン

## 二重音声放送のとき

### 1 音声切替ボタンを押す

音声切替ボタンを押すごとに、図のように切り換わります。

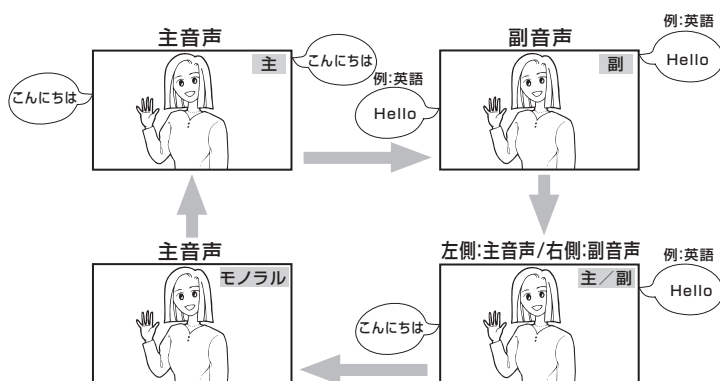

- デジタル放送では、モノラルに切り換えることはできません。
- 画面に音声モードが表示されているときに、音声切替ボタンを押して切り換えてください。

## ステレオ放送のとき

ステレオ放送が始まると自動的にステレオ音声になります。

- 地上アナログ放送時、電波が弱いとか雑音が多いなどステレオ音声聞きづらいつときは「モノラル」にすると聞きやすくなる場合があります。
- デジタル放送では、モノラルに切り換えることはできません。

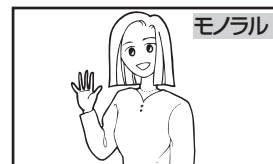

### お知らせ

- ステレオ番組やモノラル番組のときは、音声切替ボタンを押しても、音声は切り換わりません。
- デジタル放送では、複数音声の番組が放送される場合があります。この場合の音声切り換えは 18 の操作を行なってください。

# 音声を一時的に消す

電話がかかってきたとき、来客のときなどに便利です。

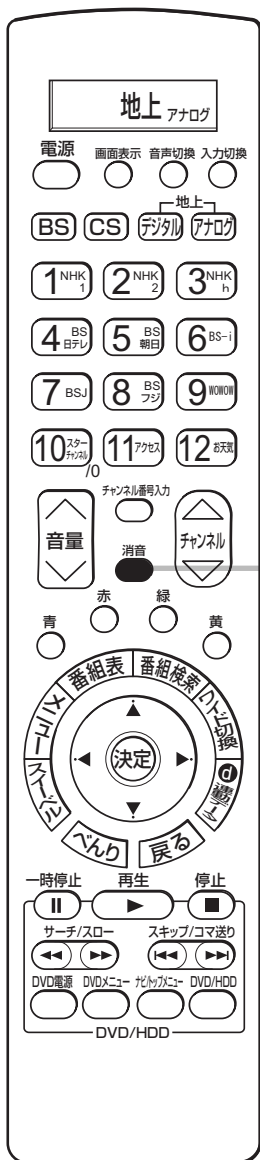

## 1 消音ボタンを押す

音が消えて、画面に図のような表示が出ます。  
もう一度押すと、もとの音量に戻ります。

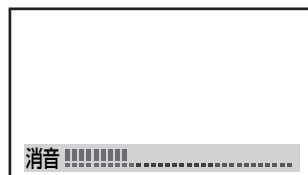

押した瞬間

いろいろな調節・設定・確認をしたいとき

### メモ

●消音ボタンを押してもモニター出力の音声は消音されません。

#### 消音時でも小さな音を出しておきたいとき

●消音ボタンを押したときに、完全に音を消さずに小さな音を出しておくことができます。

ミュート音量の設定をしてください。54

●消音にしたままでも音量(∇)ボタンを押すことにより、音量の設定を変えることができます。音を出すときは、もう一度消音ボタンを押すか、音量(∧)ボタンを押してください。

# ワイド画面を調節する

## 画面サイズの調節

「ノーマル」、「フル」、「ズーム 1」以外のワイドモード時は、画面の垂直サイズを微調することができます。

映画などで上下に黒帯が残る場合などに、黒帯を少なくすることができます。



**1** メニューボタンを押す  
メニュー画面が表示されます。

**2** で「画面サイズ微調」を選び、 または決定ボタンを押す

メニュー	
ワイド切換	映画 1 字幕
画面サイズ微調	+ 1 0
画面位置	+ 9
映像モード	シネマティック
音声モード	スタンダード
オフタイマー	90分
各種設定	>
選択	決定  (戻る)

**3** でお好みのサイズに調節する  
± 10 の範囲で画面の垂直サイズを調節できます。



- 画面サイズは、ワイドモード毎に調節することができます。
- 調節した画面サイズは、電源を切っても記憶されています。

**4** 設定が終了したらメニューボタンを押して、メニューを消す

または決定ボタンを押すと、前の設定画面に戻すことができます。

### お知らせ

デジタル放送の 1125i (1080i) ハイビジョン放送やコンポーネント / HDMI 入力端子に入力した 1125i (1080i) 信号を「フル」または「ズーム 1」のワイドモードでご覧になっているときは、画面サイズを + 1 まで微調することができます。画面上部の黒帯が気になる場合や、W-VHS ビデオをご覧になる場合は、画面サイズを + 1 にします。この画面サイズ + 1 は、電源を切ると標準サイズに戻ります。

# 画面位置の調節

「ノーマル」、「フル」、「ズーム1」以外のワイドモード時は、画面を上下に移動することができます。「映画1」モード時に字幕が消えてしまうようなときにお使いになると便利です。

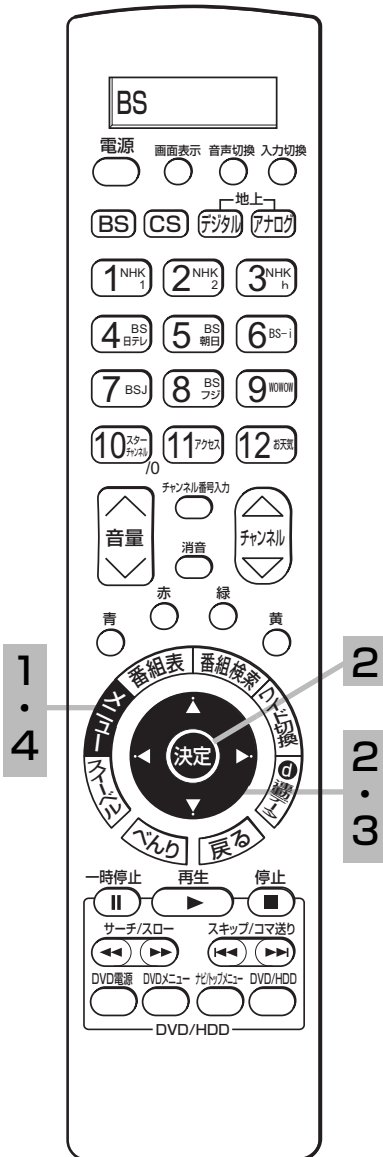

**1** メニューボタンを押す  
メニュー画面が表示されます。

**2** で「画面位置」を選び、 または決定ボタンを押す

メニュー	
ワイド切換	映画1字幕
画面サイズ微調	+ 10
<b>画面位置</b>	+ 9
映像モード	シネマティック
音声モード	スタンダード
オフタイマー	90分
各種設定	>
選択	決定
	(戻る)

**3** でお好みの位置に調節する  
スムーズ、映画1字幕、ズーム2は±12、映画1、映画2字幕は±31の範囲で画面位置調節ができます。



- 画面位置は、ワイドモード毎に調節することができます。
- 調節した画面位置は、電源を切っても記憶されています。

**4** 設定が終了したらメニューボタンを押して、メニューを消す

または決定ボタンを押すと、前の設定画面に戻すことができます。

## お知らせ

デジタル放送の1125i(1080i)、750P(720P)放送やコンポーネント/HDMI入力端子に入力した1125i(1080i)、750P(720P)信号をご覧になっているとき、ワイドモードが「ズーム2」モードのときは、画面位置の調節ができます。

# ワイド画面を調節する

ビデオなどで自動的にワイドモードを切り換えるには

6の操作で「各種設定」の「その他」画面を表示し、次の操作で設定を行います。

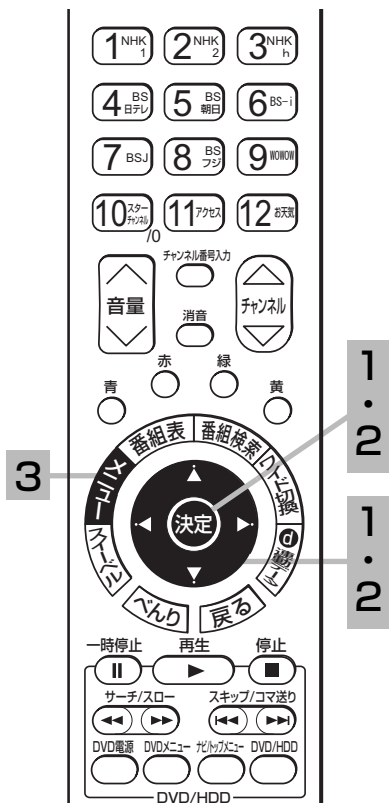

1 上下の矢印で「その他」画面の2ページ目を表示し、左右の矢印で「ワイド制御信号検出」を選び、決定ボタンを押す

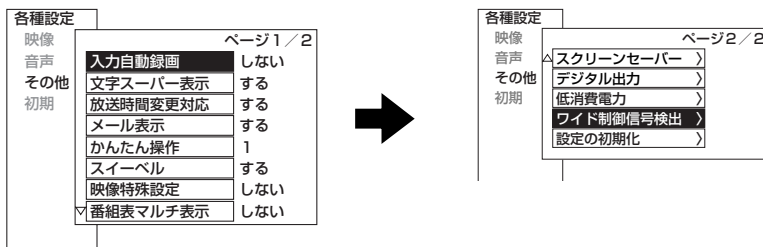

2 上下の矢印で設定したい項目を選び、決定ボタンを押す



左右の矢印で「する」または「しない」を選ぶ

設定項目	設定のポイント
ID-1 検出	「する」：画面サイズの識別信号を検出すると画面サイズを自動的に切り換えます。
S2 端子検出	「しない」：正しく動作しない場合は「しない」にします。
D4 端子検出	
HDMI 端子検出	

ワイド制御信号検出は、地上アナログ放送またはビデオ入力モード毎に設定することができます。

3 設定が終了したらメニューボタンを押して、メニューを消す

決定ボタンを押すと、前の設定画面に戻ることができます。

## メモ

### ● ID-1 について

DVD などの 525i(480i) 信号映像に、アスペクト比制御情報 (ID-1) が付加されている場合、映像を適切な画面サイズに自動的に切り換える機能です。

### ● S2 端子について

S2 ビデオ入力端子 (ビデオ 1,2,5) からアスペクト比制御信号の入った映像信号が入力されると、映像を適切な画面サイズに自動的に切り換える機能です。

### ● D4 端子について

コンポーネント入力端子 (ビデオ 3,4) から、D4 端子ケーブルでアスペクト比制御信号が入った 525i(480i)、525p(480p) 映像信号が入力されると、映像を適切な画面サイズに自動的に切り換える機能です。

### ● HDMI 端子について

HDMI(High Definition Multimedia Interface) または DVI(Digital Visual Interface) 信号のアスペクト比情報を検知すると、映像を適切な画面サイズに自動的に切り換える機能です。

## お知らせ

ワイド制御信号検出を「する」でご使用になる場合、映像の切り換わりなどで一時画面が暗くなる場合がありますが、これは映像の乱れやノイズなどを見えにくくするためのものです。



# チャンネル番号などを知りたいとき

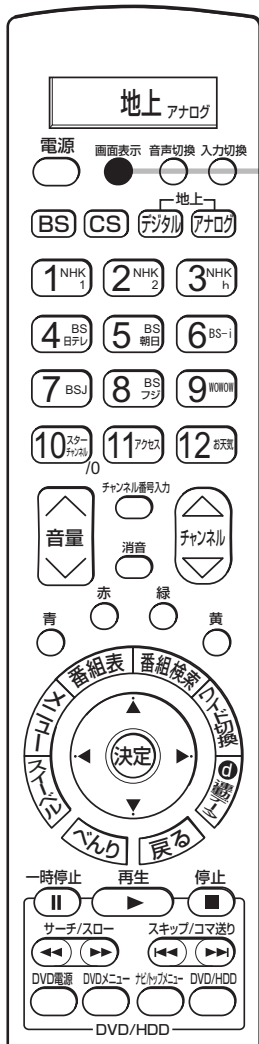

画面表示  
ボタン

## 1 画面表示ボタンを押す

ご覧のチャンネルの番号が画面に表示されます。表示は約6秒で自動的に消えます。



### ✉ マークについて

このマークは、デジタル放送の未読メールがあるときに表示されます。表示を消すこともできます。87

### お知らせ

#### ビデオのときは

- ビデオのときは、入力端子に接続した機器に合わせて表示を書き換えることもできます。(①準備編 92)
- IRコントロール設定画面で外部機器を設定すると、表示も自動的に書き換えられます。(①準備編 93)

#### デジタル放送時の音声モード表示について

サラウンド・ステレオ番組のときは、「ステレオ」部の表示は「5.1ch」、「3/1ch」または「3/2ch」と表示されます。

## 画面表示

	●テレビ放送のとき				●ビデオのとき
	地上アナログ 放送	地上デジタル 放送	BS デジタル 放送	CS デジタル 放送	
モノラル 放送時	4	012 012-1 枝番	BS103	CS100	ビデオ 1 -ビデオ入力番号 ビデオ 3、4 にコンポーネント 信号を入力したときは以下の ように表示されます。
ステレオ 放送時	4 ステレオ	012 ステレオ 012-1 ステレオ	BS103 ステレオ	CS100 ステレオ	
二重音声 放送時	4 主 例) 主音声	012 主 012-1 主	BS103 主	CS100 主	ビデオ 3 ビデオ 4 コンポーネント 1 コンポーネント 2
強制モノラル 放送時	4 モノラル	—	—	—	

# 消費電力を低減する

6 の操作で「各種設定」の「その他」画面を表示し、次の操作で設定を行います。



1 上下の矢印で「その他」画面の2ページ目を表示し、左右の矢印で「低消費電力」を選び、決定ボタンを押す

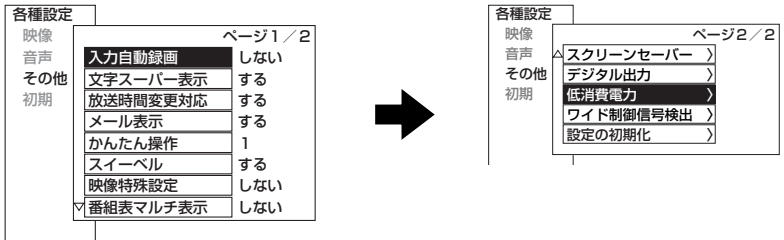

2 上下の矢印で設定したい項目を選び、決定ボタンを押す、左右の矢印で設定する

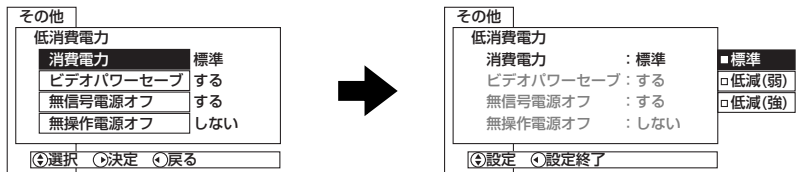

設定項目	設定	設定のポイント
消費電力	標準 / 低減(弱) / 低減(強)	明るさを抑えることにより、消費電力を低減することができます。
ビデオパワーセーブ	する / しない	「する」に設定すると、ビデオ入力信号が無い状態が約 10 秒間続くと、パワーセービングシステムが働き、本機の消費電力を節減することができます。(①準備編 97)
無信号電源オフ	する / しない	「する」に設定すると、地上アナログ放送が終了して映像信号が無くなったときに、約 10 分後に自動的に電源を「切」にします。
無操作電源オフ	する / しない	「する」に設定すると、リモコンや本体操作のない状態が約 2 時間以上つづくとき、自動的に電源を「切」にします。

3 設定が終了したら決定ボタンを押す

4 メニューボタンを押して、メニューを消す

## お知らせ

### 消費電力について

- 低減(強)に設定しているときは、明るさの調節はできません。47
- 低減(強)または(弱)に設定しているときは、コントラストの設定はできません。43

### 無信号電源オフについて

無信号状態でも映像信号が漏れ込んでいる場合などでは、正しく動作しないことがあります。

# オフタイマーで自動的に電源を切る

指定した時間が経つと、自動的に電源を切ることができます。  
お休みのときなどにご利用ください。



**1** メニューボタンを押す

**2** で「オフタイマー」を選び、 または決定ボタンを押す

メニュー	
ワイド切換	映画1字幕
画面サイズ微調	+10
画面位置	+9
映像モード	シネマティック
音声モード	スタンダード
<b>オフタイマー</b>	<b>90分</b>
各種設定	>
選択	決定  戻る

**3** でお好みの時間を設定する

ボタンを押すごとに下図のように切り換わります。

切 / 30分 / 60分 / 90分 / 120分

オフタイマー	
<input checked="" type="checkbox"/>	切
<input type="checkbox"/>	30分
<input type="checkbox"/>	60分
<input type="checkbox"/>	90分
<input type="checkbox"/>	120分
	設定

- オフタイマーの設定時間は30分間隔で最大120分までです。
- 時間を設定したときからタイマー動作が始まります。

**4** 設定が終了したら または決定ボタンを押す

## オフタイマーを確認・変更 / 解除したいとき

- ① **1** の操作を行います。  
オフタイマーの残量時間が1分間隔で確認できます。
- ② オフタイマーを変更 / 解除するときは、「変更 / 解除」を選択し、**3** の操作で設定時間変更または「切」に設定します。
- ③ **4** の操作で画面表示を消します。

オフタイマー動作まであと25分	
<input type="checkbox"/>	変更 / 解除
<input checked="" type="checkbox"/>	戻る
選択	決定  戻る

## お知らせ

- 電源を切るとオフタイマーは解除されます。
- オフタイマーは多少の誤差が生じることがあります。
- オフタイマー動作中に停電になると、停電が復帰しても、安全のためテレビはオフになります。

**5** メニューボタンを押して、メニューを消す

**6** 電源が切れる

設定した時間になると電源が切れます。

いろいろな調節・設定・確認をしたいとき

# かんたん操作機能をご使用になるには

ビデオデッキや DVD プレーヤーなど、本機と接続したお手持ちの外部機器のリモコン操作を、本機のリモコンを用いて本機のリモコン受信窓に向かって操作することができます。本機と離れた場所に設置したときなど、画面を見ながら操作したいときに便利です。かんたん操作機能を使用して外部機器を操作するには、あらかじめ IR コントローラーの接続と取り付けが必要です。接続方法については、別冊の取扱説明書（①準備編 42）をご覧ください。

## かんたん操作機能について

### かんたん操作機能 34

お手持ちの外部機器の基本的な機能を、本機のリモコン送信機で本機のリモコン受信窓に向かって操作できます。あらかじめ接続する外部機器を IR コントロール設定画面で登録しておく必要があります。（①準備編 93）

### リモコンスルー機能 35

お手持ちの外部機器を外部機器付属のリモコンで本機のリモコン受信窓に向かって操作することができます。テレビに接続した外部機器を離れた場所に設置したときなどに使用します。

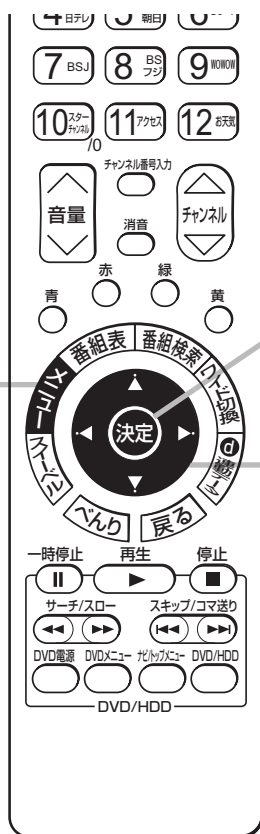

## かんたん操作モードを切り換えるには

6 の操作で「各種設定」の「その他」画面を表示し、次の操作で設定を行ないます。

1 で「かんたん操作」を選び、 または決定ボタンを押す

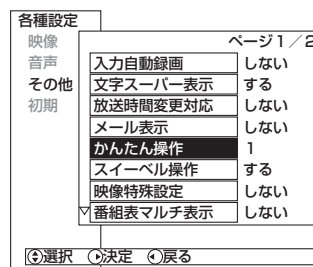

2 でお好みのモードを選ぶ

で下記モードが選択できます。

1/2

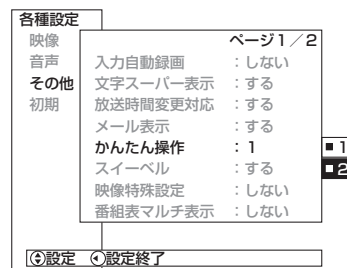

「1」：かんたん操作機能のみご使用になれます。

「2」：かんたん操作機能とリモコンスルー機能が併用できます。

●テレビから離れたところにある外部機器を操作したいときは、「2」に設定します。

●お買い上げ時のかんたん操作モードは、「1」が設定されています。

3 設定が終了したら または決定ボタンを押す

4 メニューボタンを押して、メニューを消す

### お知らせ

- かんたん操作機能をご使用になるには、IR コントローラーの本機への接続と外部機器への取り付けが必要です。（①準備編 42）
- ご使用になる外部機器によっては、かんたん操作機能を使って操作できないこともあります。このようなときは、ご使用の外部機器付属のリモコン送信機を外部機器のリモコン受信窓に向けて操作してください。
- 予約録画実行中のときは、かんたん操作機能をご使用になれません。

# スクリーンセーバーをご使用になるには

データ放送、写真を見る、ゲーム機など長時間同じ画像（動きの少ない画像）をご覧になる、または繰り返し表示させた場合、焼き付き現象が出る場合があります。この場合、このスクリーンセーバーをご使用になると低減することができます。

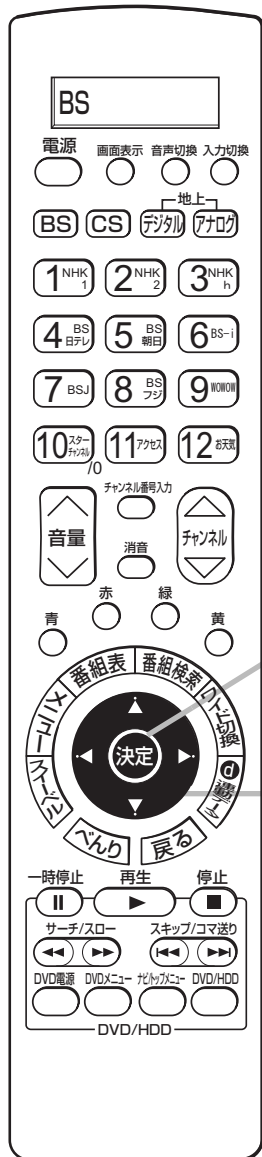

6 の操作で「各種設定」の「その他」画面を表示し、次の操作で設定を行ないます。

1 上下で「その他」画面の2ページ目を表示し、左右で「スクリーンセーバー」を選び、決定ボタンを押す

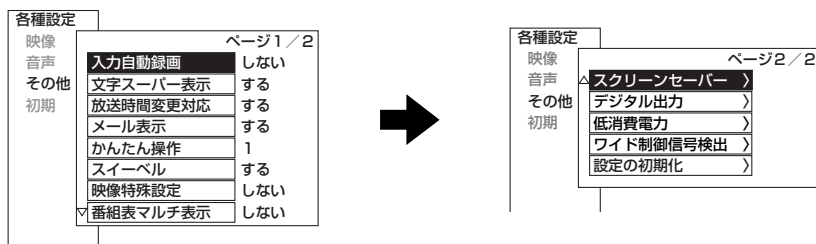

## 2 シェーディング機能

放送局のロゴ表示などによる焼き付き現象を生じにくくするための機能です。四すみの輝度は中央部より低くなります。

上下で「シェーディング」を選び、左右で「スクリーンセーバー」を選び、決定ボタンを押す、上下で設定する

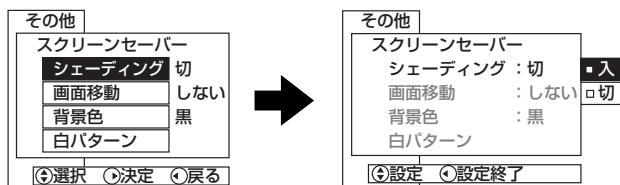

上下で下記モードが選択できます。

切 / 入

「切」：シェーディング機能が動きません。

「入」：シェーディング機能が働きます。

### お知らせ

焼き付きが軽度のときは、白パターンを表示する 67、または動画を映すことにより、目立たなくなることがありますが、一度起こった焼き付きは、完全には消えません。

### メモ

#### シェーディング機能について

映像モード(スーパー/スタンダード/シネマティック)毎に設定できます。

いろいろな調節・設定・確認をしたいとき

3 設定が終了したら、決定ボタンを押す

# スクリーンセーバーをご使用になるには (つづき)



## 4 画面移動機能

焼き付き現象を生じにくくするために、画面を1画素ずつ移動させます。  
動きの少ない画像のときは「1」を選択してください。  
お買い上げ時は「1」に設定されています。

↑↓で「画面移動」を選び、○または決定ボタンを押し、  
↑↓で設定する

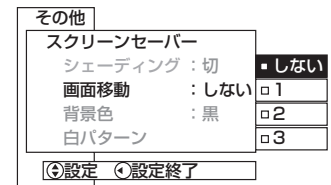
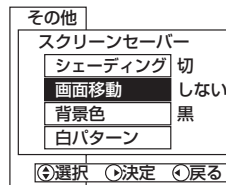

↑↓で下記モードが選択できます。

しない/1/2/3

- 「しない」：画面移動しない
- 「1」：2分おきに移動する
- 「2」：10分おきに移動する
- 「3」：20分おきに移動する

## 5 設定が終了したら○または決定ボタンを押し

## 6 ノーマルワイド画面の焼き付きが生じにくくする場合

ノーマルワイドでご覧になるときの左右の背景（画像のない部分）などをご覧になるときの背景の明るさを選択します。

お買い上げ時は「オート1」が選択されています。

↑↓ で「背景色」を選び、→ または決定ボタンを押し、↑↓ で設定する

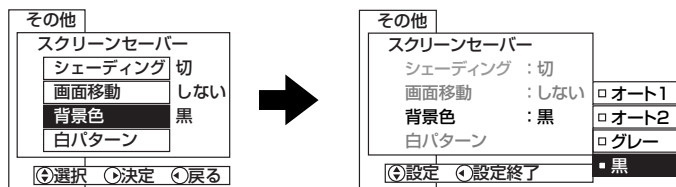

↑↓ で次のようにモードが切り換わります。

オート1 / オート2 / グレー / 黒

通常は「オート1」または「オート2」でご使用ください。「グレー」や「黒」の設定で長時間ご覧になると映像部分のみが焼き付いてしまうことがあるのでご注意ください。

## 7 設定が終了したら← または決定ボタンを押す

## 8 軽度の焼き付き現象が生じた場合

↑↓ で「白パターン」を選び、→ または決定ボタンを押す

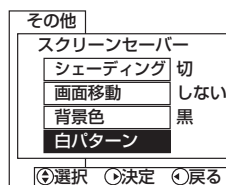

軽度の焼き付きの場合は、数10分から数時間継続表示することで、目立たなくなることがありますが、一度起こった焼き付きは完全には消えません。

別紙の「プラズマテレビを上手にご使用いただくために」も合わせてご覧ください。

# スクリーンセーバーをご使用になるには



9 白パターンを終了するときは、 または戻るボタンを押す

10 メニューボタンを押して、メニューを消す

## お知らせ

### デジタル放送や 1125i(1080i) コンポーネント入力時の背景色「オート1/2」動作について

- ビスタサイズやシネスコサイズの映像のように、上下の黒帯部分（映像のない部分）はグレーになりません。
- オート動作するまでに約 10 秒かかります。また、暗い映像では時間がかかったり動作しない場合があります。
- 背景部分が放送局側で着色されているような場合はオート動作しません。
- 「オート 2」に設定していても、ロゴマークなどの表示位置によりオート動作しない場合があります。
- デジタル放送チャンネルを切り換えたり、デジタル関連の画面表示を出したりすると、オート動作は一時的にオフになります。
- オート動作により、放送内容によっては映像が欠けたり、黒背景が一部分残ったりすることがあります。

### 焼き付きについて

静止画（画面表示、放送局から送られる時刻表示など）や、ゲーム機などの固定映像を長時間または繰り返し表示させた場合、ノーマルワイドで長時間ご覧になった場合は、プラズマパネルが焼き付く場合があります。

焼き付きを生じにくくするためには、下記をおすすめします。また、別紙の「プラズマテレビを上手にご使用いただくために」も合わせてご覧ください。

- ①映像が画面いっぱいになるようにワイドモードを調節する。
- ②ノーマルワイドでご使用の際は、背景色を「オート 1」または「オート 2」に設定する。
- ③同じ絵柄を長時間または繰り返し表示させない。

焼き付きが軽度の場合は、白パターンを表示する、または動画を映すことにより、目立たなくなることがありますが、一度起こった焼き付きは完全には消えません。

## メモ

### 背景色について

#### 「オート 1」

ノーマルワイド画面の背景を映像部分との明るさの差が少ないグレーにします。また、デジタル放送や 1125i(1080i) コンポーネント入力で、画面の左右に黒い背景がついた 4:3 映像などをご覧のときは、背景色を自動的にグレーにします。

#### 「オート 2」

「オート 1」よりも効果を大きくしたモードです。画面左右の背景の上部または下部に、放送局のロゴマークなどが表示されている場合でも背景をグレーにします。

#### 「グレー」

デジタル放送や 1125i( コンポーネントビデオ入力) 時、4:3 映像検出による背景色の自動設定は行ないません。背景色をオリジナルにしてご覧になるときに設定します。

#### 「黒」

背景色を黒にします。暗い部屋で映像を楽しむときなど背景部分を暗くしてご覧になるときに設定します。



# 番組検索を設定する

## 1 次のいずれかの状態にする

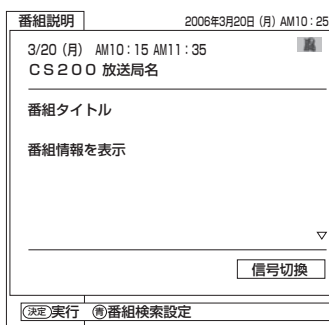

番組説明表示中 28

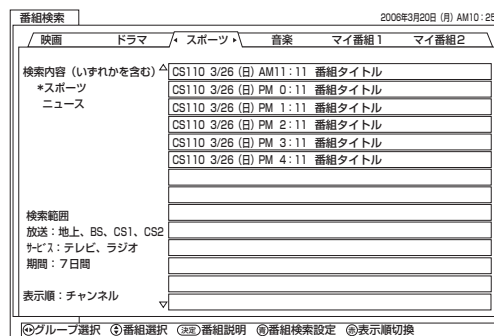

番組検索表示中 21

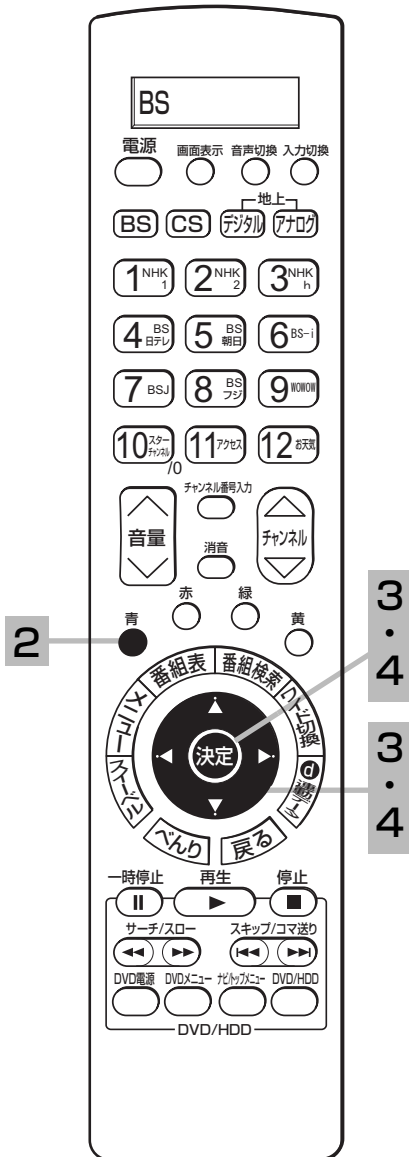

## 2 青ボタンを押す 番組検索設定画面が表示されます。

## 3 設定するグループを選び、選択項目を選び、決定ボタンを押す

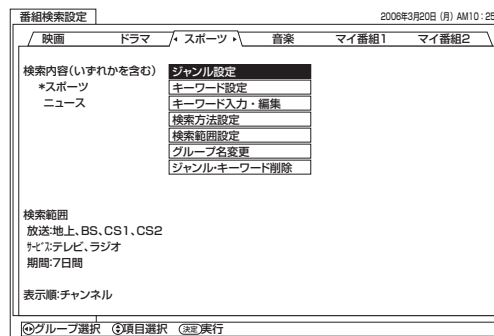

## 4 ジャンル設定の場合

### でお好みのジャンルを選び、決定ボタンを押す

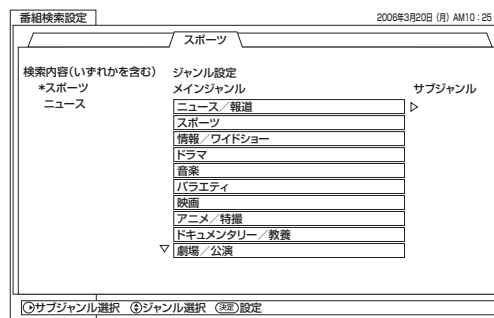

- 決定ボタンでメインジャンルとサブジャンルの切り換えができます。
- 登録されたジャンル名の前には \* マークが表示されます。
- 終了する場合は、戻るボタンを押します。

(次ページにつづく)

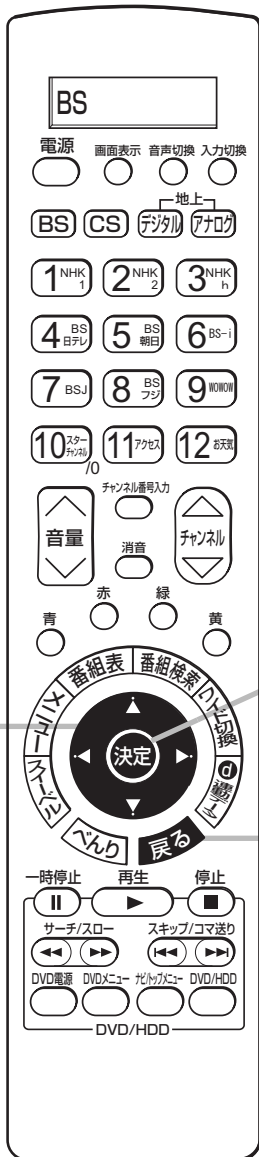

いろいろな調節・設定・確認をしたいとき

# 番組検索を設定する（つづき）



## 4 キーワード設定の場合

キーワード登録できる番組名と番組説明が表示されます。

- ① 決定ボタンを押し、で登録したキーワードの開始位置を選び、決定ボタンを押す
- ② でキーワードの終了位置を選び、決定ボタンを押す

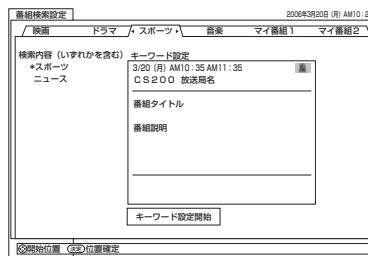

終了する場合は、戻るボタンを押します。

## キーワード入力・編集の場合

- ① で編集したいキーワードを選び、決定ボタンを押す
  - 何も表示されていない項目を選択した場合、新規での入力ができます。
  - ジャンルの場合は、編集することはできません。
- ② 文字を入力する  
文字の入力方法については **72** ~ **77** をご覧ください。

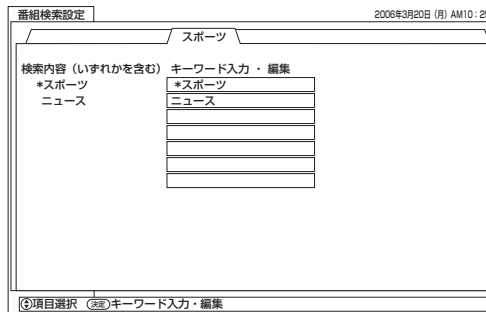

## 4 検索方法設定

①で検索方法を指定する項目を選び、決定ボタンを押す

すべてを含む : 設定されたキーワードまたはジャンルがすべて含まれている番組を検索したい場合 (AND 検索)

いずれかを含む : 設定されたキーワードまたはジャンルのいずれかが含まれている番組を検索したい場合 (OR 検索)

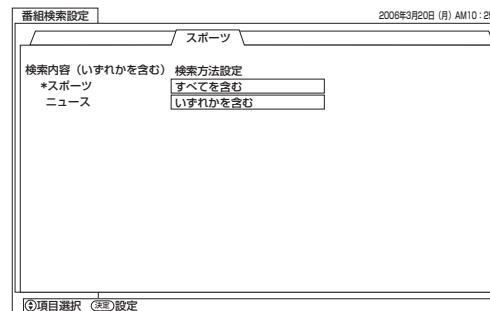

### 検索範囲設定の場合

検索する範囲を指定する項目を②で選び、決定ボタンを押す

- 放送と、サービスは複数の項目を選択することができます。選択された項目は□内が×に表示されます。選択された項目を選んで決定ボタンを押すと、選択が解除されます。
- スカパー 110 の全番組を検索範囲に指定する場合は、CS1、CS2 の両方を選択してください。
- 終了する場合は、戻るボタンを押します。

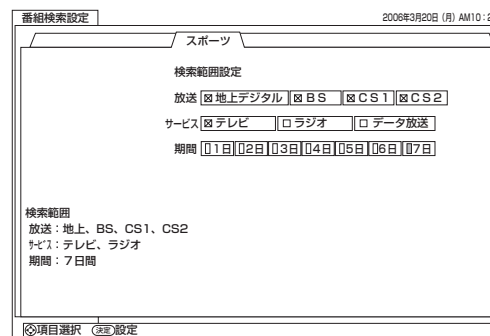

### グループ名変更の場合

③でグループ名を選び、決定ボタンを押す

終了する場合は、戻るボタンを押します。

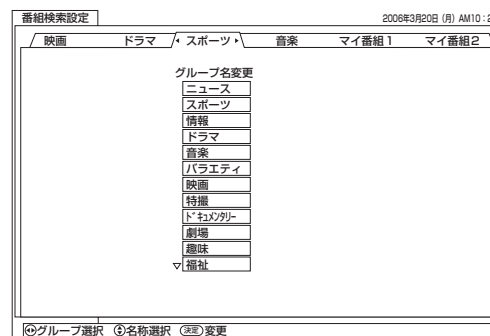

### ジャンル、キーワード削除の場合

①で削除する項目を選び、決定ボタンを押す

複数削除するときは同じことを繰り返します。

②で「削除実行」を選び、決定ボタンを押す

- 「削除する」と表示された項目が削除されます。
- 終了する場合は、戻るボタンを押します。

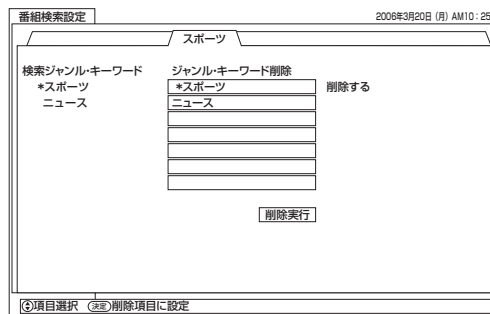

5 戻るボタンを押す  
終了します。

# 番組検索のときの文字入力について

本機では 3 つの入力方法が選べます。

数字キー方式：リモコンの数字ボタンを使って、携帯電話と同じような操作で文字を入力します。

ソフトキーボード：画面に表示したキーボードからを使って文字を選びます。

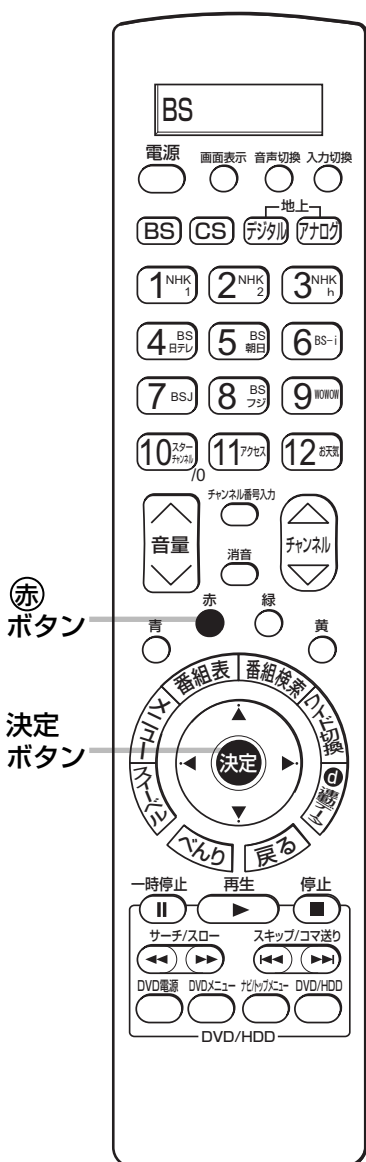

文字を入力する画面で、決定ボタンを押すと下図のような「入力パッド」が表示されます。

(文字入力可能な項目)



入力パッド

どうきよう									
ひかな	①あ	②か	③さ	↑	か-上				
カタ	④た	⑤な	⑥は	←	か-左 (決定) へ				
数字	⑦ま	⑧や	⑨ち	→	か-右				
■数字キー方式	⑩ろ	⑪わ	⑫逆戻り	↓	か-下				
①文字削除 ②文字種 ③入力方法 ④中止									

数字キー方式

入力パッド

どうきよう																				
ひかな	あ	か	さ	た	な	は	ま	や	ら	わ	あ	か	ぞ	だ	ぼ	ほ	ろ	/*	-	
カタ	い	し	ら	に	ひ	み	ゆ	り	を	い	ぎ	し	ぎ	ひ	ひ	?	キ			
英字	う	く	ず	つ	ぬ	ぶ	む	よ	る	ん	ゆ	う	く	ず	つ	ぶ	ぶ	-	?	キ
記号	え	け	せ	て	ね	へ	め	れ	よ	え	げ	せ	で	べ	べ	!	.			
■ソフトキーボード	お	こ	そ	の	ほ	も	ろ	っ	お	ご	そ	と	ほ	ほ	!	.				
①選択 (決定) ②文字種 ③入力方法 ④変換 ⑤-⑧数字 ⑨グループ																				

ソフトキーボード

(文字入力可能な項目)

入力パッドを終了すると、入力パッドで入力した文字が元の画面に入ります。

**お知らせ**

**入力文字数について**  
 入力および表示できる文字数は全角で 10 文字、半角で 20 文字になります。

72

# 入力エリアの表示と操作

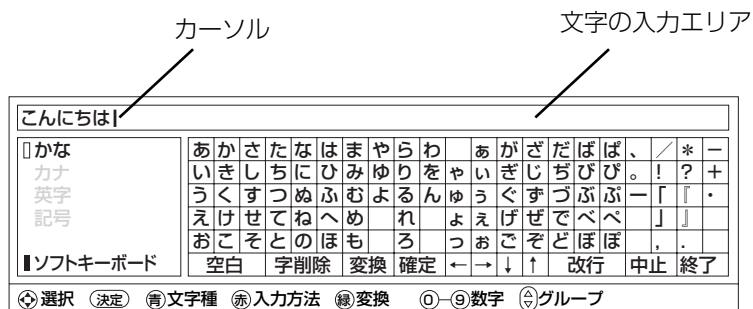

## 文字を入力したいとき

文字を入力したい位置にカーソルを移動した後、文字のボタンを押す。

## カーソルを動かすには

数字キー方式：⑩を押す。  
ソフトキーボード：← → ↓ ↑ ボタンを押す。

## 文字を削除したいとき

削除したい文字の右にカーソルを移動し、戻るボタンを押す。

## 入力を終了するとき

数字キー方式：決定ボタンを押す。  
ソフトキーボード：[終了] ボタンを押す。

## 入力した文字をすべて取り消し、元に戻して終わりたいとき

数字キー方式：⑫ ボタンを押す。  
ソフトキーボード：[中止] ボタンを押す。

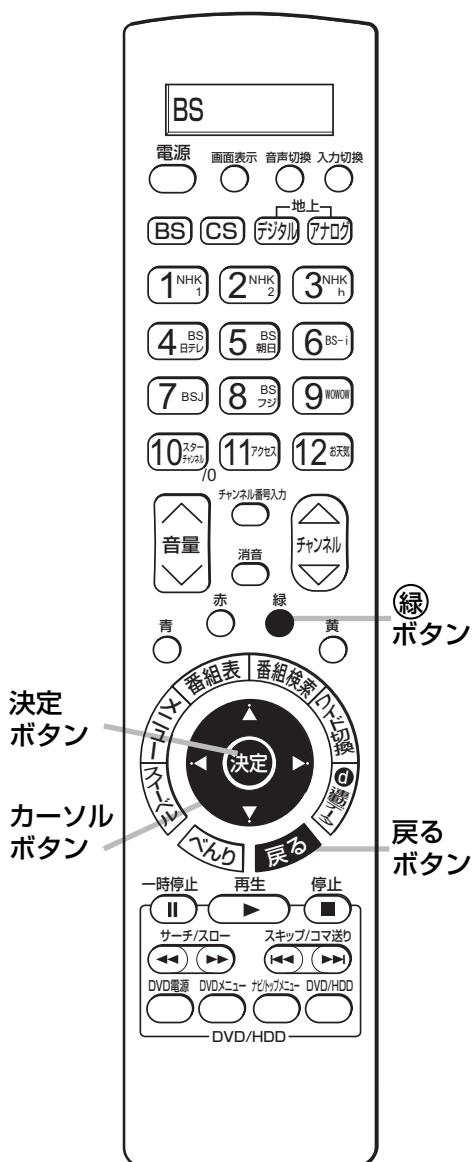

いろいろな調節・設定・確認をしたいとき

# 番組検索のときの文字入力について

## 数字キー方式で文字を入力する

携帯電話と同じような操作で文字を入力します。

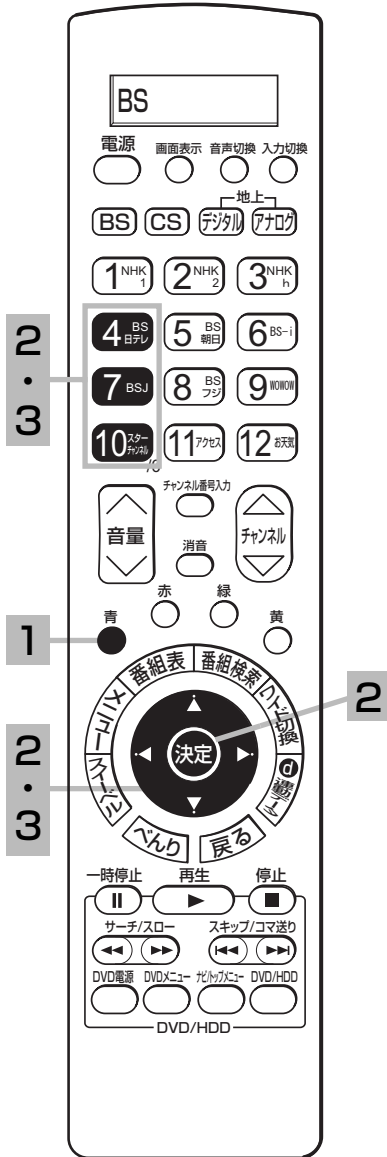

### 1 入力したい文字の種類を選ぶ

かな  
カナ  
英字  
記号



- 青ボタンを押すたびに切り換わります。
- 漢字を入力したいときは「かな」を選びます。

### 2 文字を入力する

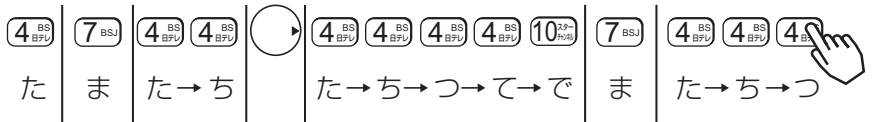

### 3 漢字に変換する

かな文字入力後、 で漢字に変換されますので で、漢字候補を選びます。

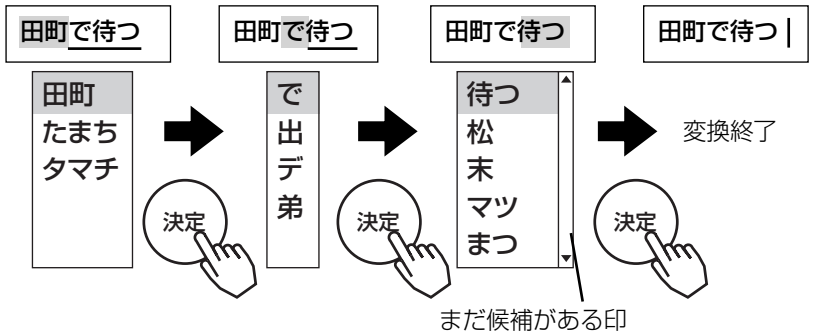

まだ候補がある印

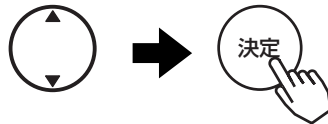

**× モ**

2で文字入力後、変換せずに決定ボタンを押すと「かな」のまま確定します。

たまちでまつ			
かな カナ 英字 数字  数字キー方式	①あ	②か	③さ
	④た	⑤な	⑥は
	⑦ま	⑧や	⑨ら
	⑩**小	⑪、。わ	⑫逆候補
			予測候補 カール左 < 決定 > カール右 変換

(戻る) 字削除 (青) 文字種 (赤) 入力方法 (緑) 中止

## 数字キーによる入力可能な文字

	①	②	③	④	⑤	⑥	⑦	⑧	⑨	⑩	⑪	⑫
かな	あいうえお あいうえお	かきくけこ	さしすせそ	たちつてと っ	なにぬねの	はひふへほ	まみむめも	やゆよ やゆよ	らりるれろ	ゝ ゞ	わをん 、 。(空白) -	
カナ	アイウエオ アイウエオ	カキクケコ	サシスセソ	タチツテト ッ	ナニヌネノ	ハヒフヘホ	マミムメモ	ヤユヨ ヤユヨ	ラリルレロ	ゝ ゞ	ワヲン 、 。(空白) -	
英字	.@/_-_.:; ?!;(空白)	ABC	DEF	GHI	JKL	MNO	PQRS	TUV	WXYZ			
数字	1	2	3	4	5	6	7	8	9	0		#

### メモ

- 同じボタンを続けて押すと、表の文字が順番に表示されます。
- 文字入力中に⑩逆候補ボタンを押すと、逆の順番に表示されます。
- かな、カナは全角で入力されます。英字、数字は⑪全 / 半角ボタンで入力を全角 / 半角に切り換えることができます。
- 濁点(ゝ)、半濁点(ゞ)がついた文字は、文字を入力した後⑩ボタンを押します。
- 数字キー方式で入力できない文字は、ソフトキーボードで入力してください。

## 変換する範囲を変えたいとき

例 / 「たかだ」と入力した後④ボタンを押す。

④ボタンを押すと変換範囲が「たか」になる。

さらに④ボタンを押すと「たか」が漢字に変換される。

高田

たかだ

鷹だ

## 入力予測機能を使う

すでに入力した文字列を簡単に入力できます。

例 / すでに「たかだ」と入力した後で

④を1回押して「た」を入力した後④ボタンを押すと、予測候補が表示されます。

④ボタンで候補を選び、決定ボタンで入力されます。

鷹

高田

# 番組検索のときの文字入力について

## ソフトキーボードで文字を入力する

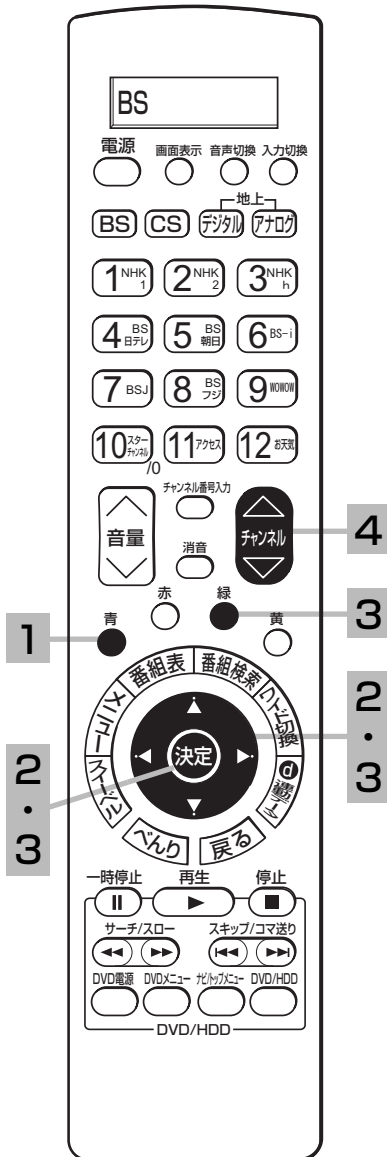

1 入力したい文字に応じて**青**ボタンを押し、キーボードの種類を切り換える

かな  
カナ  
英字  
記号



こんにちは																					
かな	あ	か	さ	た	な	は	ま	や	ら	わ	あ	が	だ	ば	ぼ	、	/	*	-		
カナ	い	き	し	ち	に	ひ	み	ゆ	り	を	や	い	ぎ	じ	ち	び	び	。	!	?	+
英字	う	く	す	つ	ぬ	ふ	む	よ	る	ん	ゆ	う	く	す	づ	ぶ	ぶ	-			.
記号	え	け	せ	て	ね	へ	め	れ	よ	え	げ	せ	で	べ	べ	。	、	。	。	。	。
お	こ	そ	の	ほ	も	ろ	っ	お	ご	ぞ	ど	ほ	ほ	。	。	。	。	。	。	。	。
ソフトキーボード	空白	字削除	変換	確定	←	→	↓	↑	改行	中止	終了										

こんにちは																					
かな	ア	カ	サ	タ	ナ	ハ	マ	ヤ	ラ	ワ	ア	ガ	ダ	バ	ボ	、	/	*	-		
カナ	イ	キ	シ	チ	ニ	ヒ	ミ	ユ	リ	ヲ	ヤ	ギ	ジ	チ	ビ	ビ	。	!	?	+	
英字	ウ	ク	ス	ツ	ヌ	フ	ム	ヨ	ル	ン	ユ	ウ	グ	ズ	ブ	ブ	-			.	
記号	エ	ケ	セ	テ	ネ	ヘ	メ	レ	ヨ	エ	ゲ	ゼ	デ	ベ	ベ	。	、	。	。	。	。
オ	コ	ソ	ノ	ホ	モ	ロ	ッ	オ	ゴ	ゾ	ド	ホ	ホ	。	。	。	。	。	。	。	。
ソフトキーボード	空白	字削除	変換	確定	←	→	↓	↑	改行	中止	終了										

こんにちは																		
かな	A	B	C	D	E	F	a	b	c	d	e	f	www	http://	@	/	#	-
英字	G	H	I	J	K	L	g	h	i	j	k	l	.html	.co.jp	:	!	?	+
記号	M	N	O	P	Q	R	m	n	o	p	q	r	.htm	.ne.jp	:			.
全角半角	S	T	U	V	W	X	s	t	u	v	w	x	.or.jp			.	.	
ソフトキーボード	Y	Z	空白	字削除	全/半	確定	←	→	↓	↑	改行	中止	終了					

こんにちは																						
かな	。	、	、	、	、	、	、	、	、	、	、	、	、	、	、	、	、	、	、	、	、	
カナ	\	>	ズ		全	タ	メ	○	-	-	-	-	/	△	~							
英字		...	...	...	"	"	"	(	)	[	]	{	}	<	>							
記号	>	<	>	<	「	」	「	」	「	」	「	」	+	-	±	×	÷	=	≠			
ソフトキーボード	<	>	≤	≥	∞	∴	∴	∴	∴	∴	∴	∴	∴	∴	∴	∴	∴	∴	∴	∴	∴	
ソフトキーボード	空白	字削除	変換	確定	←	→	↓	↑	改行	中止	終了											

●漢字を入力したいときは「かな」を選びます。

### メモ

●**△**ボタンを押すと、ソフトキーボードのキーグループ(太線)単位でカーソルを移動できます。

●文字を入力すると、自動的に入力予測の候補が表示されることがあります。

#### キーグループ

こんにちは																					
かな	あ	か	さ	た	な	は	ま	や	ら	わ	あ	が	だ	ば	ぼ	、	/	*	-		
カナ	い	き	し	ち	に	ひ	み	ゆ	り	を	や	い	ぎ	じ	ち	び	び	。	!	?	+
英字	う	く	す	つ	ぬ	ふ	む	よ	る	ん	ゆ	う	く	す	づ	ぶ	ぶ	-			.
記号	え	け	せ	て	ね	へ	め	れ	よ	え	げ	せ	で	べ	べ	。	、	。	。	。	。
ソフトキーボード	お	こ	そ	の	ほ	も	ろ	っ	お	ご	ぞ	ど	ほ	ほ	。	。	。	。	。	。	。
ソフトキーボード	空白	字削除	変換	確定	←	→	↓	↑	改行	中止	終了										

た|

田中君  
大変  
タコス  
タコヤキ  
拓也

上下にスクロールできるときに表示されます。

過去に入力した文字列の予測候補

↓を選んで決定ボタンを押すと、予測候補をカーソル選択できるようになります。

次に**確定**を選んで決定ボタンを押します。



## 2 方向キーで入力したい文字を選んで決定ボタンを押し、文字を入力する

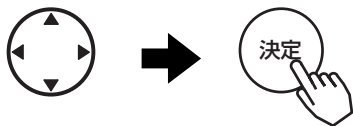

- 「かな」「カナ」は全角文字のみ入力できます。「英字」「記号」では全 / 半ボタンで全角文字と半角文字が切り換えられます。
- どのキーボードでも、「数字」ボタンで数字を入力できます。

## 3 漢字に変換する

かな文字を入力後、**緑**ボタンを押すと漢字に変換されるので、キーボードの $\downarrow$ または $\uparrow$ で漢字候補を選び、次に**確定**を選んで決定ボタンを押し。

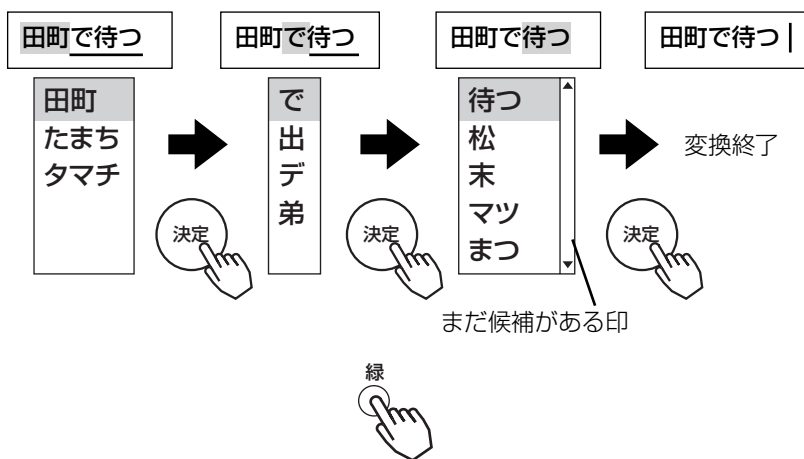

## 4 記号を入力する

「かな」「カナ」「英字」のキーボードで入力できない文字は「記号」のキーボードで入力します。

**記号**ボタンを押すと、表示される文字が切り換わるので、入力したい記号が表示されたら $\leftarrow$ で選択して、決定ボタンで記号を入力します。

### メモ

ソフトキーボードで「記号」を選んでいる場合は、**記号**ボタンで表示される文字を切り換えると、すべての漢字を表示させることができるので、読み方が分からない漢字を入力したいときに使うこともできます。

# 画面を見やすい向きに合わせる

スイーベル機能は別売りのスタンドを取り付けたときに使用できます。リモコン操作でお手軽に画面の向きを調節することができます。

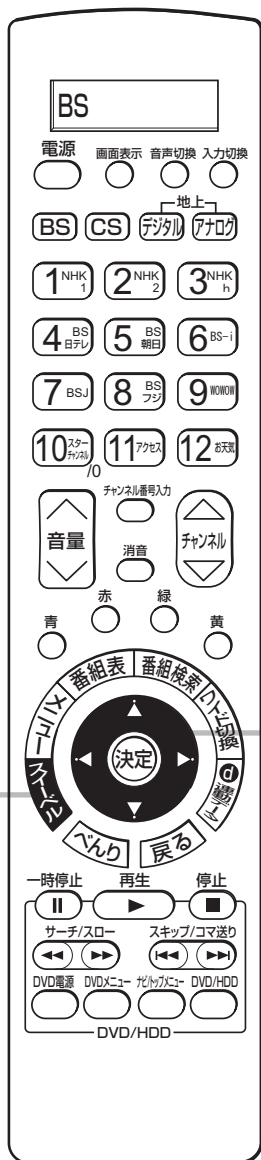

## 準備

- ① あらかじめテレビとスタンドを専用接続ケーブルで接続します。
- ② **6** の操作で「各種設定」の「その他」画面を表示し、「スイーベル操作」の設定を「する」にします。  
お買上げ時は「する」の設定になっています。

### 1 スイーベルボタンを押す

スイーベル画面が表示されます



- テレビとスタンドとの専用接続ケーブルが接続されていない場合は「使用できません」と表示されます。
- メニューの「その他」画面の「スイーベル操作」の設定 **80** が「しない」になっている場合は「操作できません」と表示されます。お買上げ時は「する」になっています。
- スイーベル画面の表示は、何も操作しなければ約 6 秒後に消えます。

### 2 回転ボタンで画面をお好みの向きに調節する

左向きまたは右向きの回転動作中は画面表示されます



左に向く / 右に向く



- 回転ボタンの操作はスイーベル画面が表示されているあいだに調節してください。
- 画面部の調節角度は正面に対して左右 30 度までです。

## お知らせ

- スイーベル機能をご使用にならないときや、小さなお子様などにいたずらされないようにするには、メニューの「その他」画面の「スイーベル操作」の設定を「しない」にします。 **80**
- スイーベル操作を行なうと、写真を見る **37**、番組表 **26**、番組検索 **21**などの画面は自動的に終了します。

## お守りください

- スイーベル機能をお使いになる場合、手動などにより過度な力を加えますと故障の原因となります。
- テレビに乗ったり、ぶら下がったりしないようにしてください。また、テレビを前後左右に揺らさないでください。スタンドの故障の原因となります。
- スイーベル操作中は、回転範囲内に顔や手などを近づけないでください。手を挟んだり、けがの原因となることがあります。特に小さなお子様のご家庭ではご注意ください。
- テレビの回転範囲内に花びんなど、ものを置かないようにしてください。テレビの回転部に接触してものを破損したり、スタンドの故障の原因となることがあります。
- テレビを傾いた場所や、凸凹のある場所などに設置しないでください。スイーベル機能が正常に動作しない場合があるだけでなく、故障の原因となります。
- テレビを壁掛けでご使用になる場合は、必ずモニターとスタンド間の専用接続ケーブルを外してご使用ください。

## メモ

### 本体とスタンドの接続について

- 本体からスタンドを取り外す場合は、必ず専用接続ケーブルを本体後面の専用スタンド接続端子から外してください。
- 再度スタンドを取り付ける場合は、専用接続ケーブルを本体後面の専用スタンド接続端子に挿入してください。

取り外す

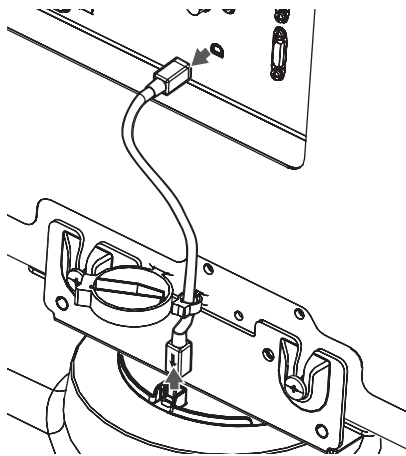

取り付ける

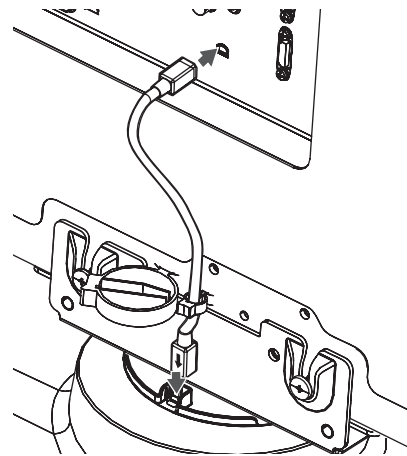

# 画面を見やすい向きに合わせる

## スリーベル機能をご使用にならないとき

6の操作で「各種設定」の「その他」画面を表示し、次の操作で設定を行います。



1 方向キーで「スリーベル操作」を選び、決定ボタンを押す

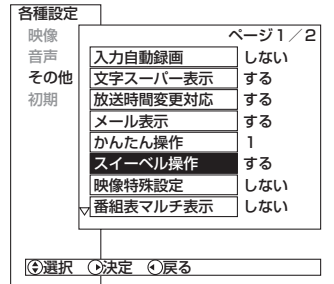

2 方向キーでお好みのモードを選ぶ

方向キーで下記モードが選択できます。  
する / しない

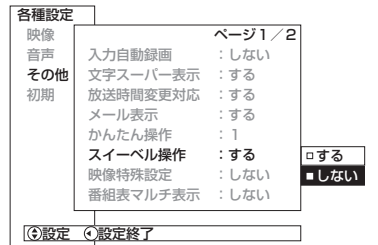

3 設定が終了したら決定ボタンを押す

4 メニューボタンを押して、メニューを消す

### メモ

「スリーベル操作」の設定が「しない」のとき、リモコンのスリーベルボタンを押すと「操作できません」また、モニター後面の専用スタンド接続端子から専用接続ケーブルが外れている場合は、「使用できません」と表示されます。

# 「かんたん選局」へ登録する

視聴している放送のチャンネルをかんたん選局へ登録することができます。



**1** 登録したいチャンネルを選局し、べんりボタンを押す

**2** で「かんたん選局」を選び、決定ボタンを押す

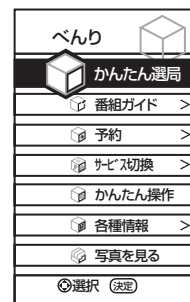

**3** で登録する場所を選び、**青** ボタンを押す

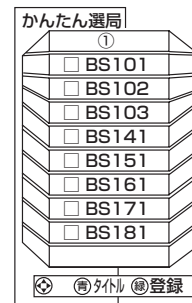

- 視聴中の放送のチャンネルを登録することができます。
- 登録したチャンネルの放送中の番組名を表示させたいときは、**青** ボタンを押します。消すときは、もう一度 **青** ボタンを押します。(地上アナログ放送では表示できません。)
- 他のチャンネルを登録するときは、一度、そのチャンネルを選局してから登録してください。
- 登録を削除するときは削除するチャンネルを選び、**赤** ボタンを押し、 で「はい」を選び、決定ボタンを押してください。

**4** **戻る** ボタンを押す  
かんたん選局登録を終了します。

## お知らせ

登録チャンネルを変更するときは、一度削除してから登録を行ってください。

いろいろな調節・設定・確認をしたいとき

# モニター出力に連動して録画する

入力自動録画に対応した外部機器をご使用になるときは、本機のモニター出力端子（①準備編 36）に連動して外部録画機器に録画することができます。  
外部録画機器の取扱説明書を併せてご覧ください。

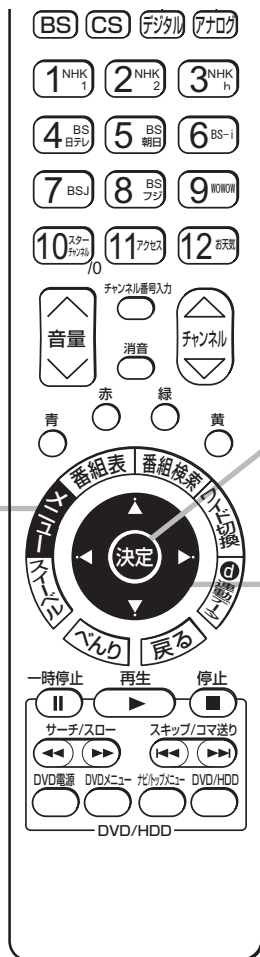

6 の操作で「各種設定」の「その他」画面を表示し、次の操作で設定を行ないます。

1 1 で「入力自動録画」を選び、決定 または決定ボタンを押す

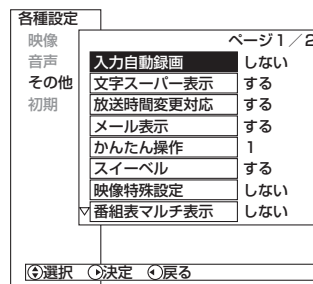

2 2 でお好みのモードを選ぶ

3 3 で下記モードが選択できます。

する / しない

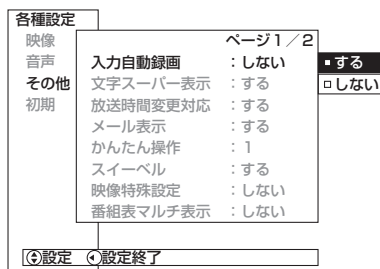

する	録画予約の動作に連動して、モニター出力端子（①準備編 36）から映像信号が出力されます。放送を視聴中は、モニター出力から映像信号は出力されません。入力自動録画機能をご使用になる場合に設定します。
しない	入力自動録画機能をご使用にならない場合に設定します。お買い上げ時は、「しない」に設定されています。

3 設定が終了したら決定 または決定ボタンを押す

4 メニューボタンを押して、メニューを消す

## お知らせ

### 入力自動録画設定について

- 入力自動録画に対応した外部録画機器は、本機の映像信号出力を検知して録画を開始するため、番組の始まりが一部録画されないことがあります。
- 入力自動録画を「する」に設定している場合は、予約録画中は、モニター出力から映像信号が出力されます。
- IR コントローラーによる録画（①準備編 93）をご使用になる場合は、入力自動録画を「しない」に設定してください。IR コントローラーによる録画とは、同時にご使用になれません。

# モニター出力のワイドモードなどを設定する

デジタル放送のワイド放送番組を外部録画機器で録画するときに、モニター出力のワイドモードを設定することができます。また、字幕表示出力を設定できます。

6 の操作で「各種設定」の「その他」画面を表示し、次の操作で設定を行います。

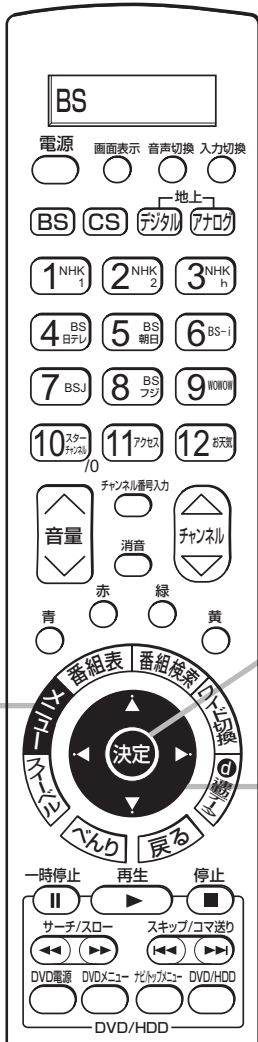

1 上下で「その他」画面の2ページ目を表示し、左右で「デジタル出力」を選び、決定または決定ボタンを押す

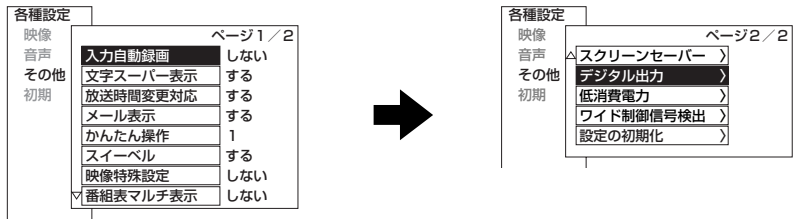

2 上下で設定したい項目を選び、決定または決定ボタンを押す

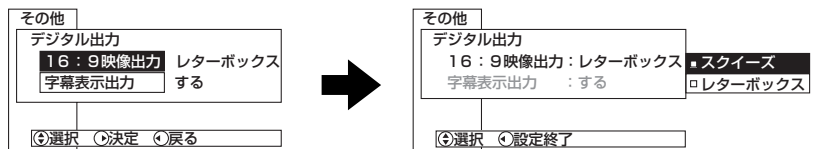

上下で設定したい項目を選ぶ

設定項目	設定のポイント
16:9映像出力	<p>「スクイーズ」: ワイド放送 (16:9) の番組は、スクイーズ映像 (横圧縮映像) が出力されます。録画した番組を本機、または本機以外のワイドテレビでご覧になるような場合に設定します。</p> <p>「レターボックス」: ワイド放送 (16:9) の番組は、上下に黒帯の付いた映像が出力されます。録画した番組を本機以外の4:3テレビでご覧になるような場合に設定します。</p> <p>お買い上げ時は、「スクイーズ」に設定されています。</p>
字幕表示出力	<p>「する」: 字幕のある番組の場合、字幕も録画したいときに設定します。</p> <p>「しない」: 字幕表示が出力されません。お買い上げ時は、「しない」に設定されています。</p>

## お知らせ

### 16:9映像出力について

- ワイド放送 (16:9) の番組を受信したときのみ有効になります。
- 番組表、データ放送画面は出力されません。

### 字幕表示出力について

- 字幕表示設定 18、または番組を予約する 39 で、字幕を選択している場合に有効になります。

3 設定が終了したら、決定または決定ボタンを押す

他の項目を設定するときは、手順 2、3 をくり返す。

4 メニューボタンを押して、メニューを消す

# 視聴制限の設定

## 視聴制限を設定する

視聴制限（視聴可能年齢・番組購入上限）をご使用になるには、暗証番号の登録が必要です。視聴制限を「する」に設定すると、視聴制限の対象になる番組は暗証番号を入力しないと視聴したり、購入したりできません。

お買い上げ時は、視聴制限は「しない」に設定されています。

6の操作で「各種設定」の「初期」画面を表示し、次の操作で設定を行ないます。

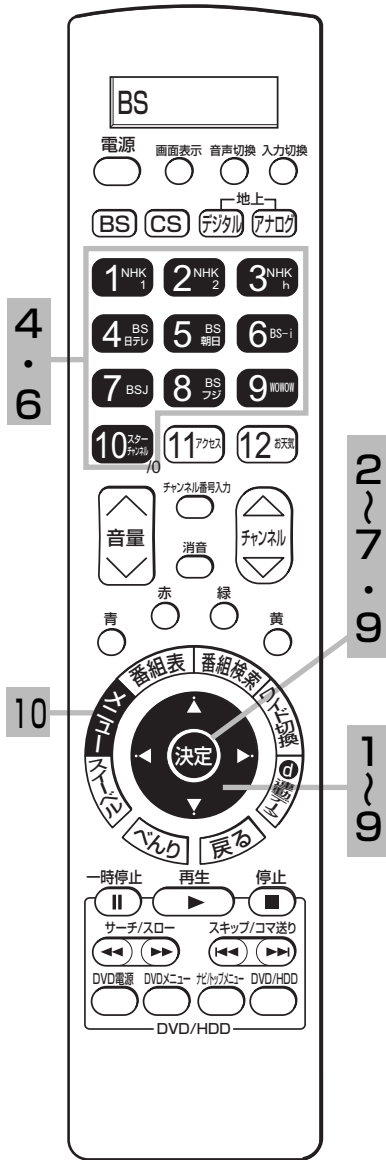

1 上下で「初期」画面の2ページ目を表示させる

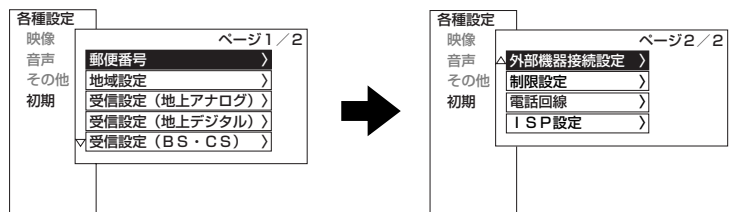

2 上下で「制限設定」を選び、左右または決定ボタンを押す  
制限設定画面が表示されます。

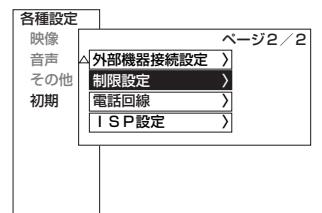

3 上下で「暗証番号」を選び、左右または決定ボタンを押す



4 数字ボタンで暗証番号を入力し、決定ボタンを押す

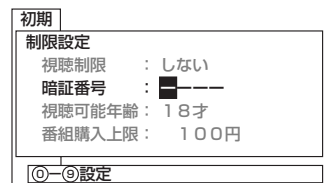



- 暗証番号を確認する画面が表示されます。もう一度、暗証番号を入力してください。
- 暗証番号が登録されると、「視聴制限」は「する」に設定されます。



(次ページにつづく)

### お知らせ

登録した暗証番号は、忘れないようにメモしておいてください。  
万一忘れてしまった場合は、ご覧になりたい放送局の顧客センターへお問い合わせください。







5 で「視聴可能年齢」を選び、または決定ボタンを押す

初期	
制限設定	
視聴制限	する
暗証番号	****
視聴可能年齢	18才
番組購入上限	100円
 選択  決定  戻る	



6 数字ボタンで年齢を設定し、決定ボタンを押す

初期	
制限設定	
視聴制限	: する
暗証番号	: ****
視聴可能年齢	: <input type="text" value="18"/> 才
番組購入上限	: 100円
 設定  決定  設定終了	

7 で「番組購入上限」を選び、または決定ボタンを押す

初期	
制限設定	
視聴制限	する
暗証番号	****
視聴可能年齢	18才
番組購入上限	100円
 選択  決定  戻る	

8 で金額を設定する

初期	
制限設定	
視聴制限	: する
暗証番号	: ****
視聴可能年齢	: 18才
番組購入上限	: 100円
 設定  設定終了	

<input type="checkbox"/>	3000
<input type="checkbox"/>	2500
<input type="checkbox"/>	2000
<input type="checkbox"/>	1500
<input type="checkbox"/>	1000
<input type="checkbox"/>	500
<input checked="" type="checkbox"/>	100
<input type="checkbox"/>	なし

9 設定が終了したらまたは決定ボタンを押す

10 メニューボタンを押して、メニューを消す

### お知らせ

#### 視聴可能年齢について

- 視聴可能年齢は4～20まで1才単位に設定できます。(4～9才は、はじめに0を押してください。)
- 「20」に設定すると番組の対象年齢に関係なく、そのまま視聴できます。
- お買い上げ時は「20」に設定されています。
- 番号を入力している途中で修正するときは、ボタンでくり返し押して、修正したいところまで戻って行ってください。

#### 番組購入上限について

- 番組購入上限は、有料番組などを購入するとき、暗証番号による確認なしに購入できる上限金額を設定するものです。
- 番組購入上限を「なし」に設定すると番組の料金に関係なく、そのまま購入できます。
- お買い上げ時は「なし」に設定されています。

# 視聴制限の設定

## 視聴制限を一時的に解除する

### 視聴制限の対象になる番組を選んだとき

視聴制限の対象になる番組を選んだ場合、制限解除画面が表示されます。暗証番号を入力して、視聴制限を一時的に解除する必要があります。

#### 1 数字ボタンで暗証番号を入力し、決定ボタンを押す

視聴制限は一時解除されますが、チャンネルを切り換えると制限状態に戻ります。

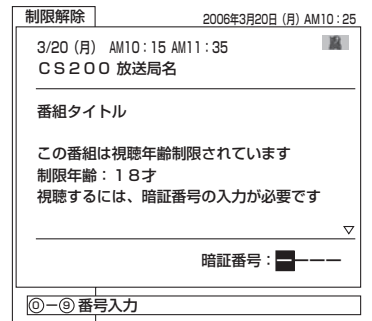
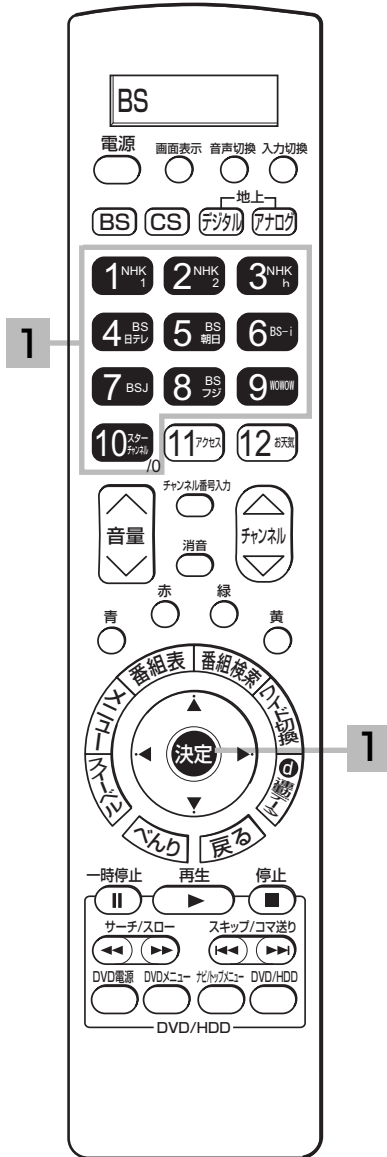

# 文字スーパー、放送時間変更対応、メール表示、番組表マルチ表示の設定

- 文字スーパーのある番組での表示設定ができます。
- 予約した番組が実際に放送されるとき、登録した時間と異なる場合、放送に合わせて予約実行するかを設定できます。
- デジタル放送局からメール☑が着信すると画面下に「☑メールがあります」と表示されます。また、未読メールがあるときは、チャンネル表示やビデオ表示とともに画面右下に☑マークが表示されます。61 これらを表示させないようにすることができます。
- 番組表の表示方法を変更することができます。

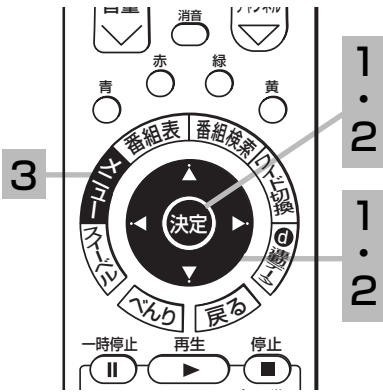

6 の操作で「各種設定」の「その他」画面を表示し、次の操作で設定を行ないます。

- 1 設定する項目を選び、決定ボタンを押し、戻るボタンで設定する

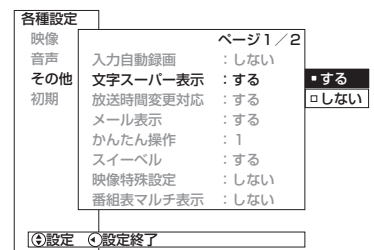
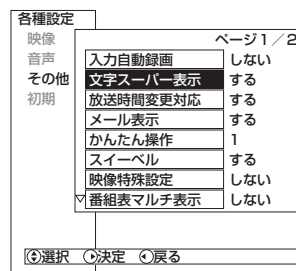

## お知らせ

### 文字スーパーについて

- 設定しても送られてくる情報によっては設定が無効になる場合があります。
- お買い上げ時は、「文字スーパー表示」は「する」に設定されています。
- 文字スーパーは視聴者にお知らせしたいことを番組放送中の画面上に文字で表示します。

### 放送時間変更対応について

- 3時間を越える開始時刻延長には対応しません。
- マニュアル予約は放送時間変更に対応しません。
- 放送時間変更対応を「する」に設定した場合、録画実行中に放送時間が変更になり、他の予約が重なると重なった予約はキャンセルされます。(予約は実行されません。)
- 放送時間の変更に対応できない場合があります。大切な番組を録画する際は、マニュアル予約にて時間に余裕を持たせて録画予約することをお勧めします。

### メール表示について

- メールをご覧になるときは 90 を参照してください。
- 既に未読メールがあるときに新たにメールが着信しても「☑メールがあります」は表示されません。
- お買い上げ時は、「メール表示」は「する」に設定されています。

### 番組表マルチ表示について

- お買い上げ時は、「番組表マルチ表示」は「しない」に設定されています。

設定項目	設定	設定のポイント
文字スーパー表示	する / しない	「する」：文字スーパーを表示します。ただし、表示地域が指定されたときは、CH合せ(地域名)に設定された地域に従い表示します。 「しない」：文字スーパーを表示しません。ただし、強制的に表示するよう指定されたときは、この設定は無効になります。
放送時間変更対応	する / しない	「する」：実際に放送される時間に合わせて予約を実行します。視聴状況によっては、追従できない場合があります。 「しない」：予約登録された時間のまま予約を実行します。
メール表示	する / しない	「する」：状況に応じて☑マークや「☑メールがあります」を表示します。 「しない」：メールの未読表示をしたくないときは「しない」に設定します。
番組表マルチ表示	する / しない	「する」：1つのチャンネルに複数のサービスがある場合、3チャンネル分の表示欄を表示します。 「しない」：1つのチャンネルに複数のサービスがある場合、任意の1チャンネル分を表示します。表示されないチャンネルは縦の水色の帯で表示されます。

- 2 設定が終了したら、決定ボタンを押す

- 3 メニューボタンを押して、メニューを消す

# 有料番組（ペイ・パー・ビュー）の利用状況確認

購入したペイパービューの記録を10番組まで確認することができます。不要になった記録を削除することもできます。

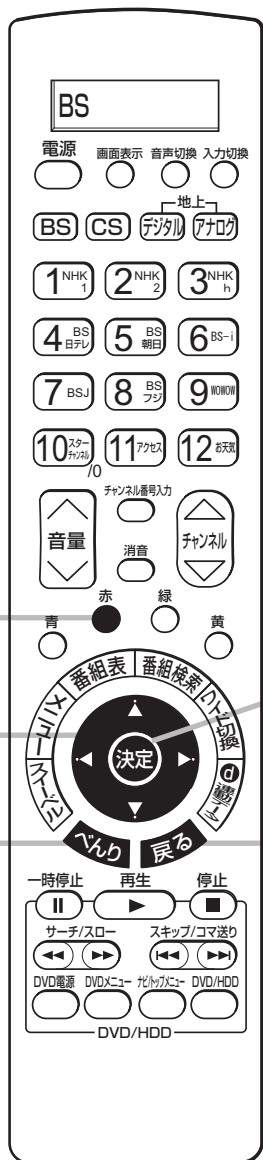

**1** ペリボタンを押し、で「各種情報」を選び、を押す

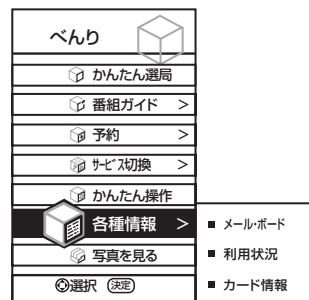

**2** で「利用状況」を選び、決定ボタンを押す  
利用状況画面が表示されます。

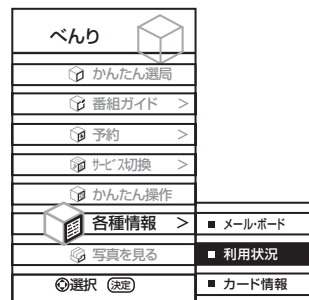

**3** 内容を確認する

利用状況				
日付	開始	チャンネル	番組名	料金
3/20(月)	AM10:35	CS191	番組タイトル	1000円

④全削除 (戻る)終了

表示されている内容を削除したい場合、ボタンを押し、削除確認で「はい」を選択して、決定ボタンを押します。

**4** 戻るボタンを押す  
終了します。

## お知らせ

- 個別に選択して記録を削除することはできません。
- 削除した記録は戻すことができません。
- 表示される金額は、実際に請求される金額と異なることがあります。

# 視聴履歴を送信する

通常、購入情報は電話回線を通じて自動的にご覧のチャンネルのカスタマーセンターへ送信されます。何らかの理由で自動送信できなかった場合、お客様の操作により購入情報を送信することができます。



6 の操作で「各種設定」の「初期」画面を表示し、次の操作で設定を行ないます。

1 上下の矢印で「初期」画面の 2 ページ目を表示させる

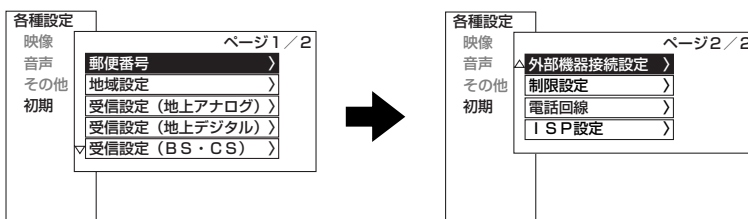

2 上下の矢印で「電話回線」を選び、決定ボタンを押す  
電話回線画面が表示されます。

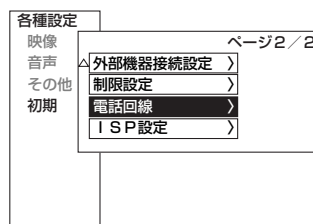

3 上下の矢印で「視聴履歴送信」を選び、決定ボタンを押す  
購入情報が送信されます。送信が終了するまで約 1 分かかります。  
送信を開始すると、手順 2 の画面に自動的に戻ります。

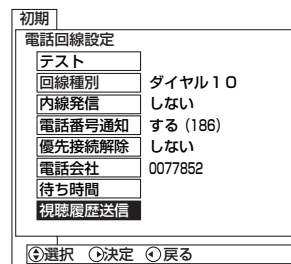

4 メニューボタンを押して、メニューを消す  
終了します。

## お守りください

B-CAS カードが挿入されていないと履歴送信はできません。

## お知らせ

購入情報の送信が終わると、メールが発行されますので内容をご確認ください。

いろいろな調節・設定・確認をしたいとき

# インフォメーションの確認

## メール・ボードを見る

メールは、デジタル放送している局からお客さまへ送られるメッセージです。内容を必ず確認してください。

ボードは、CS放送での「放送局からのお知らせ」です。

ご連絡には、電話回線の接続異常やソフトウェアを書き換えるためのダウンロード情報などがあります。

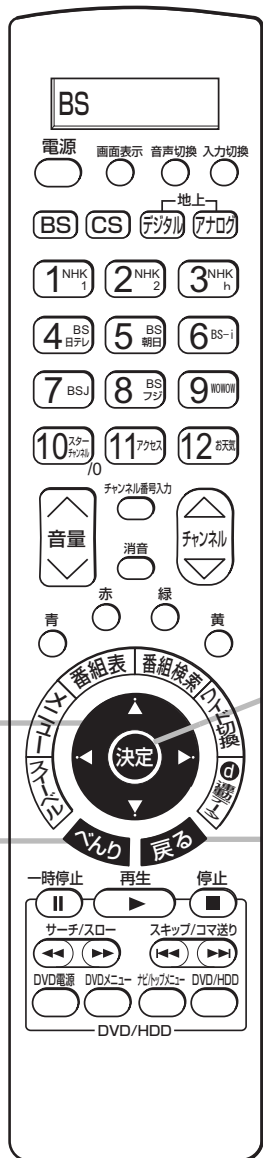

1 ベリリボタンを押し、で「各種情報」を選び、を押す

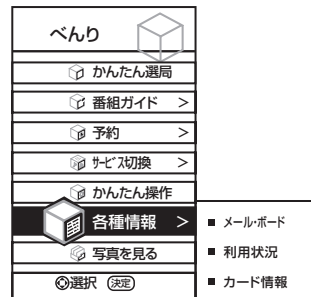

2 で「メール・ボード」を選び、決定ボタンを押す  
メール・ボード画面が表示されます。

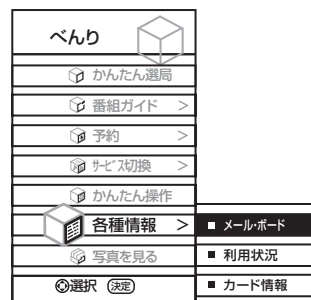

3 で見たいメールを選び、決定ボタンを押す  
内容を確認していないメールの場合、メール（未読）と表示されます。

メール・ボード		
種類	タイトル	日付
▲メール	タイトルを表示	3/28 (火)
▼メール	タイトルを表示	3/27 (月)
▲ボード	タイトルを表示	
▼ボード	タイトルを表示	
▲ご連絡	タイトルを表示	3/21 (火)
▼ご連絡	タイトルを表示	3/20 (月)

④選択 (決定)内容表示 (戻る)終了

4 内容を確認する  
続きの内容を見るときは、ボタンを押します。

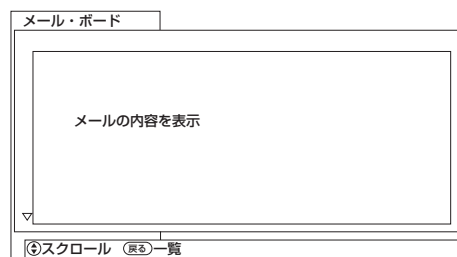

5 戻るボタンを2回押す  
終了します。

### お守りください

B-CASカードが挿入されていないとメールは受信できません。

### お知らせ

放送局から送られてくるメールは31通まで記録されます。31通を超えた場合、古いメールから自動的に削除されます。

# カード情報を見る



**1** べんりボタンを押し、で「各種情報」を選び、を押す

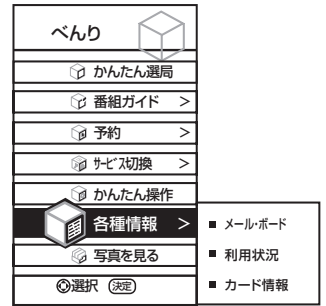

**2** で「カード情報」を選び、決定ボタンを押す  
カード情報が表示されます。

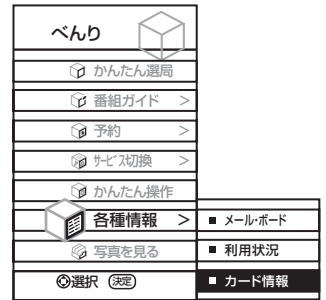

**3** カードテストを行う場合は、決定ボタンを押す

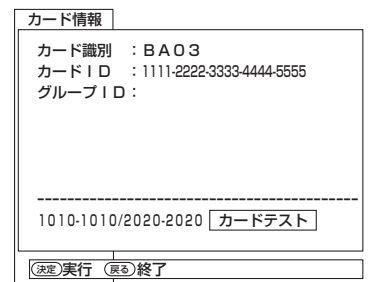

- B-CAS カードが正常な場合は、「正常に動作しています」と表示されます。
- 正常に動作していない場合は、「B-CAS カードの挿入」をご覧になり、カードが正しく挿入されているかなどをご確認ください。(①準備編 30)

**4** 戻るボタンを押す  
終了します。

## お知らせ

グループIDは表示されないことがあります。





# 困ったときは

故障かな?と思ったら .....	94
メッセージ表示一覧 .....	99
メニュー階層 .....	100
保証とアフターサービス (必ずご覧ください。) .....	102
お客様ご相談窓口 .....	103
Quick Reference .....	104
■ Remote Control Buttons and Functions .....	104
■ Preparation / Basic Operations .....	105
用語解説 .....	106
索引 .....	107

# 故障かな？と思ったら

電源プラグやアンテナ線がはずれているとテレビの故障とまちがえることがあります。販売店に連絡する前に下記のことを一応お確かめください。それでも具合の悪い場合はご自分で修理をなさらず、お買い求めの販売店にご相談ください。

















## ⚠ 警告

お客様による修理は危険ですから絶対におやめください。

## ⚠ 注意

アンテナ工事には、技術と経験が必要ですので、販売店にご相談ください。

## 全般

このようなときは…		よくある事例	ここをお調べください	参照ページ
映像が出ない 音も出ない 	スタンバイ / 受像ランプが消えている場合	①電源コードが抜けている。 ②電源ブレーカーが落ちている。 ③主電源が切になっている。	①電源コードの挿入を確認してください。 ②電源ブレーカーを確認してください。 ③主電源を入りにしてください。	 43  12
	スタンバイ / 受像ランプが橙色の場合	ビデオ入力のパワーセーブ状態です。	①選択した入力端子に接続してある機器の電源が入っているか確認してください。 ②選択した入力端子の機器との接続に問題が無いか確認してください。	 97
	スタンバイ / 受像ランプが緑色の場合	選択した入力端子に何も接続されていない。	入力切換ボタンで、機器が接続されている入力端子を選択してください。	 32
映像が出ない (音は出る) 	①テレビ内部の温度が高くなり、保護回路が動作している。  ②選択した入力端子の機器の接続に誤りがある。(映像信号線と音声信号線が異なる入力端子に接続されている。)	①テレビの主電源を切って、十分に冷やしてから(10分程度放置)、再度電源を入れてください。 ※テレビ背面の通気穴にほこりがつまったり、通気穴が布などでふさがれていないか、また狭いラックなどに入っていないか確認してください。 ②選択した入力端子の機器との接続に問題が無いか確認してください。	—	
音が出ない (映像は出る) 	①音量調節が0になっている。 ②消音ボタンを押している。 ③無信号チャンネル、弱電界チャンネルまたはゴースト妨害が大きいチャンネルを受信したときのみ音が出ない場合は、無信号音声ミュートが「入」になっている。 ④ヘッドホンプラグが差し込まれている。(ヘッドホンモード「1」のとき) ⑤選択した入力端子の機器の接続に誤りがある。(映像信号線と音声信号線が異なる入力端子に接続されている。)	①音量ボタン(△)を押してみてください。 ②もう一度消音ボタンを押してみてください。 ③無信号音声ミュートを「切」にする。  ④ヘッドホンプラグを抜く、またはヘッドホンモード「2」で使用する。 ⑤選択した入力端子の機器との接続に問題が無いか確認してください。	 12  57  54   54	
外部機器の映像が乱れる 	外部機器との接続時、D端子ピンケーブルを使用している。	メニューの「その他」「ワイド制御信号検出」の「D4端子検出」を「しない」に設定してください。	 36  60	
リモコンでテレビが操作できない 	①リモコン送信機の乾電池が逆に入っている。 ②リモコン送信機の乾電池の寿命がなくなっている。 ③リモコンスルー機能により、リモコン送信機の信号とIRコントローラーの信号が干渉している。	①乾電池を正しく入れてください。  ②乾電池を新しいものに交換してください。 ③「かんたん操作」を「1」に設定するか、IRコントローラーからの信号が本体のリモコン受信窓に飛び込まない位置に設置してください。	 26   64	

## メモ

### 参照ページマークについて

 マークは、「②操作編」の取扱説明書(本書)の参照ページを表しています。

 マークは、「①準備編」の取扱説明書(別冊)の参照ページを表しています。

## 全般（つづき）



このようなときは…	よくある事例	ここをお調べください	参照ページ
テレビの電源を入れたら、他の機器のリモコン操作ができない	リモコンスルー機能により、リモコン送信機の信号と IR コントローラーの信号が干渉している。	「かんたん操作」を「1」に設定するか、IR コントローラーからの信号が本体のリモコン受信窓に飛び込まない位置に設置してください。	64
勝手に電源が切れる	①パワーセーブ、無信号電源オフ、無操作電源オフなどの低消費電力機能が設定されている。 ②テレビ内部の温度が高くなり、保護回路が動作している。	①低消費電力機能の設定を確認してください。 ②テレビの主電源を切って、十分に冷やしてから（10分程度放置）、再度電源を入れてください。 ※テレビ背面の通気穴にほこりがつまったり、通気穴が布などでふさがれていないか、また狭いラックなどに入っていないか確認してください。	62
赤外線コードレスマイクや赤外線コードレスヘッドフォンにノイズが入ったり、音が聞こえない。	赤外線通信機器は通信障害により、使用できない場合があります。これは故障ではありません。		—
ラジオに雑音はいる	近くでラジオを使用しますと、雑音はいる場合があります。テレビより十分に離してご使用ください。		—
テレビから「ジー」と音がする	ご使用中に、プラズマパネルの駆動音が聞こえることがあります。故障ではありません。テレビと背面の壁が近いと、「ジー」音が壁に反射して大きく聞こえる場合があります。このような場合は、テレビを背面の壁と十分に離して設置してください。		—
テレビの後面から「ブーン」と音がする	本体内部のファンモーターが動作する音で、故障ではありません。		—
テレビの上部が熱い	テレビは、長時間使用したときなどに、上部が熱くなる場合があります（50～60℃くらい；室温25℃にて）が、故障ではありません。		—
電話機にノイズ（雑音）が入る	一部の電話機やファクシミリで付属のモジュラー分配器を使用するとこの症状が出る場合があります。	付属のモジュラー分配器を使用しないで、市販されている自動転換器、または電話回線用ノイズフィルター（雑音防止器）を使用すると改善される場合があります。詳しくは、ご使用の電話機やファクシミリなどの通信機器メーカーへご相談ください。	—
テレビの表面温度が高い	プラズマパネルは、内部で放電を起こすことにより、蛍光体を発光させています。そのため、パネル表面温度が高くなる場合があります（50～60℃くらい；室温25℃にて）が、故障ではありませんので、あらかじめご了承ください。		—
画面上に周囲と異なる点（※）がある ※光らない点、周囲より明るい点、周囲と色が異なる点など。	プラズマテレビは、精密度の高い技術で作られていますが、画面の一部に欠点や輝点が存在する場合があります。これは故障ではありませんので、あらかじめご了承ください。		—
映像の内容により、縦状のノイズが出る	プラズマパネルは、放電によって蛍光体を発光させるため、画面の内容によっては、誤点灯のためまれに縦状のノイズが出る場合があります。これは故障ではありませんので、あらかじめご了承ください。		—
映像の内容によって画面が明るくなったり暗くなったりする	テレビの省電力機能により明るさを自動調節しています。この機能により、明るい部分（白）が多い映像の時は、画面が暗くなります。これは故障ではありませんので、あらかじめご了承ください。		—
「ピシッ」と音がする	冷暖房などの室温の変化により、キャビネットがわずかに伸縮する音です。性能その他に影響はありません。		—
映像内容が変わったときに、前の映像が残って見える	静止画（画面表示、放送局側から送られてくる時刻表示など）やメニュー表示を短時間（約1分程度）表示し、映像内容が変わったときに前の静止画が残像として見えることがありますが、自然に回復します。故障ではありません。		—
電源を切ったあと（スタンバイ/受像ランプが赤色で点灯している）のに、突然「カチッ」と音がする	本機では、リモコンで電源を「切」にしても、ダウンロードや番組情報を取得するために、本体内部のスイッチを自動で入れたり切ったりします。このとき、「カチッ」というスイッチ音が聞こえる場合がありますが、故障ではありません。		—

# 故障かな？と思ったら（つづき）

## 全般（つづき）

このようなときは…	よくある事例	ここをお調べください	参照ページ
<ul style="list-style-type: none"> <li>●映画の字幕や映像が切り換わる時に細かい横スジ状に見える。</li> <li>●CM やアニメーションなどのシーンの切り換わりで、映像が細かい横スジ状に見える。</li> <li>●テロップや字幕が流れたときに、文字がギザギザに見える。</li> </ul>	これらの現象は映像の製作方法によるもので、故障ではありません。気になる場合は、フィルムシアターを「切」でご覧ください。		50
電源を入れてから、映像・音声が出るまで時間がかかる	電源を入れてから、映像・音声が出るまでに 15 秒程度の時間がかかる場合がありますが、故障ではありません。 本機には高精度のデジタル信号処理回路が搭載されており、この回路の動作安定処理に要する時間です。		—
映像設定の操作ができない	メニューの「映像特殊設定」を「しない」に設定してください。		51
すべての操作ボタンを受け付けない	本体の主電源スイッチで電源を「切」にし、スタンバイ/受信ランプが消灯してから再度主電源を入れてください。		21
<ul style="list-style-type: none"> <li>●画面の四すみが暗い。</li> <li>●画面全体に菱形の模様が薄く見える。</li> </ul> 	この現象は、シェーディング機能によるもので、故障ではありません。シェーディング機能は、放送局のロゴ表示などによる焼付き現象を生じにくくする為の機能です。この現象が気になる場合は、「シェーディング」を「切」に設定してください。		65

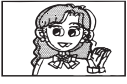
## 地上アナログ放送のとき（VHF・UHF）

このようなときは…	よくある事例	ここをお調べください	参照ページ
カラー番組のときに色が出ない 	色の濃さの設定が-（淡）側いっぱいになっている。	映像設定で色の濃さを選択し、+にしてみてください。	47
画像が2重3重に映る（ゴースト） 	近くに山や大きな建物、樹木がある場合、反射電波によって起こる。	①ビルが建つなど、周囲の状況についてお調べください。 ②アンテナの向きがずれていないかお調べください。	—
<ul style="list-style-type: none"> <li>●雪が降っているような画面になりハッキリしない（スノーノイズ） </li> <li>●「アンテナ・受信設定を確認して下さい」と表示がでる</li> </ul>	アンテナの向きが正しくない。	アンテナの向きがずれていないかお調べください。	27
	アンテナ線がはずれている。	セット後面のアンテナ端子板の接続端子をお調べください。	—
	受信設定が合っていない。	①お住まいの都市の地域番号で放送局を設定してください。 ②お好みに合わせてマニュアルによるチャンネル合わせをしてください。	60 68
	チャンネルの微調が合っていない。	電波状態によって同調を少しずらした方が見やすくなるときに調節してください。	70
	放送局から放送されていない。	放送されていないCH や深夜の放送されていない時間帯では、しばらく放置すると「アンテナ・受信設定を確認して下さい」の表示がでることがあります。	—

## デジタル放送のとき

このようなときは…	よくある事例	ここをお調べください	参照ページ
(BS、110度CSデジタル放送のとき) ●映像や音声がでない、または時々出なくなる ●映像が時々静止する ●画面に四角のノイズ(ブロックノイズ)が出たり、途切れたりする	①BS/CSアンテナの向きがずれている。  ②雷雨や豪雨などにより、受信電波が弱くなり、一時的に映像や音声が止まったり、全く受信できなくなる場合があります。	①「CH合せ(BS)」または「CH合せ(CS)」でアンテナ入力レベルが最大になる角度にBS/CSアンテナを調節してください。 ②天候が回復すると元に戻ります。	83
(BS、110度CSデジタル放送のとき) 110度CSデジタル放送が受信できない	●アンテナが110度CSデジタル放送に対応していない。 ●アンテナ線やブースター、分配器が110度CSデジタル放送に対応していない。	アンテナ、アンテナ線、ブースター、分配器は、110度CSデジタル放送に対応したものを使用してください。	29
(BS、110度CSデジタル放送のとき) 特定のチャンネルの映像や音声がなくなったり、または時々でなくなる	本機とアンテナ線を接続するとき、デジタル放送に対応していないアンテナケーブルや分配器、分波器などを使用すると、PHSデジタルコードレス電話機など本機の受信周波数帯域に相当する周波数を用いた機器の影響を受ける場合があります。	アンテナを接続する場合は、シールド性の良いBS・CSデジタル放送対応のアンテナケーブルや機器をご使用ください。	29
(BS、110度CSデジタル放送のとき) ペイ・パー・ビュー番組が購入できない	①電話回線が正しく接続されていない。 ②「電話設定」が間違っている。 ③B-CASカードが正しく挿入されていない。 ④視聴履歴が自動送信できない。	①電話回線を正しく接続してください。 ②「電話設定」を正しく設定してください。 ③B-CASカードを正しく挿入してください。 ④「視聴履歴を送信する」で送信を行った後、もう一度購入操作を行ってください。	31 48 30 89
(BS、110度CSデジタル放送のとき) 急に画質や音質が少し悪くなった	降雨対応放送になっている。	雨の影響により、受信電波が弱くなっている場合は、電波が弱くなくても受信可能な降雨対応放送に切り換える場合があります。天候が回復すると元に戻ります。	—
(BS、110度CSデジタル放送のとき) 有料放送の視聴ができない	①B-CASカードが正しく挿入されていない。 ②有料放送を視聴するための手続きがされていない。 ③電話回線の接続や設定が不完全。	①B-CASカードを正しく挿入してください。 ②視聴手続きを行ってください。 ③電話回線の接続と「電話設定」を確認してください。	30 48 22 31 48
(地上デジタル放送のとき) ●映像や音声がでない、または時々出なくなる ●映像が時々静止する ●画面に四角のノイズ(ブロックノイズ)が出たり、音声が途切れたりする	①UHFアンテナの向きがずれている。 ②UHFアンテナが地上デジタル放送に対応していない。(特定チャンネル対応の場合など) ③●ブースターの調整が適切になっていない。 ●放送局の送出出力が変化した。	①「チャンネルの合わせかた(地域名)」のメニューで、受信レベルが受信可能なレベルになるよう調整してください。 ②地上デジタル放送に対応していない場合は、対応するUHFアンテナを使用してください。 ③ブースターの調整の見直しにより、受信レベルが受信可能なレベルになるよう調整してください。	74 27 18
(地上デジタル放送のとき) 地上デジタル放送が受信できない	地上デジタル放送の放送エリアからはずれている。	お客様の居住されている地域で、地上デジタル放送が開始されているか確認してください。	18
	ケーブルテレビを利用してCATVパススルー方式でご覧になる場合、「チャンネルの合わせかた(地域名)」のメニューで「CATV受信」を「する」にして初期スキャンしてください。詳しくは、ご加入または最寄りのケーブル会社へお問い合わせください。		75
(地上デジタル放送のとき) 視聴中の放送の番組表しか情報が表示されない	①設置後、選局した放送以外の電子番組表が表示されない。  ②深夜に予約録画を実行している、または深夜に主電源を切っている。	①地上デジタル放送では、電子番組表情報はそれぞれの放送ごとに送られています。表示されない放送をチャンネルボタンで選局後、しばらく視聴してから表示してください。 ②地上デジタル放送の電子番組表情報を深夜1:30に自動的に取得します。この時間に予約録画を実行したり主電源を切っていると情報を取得できません。	27

### メモ

#### 参照ページマークについて

マークは、「②操作編」の取扱説明書(本書)の参照ページを表しています。

マークは、「①準備編」の取扱説明書(別冊)の参照ページを表しています。

# 故障かな？と思ったら（つづき）

## デジタル放送のとき（つづき）

このようなときは…	よくある事例	ここをお調べください	参照ページ
予約が実行されない	「視聴予約」で予約して、電源がオフになっている。	「視聴予約」で予約した場合は、電源オフにしていると予約が実行されません。	40
字幕や文字スーパーが出ない	①メニュー画面などが表示されている。 ②メニューの「文字スーパー表示」が「しない」に設定されている。 ③字幕や文字スーパーのある番組を選局していない。	①メニューや操作画面を消してください。 ②メニューの「文字スーパー表示」を「する」に設定してください。 ③字幕の場合、字幕が表示された番組を視聴してください。	87 18
本機から通信を行なうと電話器やファクシミリに呼び出し音が鳴る	一部の電話器やファクシミリで付属のモジュラー分配器を使用するとこの症状が出る場合があります。	付属のモジュラー分配器を使用しないで、市販されている自動転換器（パソコン対応）を使用すると改善される場合があります。詳しくは、ご使用の電話機やファクシミリなどの通信機器メーカーへご相談ください。	—
電話器にノイズ（雑音）が入る	一部の電話器やファクシミリで付属のモジュラー分配器を使用するとこの症状が出る場合があります。	市販されている自動転換器、または電話回線用ノイズフィルター（雑音防止器）を使用すると改善される場合があります。詳しくは、ご使用の電話機やファクシミリなどの通信機器メーカーへご相談ください。	—
ダウンロードを行なったら、受信できなくなった	ダウンロードの内容によっては、各種設定がお買上げ時の設定値に戻る場合があります。再度設定をやり直してください。		—
IR コントローラーで録画機器の録画予約ができない	① IR コントローラーが正しく設置できていない。 ② 「IR コントローラーの設定」が正しくない。 ③ 録画機器の準備が正しくできていない。	① IR コントローラーを正しく接続、設置してください。 ② 「IR コントローラーの設定」を正しく行なってください。 ③ 録画機器の電源や入力切り換え、ビデオカセットなどを確認してください。	42 93
●デジタル放送やデータ放送の映像が静止したり、映らない ●デジタル放送やデータ放送の選局や操作ができない	本体の主電源スイッチで電源を「切」にし、スタンバイ/受像ランプが消灯してから主電源を入れてください。		21

## HDMI 対応機器を接続のとき

このようなときは…	よくある事例	ここをお調べください	参照ページ
映像が出ない、乱れる	① HDMI ケーブルの接続を確認してください。 ② 一部の機器では、正常に動作しないことがあります。 ③ 本体および接続機器の電源を「切」→「入」にしてください。 ④ 接続機器の設定を対応信号にしてください。		37

### メモ

#### 参照ページマークについて

マークは、「②操作編」の取扱説明書（本書）の参照ページを表しています。

マークは、「①準備編」の取扱説明書（別冊）の参照ページを表しています。

# メッセージ表示一覧

本機ではデジタル放送のとき、メールで送られてくる情報とは別に、状況に合わせて「メッセージ」が表示されます。

主なメッセージとその内容は下記の通りです。

メッセージ	内容または対処のしかた
IC カードを正しく挿入してください	B-CAS カードが本体に正しく挿入されているか、「B-CAS カードの挿入」 <a href="#">[30]</a> をご覧ください。
選局中です。しばらくお待ちください	選局動作に少し時間のかかる場合もあります。
放送チャンネルではないため、視聴できません コード：E200	このチャンネル（番組）は、本機では視聴することができません。
降雨対応放送を受信中 コード：E201	雨などの影響で衛星からの電波が弱くなり、降雨対応放送に切り換わりました。天候が回復すれば自動的に元の放送に戻ります。
受信レベルが低下しています コード：E201	<ul style="list-style-type: none"> <li>一時的に電波が弱くなっている。</li> <li>アンテナの調整が正しくできているか、アンテナ線は正しく接続されているか、「BS/CS アンテナの接続」<a href="#">[29]</a>と「CH 合せ (BS)」または「CH 合せ (CS)」<a href="#">[82]</a>をご覧ください。</li> </ul>
アンテナ接続が放送電波に不具合があるため 現在、ご覧になれません コード：E202	<ul style="list-style-type: none"> <li>アンテナの調整が正しくできているか、アンテナ線は正しく接続されているか、「BS/CS アンテナの接続」<a href="#">[29]</a>と「CH 合せ (BS)」または「CH 合せ (CS)」<a href="#">[82]</a>をご覧ください。</li> <li>放送局の整備などで電波が停止していることもあります。</li> <li>雷雨や豪雨のような気象条件により、受信できなくなることがあります。天候が回復すれば自動的に元の放送に戻ります。</li> </ul>
現在、この放送は休止しています コード：E203	選局したチャンネルでは、現在、番組を放送していません。他のチャンネルをご覧ください。
このチャンネルはありません コード：E204	選局したチャンネルでは、放送が行われていません。
コンバーター電源の保護が働いています 電源プラグを抜きアンテナ線を外して、アンテナ線とアンテナが異常ないか確認ください コード：E209	アンテナのコンバーター電源がショートしています。「BS/CS アンテナの接続」 <a href="#">[29]</a> をご覧ください。アンテナやアンテナ線に問題がないか確認してください。
このチャンネルは受信できません コード：E210	本機の対応していないサービスを選局しました。他のチャンネルを選局してください。
この IC カードは使用できません 正しい IC カードを挿入してください コード：EC01	B-CAS カード以外の IC カードが挿入されているか、カードの表裏が逆に挿入されています。B-CAS カードを正しく挿入してください。
ご購入できる時間は終了しています コード：8108	番組によっては、購入できる時間が限られていることがあります。他の時間帯で放送される番組をお選びください。
電話回線の接続をご確認のうえ ご覧のチャンネルのカスタマーセンターへ ご連絡ください コード：8109	視聴履歴が正しく送信されていません。電話回線の接続と設定をご確認のうえ、「視聴履歴を送信する」 <a href="#">[89]</a> をご覧ください。履歴送信を行ってください。
このチャンネルはご契約されていません ご覧のチャンネルのカスタマーセンターへ ご連絡ください コード：****	ご契約しているチャンネルかお確かめのうえ、ご覧のチャンネルのカスタマーセンターへご連絡ください。
契約期限が切れています ご覧のチャンネルのカスタマーセンターへ ご連絡ください コード：****	ご覧のチャンネルの契約内容をお確かめのうえ、ご覧のチャンネルのカスタマーセンターへご連絡ください。
このチャンネルはご覧になれません ご覧のチャンネルのカスタマーセンターへ ご連絡ください コード：****	ご契約しているチャンネルかお確かめのうえ、ご覧のチャンネルのカスタマーセンターへご連絡ください。
IC カードの交換が必要です ご覧のチャンネルのカスタマーセンターへ ご連絡ください コード：****	B-CAS カードに不具合が発生していることがあります。ご覧のチャンネルのカスタマーセンターへご連絡ください。
この IC カードは使用できません ご覧のチャンネルのカスタマーセンターへ ご連絡ください コード：****	B-CAS カードに不具合が発生していることがあります。ご覧のチャンネルのカスタマーセンターへご連絡ください。

\*\*\*\*には英数字が表示されます。

# メニュー階層

メニュー画面からいろいろな機能が選択できます。  
各機能のくわしい説明は、( ) 内のページをご覧ください。

●リモコンの戻るボタンを押すと、ひとつ前の画面に戻ります。

## メニュー(テレビ/ビデオ)

- ワイド切換 23
- 画面サイズ微調 53
- 画面位置 59
- 映像モード 46
- 音声モード 62
- オフタイマー 63
- 各種設定

### 映像

- ページ1/3 47
- 映像モード
- 明るさ
- 黒レベル
- 色の濃さ
- 色あい
- 画質
- 色温度
- 標準に戻す
- ページ2/3 48
- デイテール
- コントラスト
- 黒補正
- LTI
- CTI
- YNR
- CNR
- 色温度調節
- 標準に戻す
- 色温度調節 48 49
- Rドライブ
- Gドライブ
- Bドライブ
- Rカットオフ
- Gカットオフ
- Bカットオフ
- 標準に戻す
- ページ3/3 50
- 3次元Y/C
- フィルムシアター

### 音声

- ページ1/2 53
- 音声モード
- 高音
- 低音
- バランス
- SRS
- BBE
- TruBass
- FOCUS
- 標準に戻す
- ページ2/2 54
- 音声AGC
- ヘッドホンモード
- ヘッドホン音量
- 無信号音声ミュート
- ミュート音量
- TruSurround

### —その他

- ページ1/2
- 入力自動録画 82
- 文字スーパー表示 87
- 放送時間変更対応 87
- メール表示 87
- かんたん操作 64
- スイーベル操作 80
- 映像特殊設定 51
- 番組表マルチ表示 87
- ページ2/2
- スクリーンセーバー
  - シェーディング 65
  - 画面移動 66
  - 背景色 67
  - 白パターン 67
- デジタル出力
  - 16:9映像出力 83
  - 字幕表示出力 83
- 低消費電力
  - 消費電力 62
  - ビデオパワーセーブ 62
  - 無信号電源オフ 62
  - 無操作電源オフ 62
- ワイド制御信号検出
  - ID-1検出 60
  - S2端子検出 60
  - D4端子検出 60
  - HDMI端子検出 60
- 設定の初期化
  - データ放送 88
  - 受信メール 88
  - 受信設定 88

## メモ

### 参照ページマークについて

📖マークは、「②操作編」の取扱説明書(本書)の参照ページを表しています。

📖マークは、「①準備編」の取扱説明書(別冊)の参照ページを表しています。



—初期	ページ1/2			
	郵便番号	59		
	地域設定	59		
	受信設定(地上アナログ)			
	CHボタン	60	68	
	CH合せ(地域番号)	61		
	CH合せ(マニュアル)			
	設定モード	69		
	ボタン番号	69		
	チャンネル	69		
	表示	70		
	CHスキップ設定	73		
	受信モード	71		
	受信設定(地上デジタル)			
	CH合せ(地域名)			
	地域名	74		
	CATV受信	75		
	初期スキャン	75		
	再スキャン	75		
	チャンネル	75		
	受信レベル	75		
	CH合せ(マニュアル)			
	ボタン番号	78		
	チャンネル	78		
	3桁番号	78		
	受信レベル	78		
	CHスキップ設定	79		
	受信周波数変更	80		
	ダウンロード	81		
	受信設定(BS-CS)			
	CH合せ(BS)	82		
	CH合せ(CS)	82		
	CHスキップ設定(BS)	84		
	CHスキップ設定(CS)	84		
	受信設定変更	85		
	ダウンロード	87		
	コンバーター電源	86		
	ページ2/2			
	外部機器接続設定			
	モニター出力(ビデオ)	90		
	ゲームモード(ビデオ5)	90		
	入カスキップ設定	91		
	入力表示書換設定	92		
	IRコントロール設定	93		
	高速起動	96		
	視聴制限	84		
	暗証番号	84		
	視聴可能年齢	85		
	番組購入上限	85		
	制限設定			
	電話回線			
	テスト	49		
	回線種別	48		
	内線発信	50		
	電話番号通知	51		
	優先接続解除	52		
	電話会社	53		
	待ち時間	54		
	視聴履歴送信	89		
	ISP設定			
	IPアドレス取得	55		
	IPアドレス	55		
	サブネットマスク	56		
	デフォルトゲートウェイアドレス	56		
	MACアドレス	55		
	LAN設定			
	通信設定	57		
	通信速度	58		
	通信モード	58		

べんりメニュー

—	かんたん選局	20		
—	番組ガイド			
	番組説明	23		
	番組検索	21		
—	予約			
	予約一覧	41		
	予約録画停止	40		
—	サービス切換			
	テレビ	19		
	ラジオ	19		
	データ	19		
—	かんたん操作	34		
—	各種情報			
	メール・ボード	90		
	利用状況	88		
	カード情報	91		
—	写真を見る	67		

# 保証とアフターサービス (必ずご覧ください。)

## 修理を依頼されるときは (出張修理)

90～94ページに従って調べていただき、なお異常のあるときは、必ず電源プラグを抜いてから、お買い上げの販売店にご連絡ください。

### 保証書 (別添)

保証書は、必ず「お買い上げ日・販売店名」などの記入をお確かめの上、販売店から受け取っていただき内容をよくお読みの後大切に保管してください。

保証対象装置：本体 お手持ちの機種名  
保証期間…お買い上げ日から1年です。

プラズマパネルは2年間です。  
ただし、プラズマパネルの焼き付きは保証対象外です。

### 補修用 性能部品の 保有期間

テレビの補修用性能部品の保有期間は、製造打切後8年です。

性能部品とは、その製品の機能を維持するために必要な部品です。

### ご不明な点や 修理に関する ご相談は

修理に関するご相談ならびにご不明な点は、お買い上げの販売店または最寄りの「ご相談窓口」にお問い合わせください。

## ご連絡していただきたい内容

品名	日立プラズマテレビ 日立液晶テレビ
形名	本体 : W50P-H10000
	リモコン : C-RN5
お買い上げ日	年 月 日
故障の状況	できるだけ具体的に
ご住所	付近の目印なども 合わせてお知らせください。
お名前	
電話番号	
訪問ご希望日	

## 保証期間中は

修理に際しましては保証書をご提示ください。保証書の規定に従って販売店が修理させていただきます。

## 保証期間が過ぎているときは

修理すれば使用できる場合には、ご希望により修理させていただきます。

## 修理料金のしくみ

技術料	故障した製品を正常に修復するための料金です。技術者の人件費、技術教育費、測定機器等設備費、一般管理費などが含まれています。
+	
部品代	修理に使用した部品代金です。その他修理に付帯する部材などを含む場合もあります。
+	
出張料	製品のある場所へ技術者を派遣する場合の費用です。別途、駐車料金をいただく場合があります。

ご購入店名、ご購入日を記入しておいてください。サービスを依頼されるときに便利です。

ご購入店名	ご購入年月日
電話 ( )	年 月 日

## 長年ご使用のテレビの点検をぜひ!

熱、湿気、ホコリなどの影響や、使用度合いにより部品が劣化し、故障したり、時には安全を損なって事故につながることもあります。

### 愛情点検



### このような症状はありませんか

- 電源スイッチを入れても映像や音が出ない。
- 上下、または左右の映像が欠けて映る。
- 映像が時々、消えることがある。
- 変なにおいがしたり、煙が出たりする。
- 電源スイッチを切っても、映像や音が消えない。
- 内部に水や異物が入った。



### ご使用中止

故障や事故防止のため、スイッチを切り、コンセントから電源プラグをはずし必ず販売店にご相談ください。

ちょっとした心づかいでテレビの安全

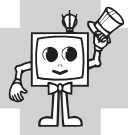

# お客様ご相談窓口

## 日立家電品についてのご相談や修理はお買上げの販売店へ

なお、転居されたり、贈物でいただいたものの修理などで、ご不明な点は下記窓口にご相談ください。

修理などアフターサービスに  
関するご相談は

TEL 0120-3121-68

FAX 0120-3121-87

(受付時間) 365日/9:00～19:00

商品情報やお取り扱いに  
ついてのご相談は

TEL 0120-3121-11

FAX 0120-3121-34

(受付時間) 9:00～17:30/携帯電話、PHSから  
でもご利用できます。日曜・祝日と年末年始・夏季休暇など  
弊社の休日は休ませていただきます。

# Quick Reference

## Remote Control Buttons and Functions

### DISPLAY WINDOW

Use to display selected broadcast mode.

### [DISPLAY] button

Press to display the channel No. or video input.

### [POWER] button

Press to turn the TV on or off.

### [BROADCAST SELECT] buttons

Press to select a broadcast.

### [CHANNEL] buttons

Press to select a channel.

### [CH NO. INPUT] button

Press the button before selecting a digital channel using 3-digit channel number.

### [VOLUME UP/DOWN] buttons

Press to control the volume.

### [COLOR] buttons

#### (Blue, Red, Green, Yellow)

Use to operate EPG or data broadcast.

### [EPG] button

Press to display Electronic Program Guide(EPG).

### [MENU] button

Press to display TV setup and control.

### [CURSOR] button

Use to select items on the menu, etc.

### [SWIVEL] button

Press to turn the TV left or right.

### [FUNCTION MENU] button

Press to display Function Menu.

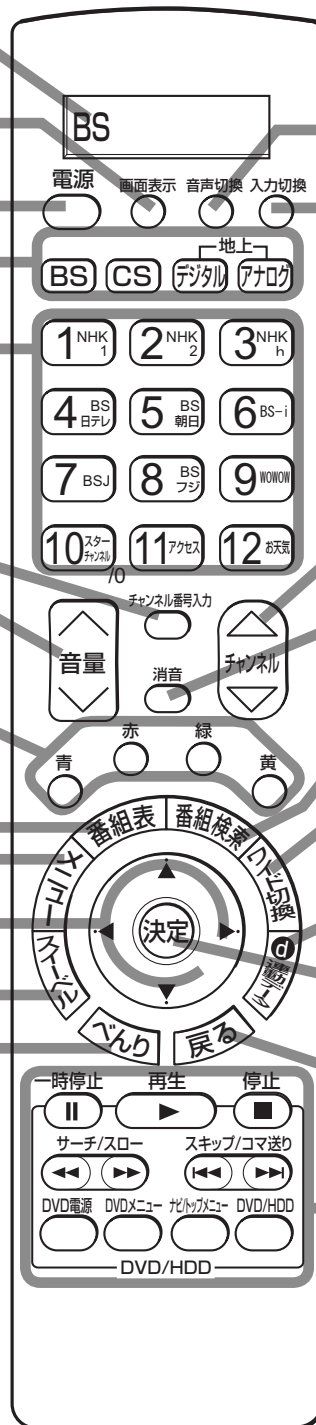

### [AUDIO SELECT] button

Press to select audio mode.

### [INPUT SELECT] button

Press to select video input.

### [CH UP/DOWN] buttons

Press to select the channel sequentially.

### [MUTE] button

Press to turn off the sound temporarily.

### [PROGRAM SEARCH] button

Press to display program search screen.

### [ASPECT] button

Press to change the aspect ratio of the TV.

### [DATA] button

Press to show data broadcast.

### [ENTER] button

Press to confirm a selected item or setting.

### [RETURN] button

Press to go back one step or to return to normal picture.

### [DVD/HDD] button

Use to operate DVD/HDD recoder.

# Preparation

- Press the Main Power switch under the monitor.
  - The power indicator lights green.

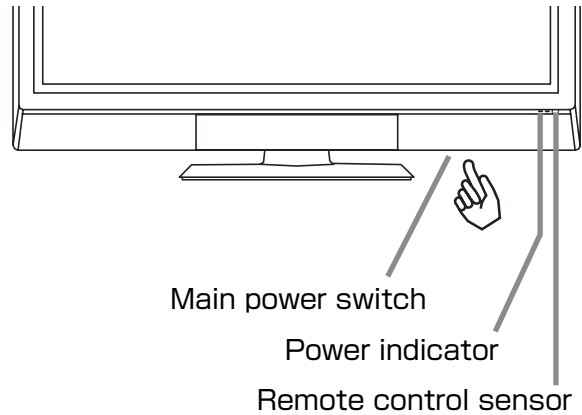

# Basic Operations

- 1 Turn on the TV.  
Turn off the TV.

- 2 Select a broadcast.

地上デジタル：terrestrial digital  
地上アナログ：terrestrial analog

- 3 Select a channel.

- 4 Control the volume.

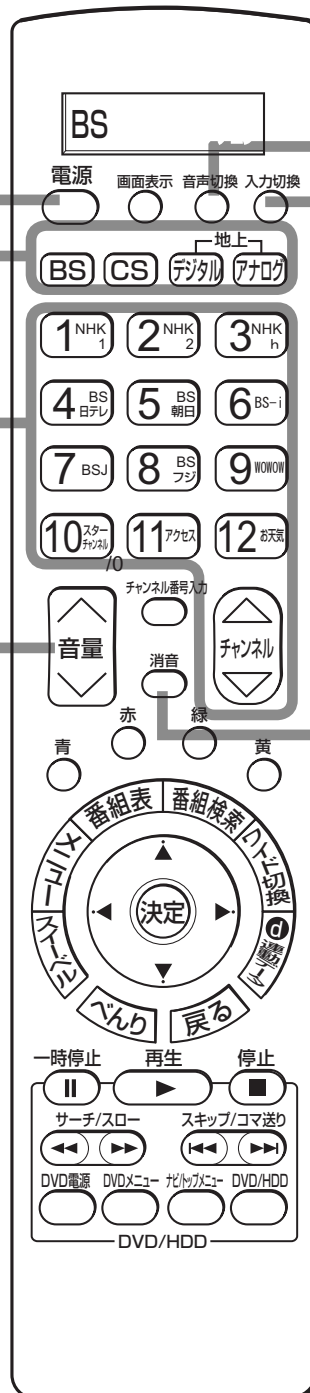

Press to select audio mode.  
主 → 副 → 主/副  
(Japanese) (Original) (Japanese+Original)

Press to select video input.

TV → VIDEO1 → VIDEO2 → VIDEO3  
(ビデオ 1) (ビデオ 2)  
VIDEO05 ← VIDEO04 ←  
(ビデオ 5) (ビデオ 4)

Press to turn off sound temporarily.

# 用語解説

## 3次元 Y/C

Y(輝度)信号とC(色)信号を、水平・垂直・時間軸方向で分離し、映像ノイズを減らす回路です。

## ビスタサイズ

映像ソフト画面の横と縦の比が、16:9になっているものをこのように呼びます。一般的には画像の中に字幕が入っている映画などの画像サイズです。

## コンポーネント信号

輝度信号(Y)と2つの色差信号(PB/CB, PR/CR)の信号に分離された映像信号です。DVDソフト、BS・CSデジタル放送などを高画質で楽しむことができます。

## CATV ホームターミナル

CATVのスクランブルのかかった有料放送を視聴するための専用チューナーです。CATVを受信するときは、使用する機器ごとにCATV会社との受信契約が必要です。

## D-VHS ビデオデッキ

VHS方式のビデオデッキを基盤にした新しいVHS方式で、デジタル放送などのデジタルデータをそのまま記録することができます。また、従来のVHS方式での録画・再生も行えます。

## D端子

デジタルチューナーなどのデジタル機器とテレビを接続するためのものです。コンポーネント映像信号を1本のケーブルで簡単に接続でき、走査線数、アスペクト比の制御信号も伝送することができます。入力または出力できる信号の走査線数によりD1～D5に分類されます。本機はD4(525i, 525p, 1125i, 750P)に対応しています。

## デジタルハイビジョン放送

2000年12月に本放送を開始したBSデジタル放送で行われる高精細度ハイビジョン放送です。110°CSデジタル放送や地上デジタル放送でもデジタルハイビジョン放送を楽しむことができます。

## アスペクト比

テレビ画面(または映像信号)の横と縦の比をいいます。通常テレビは4:3、ワイドテレビ(ハイビジョンテレビ)は16:9です。

525i(480i),525p(480p),  
1125i(1080i),750P(720P)

放送される映像信号の走査線数、有効走査線数と走査方式の略称です。

1125i: 走査線数1125本(有効走査線数1080本)、  
飛び越し走査方式(インターレース)

525p: 走査線数525本(有効走査線数480本)、  
順次走査方式(プログレッシブ)

525i: 走査線数525本(有効走査線数480本)、  
飛び越し走査方式(インターレース)

750p: 走査線数750本(有効走査線数720本)、  
順次走査方式(プログレッシブ)

これらの中で、1125iと750pをデジタルハイビジョン放送と呼びます。また、別の呼称として次のように表示することがあります。

- ・HD(High Definition)
- ・SD(Standard Definition)

## インターレース

飛び越し走査方式のことで、従来のテレビ放送(NTSC標準方式)で採用している走査方式です。走査線を1本おきに飛び越して表示し、2枚で1画面(フレーム)を見せる方式です。

## プログレッシブ

順次走査方式のことで、上から順に走査して表示する方式です。飛び越し走査方式に比べて、画面のチラツキ感の少ないきれいな映像を見ることができます。

## HDMI

[High Definition Multimedia Interface]の略で、1本のケーブルで映像・音声・制御信号を合わせて伝送できるインターフェースです。

パソコンとディスプレイの接続に使われるデジタルインターフェースの「DVI(Digital Visual Interface)」をベースに、AV機器向けに発展させた規格です。

# 索引

## 英数字

16:9 映像出力	83
3次元 Y/C	50
BBE	53
CNR	48
CTI	48
FOCUS	53
HDMI	60
LTI	48
SDメモリーカード	36
SRS	53
TruBass	53
TruSurround	54
YNR	48
① データ	17

## あいうえお

明るさ	47
暗証番号	84
色あい	47
色温度	47
色温度調節	49
色の濃さ	47
映像モード	46
お買い上げ時のチャンネル設定	13, 14
オフタイマー	63
音声 AGC	54
音声切換	56
音声モード	52

## かきくけこ

カード情報	88
画質	47
画面位置	59
画面移動	66
画面サイズ微調	58
かんたん選局	20
かんたん操作	34
かんたん操作モード	64
黒補正	48
黒レベル	47
高音	53
コピーガード	22, 40
コントラスト	48

## さしすせそ

サービス切換	19
サブチャンネル	15, 27
視聴購入	22
視聴制限設定	84
視聴制限の解除	86
視聴予約	40
視聴履歴送信	89
字幕表示	18
字幕表示出力	83
写真を見る	37
シネマティック	46
消費電力	62
白バターン	67
信号切換	18
スイーベル	78
スイーベル操作	80
スーパー	46
スクリーンセーバー	65
スタンバイ/受像ランプ	13

スライドショー	38
ソフトキーボード	76

## たちつと

チャンネル番号入力	15
チャンネルを選ぶ	12, 15
低音	53
データ放送	17

## なにぬねの

二重音声	56
入力切換	32
入力自動録画	82

## はひふへほ

背景色	66
バランス	53
番組購入上限	85
番組検索	21
番組説明	28
番組表	26
フィルムシアター	50
ペイ・パー・ビュー	22
ヘッドホン音量	54
ヘッドホンモード	54
放送時間変更対応	87

## まみむめも

ミュート音量	54
無信号音声ミュート	54
無信号電源オフ	62
無操作電源オフ	62
メール・ボード	90
メール表示	87
文字スーパー表示	87
文字入力	72
モニター出力連動録画	82
モニター出力のワイドモード	83

## やゆよ

有料番組	22
予約	39
予約一覧	44

## らりるれろ

リモコンスルー	35
利用状況	88
録画予約	40

## わ

ワイドモード	23
ワイド制御信号検出	60

修理などアフターサービスに関するご相談は

TEL 0120-3121-68  
FAX 0120-3121-87

(受付時間) 365日/9:00～19:00

商品情報やお取り扱いについてのご相談は

TEL 0120-3121-11  
FAX 0120-3121-34

(受付時間) 9:00～17:30/携帯電話、PHSからでもご利用できます。日曜・祝日と年末年始・夏季休暇など弊社の休日は休ませていただきます。

修理などアフターサービスに関するご相談の前に、故障かな?と思ったら 94 ～ 98 をご覧ください。



この取扱説明書の印刷には、植物性大豆インクを使用しています。  
この取扱説明書はエコマーク認定の再生紙を使用しています。

株式会社 日立製作所