

取扱説明書

保証書付き

保証書は裏表紙に付いています。

設置工事説明書別添付

家庭用

日立浴室暖房専用機

型式

エイチビーディー

エス

HBD-500S

浴室・壁面取付・防水仕様

日立脱衣室暖房機

型式

エイチディーディー

エス

HDD-50S

脱衣室・壁面取付・非防水仕様

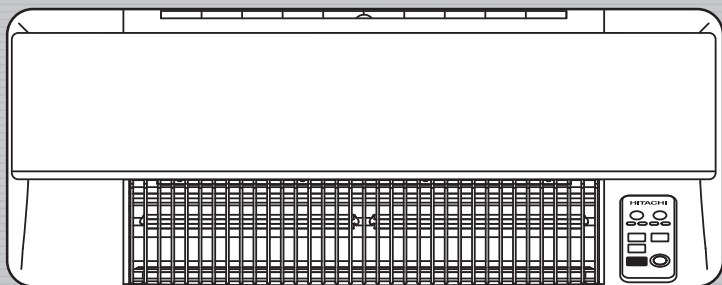

日立家電メンバーズクラブの My家電への製品登録をおすすめします

さまざまなサービスをご利用いただけます。

- ▶ 家電品の登録・管理
- ▶ お役立ち情報
- ▶ 安全点検サービス料金割引
- ▶ パーツショップ送料特典
- ▶ お知らせ



登録は
こちら

詳しくは →P.13

※マイページ(日立の家電品お客様サポート)は、日立家電メンバーズクラブに名称を変更しました。

HITACHI

Inspire the Next

もくじ

ご使用の前に

安全上のご注意	2
各部の名称	4

使いかた

リモコンの使いかた	5
運転のしかた	6

お手入れ

お手入れのしかた	9
----------	---

お困りのとき・アフターサービス

お困りのとき	10
仕様	11
保証とアフターサービス	12
日立家電メンバーズクラブのご案内	13
ご相談窓口	14

このたびは日立浴室暖房専用機・脱衣室暖房機をお買い上げいただき、まことにありがとうございました。

この製品は一般家庭用です。他の用途でのご使用はしないでください。

この製品は日本国内家庭用です。電源電圧や電源周波数の異なる海外では使用できません。またアフターサービスもできません。

地震・火災など緊急時や異常時には、直ちにHBD-500Sは分電盤の専用ブレーカーを切り、HDD-50Sは、電源プラグを抜き、ご使用を中止してください。



ご使用の前に、この取扱説明書をよくお読みになり、正しくご使用ください。

お読みになったあとは、「工事説明書」とともに大切に保存してください。







「安全上のご注意」→(P.2～)をお読みいただき、正しくご使用ください。



安全上のご注意







- ご使用前に、この「安全上のご注意」をよくお読みの上、正しくお使いください。
- ここに示した注意事項は、製品を安全に正しくお使いいただき、あなたや他の人々への危害や損害を未然に防止するためのものです。また注意事項は、危害や損害の大きさと切迫の程度を明示するために、誤った取扱いをすると生じることが想定される内容を、「警告」、「注意」に区分しています。いずれも安全に関する重要な内容ですので、必ず守ってください。

 警告	この表示を無視して誤った取扱いをすると、人が死亡または重傷を負う可能性が想定される内容を示しています。
 注意	この表示を無視して誤った取扱いをすると、人が傷害を負う可能性及び物的損害のみの発生が想定される内容を示しています。

〈絵表示の例〉

 禁止	 指示を守る	 分解禁止	 接触禁止
 水ぬれ禁止	 電源プラグを抜く	 アース線を接続する	

浴室暖房専用機 (HBD-500S) 脱衣室暖房機 (HDD-50S)		 警告	
改造はしない。修理技術者以外の人、絶対に分解・修理は行わない。 発火したり異常動作をしてけがをすることがあります。		運転中及び運転停止後すぐに吹き出し口に触らない。 やけどをするおそれがあります。	
単相交流 100V 以外では使用しない。 火災や感電・故障の原因になります。		本体などにぶらさがらない。 落下や転倒して、けがをすることがあります。	
有機溶剤やスプレーを本体の近くに置かない。 爆発や火災の原因になります。		本体の吸い込み口や吹き出し口に指や物を入れない。 内部に触れたりして、感電、やけど、けがをすることがあります。	
本体やリモコンに故意に水やお湯、カビ取り剤などをかけない。 故障や感電の原因になります。		カーテン、タオル、衣類などの燃えやすいものを近づけない。 火災の原因になります。	
幼児や自分で操作のできない方にはリモコンを持たせない。 やけどや低温やけどをおこすおそれがあります。		取付工事は販売店・工事店様において、有資格者である電気工事士の方が実施する。 ご自分で取付工事をされた場合不備があると感電や火災、落下の原因になります。	
フィルター清掃の際は、必ず運転停止を確認してから行う。 ファンに手が触れけがをすることがあります。		フロントパネルに洗濯物などを引っ掛けない。 火災や故障の原因となります。	



浴室暖房専用機 (HBD-500S)		 警告	
本機の電源コードおよび棒端子は絶対に切断しない。 漏電・感電や火災のおそれがあります。		アースを確実に取付け、漏電遮断機を設置する。 故障や漏電のときに感電することがあります。	
配線工事は電気設備基準や、内線規定に従って行い、付属のクランプコネクターを使用する。 漏電・感電や火災のおそれがあります。		運転中に本体から異常や異臭が感じられたら、使用を中止し分電盤の専用ブレーカーを切る。 お買い上げの販売店に修理を依頼してください。異常のまま運転を続けると火災や感電の原因になることがあります。	
配線コードにより線は絶対使用しない。 漏電・感電や火災のおそれがあります。		お手入れの際は、必ず分電盤の専用ブレーカーを切り、足元に注意し、手袋などで手を保護する。 不意に動作して、感電、やけど、けがをすることがあります。	

脱衣室暖房機 (HDD-50S)  警告	
脱衣室や小部屋、水洗式トイレ専用の暖房専用機のため、浴室や汲み取り式トイレには取付けない。感電、火災、故障の原因になります。	電源プラグを濡れた手で抜き差ししない。感電の原因になります。
運転中に本体から異常や異臭が感じられたら、使用を中止し電源プラグを抜く。運転を続けると火災や感電の原因になります。	電源プラグを抜き差しするときは、必ず運転の停止を確認してから行う。電源プラグの刃やコンセントが痛み、火災の原因になります。
電源プラグのほこりなどは定期的に取り。プラグにほこりなどがたまると、湿気などで絶縁不良となり、火災、感電の原因になります。	電源プラグは根元まで確実に差し込む。差し込みが不完全ですと、感電や発熱により火災の原因になります。
電源コードや電源プラグを破壊するようなことはしない。傷つけたり、加工したり、重いものをのせたり、加熱したり、熱器具に近づけたり、無理に曲げたり、ねじったり、引っばったりすると芯線の露出、ショート、断線により火災・感電の原因になります。	延長コードは絶対に使用しない。コードの発熱等により、火災の原因になります。
	お手入れの際は、必ず運転の停止を確認してから電源プラグを抜く。不意に動作して、感電、やけど、けがをするおそれがあります。

浴室暖房専用機 (HBD-500S) 脱衣室暖房機 (HDD-50S)  注意		
運転中にフロントパネルをはずさない。感電、やけど、けがをするおそれがあります。	高温になる場所(周囲温度40℃以上)で使用しない。モーターの寿命を早めたり、故障の原因になります。	使い初めは十分換気をする。初めてご使用になるときは、煙や染料のニオイなどが出ることがありますが異常ではありません。そのままお使いください。ご使用にともない出なくなりますが、煙やニオイが出た場合は十分換気してご使用ください。
強い振動や衝撃を与えない。ヒーターが破損し、感電やガラス破片によりけがをするおそれがあります。	ヒーターの熱を直接受ける場所に物を置かない。熱に弱い物は本体吹き出し口から50cm以上離してください。変形・変質・変色の原因になります。シャンプーやボディソープ等の中身が出る事があります。	
長時間身体と同じところを暖め続けない。やけどや低温やけどのおそれがあります。	人感オートで運転中は脱衣室・浴室のドアは閉める。センサーが感知し運転が開始するおそれがあります。	衣類乾燥などの用途には使わない。加熱して、火災のおそれがあります。
涼風を長時間身体に当てない。健康を害するおそれがあります。		スチームサウナ付の浴室や温泉では使わない。故障の原因になります。
ヒーターを直接見つめない。目に悪影響を与えるおそれがあります。		
ヒーターを指や棒などで触らない。ヒーターの寿命を早めたり、故障や破損の原因になります。温風吹出口は高温になるためやけどの原因になります。		

浴室暖房専用機 (HBD-500S)  注意	
長時間使用しない場合は、分電盤の専用ブレーカーを切る。漏電や火災の原因になります。	雷が発生しているときは、すぐに運転を中止し分電盤のブレーカーを切る。故障の原因になります。

脱衣室暖房機 (HDD-50S)  注意		
電源プラグを抜くときは、電源コードを持たずに、電源プラグを持つ。コードが傷つきショートして、火災や感電の原因になります。	長時間使用しない場合は、電源プラグを抜く。漏電や火災の原因になります。	雷が発生しているときには、すぐに運転を中止し電源プラグを抜く。故障の原因になります。

愛情点検  長年ご使用の浴室暖房専用機・脱衣室暖房機の点検を!		
 <p>ご使用の際、このような症状はありませんか?</p>	<ul style="list-style-type: none"> ● 運転開始後回転音が不規則に聞こえたり回転しない。 ● 運転中に異常音がしたり振動がある。 ● 異臭がする。 ● その他、異常を感じる。 	<p>ご使用中 止</p> <p>このような症状のときは、使用を中止し、故障や事故の防止のため、運転を停止し、分電盤の専用ブレーカーを切る、またはコンセントから差し込みプラグを抜いて、必ずお買い上げの販売店または工事中に点検・修理を依頼してください。</p>

各部の名称

本体

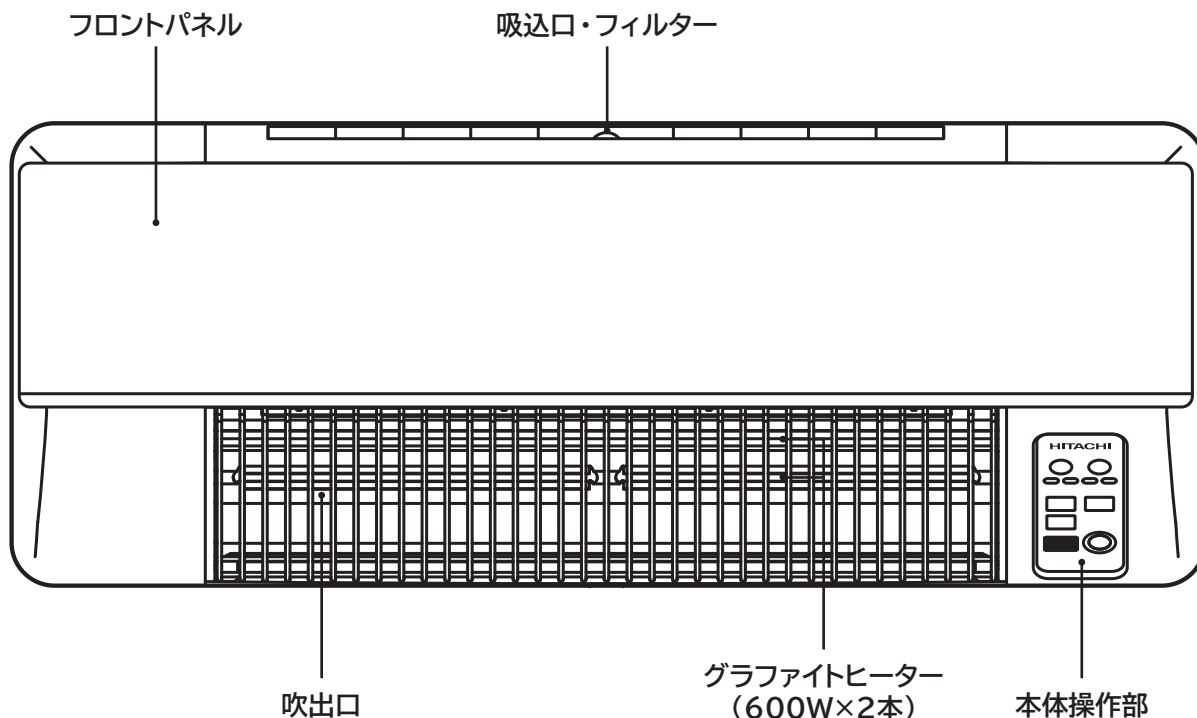

リモコン (HBD-RM-1D)

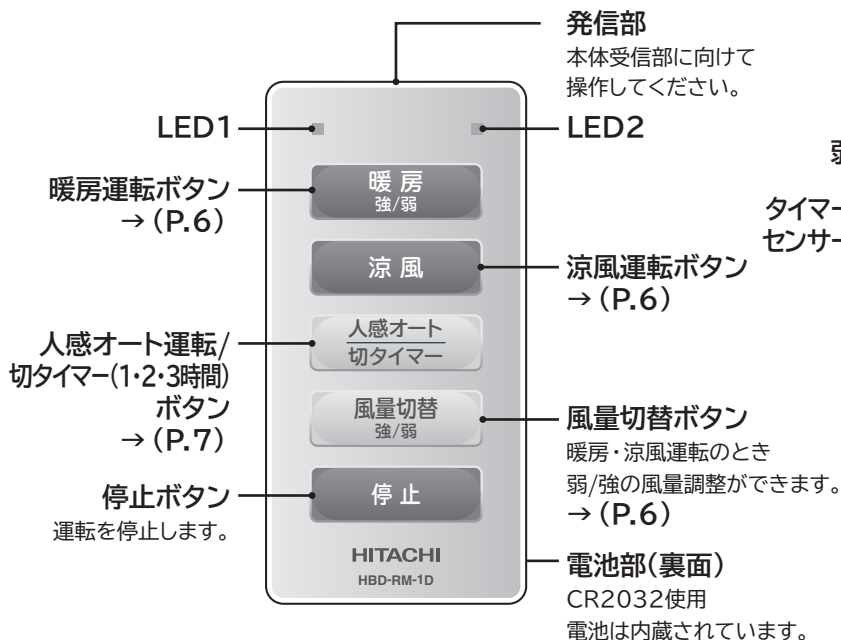

本体操作部

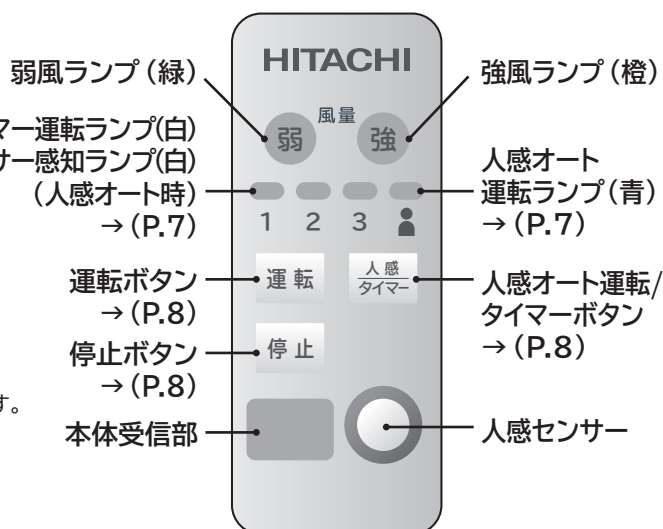

ご注意

- リモコンを本体に向けて操作し、本体の受信音(ピッ、ピーなど)が鳴ったことを確認してください。
- 指定されたリモコン以外は使用しないでください。
- インバーター照明器具や電子点灯照明器具等 強い光が当たる場所では、表示ランプがちらついたり、リモコンで動作しない場合があります。

リモコンの使いかた

電池の交換

- ① リモコン裏面の電池フタ固定ネジをプラスドライバーなどでまわしフタを開けてください。
 - ② 新しい電池を入れて再度電池フタをしてください。
- \oplus \ominus は正しく入れてください。

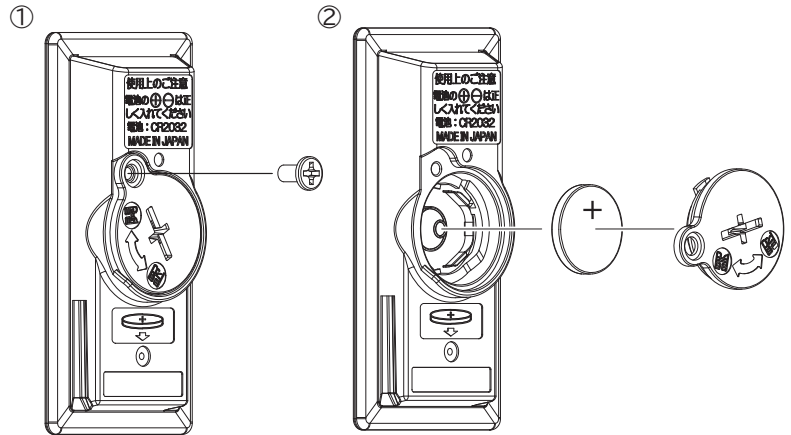

警告

- 電池は充電しないでください。
発熱、破損、液漏れにより火災やけが、周囲を汚損する原因になります。
- 万一、電池から漏れた液が皮膚や衣類に付着した場合は、きれいな水で洗い流し、目に入ったときはきれいな水で洗った後、ただちに医師の治療を受けてください。
- 長時間使用しない場合は、電池を取り外しておいてください。
- 電池やリモコンを乳幼児のそばに放置しない。万一、飲み込んだ場合は、すぐに医師に相談してください。また、乳幼児がリモコンから電池を取り出さないように注意してください。

リモコン (HBD-RM-1D) のチャンネル変更のしかた

浴室暖房専用機 (HBD-500S) と脱衣室暖房機 (HDD-50S) を2台ご使用の場合片方の機器のチャンネルを変更することが出来ます。初期値は、1チャンネルに設定しています。

【2チャンネルに設定する場合】

- ① **人感オート切タイマー** + **風量切替 強/弱** + **停止** 同時に3秒押す。

LED1+LED2が同時に2秒点滅後、LED1が1回点滅LED2が1回点滅

この場合1チャンネルに設定してあります。

- ② **涼風** を2回押す。(押すたびにLED2が点滅)

- ③ **人感オート切タイマー** + **風量切替 強/弱** を本体に向けて同時に3秒押し設定を確定する。(LED1+LED2が同時に2秒点滅)

【1チャンネルに設定する場合(元に戻す場合)】

- ① **人感オート切タイマー** + **風量切替 強/弱** + **停止** 同時に3秒押す。

LED1+LED2が同時に2秒点滅後、LED1が1回点滅LED2が2回点滅

この場合2チャンネルに設定してあります。

- ② **涼風** を1回押す。(押すたびにLED2が点滅)

- ③ **人感オート切タイマー** + **風量切替 強/弱** を本体に向けて同時に3秒押し設定を確定する。(LED1+LED2が同時に2秒点滅)

運転のしかた

暖房運転

暖房は、送風ファンとグラファイトヒーター(2本点灯)を同時に運転します。

- 暖房強/弱** を押すと、暖房運転を開始します。
押すごとに、**1200W** **600W** の切り替えができます。
- 風量切替強/弱** を押すごとに、**弱** **強** の順に風量が切り替わります。
- 人感オート切タイマー** を押すごとに、**1**→**2**→**3**→**人感オート** の順にタイマー運転、人感オートに切り替ります。→(P.7)
- 停止** を押すと運転は停止します。
- 暖房強/弱** を再度押すと、前回の設定内容で運転します。

●事前に暖房運転で浴室・脱衣室を暖めることをおすすめします。

ご注意

- 浴室/脱衣室の温度が上がり過ぎることを防止するため、本機内部の温度センサーがセンサー部の温度を自動検出して、グラファイトヒーターを室温に合わせて1本あるいは2本消灯します。浴室/脱衣室の温度が下がると、グラファイトヒーターが1本あるいは2本点灯して通常運転に戻ります。
- 運転終了後、本体冷却のため、約30秒(送風ファンのみ)運転します。
- 暖房運転時は必ずドアや窓を閉めてください。
- 暖房運転は浴室・脱衣室の広さ、気密性、断熱性、室温、外気温により、浴室・脱衣室が十分暖まらない場合があります。
- 浴室・脱衣室に換気扇がある場合は換気扇の運転を止めてください。暖房能力が落ちます。
- 温風が直接身体にあると気化熱の関係で肌寒く感じる場合があります。その場合は弱風運転にしてください。

涼風運転 (冷房・換気機能はありません)

涼風は、送風ファンを運転します。

- 涼風** を押すと、涼風運転を開始します。※ヒーターは点灯しません。
- 風量切替強/弱** を押すごとに、**弱** **強** の順に風量が切り替わります。
- 人感オート切タイマー** を押すごとに、**1**→**2**→**3**→**人感オート** の順にタイマー運転、人感オートに切り替ります。→(P.7)
- 停止** を押すと、運転は停止します。
- 涼風** を再度押すと、前回の設定内容で運転します。

- 本体の正面に立って直接風が身体にあたるようにしてください。風が直接身体にあると気化熱の関係で涼しく感じます。
- 浴室・脱衣室に換気扇がある場合には、本機と併用すると効果的です。

タイマー／人感オートの設定

お好みにより、1時間、2時間、3時間の切タイマーを設定できます。

人感オート切タイマーを押すごとに、**1**→**2**→**3**→人感オートに切り替わり、タイマー運転(ランプ白)、人感オート運転(ランプ青)を設定できます。

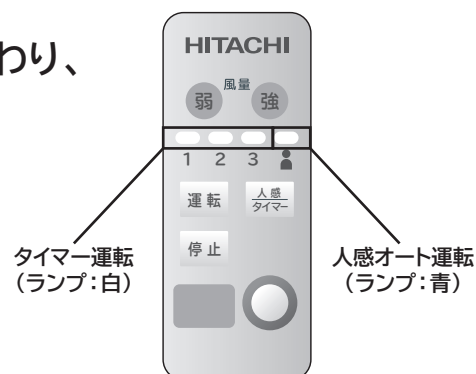

人感オート運転の設定

(以下の操作は全て本体操作部で行ってください。)

人感オート運転時に人の動きを感知すると、「センサー感知ランプ」が点灯し(人の動きに連動するため点滅して見えます)、運転を開始します。
人が退出すると約1分で運転が停止します。
停止中は、弱/強風ランプが点滅します。



	入室前	入室	入室中	退室	退室後
運転	切	入	約1分後切		
センサー感知ランプ	消灯	点灯	消灯		
人感センサー		感知			

詳細設定(人が退出してから運転が停止するまでの時間の変更)

① 本体操作部 **停止** **人感タイマー** を同時に約3秒長押しします。

「弱」ランプが点滅します。

② **人感タイマー** を押すごとに、1→2→3分に切り替わります。

③ **停止** を約3秒長押しして設定を完了させます。



ご注意

- 人感オート運転は常に人の動きを感知しているので、動きが少ない場合、センサー感知ランプは消灯します。センサー感知ランプの消灯が約1分以上続くと運転が停止する場合があります。このような場合は本体に向かって手をふるなどすると、センサー感知ランプが点灯し運転が再開されます。

運転のしかた (つづき)

本体で操作する場合

リモコンと同じ操作を本体操作部でも行えます。

- 1 **運転** を押すごとに、1200W弱 → 600W弱 → 1200W強 → 600W強 → 涼風強 → 涼風弱 に切り替わります。
- 2 **人感タイマー** を押すごとに、1時間 → 2時間 → 3時間 → 人感オート に切り替わります。
- 3 **停止** を押すと、運転は停止します。

ご注意

- 高いところでの作業となりますので、足場には十分注意してください。
- 本体にて操作する場合、運転によりヒーターが点灯いたしますので、やけどなどに十分ご注意ください。

リセットのしかた

本 体 本体操作部の **停止** を約10秒長押ししてください。

- 高いところでの作業となりますので、足場には十分注意してください。

通電確認のしかた

本体が停止している時に、本体操作部の **停止** または、リモコンの **停止** を押すと、本体操作部の弱/強風ランプが3回点滅し通電の確認ができます。

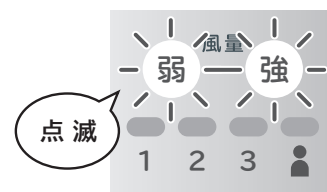

お手入れのしかた

警告

●お手入れの際は、必ず運転停止を確認してからHBD-500Sは分電盤の専用ブレーカーを切る。HDD-50Sは電源プラグを抜く。
不意に動作して、やけどをしたり、感電の原因になります。



●運転停止後、すぐにフロントパネル吹出口などの本体に触れない。
やけどのおそれがあります。



●本体やリモコンに故意に水やお湯、カビ取り剤などをかけない。
故障の原因になります。



●分電盤のブレーカーや電源プラグを濡れた手でさわらない。
感電のおそれがあります。



注意

●お手入れは、本体が冷めてから行う。
やけどのおそれがあります。



●お手入れは、足元に注意し、手袋などで手を保護してから行う。
感電、やけど、けがをするおそれがあります。



●ヒーターを指や棒などで触らない。
ヒーターの寿命を早めたり、故障や破損の原因になります。



●高いところでの作業となりますので、足場には十分注意をして作業してください。



お願い

●アルコール、ベンジン、シンナー、みがき粉、科学洗剤、科学ぞうきんなどは使用しない。



●台所用中性洗剤をうすめて使用する。



●お手入れ後、熱による乾燥はしない。
変形、変色の原因になります。



ヒーター周辺や本体内部の清掃は、お買い上げの販売店にご相談ください。

本体の清掃

- 本体表面のほこりは、掃除機で吸い取ってください。
- うすめた台所用中性洗剤をつけた布をしぼり、本体をよく拭いてから、乾いた柔らかい布で拭いてください。

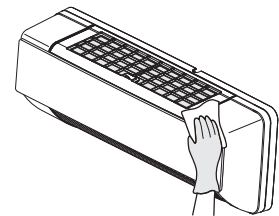

フィルターの清掃

1 フィルターの外し方

フロントパネルの上部のつまみに指をかけて矢印の方向に引っ張って、フィルターをフロントパネルからはずします。
(ほこりの落下に気をつけてください)

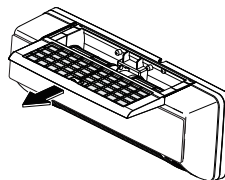

3 フィルターの取り付けかた

フィルターをフロントパネルの上部に最後まで差し込んでください。

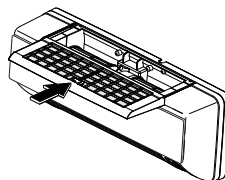

2 フィルターのお手入れ

- ①掃除機でほこりを吸い取る。
- ②台所用中性洗剤をうすめたぬるま湯に浸し、水洗いしたあと、からぶきをして水滴をよくふきとる。
※熱による乾燥はしないでください
(変形、変色の原因になります)

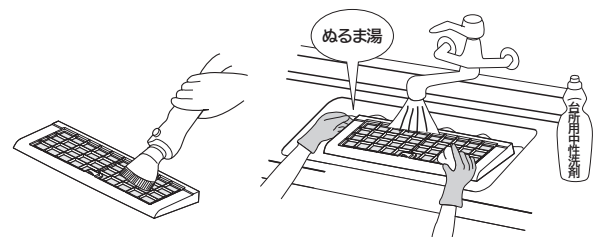

お困りのとき

◎修理を依頼される前に下記の項目をご確認ください。いずれの場合にもあてはまらない場合には、型式とともにお買い上げの販売店または、「ご相談窓口」→(P.14)にご連絡ください。

症状	原因	処置方法
運転しない停止状態から <small>停止</small> ボタンを押しても、本体の弱/強風ランプが点滅(3回)しない	①停電 ②分電盤の専用ブレーカーが切れている ③電源プラグが抜けている	①電源が復帰するまでまってください ②分電盤の専用ブレーカーを入にしてください ③電源プラグを差し込んでください
リモコン操作ボタンを押しても運転しない	①電池の入れ方(⊕⊖)の方向が間違っている ②リモコン電池が消耗している ※サブリモコンは、テスト用電池が内蔵されている為、自己放電により寿命が短い場合があります。 ③リモコンを本体受信部に向けていない	①電池を正しく入れ直してください ②リモコンの電池を交換してください ③リモコンを正確に本体受信部に向けてください
リモコンが正常に動作しない	①リモコンの故障	①新しいリモコンをお買い求めください
人感オート運転中に運転が止まる 人感センサーが働かない (センサーランプが点灯していない)	①人感センサー使用中に人の動きが止まっている ②人感オート運転になっていない ③タオルなどセンサーをさえぎるものがある	①本体センサーに向かって大きく手を振るなどしてください ② <small>人感オート 切タイマー</small> を押して人感オートに設定してください ③障害物を取り除いてください
浴室暖房専用機の本体から色のついた水滴が落ちる	入浴剤を使用している場合、入浴剤の色のついた水滴が結露により落ちることがあります	浴槽にフタをする 換気を十分に行う 結露水をタオルで拭く

正常にならない場合は使用を中止し、お買い上げの販売店に修理を依頼してください。

知っておいていただきたいこと

ご使用中にパチパチやピチピチと音がすることがありますが、これは本体が熱により膨張・収縮するため、異常ではありません。そのままお使いください。

仕様

この製品は日本国内家庭用です。電源電圧や電源周波数の異なる海外では使用できません。また、アフターサービスもできません。

型 式			浴室暖房専用機(HBD-500S)／脱衣室暖房機(HDD-50S)		
消費電力 (W)	定格周波数		50Hz	60Hz	
	運 転 モ ー ド	暖 房	600W(弱)	615	615
			600W(強)	620	620
			1200W(弱)	1215	1215
			1200W(強)	1220	1220
	涼 風	(弱)	15	15	
(強)		20	22		
騒 音 (dB)※1	暖 房 ・ 涼 風 (弱)		33		
	暖 房 ・ 涼 風 (強)		46		
本 体	適用面積目安		HBD-500S: システムバス:~1.5坪まで 在来工法:~1.0坪まで HDD-50S: ~1.5坪まで		
	待機電力量(W)		0.5		
	外形寸法(mm)幅×奥行×高さ		525×130×204		
	質 量 (kg)		約3.7		
	ヒ ー タ ー 方 式		グラファイトヒーター(600W×2本=1200W)		
	運 転 時 間 設 定		切タイマー:(1・2・3時間)、人感オート		
	電 源		単相交流 100V(50/60Hz)		
	電源コード長さ		HBD-500S: VCT2.0×3 芯約 120cm※2 HDD-50S: VCTFK2.0mm×2 芯約 250cm		
リモコン (HBD-RM-1D)	外形寸法(mm)幅×奥行×高さ		45×14×90 ホルダーを除く		
	質 量 (g)		約25(リモコン本体)、約4(ホルダー)		
	方 式		防水※3 型ワイヤレスリモコン(1方向送信)		
	電 源		二酸化マンガンリチウム電池(CR2032)※4		
付 属 品	リモコン、リモコンホルダー、電池、取扱説明書、工事説明書 保証書(工事にかかる同梱品は工事説明書に記載しております。)				

※1 騒音値に関しては、JISで定められた測定方法により測定した値です。実際の騒音はご使用になる環境等で大きくなる場合があります。

※2 HBD-500Sは電源ブレーカー直結タイプのため、コンセントは使用できません。

※3 JIS規格の防浸構造(IPX7)に適合。(水深1mに30分間水に浸しても、有害な影響が生じる量の水の浸入がない。)

※4 リモコン電池は内蔵されています。

保証とアフターサービス

保証書(裏表紙)

●この商品は保証書付きです。

保証書は、「お買い上げ日・販売店名」などの記入をお確かめのうえ、内容をよくお読みのあと、大切に保管してください。

保証期間：お買い上げから一年間です。

修理を依頼されるときは(出張修理)

「お困りのとき」→(P.10)に従って調べていただき、なお異常のあるときは、ただちにご使用を中止し、HBD-500Sの場合は分電盤の専用ブレーカーを切り、HDD-50Sの場合は電源プラグを抜いてから、必ずお買い上げの販売店または工事店にご相談ください。

●保証期間中は

修理に際しましては、保証書をご提示ください。保証書の規定に従って、修理させていただきます。

[出張修理対象商品]

なお、修理内容によっては商品交換にて対応させていただきます。

●保証期間が過ぎているときは

修理して使用できる場合には、ご希望により有料で修理させていただきます。

なお、修理内容によっては、有料にて商品交換で対応させていただきます。

補修用性能部品の保有期間

この浴室暖房専用機・脱衣室暖房機の補修用性能部品の保有期間は、製造打ち切り後6年です。補修用性能部品とは、その製品の機能を維持するために必要な部品です。

部品について

●修理の際、弊社の品質基準に適合した再利用部品を使用することがあります。修理のために取り外した部品は、特段のお申し出がない場合は、弊社にて引き取らせていただきます。

●商品のデザイン、定格、仕様、補修用性能部品等は改良等のため、予告なく一部変更することがあります。

ご転居されるとき

ご転居により、お買い上げの販売店のアフターサービスを受けられなくなる場合は、前もって販売店にご相談ください。ご転居先での日立の家電品取扱店を紹介させていただきます。

ご不明な点や修理に関するご相談は

修理に関するご相談ならびにご不明な点は、お買い上げの販売店または、「ご相談窓口」→(P.14)にお問い合わせください。

修理料金の仕組み

修理料金=技術料+部品代などで構成されています。

技術料	診断、部品交換、調整、修理完了時の点検などの作業にかかる費用です。技術者の人件費、技術教育費、測定機器などの設備費、一般管理費などが含まれます。	部品代	修理に使用した部品代金です。そのほか修理に付帯する部材などを含む場合もあります。
		出張料	製品のある場所へ技術者を派遣する場合の費用です。別途、駐車料金をいただく場合があります。

日立家電メンバーズクラブのご案内

※マイページ(日立の家電品お客様サポート)は、日立家電メンバーズクラブに名称を変更しました。

日立家電メンバーズクラブのMy家電に製品をご登録(無料)いただくと、スマートフォンやパソコンでお持ちの家電品を一覧管理でき、サポート情報や会員限定の特典などをご利用いただけます。

■My家電への製品登録

①コードを読み取る



②画面の案内に従って 家電品を登録※1



※1 家電品の登録には製品型式や製造番号が必要です。
保証書または製品本体をご確認ください。

・コードが読み取れない場合は、URLを入力して表示される画面の案内に従ってください。
<https://kadenfan.hitachi.co.jp/my/>

■日立家電メンバーズクラブ会員限定のアフターサービス特典のご紹介

パーツショップ送料特典

付属品や別売品をパーツショップ(日立の家電消耗品・部品直販インターネット販売)で商品価格総額2,000円(税込)以上お買い上げいただくと送料が無料になります。
※代引きの場合は、代引き手数料が別途かかります。

※上記内容は予告なく変更する場合がございます。

■ご利用の際は、通信費などの費用がかかります。

詳しくは、日立家電メンバーズクラブのホームページをご覧ください。

お客様メモ

後日のために記入しておいてください。サービスを依頼されるとき、お役に立ちます。

お買上げ販売店名	電話	お買上げ年月日	年	月	日
取付け工事会社	電話	型式			
		製造番号			

ご相談窓口

この製品の使いかた・お手入れ・修理などは、お買い上げの販売店へご相談ください。
または「日立家電品についてのご相談窓口」(下記)にご相談ください。

ご相談の前に本取扱説明書の「お困りのとき」をご確認ください。また日立家電品サポートページで、「よくあるご質問」や「使いかた動画」など各種情報をご覧いただけます。

「日立家電品サポートページ」はこちら 

※下方の内容は予告なく変更させていただく場合がございます。
最新情報は、日立家電品サポートページをご確認ください。

[日立家電 サポート](#) 



製品情報や使いかたに関するご相談

機能・操作・設定などのご相談ができます。
電話のほかLINE、チャット、メールなど様々な
お問い合わせ方法を準備しております。
詳しくは日立家電品サポートページをご覧ください。

TEL 0120-8802-28

携帯電話 050-3152-2828 (有料)

FAX 050-3135-2134 (有料)

■受付時間 9:00~17:30(月~金)
(土日・祝日、年末年始は休業)

修理に関するご相談

修理のご依頼やご相談ができます。
24時間、修理のご依頼ができる

「Web修理受付」はこちら 

[日立家電 修理web](#) 

TEL 0120-3121-68

携帯電話 0570-0031-68 (有料)

FAX 0570-2006-57 (有料)

■受付時間 9:00~18:00(月~土)
9:00~17:00(日・祝日)



部品の ご購入に ついて

部品のご購入は、商品お買い上げの販売店、お近くの日立の家電品取扱店(お取り寄せ)または「パーツショップ」へご依頼ください。

<https://store.kadenfan.hitachi.co.jp/store/pages/parts.aspx>

[日立家電 部品](#) 



- 通話内容の確認と対応品質向上のため、録音させていただきます。
- 予期せぬ障害などでお電話が切れてしまった際、折り返し電話を差し上げられるよう、発信者番号の通知をお願いします。「非通知」設定されているお客様は、はじめに「186」をダイヤルしておかけください。
- 営業時間外やお電話が繋がりにくい場合は、時間を変えてお掛け直しをお願いします。
- 修理ご依頼の前に、当社の修理対応方針につきまして、「修理ご利用規約」をご覧ください。

[日立修理ご利用規約](#) 



【ご相談窓口におけるお客様の個人情報お取り扱いについて】

- 個人情報は当社の個人情報保護方針に則り適切に管理いたします。
- 当社の個人情報保護方針につきましては、<https://www.hitachi-gls.co.jp/utility/privacy>をご覧ください。
※URLは変更する場合があります。日立の家電品ホームページにてご確認ください。
- 製品のサービスの提供、各種お問い合わせへの対応に利用させていただきます。また、アンケートをもとにした製品やサービスを向上させるための分析に利用させていただく場合があります。

愛情点検



長年ご使用の浴室暖房専用機・脱衣室暖房機の点検を!

ご使用の際、
このような
症状はあり
ませんか?

- 運転開始後回転音が不規則に聞こえたり
回転しない。
- 運転中に異常音がしたり振動がある。
- 異臭がする。
- その他の異常、故障がある。

ご使用
中 止

このような症状のときは、使用を中止し、
故障や事故の防止のため、運転を停止し、
分電盤の専用ブレーカーを切る、または
コンセントから差し込みプラグを抜いて、
必ずお買い上げの販売店または工
事店に点検・修理を依頼してください。

本書および本機の使用により生じた損失、逸失利益または第三者からのいかなる請求についても当社では一切その責任を負いかねますので、あらかじめご了承ください。改良のため、仕様の一部を予告なく変更することがあります。あらかじめご了承ください。

 日立グローバルライフソリューションズ株式会社

〒105-8410 東京都港区西新橋2-15-12

MEMO

A series of horizontal dashed lines for writing.

日立浴室暖房専用機・日立脱衣室暖房機 保証書 出張修理

保証期間内に取扱説明書、本体ラベルなどの注意書きにしたがって正常な使用状態で使用していて故障した場合には、本書記載内容にもとづきお買い上げの販売店が無料修理いたします。

お買い上げの日から下記の期間内に故障した場合は、お買い上げの販売店に出張修理をご依頼の上、本書をご提示ください。

型式	HBD-500S HDD-50S	※お買い上げ日			保証期間
		年	月	日	本体：1年
※お客様	ご住所	_____			
	お名前	_____			様
	電話	(_____)			
※販売店	ご住所	_____			
	お名前	_____			様
	電話	(_____)			

※印欄に記入のない場合は無効となりますので必ずご確認ください。

- 保証期間内でも次のような場合には有料修理となります。
 - (イ) 使用上の誤り、または改造や不当な修理による故障および損傷。
 - (ロ) お買い上げ後の落下、引っ越し、輸送などによる故障および損傷。
 - (ハ) 火災、地震、風水害、落雷、その他天災地変、塩害、公害、ガス害（硫化ガスなど）や異常電圧、指定外の使用電源（電圧、周波数）による故障および損傷。
 - (ニ) 一般家庭用以外《例えば業務用などへの長時間使用および車両（車載用を除く）、船舶への搭載》に使用された場合の故障および損傷。
 - (ホ) 本書のご提示がない場合。
 - (ヘ) 本書にお買い上げ年月日、お客様名、販売店名の記入のない場合、あるいは字句を書き換えられた場合。
- 離島または離島に準ずる遠隔地へのお出張修理を行なった場合には、出張に要する実費を申し受けます。
 - ご転居の場合は事前にお買い上げの販売店にご相談ください。
 - 贈答品等で本書に記入してあるお買い上げの販売店に修理をご依頼になれない場合には「ご相談窓口」→(P.14)にご相談ください。
 - 修理の際、弊社の品質基準に適合した再利用部品を使用することがあります。
修理のために取り外した部品は、特段のお申し出がない場合は、弊社にて引き取らせていただきます。
 - 本書は再発行いたしませんので紛失しないよう大切に保存してください。
 - 本書は日本国内においてのみ有効です。This warranty is valid only in Japan.

- この保証書は本書に明示した期間、条件のもとにおいて無料修理をお約束するものです。
したがってこの保証書によって保証書を発行している者（保証責任者）、及びそれ以外の事業者に対するお客様の法律上の権利を制限するものではありませんので、保証期間経過後の修理等についてご不明の場合は、お買い上げの販売店または「ご相談窓口」→(P.14)にお問い合わせください。
- お客様にご記入いただいた保証書の写しは、保証期間内のサービス活動及びその後の安全点検活動のために記載内容を利用させていただく場合がございますので、ご了承ください。
- 保証期間経過後の修理、補修用性能部品の保有期間について詳しくは、「保証とアフターサービス」→(P.12)をご覧ください。

修理メモ

 日立グローバルライフソリューションズ株式会社

〒105-8410 東京都港区西新橋2-15-12
電話 (03) 3502-2111