

取扱説明書

保証書付き

保証書は裏表紙に付いています。

設置工事説明書別添付

家庭用

日立浴室乾燥暖房機

型式

エイチビーケー

エスケー

HBK-1250SK

(100V) 壁面取付タイプ

エイチビーケー

エステー

HBK-1250ST

(100V) 天井埋込みタイプ

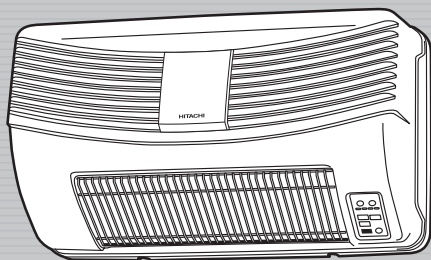

HBK-1250SK

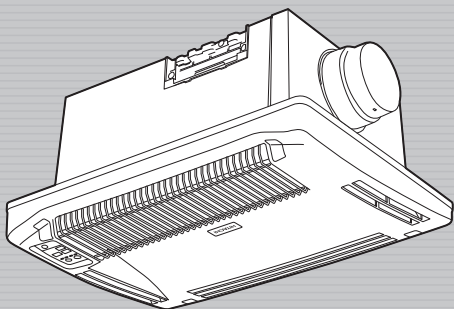

HBK-1250ST

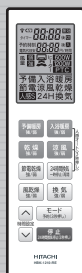

日立家電メンバーズクラブの My家電への製品登録をおすすめします

さまざまなサービスをご利用いただけます。

- ▶ 家電品の登録・管理
- ▶ お役立ち情報
- ▶ 安全点検サービス料金割引
- ▶ パーツショップ送料特典
- ▶ お知らせ

詳しくは →P.26



登録は
こちら

※マイページ(日立の家電品お客様サポート)は、日立家電メンバーズクラブに名称を変更しました。

HITACHI

Inspire the Next

もくじ

ご使用の前に

安全上のご注意	2
各部の名称	4
ご使用の前に	6

使いかた

リモコンの使いかた	7
運転のしかた	10

お手入れ

お手入れのしかた	21
----------	----

お困りのとき・アフターサービス

お困りのとき	22
仕様	23
保証とアフターサービス	24
日立家電メンバーズクラブのご案内	26
ご相談窓口	27

このたびは日立浴室乾燥暖房機をお買い上げいただき、まことにありがとうございました。

この製品は一般家庭用です。他の用途でのご使用はしないでください。

この製品は日本国内家庭用です。電源電圧や電源周波数の異なる海外では使用できません。またアフターサービスもできません。

地震・火災など緊急時や異常時には、直ちに専用ブレーカーを切り、ご使用を中止してください。



ご使用の前に、この取扱説明書をよくお読みになり、正しくご使用ください。

お読みになったあとは、「工事説明書」とともに大切に保存してください。

「安全上のご注意」→(P.2～)をお読みいただき、正しくご使用ください。













安全上のご注意

- ご使用の前に、この「安全上のご注意」をよくお読みの上、正しくお使いください。
- ここに示した注意事項は、製品を安全に正しくお使いいただき、あなたや他の人々への危害や損害を未然に防止するためのものです。また注意事項は、危害や損害の大きさと切迫の程度を明示するために、誤った取扱いをすると生じることが想定される内容を、「警告」、「注意」に区分しています。いずれも安全に関する重要な内容ですので、必ず守ってください。

 警告	この表示を無視して誤った取扱いをすると、人が死亡または重傷を負う可能性が想定される内容を示しています。
 注意	この表示を無視して誤った取扱いをすると、人が傷害を負う可能性及び物的損害のみの発生が想定される内容を示しています。

〈絵表示の例〉

 禁止	 指示を守る	 分解禁止
 接触禁止	 水ぬれ禁止	 アース線を接続する

 警告	
	内釜式風呂を設置した浴室では使用しないでください。 排気ガスが浴室内に逆流し、一酸化炭素中毒を起こすことがあります。
	取付工事は販売店・工事店様において、有資格者である電気工事士の方が実施してください。 お客様自身で工事しないでください。
	改造はしない。また、修理技術者以外の方は、絶対に分解・修理は行わないでください。 発火したり異常動作をしてけがをすることがあります。
	メタルラス張り、ワイヤラス張り、または金属板張りの木造の造営物に金属製ダクトが貫通する場合、金属製ダクトとメタルラス、ワイヤラス、金属板とが電氣的に接触しないよう取付けてください。 漏電した場合発火することがあります。
	アースを確実に取付け、漏電遮断器を設置してください。 故障や漏電のときに感電することがあります。
	運転中に本体から異常や異臭が感じられたら、使用を中止し分電盤の専用ブレーカーを切ってください。 異常のまま運転を続けると火災や感電の原因になることがあります。
	指定電源（単相交流100V）以外では使用しないでください。 火災や感電・故障の原因になります。
	有機溶剤やスプレーを本体の近くに置かないでください。 爆発や故障の原因になります。
	本体やリモコンに故意に水やお湯、カビ取り剤などをかけないでください。 ショートや感電することがあります。
	幼児や自分で操作のできない方にはリモコンを持たせないでください。 やけどや低温やけどをおこすおそれがあります。
	フロントパネルに洗濯物などを引掛けないでください。 火災や故障の原因になります。

⚠ 警告



食用油、動物系油、機械油、ベンジン、シンナー、ガソリンなどが洗濯後でも付着している衣類は、絶対に乾燥しないでください。

油の酸化熱による自然発火や、引火することがあります。



運転中および運転停止後すぐに吹出口にさわらないでください。

やけどをするおそれがあります。



お手入れの際は、必ず分電盤の専用ブレーカーを切り、足元に注意し、手袋などで手を保護してから行ってください。

不意に動作して、感電、やけど、けがをするおそれがあります。



本体などにぶらさがらないでください。

落下や転倒して、けがをするおそれがあります。



本体の吸込口や吹出口に指や物を入れないでください。

内部に触れたりして感電やけがの原因になります。また、温風吹出口は高温になるためやけどの原因になります。

⚠ 注意



運転中にフロントパネルをはずさないでください。

感電・やけど・けがをするおそれがあります。



強い振動や衝撃を与えないでください。

グラファイトヒーターが破損し、感電やガラス破片によりけがをするおそれがあります。



洗濯物はフロントパネルの吸込口、吹出口から50cm以上離してください。

火災や故障、衣類の変色や変質の原因となります。



長時間身体と同じところを暖め続けしないでください。

やけどや低温やけどのおそれがあります。



長時間、涼風を身体に当てないでください。

健康を害するおそれがあります。



リモコン受信部にインバーター照明器具や電子点灯照明器具等、または直接日光等強い光が当たる場所での設置は避けてください。

表示ランプがちらついたり、リモコンで動作しない場合があります。

お願い



この商品は浴室取付専用の乾燥暖房機です。その他の場所には取付けないでください。

法規制に適合しないことがあります。



グラファイトヒーターを指や棒などで触らないでください。

やけどや、ヒーターの寿命が短くなったり、故障や破損の原因になります。



長時間使用しない場合は、分電盤の専用ブレーカーを切っておいてください。

漏電や火災のおそれがあります。



雷が発生しているときは、すぐに運転を中止し分電盤の専用ブレーカーを切ってください。

故障の原因になります。



運転をする際は、空気取入口（ガラリ）を開けて（暖房以外）必ず窓を閉めてください。

能力が低下することがあります。



高温になる場所（周囲温度40℃以上）で使用しないでください。

モーターの寿命を早めたり、故障の原因になります。



スチームサウナ付の浴室や温泉では使わないでください。

故障の原因になります。



リモコンに付属している落下防止ボールチェーンで遊ばないでください。

破損やけがの原因になります。

お知らせ

- ポンプタイプの容器に入った液体（シャンプーなど）は運転中に浴室内の温度が上がるとポンプ内の空気が膨張して注ぎ口から漏れることがあります。
- 気密性や断熱性の低い浴室においては、本機の性能が十分に発揮できない場合があります。

各部の名称

本体

HBK-1250SK

吸込口

フロントパネル

グラファイトヒーター

吹出口

本体表示部

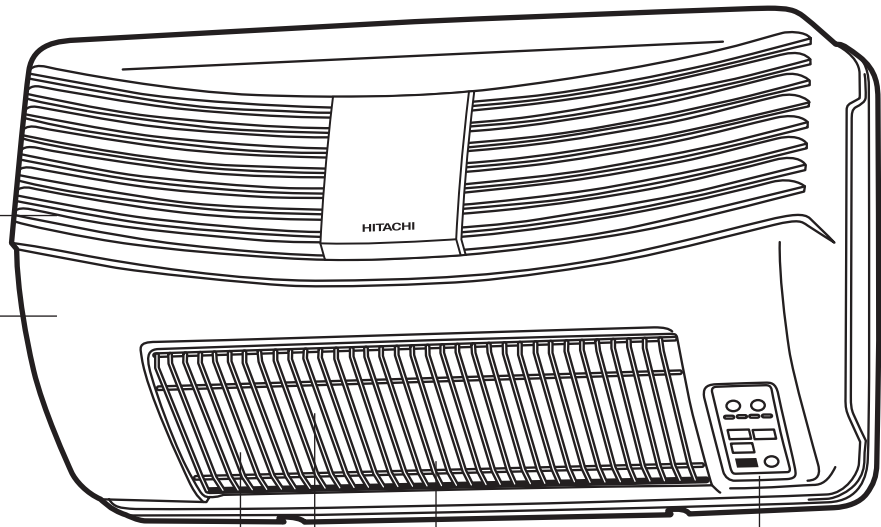

HBK-1250ST

フロントパネル

吹出口

グラファイトヒーター

吸込口

本体表示部

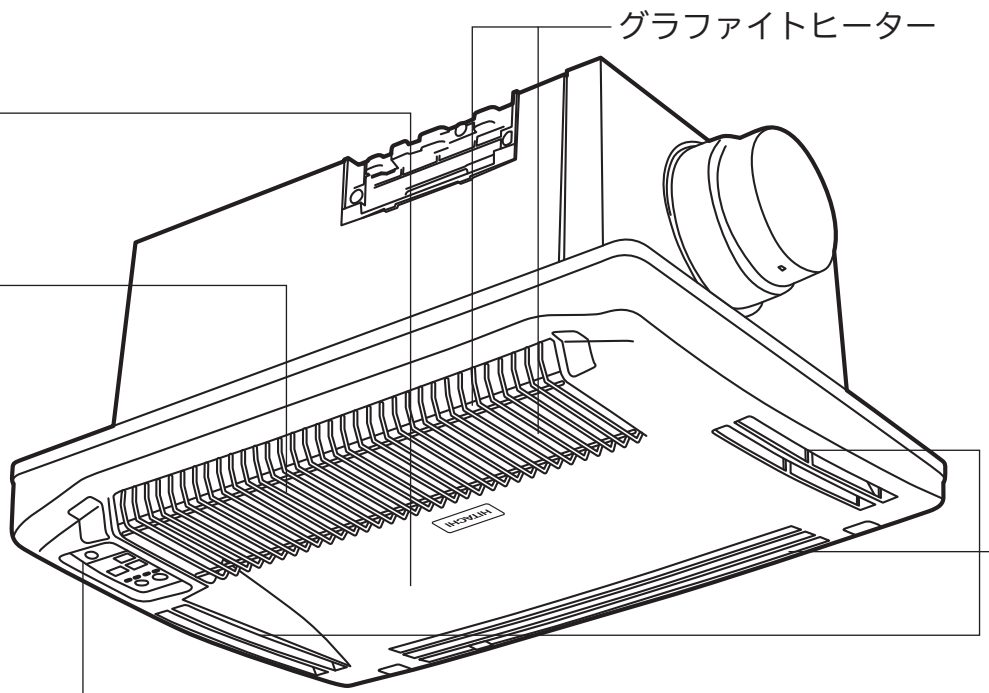

本体表示部

運転ボタン
→ (P.20)

停止ボタン

リモコン受信部



運転表示部

- 弱 (風量とヒーター)
- 強 (風量とヒーター)
- ☑ 換気ファン動作
- ☑ 送風ファン動作
- ☺ 人感センサー感知
- ☺ 人感オート運転
- モードボタン
- 人感センサー

リモコン

メインリモコン

発信部

本体受信部に向けて操作してください。

液晶表示

現在の運転状況や時刻等を表示します。

電気代目安表示

各機能の1時間使用時の電気代目安を表示します。電力料金目安単価の、27円/kWh(税込)【2021年5月現在】にて計算しています。
※「運転のしかた」では、HBK-1250SKの50Hzの電気代目安を表示しています。

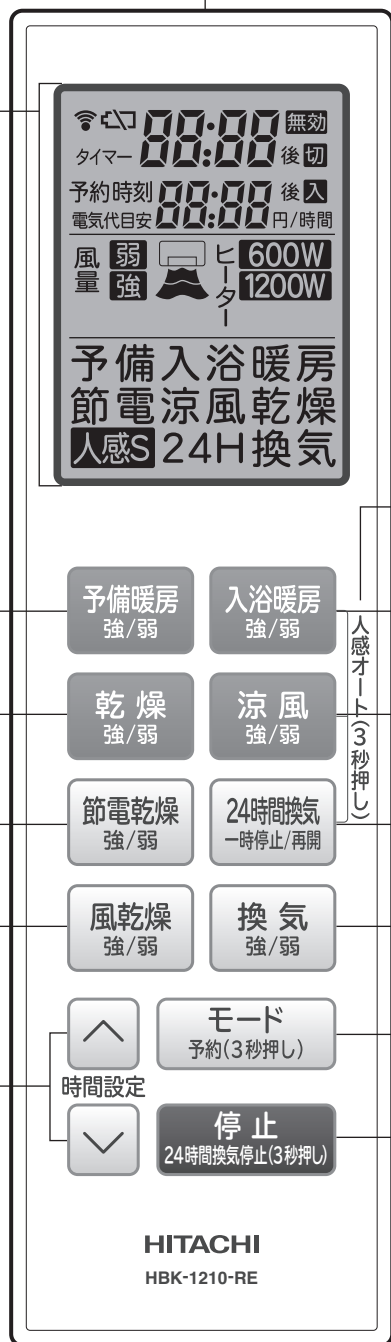

予備暖房
→ (P.10)

乾燥
→ (P.12)

節電乾燥
→ (P.13)

風乾燥
→ (P.14)

現在時刻設定
→ (P.8)

切タイマー
→ (P.9)

予約設定
→ (P.19)

落下防止
ボールチェーン
取り付け部

人感オート運転
→ (P.11・P.16・P.17)

入浴暖房
→ (P.11)

涼風
→ (P.16)

24時間換気
→ (P.17)

換気
→ (P.18)

モード
現在時刻表示
(液晶非表示時) → (P.8)

予約設定
(長押し3秒) → (P.19)

停止

乾電池部

乾電池(単4×2本)を使用します。
→ (P.7)

サブリモコン

発信部

本体受信部に向けて操作してください。

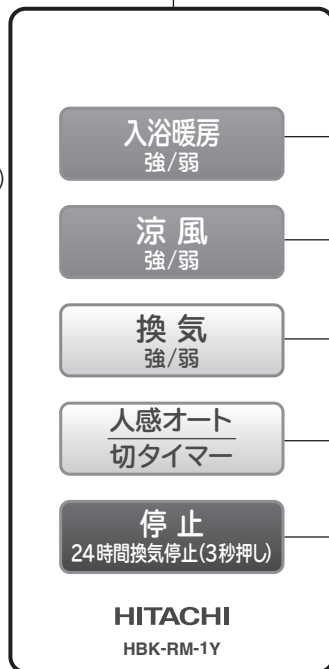

入浴暖房
→ (P.11)

涼風
→ (P.16)

換気
→ (P.18)

人感オート運転
→ (P.11・P.16)

入浴暖房/涼風運転中に
人感オート切タイマーを押すと
人感オート運転と
なります。
もう一度人感オート切タイマー
を押すと前回設定の
切タイマー時間で
運転をします。

停止

電池部

二酸化マンガンリチウム電池
(CR2032)1つを使用します。
(電池は内蔵されています)

ご注意

- 本リモコンは、防水仕様※1となっております。浴室内の設置も可能となっておりますが、浴槽の付近に設置しないでください。また、故意に水やお湯をかけたり、浴槽に入れしないでください。指定されたりリモコン以外は使用しないでください。
- リモコン受信部にインバーター照明器具や電子点灯照明器具等強い光が当たる場所では、表示ランプがちらついたり、リモコンで動作しない場合があります。
※1 JIS規格の防浸構造(IPX7)に適合。(水深1mに30分間浸しても、有害な影響が生じる量の水の浸入がない。)
- メインリモコン操作後、サブリモコンを操作した場合、メインリモコンの表示と本体動作は合いません。再度、メインリモコンで操作してください。

ご使用前に

運転



この浴室乾燥暖房機には、下記の運転があります。また、各運転において予約運転の設定が可能です。24時間換気では設定できません。リモコンで操作してください。

運転	主な用途	換気ファン (風量)	送風ファン (風量)	グラファイト ヒーター	詳細
予備暖房	浴室が寒い時、入浴前の暖房	OFF	ON (強弱切替)	ON (2本点灯※)	P.10
入浴暖房	入浴時の暖房	OFF	ON (弱)	ON (1・2本点灯切替※)	P.11
乾燥	浴室や衣類の乾燥	ON (強弱・自動切替)	ON (強弱切替)	ON (2本点灯※)	P.12
節電乾燥	浴室や衣類の乾燥	ON (強弱・自動切替)	ON (強弱切替)	OFF [※]	P.13
風乾燥	浴室や衣類の乾燥	ON (強弱切替)	ON (強弱切替)	OFF	P.14
涼風	夏場など入浴時の送風換気	ON (強弱切替)	ON (強弱切替)	OFF	P.16
24時間換気	浴室の24時間換気	ON (弱)	OFF	OFF	P.17
換気	浴室の換気	ON (強弱切替)	OFF	OFF	P.18

※運転完了1時間前よりグラファイトヒーター2本を同時に運転します。

リモコンの使いかた

リモコンの基本操作

- ①各ボタンを押すことにより、それぞれの運転を開始します。
- ②各ボタンを再度押すことにより、強弱切替ができます。
24時間換気は（一時停止※/再開）をします。
※一時停止は1時間後自動復帰します。
- ③切タイマーを  /  ボタンで設定します。

例 タイマー03：00後切と表示されている場合、3時間後に自動停止します。

- ④各運転の切タイマーは記憶されます。
次回運転時は、記憶された切タイマーで運転します。
- ⑤「予約設定」→(P.19)を参照してください。

ご注意

- 必ずリモコンを本体のリモコン受信部に向けて操作してください。
- 運転開始時や運転中に設定を変えた場合は、必ずリモコンを本体のリモコン受信部に向けて操作し本体の受信音(ピッ・ピッ)が鳴ったことを確認してください。

電池の入れ方

- ①リモコン裏面の電池フタ固定ネジをドライバーなどで回しフタを開けてください。
- ②メインリモコンは付属の単4形乾電池2本を⊕⊖正しく入れてください。(サブリモコンは電池が内蔵されています)
- ③電池フタをきちっと閉めてください。

- 乾電池交換時は液晶表示部にリモコンのバージョンが表示されます。
- 長時間使用しない場合は、電池を取り外しておいてください。
乾電池の寿命は約1年ですが、リモコンの使用頻度により異なります。

電池を交換したときは

- 電池交換時は、再度現在時刻を合わせてください。→(P.8)
- 各運転は自動的に初期値の切タイマー→(P.9)に戻ります。

ご注意

- 乾電池交換のときは、必ず新しい単4形乾電池を2本同時に交換してください。
古い乾電池と混ぜて使用しますと発熱、破損、液漏れ等のおそれがあります。
- 電池は充電しないでください。発熱、破損、液漏れにより火災やけが、周囲を汚損する原因になります。
- 万一、電池からもれた液が皮膚や衣類に付着した場合は、きれいな水で洗い流し、目に入ったときはきれいな水で洗った後、ただちに医師の治療を受けてください。

乾電池挿入方法

メインリモコン

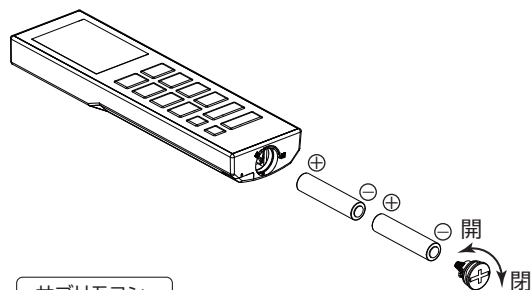

サブリモコン

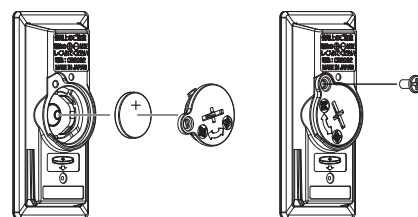

リモコンの使いかた(つづき)

現在時刻設定

現在時刻を設定する事で時刻を使った予約設定をすることができます。→(P.19)

- 1 液晶非表示時に **モード** (予約(3秒押し)) を押し、時刻を表示させます。

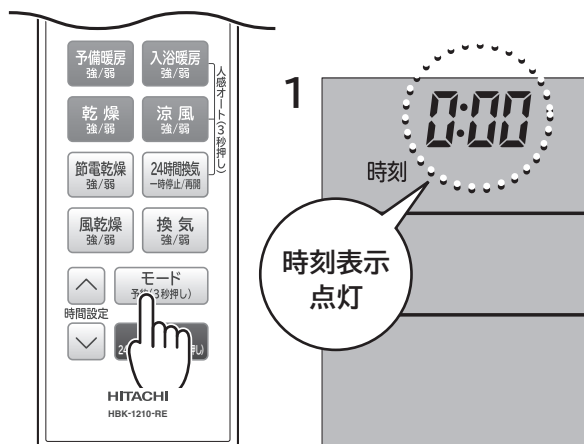

- 2 時刻表示中に **↑** / **↓** ボタンを同時に3秒以上長押しすると、時刻表示が点滅します。

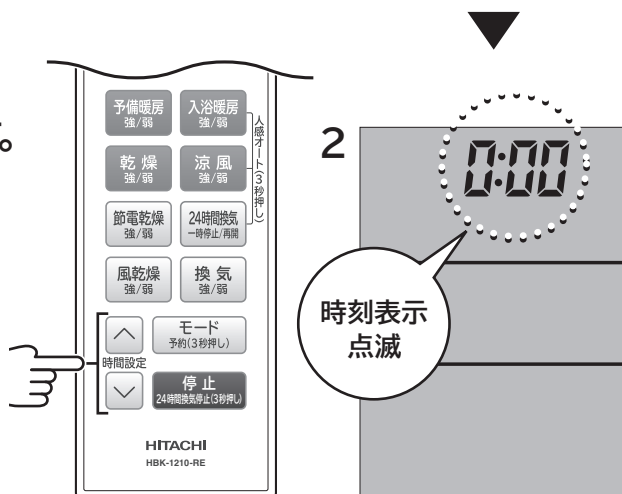

- 3 **↑** / **↓** で時刻を設定し **モード** (予約(3秒押し)) で決定します。

ポイント

液晶非表示時に **モード** (予約(3秒押し)) を押すと、現在時刻を確認できます。(5秒間)

ご注意

- 時刻は24時間表示になります。
電池挿入時(交換時も含む)は、“0:00”となります。
- 時刻設定時 **モード** (予約(3秒押し)) を押さずに約30秒以上経過するか、**停止** (24時間換気停止(3秒押し)) を押すと、時刻設定はキャンセルされます。
- 運転中は時刻表示されません。

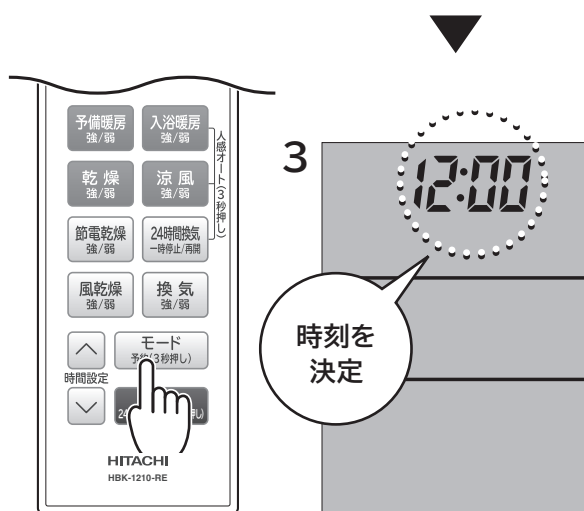

切タイマー／切タイマー変更

各ボタンを押すことにより、自動的に切タイマーでの運転になります。

1 各運転ボタンを押し、本体が運転中であることを確認します。

「運転のしかた」→(P.10～P.20)を参照してください。

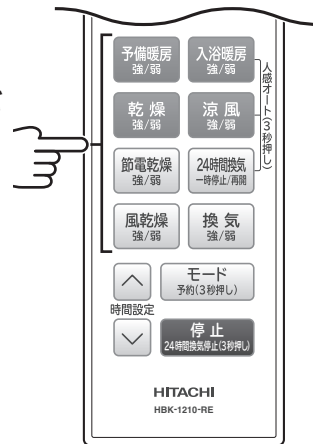

HBK-1250SKの場合

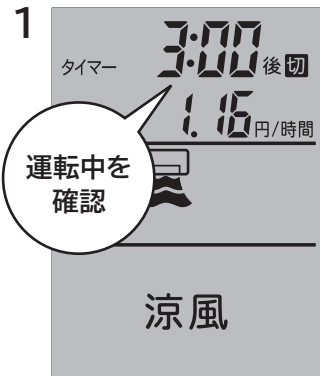

2 / ボタンで切タイマーの時間を変更します。

ご注意

- 各運転の切タイマーは記憶されます。
次回運転時は、記憶された切タイマーで運転します。
- リモコンの乾電池交換時には初期値に戻ります。
- 切タイマーの初期値は、全て3時間で設定されています。
- 24時間換気運転中は切タイマーの使用ができません。
- 運転中は1分単位で減算表示します。

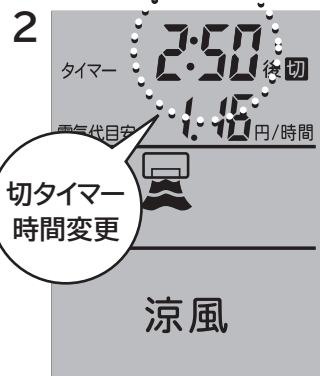
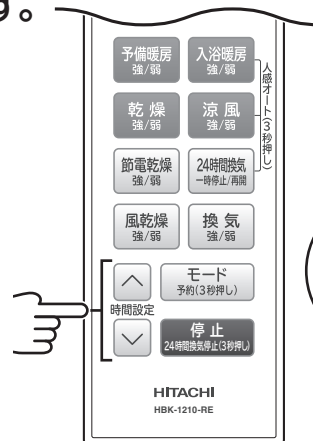





運転	初期値	設定時間単位	最長設定時間
予備暖房	3時間	10分毎	12時間
入浴暖房	3時間	10分毎	12時間
乾燥	3時間	10分毎	12時間
節電乾燥	3時間	10分毎	12時間
風乾燥	3時間	10分毎	12時間
涼風	3時間	10分毎	12時間
換気	3時間	10分毎	12時間
24時間換気	—	—	連続

運転のしかた

予備暖房

予備暖房は、送風ファンとグラファイトヒーター 2本を同時に運転します。

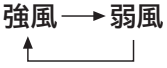
換気ファン:OFF | 送風ファン:強弱切替 | グラファイトヒーター:2本点灯

- 1  を押すと予備暖房(強)を開始します。
- 2  を押すごとに、送風ファン  の切替ができます。
- 3  /  を押して、切タイマーを変更できます。

切タイマーは10分単位で最高12時間まで設定できます。
本体から『ピッ』と音がしたことを確認してください。

- 4 切タイマーが終了するか、 を押すと、予備暖房が停止します。

※予備暖房は人感オート運転への切替はできません。

ポイント 入浴前の浴室の暖めにおすすめです。

ご注意

- 浴室内の温度が上昇し本機内部の温度が上昇すると、安全装置が作動してグラファイトヒーターが1本ずつ消灯します。
本機内部温度が下がると通常運転にもどります。
- 気密性や断熱性が悪い浴室では、性能が十分発揮できない場合があります。
とくにモルタル・タイル壁、窓が大きいなどの在来工法の浴室は、システムバスに比べ断熱性能が著しく低い場合があります室温が上昇しにくくなります。
したがってシステムバスへの設置の場合と比べて予備暖房性能が大きく劣ることがあります。
- 入浴時、温風が直接身体にあたると気化熱の関係で肌寒く感じる場合があります。
入浴中は入浴暖房をおすすめします。
- 運転終了後、本体冷却のため、送風ファンが約30秒間運転します。
- 予備暖房時は窓・ガラリは必ず閉めてください。

HBK-1250SKの場合

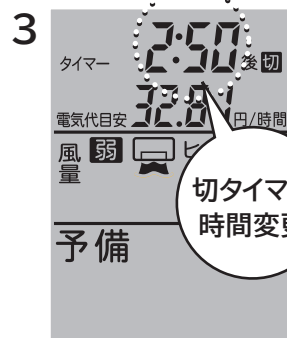
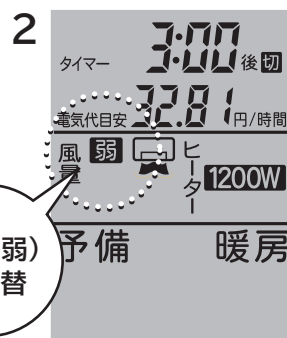
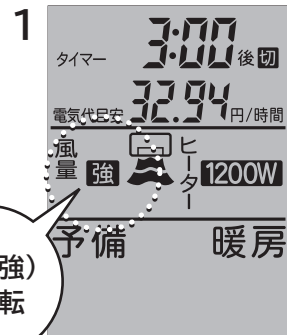

入浴暖房

入浴暖房は、送風ファンとグラファイトヒーターを同時に運転します。

換気ファン:OFF | 送風ファン:弱 | グラファイトヒーター:2本/1本点灯

1 **入浴暖房 強/弱** を押すと入浴暖房(強)を開始します。

2 **入浴暖房 強/弱** を押すごとに、グラファイトヒーター **強 → 弱**

の切替ができます。

グラファイトヒーターの1本点灯時

HBK-1250SKの場合は下側がつきます。

HBK-1250STの場合は吸込口側がつきます。

3 **↑ / ↓** を押して、切タイマーを変更できます。

切タイマーは10分単位で最高12時間まで設定できます。

本体から『ピッ』と音がしたことを確認してください。

4 切タイマーが終了するか、**停止** (24時間換気停止(3秒押し)) を押すと、

入浴暖房が停止します。

人感オート運転の設定

入浴暖房 強/弱 を3秒間以上長押しすると人感オート運転に切り替わります。

人感センサーにより、人を感知して自動運転します。

本体表示部の **人感** 人感オート運転ランプが点灯し、

人の動きを感じると、**人感** 人感センサー感知ランプが点灯します。

(人の動きに連動するため点滅して見えます)

1分以上人感センサーが感知しない場合、運転停止し待機状態となります。

●浴室内温度が体温に近い(30℃以上)のとき、人感センサーが反応しなくなることがあります。

●待機時は、本体運転表示部、風量「弱」が点滅します。

ポイント 浴室が寒い場合、入浴暖房で浴室を暖めてください。

ご注意

- 浴室内の温度が上昇し本機内部の温度が上昇すると、本機内部の安全装置が作動してグラファイトヒーターが消灯します。本機内部温度が下がると通常運転にもどります。
- 入浴暖房は、温風が直接身体にあたると気化熱により肌寒さを感じる場合がありますので風量を弱く設定しております。風量が物足りなく感じたら、予備暖房の強でご使用ください。
- 浴室の温度により強/弱に切り替えてご使用ください。
- 運転終了後、本体冷却のため、送風ファンが約30秒間運転します。
- 入浴暖房時は窓・ガラリは必ず閉めてください。

HBK-1250SKの場合

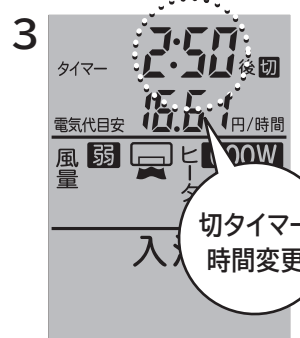
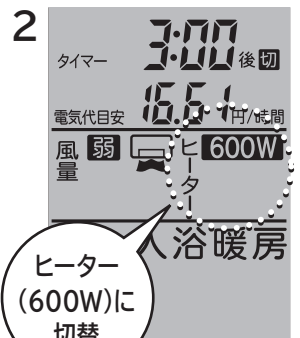
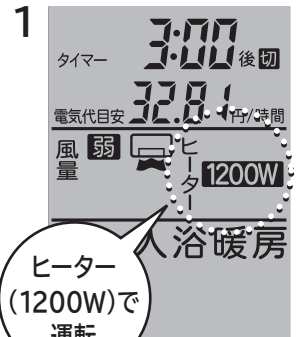

運転のしかた(つづき)

乾燥

乾燥は、換気ファン・送風ファン・グラファイトヒーター 2本を同時に運転します。

換気ファン: 強弱・自動切替 送風ファン: 強弱切替 グラファイトヒーター: 2本点灯

- 1 **乾燥** を押すと、乾燥(強)を開始します。
- 2 **乾燥** を押すごとに、換気ファン **強 → 弱**
送風ファン **強風 → 弱風** の切替ができます。
- 3 **▲ / ▼** を押して、切タイマーを変更できます。

切タイマーは10分単位で最高12時間まで設定できます。
本体から『ピッ』と音がしたことを確認してください。

- 4 切タイマーが終了するか、**停止** (24時間換気停止(3秒押し)) を押すと、乾燥が停止します。

●最後の1時間は浴室の温度をあげ乾燥仕上げを行います。

換気ファン: 弱の間欠運転 送風ファン: 強弱切替 グラファイトヒーター: 2本点灯

※乾燥は人感オート運転への切替はできません。

ポイント 衣類や浴室をすばやく乾かしたい時におすすめです。

ご注意

- 浴室内の温度が上昇し本機内部の温度が上昇すると、本機内部の安全装置が作動してグラファイトヒーターが1本ずつ消灯します。
本機内部温度が下がると通常運転にもどります。
- 気密性や断熱性が悪い浴室では、性能が十分発揮できない場合があります。
とくにモルタル・タイル壁、窓が大きいなどの在来工法の浴室は、システムバスに比べ断熱性能が著しく低い場合があります室温が上昇しにくくなります。したがってシステムバスへの設置の場合と比べて乾燥性能が大きく劣ることがあります。
- 乾燥時間は浴室の容積や、室温、外気温、洗濯物の種類や量、脱水状況により大きく異なります。
- 運転終了後、本体冷却のため、送風ファンが約30秒間運転します。
- 乾燥の音が気になる場合は、弱風でご使用ください。但し、乾燥時間が長くなります。

■乾燥効率を落とさないために

- 浴室ドアの空気取入口(ガラリ)を必ず開けてください。
空気取入口(ガラリ)がない場合は浴室ドアを若干開けてください。
- 乾燥運転時は必ず窓を閉めてください。
- 入浴後、浴槽のお湯を落とさない場合は、必ず浴槽にフタをしてください。

HBK-1250SKの場合

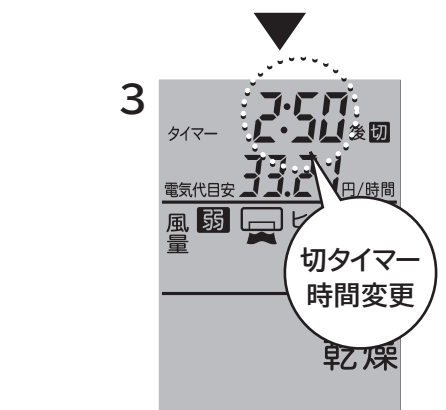
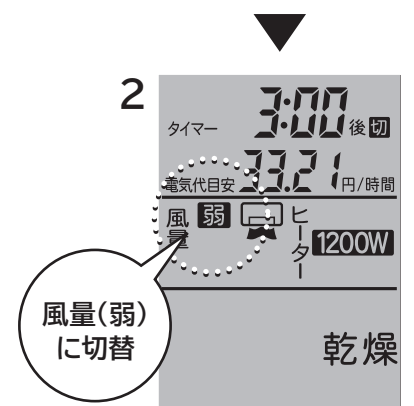
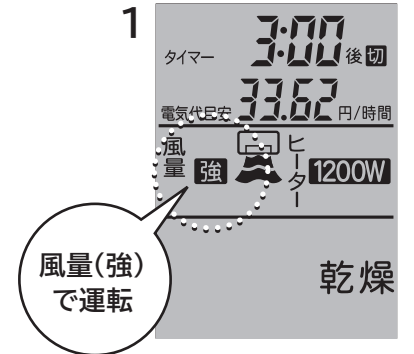

節電乾燥

節電乾燥は、換気ファン・送風ファン、運転完了1時間前よりグラファイトヒーターを同時に運転します。

換気ファン: 強弱・自動切替	送風ファン: 強弱切替	グラファイトヒーター: OFF
----------------	-------------	-----------------

- 1 を押すと、節電乾燥(強)を開始します。
- 2 を押すごとに、換気ファン 送風ファン の切替ができます。
- 3 を押して、切タイマーを変更できます。

切タイマーは10分単位で最高12時間まで設定できます。
本体から『ピッ』と音がしたことを確認してください。

- 4 切タイマーが終了するか、 を押すと、節電乾燥が停止します。

- 最後の1時間はグラファイトヒーターを点灯させ浴室の温度をあげ乾燥仕上げを行います。

換気ファン: 弱の間欠運転	送風ファン: 強弱切替	グラファイトヒーター: 2本点灯
---------------	-------------	------------------

※節電乾燥は人感オート運転への切替はできません。

ポイント 時間がかかりますが、電気代をおさえることができます。

ご注意

- 浴室内の温度が上昇し本機内部の温度が上昇すると、本機内部の安全装置が作動してグラファイトヒーターが1本ずつ消灯します。本機内部温度が下がると通常運転にもどります。
- 気密性や断熱性が悪い浴室では、性能が十分発揮できない場合があります。とくにモルタル・タイル壁、窓が大きいなどの在来工法の浴室は、システムバスに比べ断熱性能が著しく低い場合があります室温が上昇しにくくなります。したがってシステムバスへの設置の場合と比べて乾燥性能が大きく劣ることがあります。
- 乾燥時間は浴室の容積や、室温、外気温、洗濯物の種類や量、脱水状況により大きく異なります。
- 運転終了後、本体冷却のため、送風ファンが約30秒間運転します。
- 乾燥の音が気になる場合は、弱風でご使用ください。但し、乾燥時間が長くなります。

■乾燥効率を落とさないために

- 浴室ドアの空気取入口(ガラリ)を必ず開けてください。
空気取入口(ガラリ)がない場合は浴室ドアを若干開けてください。
- 乾燥運転時は必ず窓を閉めてください。
- 入浴後、浴槽のお湯を落とさない場合は、必ず浴槽にフタをしてください。

HBK-1250SKの場合

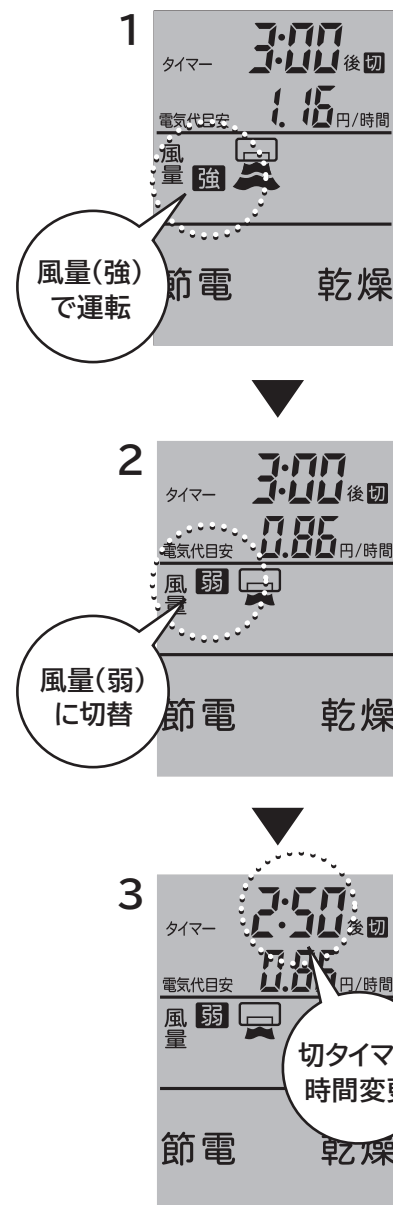





運転のしかた(つづき)

風乾燥

風乾燥は、換気ファンと送風ファンを同時に運転します。

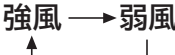
換気ファン：強弱切替 | 送風ファン：強弱切替 | グラファイトヒーター：OFF

- 1  を押すと、風乾燥(強)を開始します。
- 2  を押すごとに、換気ファン  送風ファン  の切替ができます。
- 3  /  を押して、切タイマーを変更できます。

切タイマーは10分単位で最高12時間まで設定できます。
本体から『ピッ』と音がしたことを確認してください。

- 4 切タイマーが終了するか、 を押すと、風乾燥が停止します。

※風乾燥は人感オート運転への切替はできません。

ポイント 時間はかかりますが、電気代をおさえることができます。

ご注意

- 気密性や断熱性が悪い浴室では、性能が十分発揮できない場合があります。とくにモルタル・タイル壁、窓が大きいなどの在来工法の浴室は、システムバスに比べ断熱性能が著しく低い場合があります室温が上昇しにくくなります。したがってシステムバスへの設置の場合と比べて乾燥性能が大きく劣ることがあります。
- 乾燥時間は浴室の容積や、室温、外気温、洗濯物の種類や量、脱水状況により大きく異なります。
- 乾燥の音が気になる場合は、弱風でご使用ください。但し、乾燥時間が長くなります。

■乾燥効率を落とさないために

- 浴室ドアの空気取入口(ガラリ)を必ず開けてください。空気取入口(ガラリ)がない場合は浴室ドアを若干開けてください。
- 乾燥運転時は必ず窓を閉めてください。
- 入浴後、浴槽のお湯を落とさない場合は、必ず浴槽にフタをしてください。

HBK-1250SKの場合

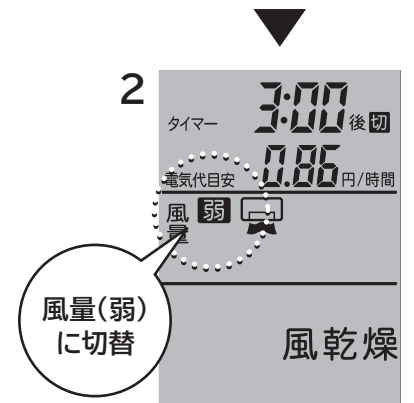
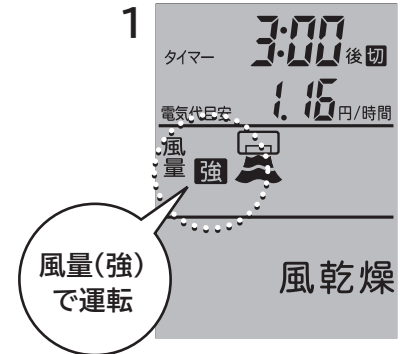

衣類乾燥について

上手な衣類乾燥運転のしかた

- 洗濯物は5分以上の十分な脱水を行ってください。(乾燥時間の短縮)
- 温風吹出口から50cm以上の所にランドリーパイプを設置してください。**
- 洗濯物が密着しないように、適当な間隔を開けて風の対流をよくしてください。
- 乾きにくい洗濯物(厚手の木綿類など)は温風吹き出し口の近くに吊ると早く乾きます。
- ズボンなどの背丈の長いものは下の方が乾きが遅くなりますので、折り返して吊ると早く乾きます。
- 洗濯物の乾き具合により、途中で位置を入れ替えると効果的です。
- 浴室内に水滴が残っている場合は、拭き取ってください。浴室が乾燥している方が早く乾きます。

衣類乾燥時間のめやす

《測定条件》

- 浴室周辺温度20℃ 湿度60%
- 洗濯物は5分間脱水したものを使用。
- 浴室は1坪システムタイプ(1.6×1.6×2.2m)
- 乾燥率100%の時間

《参考条件》

- 冬期の場合、約20～60%程度乾燥時間が長くなります。
- 梅雨時の場合、約10～30%程度乾燥時間が長くなります。

※乾燥時間は浴室の容積や種類、室温、外気温、洗濯物の種類や量、脱水状態により大きく異なります。あくまでも目安として参考にしてください。

乾燥時間のめやす(乾燥(強)の場合)





洗濯物重量(3kg)	約140分
洗濯物重量(4kg)	約200分

運転のしかた(つづき)

涼風

涼風は、換気ファンと送風ファンを同時に運転します。

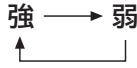
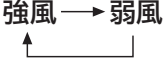

換気ファン：強弱切替 | 送風ファン：強弱切替 | グラファイトヒーター：OFF

- 1  を押すと涼風(強)を開始します。
- 2  を押すごとに、換気ファン  送風ファン  の切替ができます。
- 3  /  を押して、切タイマーを変更できます。

切タイマーは10分単位で最高12時間まで設定できます。
本体から『ピッ』と音がしたことを確認してください。

- 4 切タイマーが終了するか、 を押すと、涼風が停止します。

人感オート運転の設定

-  を3秒間以上長押しすると人感オート運転に切り替わります。人感センサーにより、人を感知して自動運転します。本体表示部の  人感オート運転ランプが点灯し、人の動きを感知すると、 人感センサー感知ランプが点灯します。(人の動きに連動するため点滅して見えます) 1分以上人感センサーが感知しない場合、運転停止し待機状態となります。
- 浴室温度が体温に近い(30℃以上)のとき、人感センサーが反応しなくなることがあります。
 - 待機時は、本体運転表示部、風量「弱」が点滅します。

ポイント 入浴中、風を直接身体にあてることで気化熱により涼しく感じます。

ご注意

- 冷房機能はありません。

■換気効率を落とさないために

- 浴室ドアの空気取入口(ガラリ)を必ず開けてください。
空気取入口(ガラリ)がない場合は浴室ドアを若干開けてください。
- 入浴後、浴槽のお湯を落とさない場合は、必ず浴槽にフタをしてください。

HBK-1250SKの場合

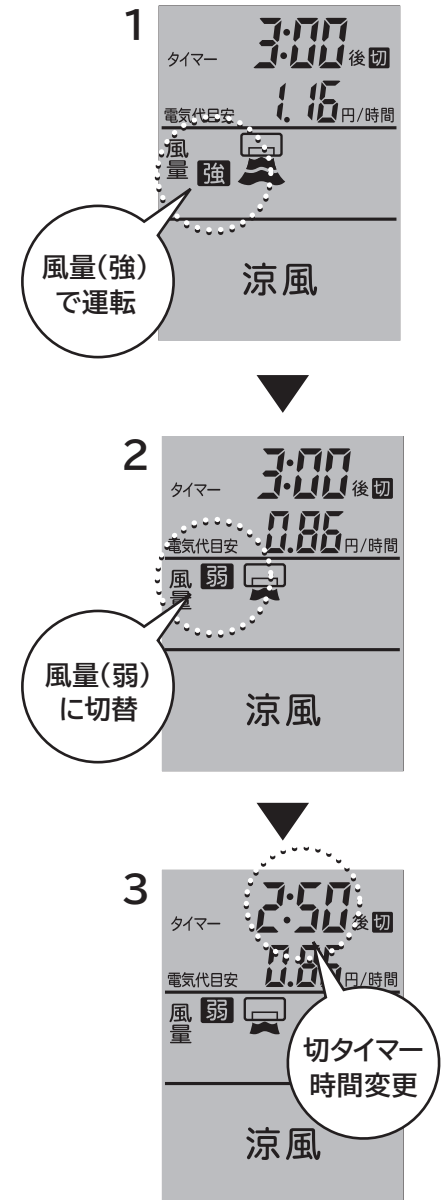

人感オート運転

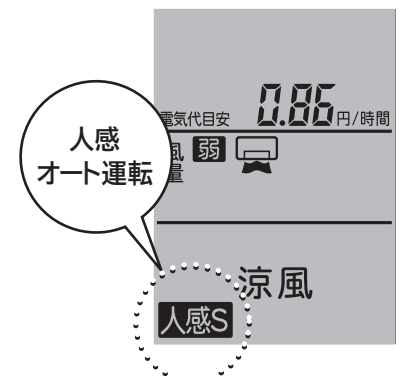

24時間換気

24時間換気は、換気ファンを運転します。

換気ファン：弱 送風ファン：OFF グラファイトヒーター：OFF

1  を押すと、24時間換気(連続弱運転)を開始します。



2  を押すごとに、(一時停止※ / 再開)をします。

※一時停止時は、1時間自動復帰します。

- 24時間換気中に換気以外を押すと、液晶表示部の24H換気が点滅します。
- 換気を押すと、液晶表示部の換気が点灯し、24Hが点滅します。
- 24時間換気以外の運転が停止すると、24H換気に戻ります。

3  を3秒間以上長押しすると24H換気が停止します。

人感オート運転の設定

-  を3秒間以上長押しすると人感オート運転に切り替わります。人感センサーにより、人を感知して自動運転します。本体表示部の  人感オート運転ランプが点灯し、人の動きを感知すると、 人感センサー感知ランプが点灯します。(人の動きに連動するため点滅して見えます) 1分以上人感センサーが感知しない場合、運転停止し待機状態となります。
- 浴室温度が体温に近い(30℃以上)のとき、人感センサーが反応しなくなることがあります。
 - 待機時は、本体運転表示部、風量「弱」が点滅します。

ご注意

- 換気時間は、浴室の容積や種類、室温、外気温、湿度により異なります。
- 浴室換気は、床面などが一部乾きにくい場合があります。

■換気効率を落とさないために

- 浴室ドアの空気取入口(ガラリ)を必ず開けてください。空気取入口(ガラリ)がない場合は浴室ドアを若干開けてください。
- 入浴後、浴槽のお湯を落とさない場合は、必ず浴槽にフタをしてください。
- 予備/入浴暖房運転直後に換気すると、湿気が結露して水滴になって落下することがあります。湿気を取るために乾燥運転することをおすすめします。
- 浴室周りの換気や湿気をとるために、24時間換気運転をすることをおすすめします。

- 建築基準法改正(2003年7月1日より施行)の、新築及びリフォーム(確認申請が必要な増改築工事)には24時間常時換気設備設置が義務付けとなりました。本機は24時間換気運転対応となっております。

HBK-1250SKの場合

1



2



人感オート運転









運転のしかた

換気

換気は換気ファンを運転します。

換気ファン：強弱切替 | 送風ファン：OFF | グラファイトヒーター：OFF

- 1  を押すと換気(強)を開始します。
- 2  を押すごとに、換気ファン  の風量切替ができます。
- 3  /  を押して、切タイマーを変更できます。
切タイマーは10分単位で最高12時間まで設定できます。
本体から『ピッ』と音がしたことを確認してください。
- 4 切タイマーが終了するか、 を押すと、換気が停止します。

ポイント

換気で浴室内の湿気を取りきれない場合には乾燥や節電乾燥、風乾燥がより効果的です。

ご注意

- 入浴後は3時間以上運転してください。
- 換気時間は、浴室の容積や種類、室温、外気温、湿度により異なります。
- 浴室換気は、床面などが一部乾きにくい場合があります。

■換気効率を落とさないために

- 浴室ドアの空気取入口(ガラリ)を必ず開けてください。
空気取入口(ガラリ)がない場合は浴室ドアを若干開けてください。
- 入浴後、浴槽のお湯を落とさない場合は、必ず浴槽にフタをしてください。
- 予備/入浴暖房運転直後に換気すると、湿気が結露して水滴になって落下することがあります。
湿気を取るために乾燥運転することをおすすめします。
- 浴室周りの換気や湿気をとるために、24時間換気運転をすることをおすすめします。

HBK-1250SKの場合

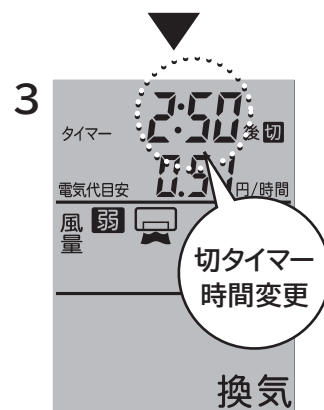
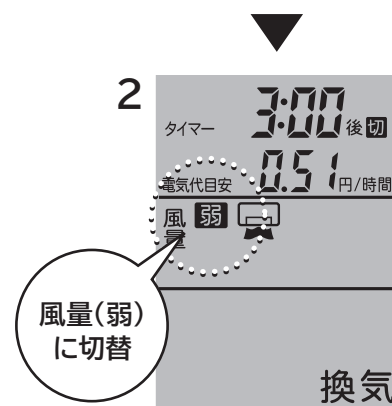
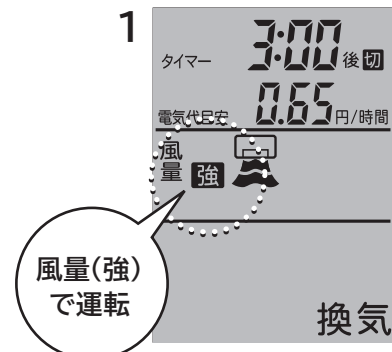

予約設定

各運転において、予約運転は「切タイマー」「入タイマー」を同時に設定できます。

1 **モード予約(3秒押し)** を3秒以上長押しして、予約設定を起動します。

2 **予備暖房**、**入浴暖房**、**乾燥**、**節電乾燥**、**風乾燥**、**涼風**、**換気** から
予約する運転を選びます。

3 **上/下** を押して、切タイマーを変更できます。

切タイマーは10分単位で最高12時間まで設定できます。

4 **モード予約(3秒押し)** を押して、切タイマー時間を決定します。

5 **上/下** を押して、入タイマーを変更できます。

入タイマーは、10分単位で最高で24時間まで設定できます。

時間後/時刻の切り替え

上/下 を同時に3秒以上押すと、**時間後予約** → **時刻予約** の切替えができます。

●初期設定は「時間後予約」です。

時間後予約 …… 入タイマーの開始時間を、現在からの経過時間で設定する方式。

例:今から3時間後に運転開始

時刻予約 …… 入タイマーの開始時間を、時刻で設定する方式。

(現在時刻設定が必要です)

例:18時から運転開始。

6 **モード予約(3秒押し)** を3秒以上長押しして、

入タイマー時間を決定します。

モード予約(3秒押し) を押すと、2に戻ります。

7 予約の解除は、**停止** (24時間換気停止(3秒押し)) を3秒以上押ししてください。

ご注意

- 24時間以内で1回だけ設定できます。複数の予約はできません。
- 各運転中は、予約設定できません。
- 24時間換気では設定できません。
- 時刻予約をする場合は、現在時刻→(P.8)が必要です。
- 予約設定は記憶されます。次回予約設定時には、記憶された予約設定が表示されます。

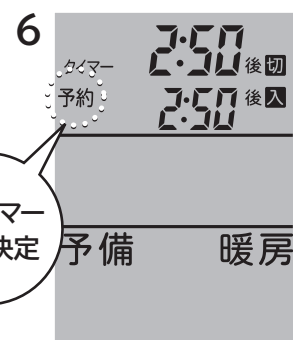
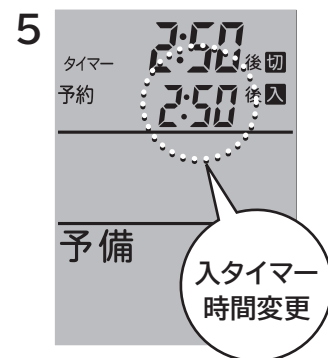
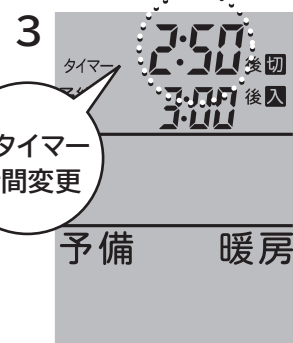
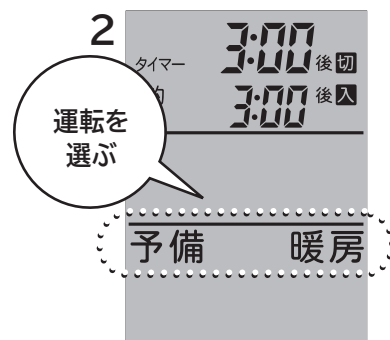

※時間後予約の場合

運転のしかた

運転の優先順位

タイマーの優先順位は、各運転での「切タイマー」が最優先となります。次に「予約設定」となります。各運転の「切タイマー」が終了後、予約設定が運転しますので、重複している時間は「切タイマー」が優先されます。予約の運転時間は、設定時の「切タイマー」時間から重複している時間を除く時間で動作します。

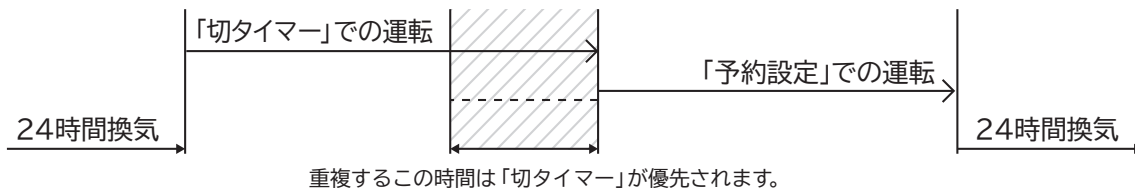

発信、受信音について

リモコンの各ボタンを押すと、発信マーク(📶)が点滅します。発信信号を本体が受信したときは、次の受信音になります。操作するときは、本体が受信したことを必ず受信音で確認してください。

- ①各ボタンを押したときの運転開始音(運転開始時と運転変更の時) 『ピッ、ピッ』
- ② **停止** (24時間換気停止3秒押し) と切タイマーの音(運転停止時) 『ピーー』
- ③タイマー設定 **↑**/**↓** 等のボタン操作受付時 『ピッ』

手動運転について

リモコンの破損や紛失で操作ができなくなった場合、手動運転ができます。

運転動作 【入浴暖房/強】→【予備暖房/強】→【乾燥/強】→【涼風/強】→
【涼風/弱】→【換気/強】→【換気/弱】→以降繰り返し
24時間換気は、3秒以上長押ししてください。

モード動作 【人感オート運転設定】→【人感オート運転解除】→以降繰り返し
※入浴暖房、涼風、24時間換気のみ

停止 運転を停止するときは、停止を押してください。
24時間換気時は、停止を3秒以上長押ししてください。



本体表示部

- 運転時間は全モード3時間になります。
- リモコンのご注文はお買い求めの販売店にご相談ください。

リセットについて

リモコンの操作が不能になったり、異常と思われる場合は、下記のリセット操作を行ってください。

本体 本体の **停止** を押し続けて下さい。

メインリモコン リモコンの **停止** (24時間換気停止3秒押し) を押し続けて下さい。
リモコンの乾電池を一度抜いて再度入れてください。
このとき、リモコンの設定はすべて初期値に戻ります。
また、電池接点部に破損・サビ・汚れがないか確認してください。



本体表示部



メインリモコン

お手入れについて

吸込口に汚れがつくと、風量低下や異常音発生の原因になります。汚れがついた場合には、清掃してください。フロントパネルの汚れは、うすめた台所用中性洗剤をつけた布をしぼり、よく拭いてから、乾いた柔かい布で拭いてください。ヒーター周辺や本体内部の清掃は、お買い上げの販売店にご相談ください。

警告

- 運転停止後、すぐに吹出口などの本体に触れないでください。
- 本体やリモコンに故意に水やお湯、カビ取り剤などをかけないでください。

注意

- お手入れは分電盤の専用ブレーカーを切り、足元に注意し、手袋などで手を保護してから行ってください。
- 高いところでの作業となりますので、足場には十分注意をして作業してください。

お願い

- アルコール、ベンジン、シンナー、みがき粉、化学洗剤などは使用しないでください。
- 中性洗剤をうすめて使用してください。
- お手入れ後、熱による乾燥はしないでください。(変形、変色の原因)

お困りのとき

下記の事をお確かめになり、それでも調子が悪いときはただちにご使用を中止し、お買い上げの販売店または「ご相談窓口」→(P.27)にお問い合わせください。

症状		原因	処置方法
運転しない	停止中に、リモコンまたは本体の「停止」を押しても、本体運転表示部、風量の「弱」「強」が3回点滅しない	①停電 ②分電盤の専用ブレーカーが切れている	①電源が復帰するまで待ってください ②分電盤の専用ブレーカーを「入」にしてください
リモコンを押しても運転しない		①リモコン電池消耗 ※サブリモコンは、テスト用電池が内蔵されている為、自己放電により寿命が短い場合があります。 ②リモコンを本体のリモコン受信部に向けているか？	①リモコン電池の交換→(P.7) ②リモコンを本体のリモコン受信部に正確に向ける ※①、②の処置を行っても運転しない場合、本体、メインリモコンのリセットをしてください。→(P.20)
リモコンが異常だと思う ・タイマー表示が異常 ・設定が出来ない ・停止が出来ない		①リモコン電池消耗 ※サブリモコンは、テスト用電池が内蔵されている為、自己放電により寿命が短い場合があります。 ②液晶破損	①リモコン電池の交換 ②新しいリモコンをお買い求めください
換気しない 浴室の乾きが悪い (正常に運転する)		①吸込口にホコリ等がつまっている ②換気口がつまっている ③換気だけでは乾かない ④空気取入口(ガラリ)または浴室ドアが開いていない	①吸込口のお手入れをする ②換気口をお手入れする ③乾燥や涼風を使用する ④空気取入口(ガラリ)を開ける。または浴室ドアを若干開ける
洗濯物の乾が悪い		①吸込口にホコリ等がつまっている ②ランドリーパイプの取付位置が適正でない ③脱水が十分にされていない ④密着させて干している ⑤空気取入口(ガラリ)または浴室ドアが開いていない	①吸込口のお手入れをする ②上手な衣類乾燥運転のしかた→(P.15) ③十分(5分以上)に脱水する ④適当な間隔をあけて対流を良くする ⑤空気取入口(ガラリ)をあける。または浴室ドアを若干開ける
本体から色のついた水滴が落ちる		入浴剤やカビ取り剤を使用している場合、それらの色のついた水滴が結露により落ちることがあります。 また、空気中の浮遊物(埃等)他の物質が浴室内の空気中に含まれる水分に混ざり色の付いた水滴になって落下する場合がございます。	①浴槽にフタをする ②換気を十分に行う ③結露水をタオルで拭く

仕様

		型式名	HBK-1250SK		HBK-1250ST	
		運転状態	強運転時	弱運転時	強運転時	弱運転時
機能	予備暖房	消費電力(W) (50/60Hz)※1	1220/1225	1215/1215	1225/1225	1215/1215
		送風風量(m ³ /時)(50/60Hz)	180/180	110/110	170/190	120/110
		騒音(dB) (50/60Hz)※2	45/45	31/31	44/47	33/32
	入浴暖房	消費電力(W) (50/60Hz)※1	1215/1215	615/615	1215/1215	615/615
		送風風量(m ³ /時)(50/60Hz)	110/110	110/110	120/110	120/110
		騒音(dB) (50/60Hz)※2	31/31	31/31	33/32	33/32
	乾燥	消費電力(W) (50/60Hz)※1	1245/1250	1230/1230	1250/1255	1230/1230
		換気風量(m ³ /時)(50/60Hz)	140/140	80/75	180/200	100/100
		送風風量(m ³ /時)(50/60Hz)	180/180	110/110	170/190	120/110
		騒音(dB) (50/60Hz)※2	46/46	33/32	44/47	36/35
	節電乾燥	消費電力(W) (50/60Hz)※1	43/49→1245/1250	32/31→1230/1230	50/56→1250/1255	31/32→1230/1230
		換気風量(m ³ /時)(50/60Hz)	140/140	80/75	180/200	100/100
		送風風量(m ³ /時)(50/60Hz)	180/180	110/110	170/190	120/110
		騒音(dB) (50/60Hz)※2	46/46	33/32	44/47	36/35
	風乾燥	消費電力(W) (50/60Hz)※1	43/49	32/31	50/56	31/32
		換気風量(m ³ /時)(50/60Hz)	140/140	80/75	180/200	100/100
		送風風量(m ³ /時)(50/60Hz)	180/180	110/110	170/190	120/110
		騒音(dB) (50/60Hz)※2	46/46	33/32	44/47	36/35
	涼風	消費電力(W) (50/60Hz)※1	43/49	32/31	50/56	31/32
		換気風量(m ³ /時)(50/60Hz)	140/140	80/75	180/200	100/100
		送風風量(m ³ /時)(50/60Hz)	180/180	110/110	170/190	120/110
		騒音(dB) (50/60Hz)※2	46/46	33/32	44/47	36/35
	24時間換気	消費電力(W) (50/60Hz)※1	19/18		17/17	
		換気風量(m ³ /時)(50/60Hz)	80/75		100/100	
騒音(dB) (50/60Hz)※2		31/30		30/30		
換気	消費電力(W) (50/60Hz)※1	24/26	19/18	26/30	17/17	
	換気風量(m ³ /時)(50/60Hz)	140/140	80/75	180/200	100/100	
	騒音(dB) (50/60Hz)※2	40/40	31/30	38/40	30/30	
本体	適用面積目安(システムバス)	~1.5坪				
	適用面積目安(在来工法)	~1.0坪		-		
	取付可能開口寸法(mm)(丸穴)	φ100※3~φ250		-		
	取付可能開口寸法(mm)(角穴)	100※3×100~250×480		280×400~300×425 (天井高さ170以上)		
	寸法(mm)幅×奥行き×高さ	536×245×306		505×363×228		
	質量(kg)	約7.0		約6.6		
	ヒーター方式	グラファイトヒーター(600W×2本=1200W)				
	送風モーター形式	ACコンデンサー誘導型モーター				
	換気モーター形式	ACコンデンサー誘導型モーター				
	切タイマー設定時間	10分~12時間(但し24時間換気は24時間連続)				
	電源	単相交流100V(50/60Hz)				
電源コード長さ(cm)	VCT2.0mm×3芯 約120		-			
メインリモコン	寸法(mm)幅×奥行き×高さ	50×21×176				
	方式	防水型リモコン(1方向送信)※4				
	表示	液晶表示				
	電源	単4形乾電池×2本				
サブリモコン	寸法(mm)幅×奥行き×高さ	45×14×90				
	方式	防水型リモコン(1方向送信)※4				
	電源	二酸化マンガンリチウム電池(CR2032)※5				
付属品	メインリモコン、メインリモコンホルダー、落下防止ボールチェーン、単4形乾電池(2本)、サブリモコン、サブリモコンホルダー、二酸化マンガンリチウム電池(CR2032)電池1個、取扱説明書、工事説明書、保証書(工事にかかる同梱品は、工事説明書に記載しております。)					

※1 待機時の消費電力は、HBK-1250SK:0.5/0.5(50/60Hz)、HBK-1250ST:1.8/1.6(50/60Hz)です。

※2 騒音値に関しては、JISで定められた測定方法により測定した値です。実際の騒音はご使用になる環境等で大きくなる場合があります。

※3 別途電源コード用開口工事が必要な場合があります。

※4 JIS規格の防浸構造(IPX7)に適合。(水深1mに30分間水に浸しても、有害な影響が生じる量の水の浸入がない。)

※5 リモコン電池は内蔵されています。

●電源ブレーカー直結タイプのため、コンセントは使用できません。

保証とアフターサービス

長期使用製品安全表示制度に基づく本体表示について

(本体への表示内容)

経年劣化により危害の発生が高まるおそれがあることを注意喚起するために、電気用品安全法で義務付けられた以下の表示を本体に行っています。

【製造年】本体に西暦4桁で表示してあります



【設計上の標準使用期間】 10年

設計上の標準使用期間を超えて使用されますと、経年劣化による発火・けがなどの事故に至るおそれがあります。

(設計上の標準使用期間とは)

運転時間や温湿度など、標準的な使用条件に基づく経年劣化に対して、製造した年から安全上支障なく使用することができる標準的な期間です。

設計上の標準使用期間は、保証書に記載の無償保証期間とは異なります。また、偶発的な故障を保証するものでもありません。

■標準的な使用条件 日本産業規格 (JIS C9920-2) による

環境条件	電圧	単相交流100V	
	周波数	50Hz / 60Hz	
	温度	20℃	(JIS C9603による)
	湿度	65%	
	設置条件	工事説明書による標準設置	
負荷条件	負荷条件	取扱説明書による定格負荷 (浴室の広さ、乾燥する衣類の量)	
想定時間等	1年間の使用時間	換気時間 8,458時間/年 (24時間換気、ただし暖房時間を除く) 乾燥時間 650時間/年 暖房時間 302時間/年	

(経年劣化とは)

長期間にわたる使用や放置に伴い生ずる劣化をいいます。

〈次の場合、製品に表示している点検期間よりも早期に点検を依頼してください〉

- ①標準的な使用条件を超える使用頻度や異なる使用環境などでお使いいただいた場合は、設計標準使用期間よりも短い期間で経年劣化が起きる場合があります。この場合、製品に表示されている点検期間よりも早期に点検を依頼してください。
- ②本来の目的以外の用途や業務用に使用された場合、記載の設計標準使用期間よりも短い期間で経年劣化が起き、重大事故に至るおそれが高くなります。このようなご使用はおやめください。

長期使用についてのご相談は日立長期使用製品安全表示制度窓口へ

TEL 0120-3121-11

携帯電話 050-3155-1111 (有料)

(受付時間)9:00~17:30(月~土)、9:00~17:00(日・祝日) 年末年始は、休ませていただきます。

●ご相談、ご依頼いただいた内容によっては弊社のグループ会社に個人情報を提供し対応させていただくことがあります。

保証書(裏表紙)

●この商品は保証書付きです。

保証書は販売店で所定事項を記入してお渡しいたします。記載内容をご確認いただき、大切に保存してください。

保証期間：お買い上げから一年間です。

修理を依頼されるときは(出張修理)

「お困りのとき」→(P.22)に従って調べていただき、なお異常のあるときは、ご使用を中止し、電源プラグを抜いてから、お買い上げの販売店にご相談ください。

●保証期間中は

修理に際しましては、保証書をご提示ください。保証書の規定に従って、修理させていただきます。

[出張修理対象商品]

なお、修理内容によっては商品交換にて対応させていただきます。

●保証期間が過ぎているときは

修理して使用できる場合には、ご希望により有料で修理させていただきます。

なお、修理内容によっては、有料にて商品交換で対応させていただきます。

補修用性能部品の保有期間

この浴室乾燥暖房機の補修用性能部品の保有期間は、製造打ち切り後6年です。補修用性能部品とは、その製品の機能を維持するために必要な部品です。

部品について

●修理の際、弊社の品質基準に適合した再利用部品を使用することがあります。修理のために取り外した部品は、特段のお申し出がない場合は、弊社にて引き取らせていただきます。

●商品のデザイン、定格、仕様、補修用性能部品等は改良等のため、予告なく一部変更することがあります。

ご転居されるとき

ご転居により、お買い上げの販売店のアフターサービスを受けられなくなる場合は、前もって販売店にご相談ください。ご転居先での日立の家電取扱店を紹介させていただきます。

ご不明な点や修理に関するご相談は

修理に関するご相談ならびにご不明な点は、お買い上げの販売店または、「ご相談窓口」→(P.27)にお問い合わせください。

修理料金の仕組み

修理料金=技術料+部品代などで構成されています。

技術料	診断、部品交換、調整、修理完了時の点検などの作業にかかる費用です。技術者の人件費、技術教育費、測定機器などの設備費、一般管理費などが含まれます。
-----	--

部品代	修理に使用した部品代金です。そのほか修理に付帯する部材などを含む場合もあります。
-----	--

出張料	製品のある場所へ技術者を派遣する場合の費用です。別途、駐車料金をいただく場合があります。
-----	--

日立家電メンバーズクラブのご案内

※マイページ(日立の家電品お客様サポート)は、日立家電メンバーズクラブに名称を変更しました。

日立家電メンバーズクラブのMy家電に製品をご登録(無料)いただくと、スマートフォンやパソコンでお持ちの家電品を一覧管理でき、サポート情報や会員限定の特典などをご利用いただけます。

■My家電への製品登録

①コードを読み取る



②画面の案内に従って 家電品を登録※1



※1 家電品の登録には製品型式や製造番号が必要です。
保証書または製品本体をご確認ください。

・コードが読み取れない場合は、URLを入力して表示される画面の案内に従ってください。
<https://kadenfan.hitachi.co.jp/my/>

■日立家電メンバーズクラブ会員限定のアフターサービス特典のご紹介

パーツショップ送料特典

付属品や別売品をパーツショップ(日立の家電消耗品・部品直販インターネット販売)で商品価格総額2,000円(税込)以上お買い上げいただくと送料が無料になります。
※代引きの場合は、代引き手数料が別途かかります。

※上記内容は予告なく変更する場合がございます。

■ご利用の際は、通信費などの費用がかかります。

詳しくは、日立家電メンバーズクラブのホームページをご覧ください。

お客様メモ

後日のために記入しておいてください。サービスを依頼されるとき、お役に立ちます。

お買上げ販売店名	電話	お買上げ年月日	年	月	日
取付け工事会社	電話	型式			
		製造番号			

ご相談窓口

日立家電品についてのご相談や修理はお買上げの販売店へ

なお、転居されたり、贈物でいただいたものの修理などで、ご不明な点は下記窓口にご相談ください。

※下記窓口の内容は、予告なく変更させていただく場合がございます。

修理に関するご相談窓口

TEL 0120-3121-68
携帯電話 0570-0031-68 (有料)
FAX 0570-200-657 (有料)
■受付時間 9:00~18:00(月~土)
9:00~17:00(日・祝日)

商品情報やお取り扱いについてのご相談窓口

TEL 0120-8802-28
携帯電話 050-3152-2828 (有料)
FAX 050-3135-2134 (有料)
■受付時間 9:00~17:30(月~土)
※日・祝日、年末年始は休ませていただきます。

- 「出張修理」および「部品購入」については、上記窓口にて各地区のサービスセンターをご紹介します。
- ご相談、ご依頼いただいた内容によっては弊社のグループ会社や協力会社に個人情報を提供し対応させていただくことがあります。
- 修理をご依頼いただいたお客様へ、アフターサービスに関するアンケートハガキを送付させていただくことがあります。
- 保証期間中の修理依頼時は、保証書をご提示ください。
- 上記窓口の内容は、予告なく変更させていただく場合がございます。
改めて弊社ホームページをご参照ください。 <https://kadenfan.hitachi.co.jp/support/>

愛情点検



長年ご使用の浴室乾燥暖房機の点検を！

ご使用の際、
このような
症状はあり
ませんか？

- 運転開始後回転音が不規則に聞こえたり回転しない。
- 運転中に異常音がしたり振動がある。
- 異臭がする。
- その他、異常を感じる。

ご使用
中 止

このような症状のときは、使用を中止し、故障や事故の防止のため、運転を停止し、専用のブレーカーを切り、必ずお買上げの販売店または工事店に点検・修理を依頼してください。

本書および本機の使用により生じた損失、逸失利益または第三者からのいかなる請求についても当社では一切その責任を負いかねますので、あらかじめご了承ください。改良のため、仕様の一部を予告なく変更することがあります。あらかじめご了承ください。

日立浴室乾燥暖房機 保証書 出張修理

保証期間内に取扱説明書、本体ラベルなどの注意書きにしたがって正常な使用状態で使用していて故障した場合には、本書記載内容にもとづきお買い上げの販売店が無料修理いたします。

お買い上げの日から下記の期間内に故障した場合は、お買い上げの販売店に出張修理をご依頼の上、本書をご提示ください。

型式	HBK-1250SK HBK-1250ST	※お買い上げ日			保証期間
		年	月	日	本体：1年
※お客様	ご住所	_____			
	お名前	_____			様
	電話	(_____)			
※販売店	ご住所	_____			
	お名前	_____			様
	電話	(_____)			

※印欄に記入のない場合は無効となりますので必ずご確認ください。

- 保証期間内でも次のような場合には有料修理となります。
 - (イ) 使用上の誤り、または改造や不当な修理による故障および損傷。
 - (ロ) お買い上げ後の落下、引っ越し、輸送などによる故障および損傷。
 - (ハ) 火災、地震、風水害、落雷、その他天災地変、塩害、公害、ガス害（硫化ガスなど）や異常電圧、指定外の使用電源（電圧、周波数）による故障および損傷。
 - (ニ) 一般家庭用以外《例えば業務用などへの長時間使用および車両（車載用を除く）、船舶への搭載》に使用された場合の故障および損傷。
 - (ホ) 本書のご提示がない場合。
 - (ヘ) 本書にお買い上げ年月日、お客様名、販売店名の記入のない場合、あるいは字句を書き換えられた場合。
- 離島または離島に準ずる遠隔地へのお出張修理を行なった場合には、出張に要する実費を申し受けます。
 - ご転居の場合は事前にお買い上げの販売店にご相談ください。
 - 贈答品等で本書に記入してあるお買い上げの販売店に修理をご依頼になれない場合には「ご相談窓口」→(P.27)にご相談ください。
 - 修理の際、弊社の品質基準に適合した再利用部品を使用することがあります。
修理のために取り外した部品は、特段のお申し出がない場合は、弊社にて引き取らせていただきます。
 - 本書は再発行いたしませんので紛失しないよう大切に保存してください。
 - 本書は日本国内においてのみ有効です。This warranty is valid only in Japan.

- この保証書は本書に明示した期間、条件のもとにおいて無料修理をお約束するものです。
したがってこの保証書によって保証書を発行している者（保証責任者）、及びそれ以外の事業者に対するお客様の法律上の権利を制限するものではありませんので、保証期間経過後の修理等についてご不明の場合は、お買い上げの販売店または「ご相談窓口」→(P.27)にお問い合わせください。
- お客様にご記入いただいた保証書の写しは、保証期間内のサービス活動及びその後の安全点検活動のために記載内容を利用させていただく場合がございますので、ご了承ください。
- 保証期間経過後の修理、補修用性能部品の保有期間について詳しくは、「保証とアフターサービス」→(P.24)をご覧ください。

修理メモ

 日立グローバルライフソリューションズ株式会社

〒105-8410 東京都港区西新橋2-15-12
電話 (03) 3502-2111