

家庭用

日立浴室乾燥暖房機

特定保守製品

型式

エッチビーケー 1 2 1 0 エスケー
HBK-1210SK

壁面取付タイプ

エッチビーケー 1 2 1 0 エスティー
HBK-1210ST

天井埋込みタイプ

このたびは、浴室乾燥暖房機をお求めいただき、まことにありがとうございました。

この「取扱説明書」をよくお読みいただき、正しくご使用ください。

なお、お読みになった後は「工事説明書」「保証書」とともに大切に保管し、必要なときお読みください。

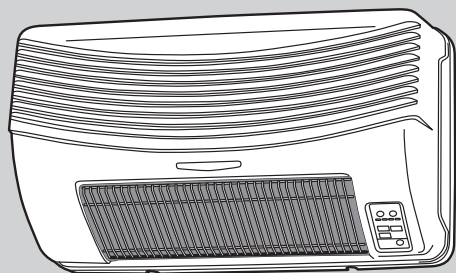

HBK-1210SK

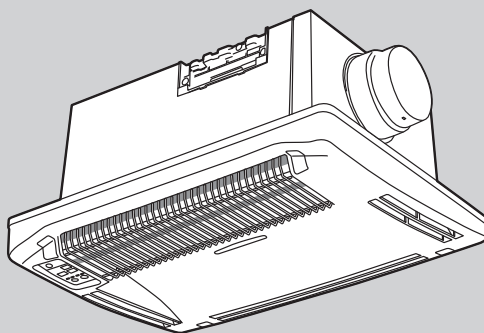

HBK-1210ST



目次



- この浴室乾燥暖房機は一般家庭用です。
他の用途でのご使用はしないでください。
思わぬ事故の原因となります。
- この製品は日本国内家庭用です。
電源電圧や電源周波数の異なる海外では使用できません。
またアフターサービスもできません。
- 地震・火災など緊急時や異常時には、
直ちに専用ブレーカーを切り、ご使用を中止してください。

■安全上のご注意	2~3
■長期使用製品安全点検制度に関する お願い	4~7
■各部の名称	8~9
■ご使用前に	10
■リモコンの使いかた	11~13
■運転のしかた	14~24
■お手入れについて	25
■故障かな?と思ったら	25
■仕様	26
■保証とアフターサービス (必ずお読みください)	27
■ご相談窓口	27

お買い上げいただきました商品は、消費生活用製品安全法で指定された「特定保守製品」です。
所有者登録と点検期間に法定点検を行なうなどの保守を行なうことが必要です。
詳しくは4~7ページの「長期使用製品安全点検制度に関するお願い」をご覧ください。













安全上のご注意

- ご使用の前に、この「安全上のご注意」をよくお読みの上、正しくお使いください。
- ここに示した注意事項は、製品を安全に正しくお使いいただき、あなたや他の人々への危害や損害を未然に防止するためのものです。また注意事項は、危害や損害の大きさと切迫の程度を明示するために、誤った取扱いをすると生じることが想定される内容を、「警告」、「注意」に区分しています。いずれも安全に関する重要な内容ですので、必ず守ってください。

 警告	この表示を無視して誤った取扱いをすると、人が死亡または重傷を負う可能性が想定される内容を示しています。
 注意	この表示を無視して誤った取扱いをすると、人が傷害を負う可能性及び物的損害のみの発生が想定される内容を示しています。

〈絵表示の例〉

 禁止	 指示を守る	 分解禁止
 接触禁止	 水ぬれ禁止	 アース線を接続する

 警告	
	内釜式風呂を設置した浴室では使用しないでください。 排気ガスが浴室内に逆流し、一酸化炭素中毒を起こすことがあります。
	取付工事は販売店・工事店様において、有資格者である電気工事士の方が実施してください。 お客様自身で工事しないでください。
	修理技術者以外の方は、絶対に分解・修理は行わないでください。 発火したり異常動作をしてけがをすることがあります。
	メタルラス張り、ワイヤラス張り、または金属板張りの木造の造営物に金属製ダクトが貫通する場合、金属製ダクトとメタルラス、ワイヤラス、金属板とが電氣的に接触しないよう取付けてください。 漏電した場合発火することがあります。
	アースを確実に取付け、漏電遮断器を設置してください。 故障や漏電のときに感電することがあります。
	運転中に本体から異常や異臭が感じられたら、使用を中止し分電盤の専用ブレーカーを切ってください。 異常のまま運転を続けると火災や感電の原因になることがあります。
	単相交流100V以外では使用しないでください。 火災や感電・故障の原因になります。
	有機溶剤やスプレーを本体の近くに置かないでください。 爆発や故障の原因になります。
	本体やリモコンに直接水やお湯、カビ取り剤などをかけないでください。 ショートや感電することがあります。
	幼児や自分で操作のできない方にはリモコンを持たせないでください。 やけどや低温やけどをおこすおそれがあります。
	フロントパネルに洗濯物などを引掛けないでください。 火災や故障の原因になります。

⚠ 警告



食用油、動物系油、機械油、ベンジン、シンナー、ガソリンなどが洗濯後でも付着している衣類は、絶対に乾燥しないでください。

油の酸化熱による自然発火や、引火することがあります。



運転中および運転停止後すぐに吹出口にさわらないでください。

やけどをするおそれがあります。



お手入れの際は、必ず分電盤の専用ブレーカーを切り、足元に注意し、手袋などで手を保護してから行ってください。

不意に動作して、感電、やけど、けがをするおそれがあります。



本体などにぶらさがらないでください。

落下や転倒して、けがをするおそれがあります。



本体の吸込口や吹出口に指や物を入れないでください。

内部に触れたりして感電やけがの原因になります。また、温風吹出口は高温になるためやけどの原因になります。

⚠ 注意



運転中にフロントパネルをはずさないでください。

感電・やけど・けがをするおそれがあります。



強い振動や衝撃を与えないでください。

グラファイトヒーターが破損し、感電やガラス破片によりけがをするおそれがあります。



洗濯物はフロントパネルの吸込口、吹出口から50cm以上離してください。

火災や故障、衣類の変色や変質の原因となります。



長時間身体と同じところを暖め続けしないでください。

やけどや低温やけどのおそれがあります。



長時間、涼風を身体に当てないでください。

健康を害するおそれがあります。



リモコン受信部にインバーター照明器具や電子点灯照明器具等、または直接日光等強い光が当たる場所での設置は避けてください。

表示ランプがちらついたり、リモコンで動作しない場合があります。

お願い



この商品は浴室取付専用の乾燥暖房機です。その他の場所には取付けないでください。

法規制に適合しないことがあります。



グラファイトヒーターを指や棒などで触らないでください。

ヒーターの寿命が短くなったり、故障や破損の原因になります。



長時間使用しない場合は、分電盤の専用ブレーカーを切っておいてください。

漏電や火災のおそれがあります。



雷が発生しているときは、すぐに運転を中止し分電盤の専用ブレーカーを切ってください。

故障の原因になります。



運転をする際は、空気取入口（ガラリ）を開けて（暖房以外）必ず窓を閉めてください。

能力が低下することがあります。



高温になる場所（周囲温度40℃以上）で使用しないでください。

モーターの寿命を早めたり、故障の原因になります。



スチームサウナ付の浴室や温泉では使わないでください。

故障の原因になります。



リモコンに付属している落下防止ボールチェーンで遊ばないでください。

破損やけがの原因になります。

お知らせ

- ポンプタイプの容器に入った液体（シャンプーなど）は運転中に浴室内の温度が上がるとポンプ内の空気が膨張して注ぎ口から漏れることがあります。
- 気密性や断熱性の低い浴室においては、本機の性能が十分に発揮できない場合があります。

長期使用製品安全点検制度に関するお願い

長期使用製品安全点検制度について

■長期使用製品安全点検制度とは

- 長期使用製品安全点検制度とは、「消費生活用製品のうち、消費者自身による保守が難しく、長期間の使用に伴い生じる劣化(経年劣化)による重大事故の発生のおそれが高いもの(特定保守製品)について、経年劣化による重大事故を未然に防止するため、消費者による点検その他の保守を適切に支援する制度」です。

■特定保守製品について

- この商品は、消費生活用製品安全法(消安法)で指定された特定保守製品です。
- 特定保守製品とは、「消費生活用製品のうち、長期間の使用に伴い生じる劣化(経年劣化)により安全上支障が生じ、一般消費者の生命又は身体に対して特に重大な危害を及ぼすおそれが多いと認められる製品であって、使用状況等からみてその適切な保守を促進することが適当なもの(消安法第2条第4項)」として政令で定められた製品です。

■制度の概要

- お買い上げいただいた商品について、ご購入時に所有者情報(お名前や住所など)をご登録いただき、所定の点検時期に「点検の通知」が登録いただいた住所に届きますので、内容をご確認いただき点検の申し込みを行ってください。点検員が有償で法定点検を実施いたします。

制度の流れ

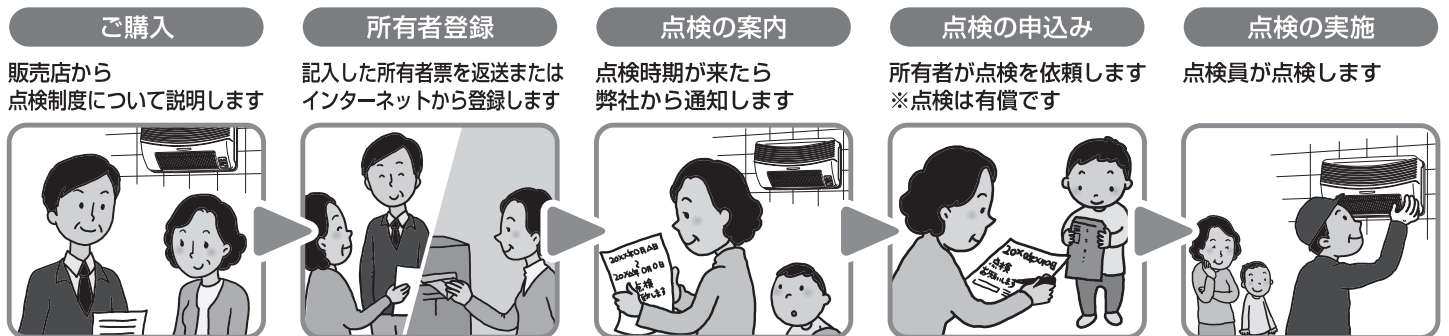

- 経年劣化による事故を未然に防止するため、点検を受けるなどの保守に努めてください。

商品への表示について

- 本商品は、機器本体およびリモコンに、特定保守製品・型式・特定製造事業者等名・製造年月・製造番号・設計標準使用期間・点検期間・問合せ連絡先を表示しています。(製造年月・製造番号・点検期間は機器本体のみ表示)

機器本体への表示例

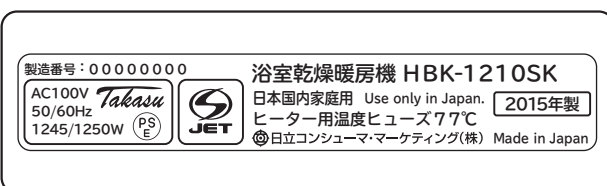

HBK-1210SK

本体底部に表示しています

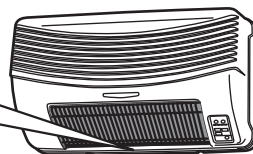

HBK-1210ST

フロントパネルに表示しています

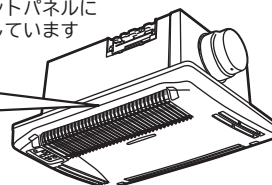

リモコンへの表示例



特定保守製品

特定製造事業者等名: 日立コンシューマ・マーケティング(株)
設計標準使用期間: 10年
問い合わせ連絡先: 0120-145-458
※製造年月・型式・製造番号・点検期間については本体に記載

所有者登録について

■所有者登録について

- 特定保守製品の所有者は、この商品の製造事業者等に法定の所有者登録をすることが責務として求められています(消安法第32条の8第1項)。

商品に同梱の「所有者票」に記載してご返送いただくかまたはインターネットでご登録ください。

なお、誤登録を防ぐため、電話による登録は受け付けておりませんのでご了承ください。

- 引っ越しなどで住所が変わった場合や所有者が変わった場合など所有者登録の内容に変更が生じた場合には、登録内容を変更することが求められています(消安法第32条の8第2項)。速やかに下記窓口までご連絡ください。登録内容の変更を行わないと点検の通知が届かなくなりますので、必ずお知らせください。

日立長期使用家電品相談窓口 フリーダイヤル：0120-145-458

- 販売事業者(特定保守製品取引事業者)は、お客様から所有者登録のための所有者情報のご提供を受けた場合、所有者票を返送するなどの方法で、この商品の製造事業者等に所有者情報を提供することになっています。

■所有者登録の方法(所有者票またはインターネット)

- 下記のご登録方法により、所有者票またはインターネットでご登録ください。

	ご登録方法
所有者票での ご登録	●所有者票に、お名前やご住所など所定事項を記入し、ミシン目で切り取って返送ください。 ※所有者票は、商品に同梱の黄色のビニール袋に入っています。 ※所有者票(お客様控え)は大切に保管してください。
インターネット でのご登録	●下記アドレスにアクセスし、画面の案内にしたがって登録してください。 https://www4.himdx.net/lng-tenken/owner/ ※インターネットでご登録された場合は所有者票の返送は不要です。

■所有者登録いただいた所有者情報の取り扱いについて

1. 所有者情報取り扱い会社名
日立コンシューマ・マーケティング株式会社
2. 所有者情報の取り扱いについて
登録いただいた所有者情報(所有者登録された個人情報を含むお客様情報)は、消費生活用製品安全法、個人情報保護法、および弊社規定により適切に管理し、3項に示す利用目的以外には使用いたしません。
3. 所有者情報の利用目的
(1) 法定点検のお知らせと実施
(2) その他製品安全に関するお知らせ(製品の保守・買い替え・破棄に関するご案内)
4. 所有者情報の第三者提供について
取得した所有者情報は、お客様の同意がある場合、5項の業務委託を行う場合、および消費生活用製品安全法、個人情報保護法等により法律上許されている場合を除き、第三者に提供することはありません。
5. 所有者情報の取り扱いの委託について
取得した所有者情報の登録、保管等の管理業務は、弊社の委託先である株式会社日立ドキュメントソリューションズが行います。また、業務を円滑に進める等の理由により、取得した所有者情報の取り扱いを利用目的の範囲内で委託する事があります。この場合、2項に示す所有者情報の取り扱いについて、委託先に対しても弊社同等の管理を徹底いたします。
6. 所有者情報の開示請求について
ご本人からのお求めにより、弊社が保有する所有者情報の開示をご希望される場合には下記の間合せ先で承ります。

日立コンシューマ・マーケティング株式会社 個人情報保護委員会 フリーダイヤル：0120-8802-28

7. 所有者情報(データ)の訂正
6項の開示手続きにより、弊社が保有する所有者情報(データ)の内容に事実と異なる記載がある場合には、訂正・変更の手続きを取らせていただきます。尚、所有者情報の利用停止については、利用停止により点検通知が送付されないことより、JIS Q 15001:2006に定められた「本人又は第三者の生命、身体、財産その他の権利利益を害するおそれがある場合」、または「法令に違反することとなる場合」に該当するため、利用停止はできません。

長期使用製品安全点検制度に関するお願い

点検（有償）について

■点検について

- 特定保守製品の所有者は、経年劣化による重大事故を防止するために、商品ごとに設定された点検期間中に法定の点検を受けるなど、その保守に努めることが責務として求められています（消安法第32条の14）。この商品の機器本体に表示してある点検期間になったら、忘れずに点検を受けてください。
- 法定の点検後も継続してご使用いただく場合には、こまめに点検を受けることが安全にお使いいただくために必要となりますので、ご注意ください。

■点検の通知について

- 所有者登録をしていただいた方に、点検期間の始まる時期に法定の点検通知をいたします（消安法第32条の12）。通知を受け取られませんでしたら、通知に記載されている指定の方法で点検をお申し込みください。

■点検期間について

- この商品の点検期間は、機器本体に表示されています。（4ページ「商品への表示について」参照）
- この商品は、設計標準使用期間（10年）の終了時期の前後1年6ヶ月間を点検期間として設定しています。

■設計標準使用期間について

- この商品の設計標準使用期間*は10年です。適切な点検を行わずに、この期間を超えてご使用された場合、経年劣化によるやけどや火災などのおそれがあります。

※設計標準使用期間とは、使用時間や温湿度など標準的な使用条件（下記「設計標準使用期間の算定の根拠について」参照）の下で、適切な取り扱いで使用し、適切な維持管理が行われた場合に、安全上支障なく使用することができる標準的な期間として設計上設定される期間で、製造時期を始期として商品ごとに設定されるものです（消安法第32条の3）。設計標準使用期間は、保証書に記載の無償保証期間とは異なるものであり、また偶発的な故障を保証するものではありません。

■設計標準使用期間の算定の根拠について

- この商品の設計標準使用期間は、製造年月を開始時期とし、JIS C9920-2「浴室用電気乾燥機の設計標準使用期間を設定するための標準使用条件」に定められた標準的な使用条件に基づき、耐久試験および使用されている部品仕様などから、安全上支障が生ずるおそれが著しく少ない時期を終了時期として設定しています。
- この商品を標準的な使用条件を超える使用頻度や異なる使用環境などでお使いいただいた場合は、設計標準使用期間よりも早く経年劣化を起し重大事故となるおそれがありますので、商品に表示している点検期間よりも早期に点検を受けてください。
- この商品は一般家庭用です。本来の目的以外の用途や業務用などでお使いいただいた場合、設計標準使用期間よりも早く経年劣化を起し、重大事故となるおそれがありますので、このようなご使用はおやめください。

標準的な使用条件（JIS C9920-2）

電圧	単相交流100V	
周波数	50Hz／60Hz	
温度	20℃	(JIS C 9603による)
湿度	65%	
設置	工事説明書による標準設置	
負荷	取扱説明書による定格負荷 (浴室の広さ、乾燥する衣類の量)	
1年間の使用時間	換気時間	8,458時間／年 (常時換気、ただし暖房時間を除く)
	乾燥時間	650時間／年
	暖房時間	302時間／年

点検（有償）について

■点検の実施について

- 点検は、弊社社員または弊社の委託業者が行います。
- この点検は、ご利用いただいている商品が、点検実施時点において点検基準に適合しているかを確認するもので、その後の安全を保証するものではありません。
- 点検の結果、整備が必要となった場合は、点検料金とは別に有償にて実施いたします。
- 点検の結果、整備が必要となった場合でも、点検期間が過ぎている場合、所定の部品保有期間を過ぎているために、整備に必要な部品を保有していない場合があります。その際は、不適合があっても整備に応じられません。

■点検料金について

- この点検は有償となり、**所定の点検料金をお客様にご負担いただくこととなります。**

- 点検料金は、①点検技術料 ②出張料 ③その他諸経費 ④消費税の合計金額となります。

点検料金については、下記窓口にご確認ください。ホームページでは、点検料金に関するご案内をしております。

日立長期使用家電品相談窓口 フリーダイヤル：0120-145-458

ホームページ http://kadenfan.hitachi.co.jp/lng_tenken/hbk/

■点検事業所について

- 各地区の点検事業所（サービスセンター）は下記アドレスからご覧いただけます。

点検事業所 <http://kadenfan.hitachi.co.jp/toiawase/>

■部品の保有期間について

- この商品の部品の保有期間は、商品の製造打ち切り後下記に示す期間となります。

	保有期間	対象部品
整備用部品	13年	点検の結果、点検基準に満たないために不適合と判断された箇所を点検基準に適合させるために行う整備に必要な部品です。
補修用性能部品	6年	商品の機能を維持するために必要な部品です。

日常の点検・お手入れについて

- この商品を安全にお使いいただくために、日常の点検・お手入れを行ってください。
- 日常の点検については27ページ「愛情点検」、お手入れについては25ページ「お手入れについて」をご覧ください。
- 異音・異臭・振動などの症状がみられましたら、ただちにご使用を中止し、専用のブレーカーを切り、必ずお買い上げの販売店または工事店に点検・修理を依頼してください。

点検制度についてのお問い合わせ先

- 点検制度についてのお問い合わせは、下記窓口をお願いいたします。

日立長期使用家電品相談窓口 フリーダイヤル **0120-145-458**

- ホームページ http://kadenfan.hitachi.co.jp/lng_tenken/hbk/

各部の名称

本体

HBK-1210SK

吸込口

フロントパネル

特定保守シール

グラファイトヒーター

吹出口

本体表示部

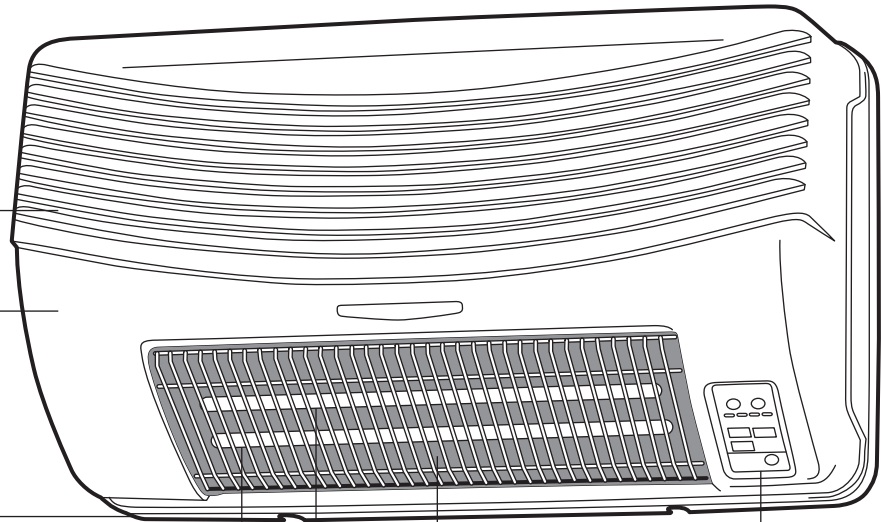

HBK-1210ST

フロントパネル

吹出口

特定保守シール

本体表示部

吸込口

グラファイトヒーター

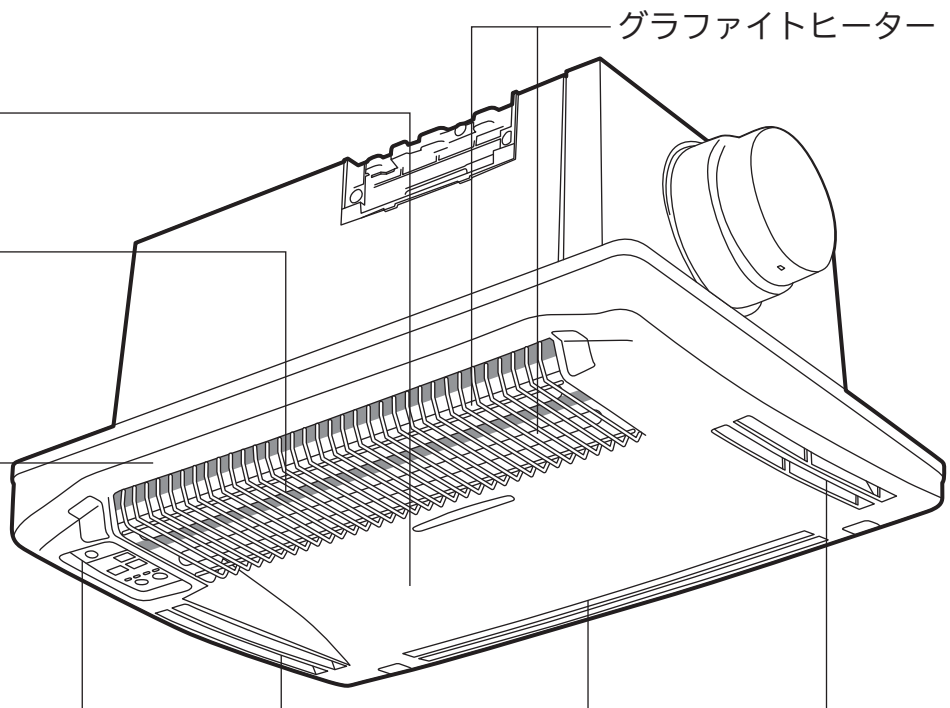

本体表示部

運転ボタン
(P.24参照)

停止ボタン

リモコン受信部



運転表示部

弱 ファン弱風

強 ファン強風

換気ファン動作

送風ファン動作

人感センサー感知

人感オート運転

モードボタン

人感センサー

リモコン

発信部

本体受信部に向けて
操作してください。

液晶表示

現在の運転状況や時刻等を
表示します。

電気代目安表示

各機能の1時間使用時の
電気代目安を表示します。
新電力料金目安単価の、
27円/kWh(税込)にて計算しています。
※「運転のしかた」では、
HBK-1210SKの50Hzの
電気代目安を表示しています。

予備暖房

(P.14参照)

乾燥

(P.16参照)

節電乾燥

(P.17参照)

風乾燥

(P.18参照)

現在時刻設定

(P.12参照)

切タイマー

(P.13参照)

予約設定

(P.23参照)

落下防止ボールチェーン
取り付け部

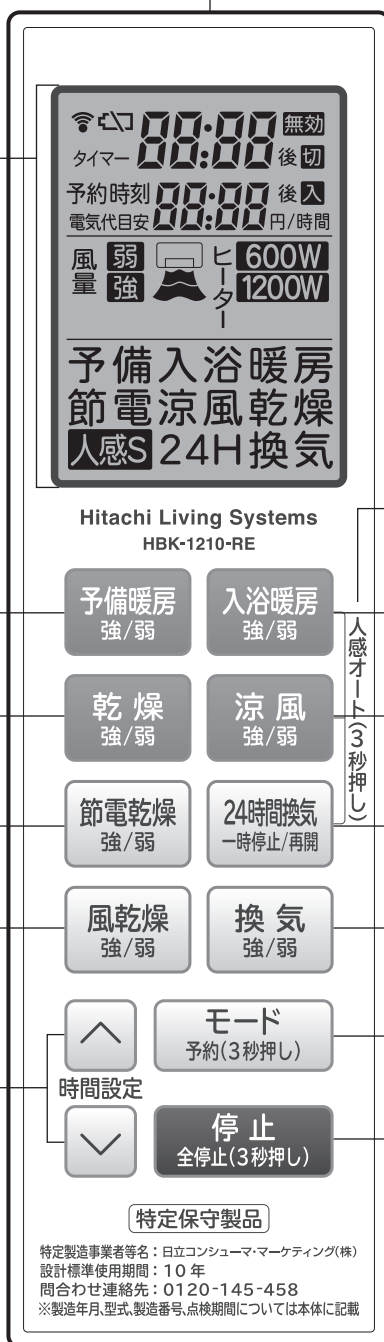

人感オート運転

(P.15、20、21参照)

入浴暖房

(P.15参照)

涼風

(P.20参照)

24時間換気

(P.21参照)

換気

(P.22参照)

モード

現在時刻表示

(液晶非表示時) (P.12参照)

予約設定

(長押し3秒) (P.23参照)

停止

乾電池部 乾電池(単4×2本)を使用します。
(P.11参照)

ご注意

- 本リモコンは、生活防水構造となっております。
浴室内の設置も可能となっておりますが、浴槽の付近に設置しないでください。
また、直接水やお湯をかけたり、浴槽に入れないでください。
- リモコン受信部にインバーター照明器具や電子点灯照明器具等強い光が当たる
場所では、表示ランプがちらついたり、リモコンで動作しない場合があります。

ご使用前に

運転



この浴室乾燥暖房機には、下記の運転があります。また、各運転において予約運転の設定が可能です。24時間換気では設定できません。リモコンで操作してください。

運転	主な用途	換気ファン (風量)	送風ファン (風量)	グラファイト ヒーター	詳細
予備暖房	浴室が寒い時、入浴前の暖房	OFF	ON (強弱切替)	ON (2本点灯)	P.14
入浴暖房	入浴時の暖房	OFF	ON (弱)	ON (1・2本点灯切替)	P.15
乾燥	浴室や衣類の乾燥	ON (強弱自動切替)	ON (強弱切替)	ON (2本点灯)	P.16
節電乾燥	浴室や衣類の乾燥	ON (強弱自動切替)	ON (強弱切替)	OFF [※]	P.17
風乾燥	浴室や衣類の乾燥	ON (強弱切替)	ON (強弱切替)	OFF	P.18
涼風	夏場など入浴時の送風換気	ON (強弱切替)	ON (強弱切替)	OFF	P.20
24時間換気	浴室の24時間換気	ON (弱)	OFF	OFF	P.21
換気	浴室の換気	ON (強弱切替)	OFF	OFF	P.22

※運転完了1時間前よりグラファイトヒーターを同時に運転します。

リモコンの使いかた

リモコンの基本操作

- ①各ボタンを押すことにより、それぞれの運転を開始します。
- ②各ボタンを再度押すことにより、強弱切替ができます。
24時間換気は（一時停止※/再開）をします。
※一時停止は1時間後自動復帰します。
- ③切タイマーを  /  ボタンで設定します。

例 タイマー03：00後切と表示されている場合、3時間後に自動停止します。

- ④各運転の切タイマーは記憶されます。
次回運転時は、記憶された切タイマーで運転します。
- ⑤予約設定は(P.23～)を参照してください。

ご注意

- 必ずリモコンを本体のリモコン受信部に向けて操作してください。
- 運転開始時や運転中に設定を変えた場合は、必ずリモコンを本体のリモコン受信部に向けて操作し本体の受信音(ピッ・ピッ)が鳴ったことを確認してください。

乾電池の入れ方

- ①リモコン裏面の電池フタ固定ネジをマイナスドライバーなどで回しフタを開けてください。
- ②付属の単4形乾電池を入れてください。
- 乾電池交換時は液晶表示部にリモコンのバージョンが表示されます。
- \oplus \ominus は正しく入れてください。
- 長時間使用しない場合は、乾電池を取り外しておいてください。
乾電池の寿命は約1年ですが、リモコンの使用頻度により異なります。

乾電池挿入方法

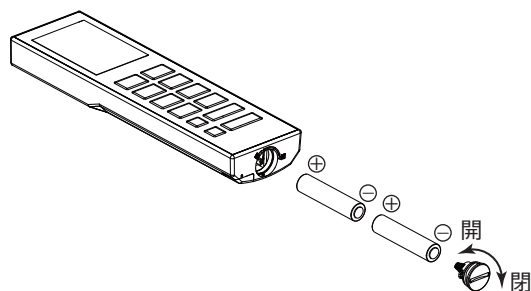

電池を交換したときは

- 乾電池交換時は、再度現在時刻を合わせてください。(P.12参照)
- 各運転は自動的に初期値の切タイマー(P.13参照)に戻ります。

ご注意

- 乾電池は充電しないでください。発熱、破損、液漏れにより火災やけが、周囲を汚損する原因になります。
- 乾電池交換のときは、必ず新しい単4形乾電池を2本同時に交換してください。
古い乾電池と混ぜて使用しますと発熱、破損、液漏れ等のおそれがあります。
- 万一、乾電池からもれた液が皮膚や衣類に付着した場合は、きれいな水で洗い流し、目に入ったときはきれいな水で洗った後、ただちに医師の治療を受けてください。

リモコンの使いかた(つづき)

現在時刻設定

現在時刻を設定する事で時刻を使った予約設定をすることができます。(P23参照)

- ①液晶非表示時に **モード** 予約(3秒押し) を押し、
時刻を表示させます。
- ②時刻表示中に **↑** / **↓** ボタンを同時に
3秒以上長押しすると、時刻表示が点滅します。
- ③ **↑** / **↓** で時刻を設定し **モード** 予約(3秒押し) で決定します。

ポイント

液晶非表示時に **モード** 予約(3秒押し) を押しと、現在時刻を確認できます。(5秒間)

ご注意

- 時刻は24時間表示になります。電池挿入時(交換時も含む)は、“0:00”となります。
- 時刻設定時 **モード** 予約(3秒押し) を押さずに約30秒以上経過するか、**停止** 全停止(3秒押し) を押しと、時刻設定はキャンセルされます。
- 運転中は時刻表示されません。

時刻表示点灯



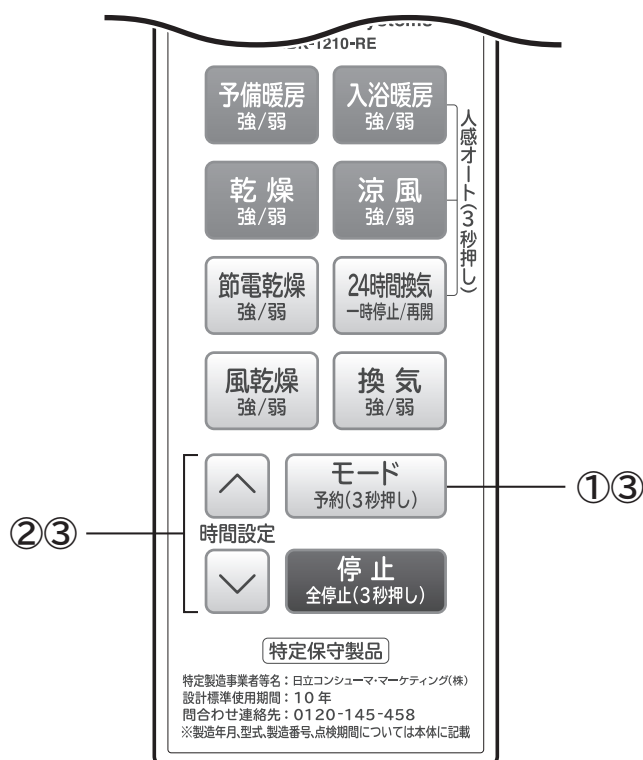
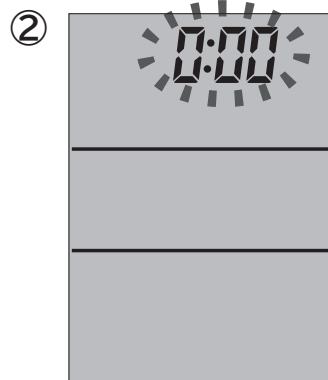

時刻表示点滅



切タイマー／切タイマー変更

各ボタンを押すことにより、自動的に切タイマーでの運転になります。

- ①各運転ボタンを押し、本体が運転中である事を確認します。(P14～P22 運転のしかた参照)
- ②  /  ボタンで切タイマーの時間を変更します。

ご注意

- 各運転の切タイマーは記憶されます。
次回運転時は、記憶された切タイマーで運転します。
- リモコンの乾電池交換時には初期値に戻ります。
- 切タイマーの初期値は、全て3時間で設定されています。
- 24時間換気運転中は切タイマーの使用ができません。
- 運転中は1分単位で減算表示します。

運転	初期値	設定時間単位	最長設定時間
予備暖房	3時間	10分毎	12時間
入浴暖房	3時間	10分毎	12時間
乾燥	3時間	10分毎	12時間
節電乾燥	3時間	10分毎	12時間
風乾燥	3時間	10分毎	12時間
涼風	3時間	10分毎	12時間
換気	3時間	10分毎	12時間
24時間換気	—	—	連続

運転中を確認



切タイマー時間変更

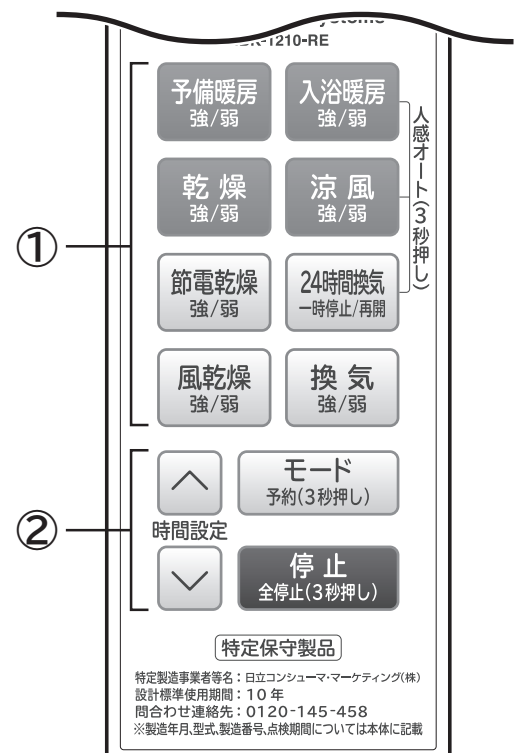

運転のしかた

予備暖房

予備暖房は、送風ファンとグラファイトヒーター(2本点灯)を同時に運転します。

換気ファン：OFF | 送風ファン：強弱切替 | グラファイトヒーター：2本点灯

- ① **予備暖房 強/弱** を押すと予備暖房(強)を開始します。
- ② **予備暖房 強/弱** を押すごとに、送風ファン  の切替ができます。
- ③ **▲ / ▼** を押して、切タイマーを変更できます。

切タイマーは10分単位で最高12時間まで設定できます。

本体から『ピッ』と音がしたことを確認してください。

- ④ 切タイマーが終了するか、**停止 全停止(3秒押し)** を押すと、

予備暖房が停止します。

※予備暖房は人感オート運転への切替はできません。

ポイント

入浴前の浴室の暖めにおすすめです。

ご注意

- 浴室内の温度が上昇し本機内部の温度が上昇すると、安全装置が作動してグラファイトヒーターが1本ずつ消灯します。本機内部温度が下がると通常運転にもどります。
- 気密性や断熱性が悪い浴室では、性能が十分発揮できない場合があります。
とくにモルタル・タイル壁、窓が大きいなどの在来工法の浴室は、システムバスに比べ断熱性能が著しく低い場合があります室温が上昇しにくくなります。
したがってシステムバスへの設置の場合と比べて予備暖房性能が大きく劣ることがあります。
- 入浴時、温風が直接身体にあたると気化熱の関係で肌寒く感じる場合があります。
入浴中は入浴暖房をおすすめします。
- 運転終了後、本体冷却のため、約30秒(送風ファンのみ)運転します。
- 予備暖房時は窓・ガラリは必ず閉めてください。

風量(強)で運転



風量(弱)に切替



切タイマー時間変更

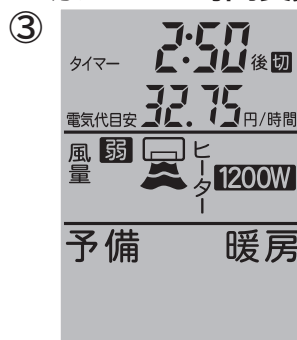

入浴暖房

入浴暖房は、送風ファンとグラファイトヒーターを同時に運転します。

換気ファン：OFF | 送風ファン：弱 | グラファイトヒーター：2本/1本点灯

- ① **入浴暖房 強/弱** を押すと入浴暖房(強)を開始します。
- ② **入浴暖房 強/弱** を押すごとに、グラファイトヒーター $2\text{本} \rightarrow 1\text{本}$

の切替ができます。

グラファイトヒーターの1本点灯時

HBK-1210SKの場合は特定保守シール側がつきます。

HBK-1210STの場合は吸込口側がつきます。

- ③ **▲ / ▼** を押して、切タイマーを変更できます。

切タイマーは10分単位で最高12時間まで設定できます。

本体から『ピッ』と音がしたことを確認してください。

- ④ 切タイマーが終了するか、**停止 全停止(3秒押し)** を押すと、

入浴暖房が停止します。

人感オート運転

- 入浴暖房 強/弱** を3秒間以上長押しすると人感オート運転に切り替わります。人感センサーにより、人を感知して自動運転します。本体表示部の **人感** オート運転ランプが点灯し、人の動きを感知すると、**人感** センサー感知ランプが点灯します。(人の動きに連動するため点滅して見えます) 1分以上人感センサーが感知しない場合、運転停止し待機状態となります。
- 浴室内温度が体温に近い(30℃以上)のとき、人感センサーが反応しなくなることがあります。
 - 待機時は、本体運転表示部、風量「弱」が点滅します。

ポイント

浴室が寒い場合、入浴暖房で浴室を暖めてください。

ご注意

- 浴室内の温度が上昇し本機内部の温度が上昇すると、本機内部の安全装置が作動してグラファイトヒーターが消灯します。本機内部温度が下がるとグラファイトヒーターが点灯して通常運転にもどります。
- 入浴暖房は、温風が直接身体にあたると気化熱により肌寒さを感じることがありますので風量を弱く設定しております。風量が物足りなく感じたら、予備暖房の強でご使用ください。
- 浴室の温度により強/弱に切り替えてご使用ください。
- 運転終了後、本体冷却のため、約30秒(送風ファンのみ)運転します。
- 入浴暖房時は窓・ガラリは必ず閉めてください。

ヒーター(1200W)で
運転



ヒーター(600W)に
切替



切タイマー時間変更

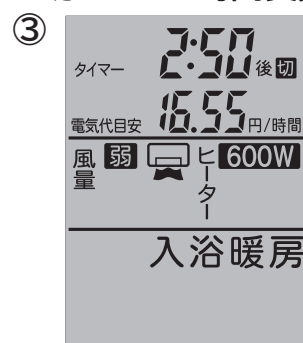

人感オート運転



運転のしかた(つづき)

乾燥

乾燥は、換気ファン・送風ファン・グラファイトヒーター 2本を同時に運転します。

換気ファン：強弱自動切替	送風ファン：強弱切替
グラファイトヒーター：2本点灯	

- ① **乾燥** を押すと、乾燥(強)を開始します。
- ② **乾燥** を押すごとに、換気ファン **強** → **弱**
送風ファン **強風** → **弱風** の切替ができます。
- ③ **↑** / **↓** を押して、切タイマーを変更できます。

切タイマーは10分単位で最高12時間まで設定できます。

本体から『ピッ』と音がしたことを確認してください。

- ④ 切タイマーが終了するか、**停止** (全停止(3秒押し)) を押すと、乾燥が停止します。

●最後の1時間は浴室の温度をあげ乾燥仕上げを行います。

換気ファン：弱の間欠運転	送風ファン：強弱切替
グラファイトヒーター：2本点灯	

※乾燥は人感オート運転への切替はできません。

ポイント

衣類や浴室をすばやく乾かしたい時におすすめです。

ご注意

- 浴室内の温度が上昇し本機内部の温度が上昇すると、本機内部の安全装置が作動してグラファイトヒーターが1本ずつ消灯します。本機内部温度が下がるとグラファイトヒーターが点灯して通常運転にもどります。
- 気密性や断熱性が悪い浴室では、性能が十分発揮できない場合があります。とくにモルタル・タイル壁、窓が大きいなどの在来工法の浴室は、システムバスに比べ断熱性能が著しく低い場合があります。室温が上昇しにくくなります。したがってシステムバスへの設置の場合と比べて乾燥性能が大きく劣ることがあります。
- 乾燥時間は浴室の容積や、室温、外気温、洗濯物の種類や量、脱水状況により大きく異なります。
- 運転終了後、本体冷却のため、送風ファンが約30秒間運転します。
- 乾燥の音が気になる場合は、弱風でご使用ください。但し、乾燥時間が長くなります。

■乾燥効率を落とさないために

- 浴室ドアの空気取入口(ガラリ)を必ず開けてください。空気取入口(ガラリ)がない場合は浴室ドアを若干開けてください。
- 乾燥運転時は必ず窓を閉めてください。
- 入浴後、浴槽のお湯を落とさない場合は、必ず浴槽にフタをしてください。

風量(強)で運転



風量(弱)に切替

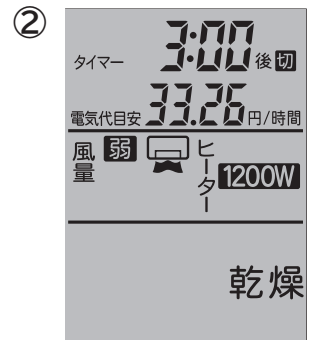

切タイマー時間変更

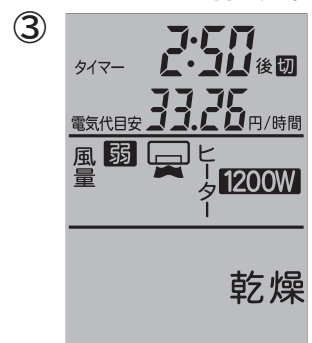

節電乾燥

節電乾燥は、換気ファン・送風ファン、運転完了1時間前よりグラフィットヒーターを同時に運転します。

換気ファン：強弱自動切替	送風ファン：強弱切替
グラフィットヒーター：OFF	

- ① **節電乾燥 強/弱** を押すと節電乾燥(強)を開始します。
- ② **節電乾燥 強/弱** を押すごとに、換気ファン **強 → 弱**
送風ファン **強風 → 弱風** の切替ができます。
- ③ **↑ / ↓** を押して、切タイマーを変更できます。

切タイマーは10分単位で最高12時間まで設定できます。

本体から『ピッ』と音がしたことを確認してください。

- ④ 切タイマーが終了するか、**停止 全停止(3秒押し)** を押すと、節電乾燥が停止します。

- 最後の1時間はグラフィットヒーターを点灯させ浴室の温度をあげ乾燥仕上げを行います。

換気ファン：弱の間欠運転	送風ファン：強弱切替
グラフィットヒーター：2本点灯	

※節電乾燥は人感オート運転への切替はできません。

ポイント

時間がかかりますが、電気代をおさえることができます。

ご注意

- 浴室内の温度が上昇し本機内部の温度が上昇すると、本機内部の安全装置が作動してグラフィットヒーターが1本ずつ消灯します。本機内部温度が下がるとグラフィットヒーターが点灯して通常運転にもどります。
- 気密性や断熱性が悪い浴室では、性能が十分発揮できない場合があります。とくにモルタル・タイル壁、窓が大きいなどの在来工法の浴室は、システムバスに比べ断熱性能が著しく低い場合があります室温が上昇しにくくなります。したがってシステムバスへの設置の場合と比べて乾燥性能が大きく劣ることがあります。
- 乾燥時間は浴室の容積や、室温、外気温、洗濯物の種類や量、脱水状況により大きく異なります。
- 運転終了後、本体冷却のため、送風ファンが約30秒間運転します。
- 乾燥の音が気になる場合は、弱風でご使用ください。但し、乾燥時間が長くなります。

■乾燥効率を落とさないために

- 浴室ドアの空気取入口(ガラリ)を必ず開けてください。空気取入口(ガラリ)がない場合は浴室ドアを若干開けてください。
- 乾燥運転時は必ず窓を閉めてください。
- 入浴後、浴槽のお湯を落とさない場合は、必ず浴槽にフタをしてください。

風量(強)で運転

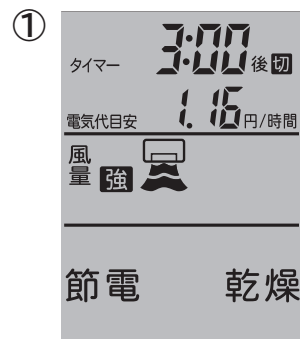

風量(弱)に切替



切タイマー時間変更

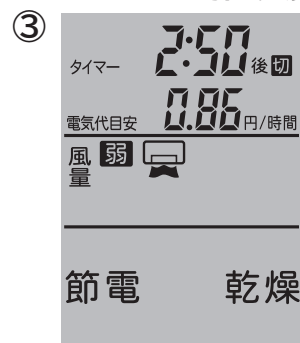







運転のしかた(つづき)

風乾燥

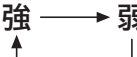
風乾燥は、換気ファンと送風ファンを同時に運転します。

換気ファン：強弱切替	送風ファン：強弱切替
グラフィットヒーター：OFF	

- ①  を押すと、風乾燥(強)を開始します。
- ②  を押すごとに、換気ファン  送風ファン  の切替ができます。
- ③  ボタンを押して、切タイマーを変更できます。
切タイマーは10分単位で最高12時間まで設定できます。
本体から『ピッ』と音がしたことを確認してください。
- ④ 切タイマーが終了するか、 を押すと、
風乾燥が停止します。

※風乾燥は、人感オート運転への切替はできません。

ポイント

時間はかかりますが、電気代をおさえることができます。

ご注意

- 気密性や断熱性が悪い浴室では、性能が十分発揮できない場合があります。とくにモルタル・タイル壁、窓が大きいなどの在来工法の浴室は、システムバスに比べ断熱性能が著しく低い場合があります。室温が上昇しにくくなります。したがってシステムバスへの設置の場合と比べて乾燥性能が大きく劣ることがあります。
- 乾燥時間は浴室の容積や、室温、外気温、洗濯物の種類や量、脱水状況により大きく異なります。
- 乾燥の音が気になる場合は、弱風でご使用ください。但し、乾燥時間が長くなります。

■乾燥効率を落とさないために

- 浴室ドアの空気取入口(ガラリ)を必ず開けてください。
空気取入口(ガラリ)がない場合は浴室ドアを若干開けてください。
- 乾燥運転時は必ず窓を閉めてください。
- 入浴後、浴槽のお湯を落とさない場合は、必ず浴槽にフタをしてください。

風量(強)で運転



風量(弱)に切替

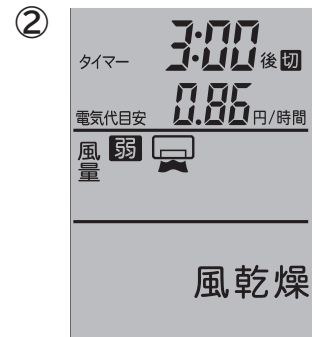

切タイマー時間変更

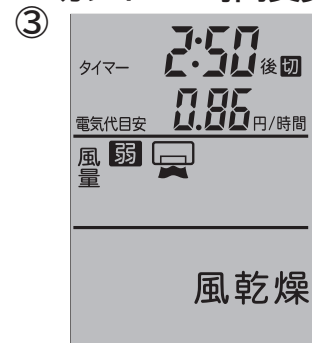

衣類乾燥について

上手な衣類乾燥運転のしかた

- 洗濯物は5分以上の十分な脱水を行ってください。(乾燥時間の短縮)
- 温風吹出口から50cm以上の所にランドリーパイプを設置してください。
- 洗濯物が密着しないように、適当な間隔を開けて風の対流をよくしてください。
- 乾きにくい洗濯物(厚手の木綿類など)は温風吹き出し口の近くに吊ると早く乾きます。
- ズボンなどの背丈の長いものは下の方が乾きが遅くなりますので、折り返して吊ると早く乾きます。
- 洗濯物の乾き具合により、途中で位置を入れ替えると効果的です。
- 浴室内に水滴が残っている場合は、拭き取ってください。浴室が乾燥している方が早く乾きます。

衣類乾燥時間のめやす

《測定条件》

- 浴室周辺温度20℃ 湿度60%
- 洗濯物は5分間脱水したものを使用。
- 浴室は1坪システムタイプ(1.6×1.6×2.2m)
- 乾燥率100%の時間

《参考条件》

- 冬期の場合、約20～60%程度乾燥時間が長くなります。
- 梅雨時の場合、約10～30%程度乾燥時間が長くなります。

※乾燥時間は浴室の容積や種類、室温、外気温、洗濯物の種類や量、脱水状態により大きく異なります。あくまでも目安として参考にしてください。

乾燥時間のめやす(乾燥(強)の場合)

洗濯物重量(3kg)	——	約140分
洗濯物重量(4kg)	——	約200分

運転のしかた(つづき)

涼風

涼風は、換気ファンと送風ファンを同時に運転します。

換気ファン：強弱切替	送風ファン：強弱切替
グラフィットヒーター：OFF	

- ① **涼風強/弱** を押すと涼風(強)を開始します。
- ② **涼風強/弱** を押すごとに、換気ファン **強 → 弱**
送風ファン **強風 → 弱風** の切替ができます。
- ③ **↑ / ↓** を押して、切タイマーを変更します。

切タイマーは10分単位で最高12時間まで設定できます。

本体から『ピッ』と音がしたことを確認してください。

- ④ 切タイマーが終了するか、**停止** (全停止(3秒押し)) を押すと、涼風が停止します。

人感オート運転

涼風強/弱 を3秒間以上長押しすると人感オート運転に切り替わります。人感センサーにより、人を感じて自動運転します。本体表示部の 人感オート運転ランプが点灯し、人の動きを検知すると、 人感センサー感知ランプが点灯します。(人の動きに連動するため点滅して見えます) 1分以上人感センサーが感知しない場合、運転停止し待機状態となります。

- 浴室内温度が体温に近い(30℃以上)のとき、人感センサーが反応しなくなることがあります。
- 待機時は、本体運転表示部、風量「強」が点滅します。

ポイント

入浴中、風を直接身体にあてることで気化熱により涼しく感じます。

ご注意

- 冷房機能はありません。

■換気効率を落とさないために

- 浴室ドアの空気取入口(ガラリ)を必ず開けてください。空気取入口(ガラリ)がない場合は浴室ドアを若干開けてください。
- 入浴後、浴槽のお湯を落とさない場合は、必ず浴槽にフタをしてください。

風量(強)で運転



風量(弱)に切替



切タイマー時間変更



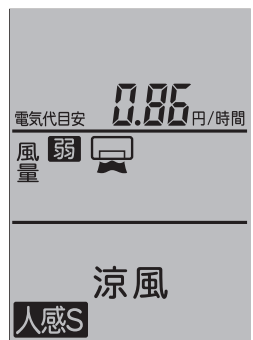

人感オート運転





24時間換気

24時間換気は、換気ファンを運転します。

換気ファン：弱 | 送風ファン：OFF | グラファイトヒーター：OFF

- ①  を押すと、24時間換気(連続弱運転)を開始します。
 - ②  を押すごとに、(一時停止※/再開)をします。
※一時停止時は、1時間後自動復帰します。
- 24時間換気中に換気以外を押すと、液晶表示部の24H換気が点滅します。
 - 換気を押すと、液晶表示部の換気が点灯し、24Hが点滅します。
 - 24時間換気以外の運転が停止すると、24H換気に戻ります。
- ③全停止する場合は、 を3秒間以上長押しすると解除できます。

人感オート運転

-  を3秒間以上長押しすると人感オート運転に切り替わります。人感センサーにより、人を感じて運転停止し待機状態となります。本体表示部の  人感オート運転ランプが点灯し、人の動きを感知すると、 人感センサー感知ランプが点灯します。(人の動きに連動するため点滅して見えます) 1分以上人感センサーが感知しない場合、自動運転します。
- 浴室温度が体温に近い(30℃以上)のとき、人感センサーが反応しなくなることがあります。
 - 動作中は、本体運転表示部、風量「弱」が点滅します。

ご注意

- 入浴後は3時間以上運転してください。
- 換気時間は、浴室の容積や種類、室温、外気温、湿度により異なります。
- 浴室換気は、床面などが一部乾きにくい場合があります。

■換気効率を落とさないために

- 浴室ドアの空気取入口(ガラリ)を必ず開けてください。
空気取入口(ガラリ)がない場合は浴室ドアを若干開けてください。
- 入浴後、浴槽のお湯を落とさない場合は、必ず浴槽にフタをしてください。
- 予備/入浴暖房運転直後に換気すると、湿気が結露して水滴になって落下することがあります。
湿気を取るために乾燥運転することをおすすめします。
- 浴室周りの換気や湿気をとるために、24時間換気運転をすることをおすすめします。

- 建築基準法改正(2003年7月1日より施行)の、新築及びリフォーム(確認申請が必要な増改築工事)には24時間常時換気設備設置が義務付けとなりました。本機は24時間換気運転対応となっております。

24時間換気で運転



一時停止



人感オート運転







運転のしかた

換気

換気は換気ファンを運転します。

換気ファン：強弱切替 | 送風ファン：OFF | グラフナイトヒーター：OFF

- ①  を押すと換気(強)を開始します。
- ②  を押すごとに、換気ファン  の風量切替ができます。
- ③  /  を押して、切タイマーを変更できます。

切タイマーは10分単位で最高12時間まで設定できます。

本体から『ピッ』と音がしたことを確認してください。

- ④切タイマーが終了するか、 を押すと、換気が停止します。

ポイント

換気で浴室内の湿気をとりにきれない場合には乾燥や節電乾燥、風乾燥がより効果的です。

ご注意

- 入浴後は3時間以上運転してください。
- 換気時間は、浴室の容積や種類、室温、外気温、湿度により異なります。
- 浴室換気は、床面などが一部乾きにくい場合があります。

■換気効率を落とさないために

- 浴室ドアの空気取入口(ガラリ)を必ず開けてください。
空気取入口(ガラリ)がない場合は浴室ドアを若干開けてください。
- 入浴後、浴槽のお湯を落とさない場合は、必ず浴槽にフタをしてください。
- 予備/入浴暖房運転直後に換気すると、湿気が結露して水滴になって落下することがあります。
湿気を取るために乾燥運転することをおすすめします。
- 浴室周りの換気や湿気をとるために、24時間換気運転をすることをおすすめします。

風量(強)で運転



風量(弱)に切替



切タイマー時間変更



予約設定

各運転において、予約運転は「切タイマー」「入タイマー」を同時に設定できます。

① **モード予約(3秒押し)** を3秒以上長押しして、予約設定を起動します。

② **予備暖房**、**入浴暖房**、**乾燥**、**節電乾燥**、**風乾燥**、**涼風**、**換気** から

予約する運転を選びます。

③ **↑/↓** を押して、切タイマーを変更できます。

切タイマーは、10分単位で最高12時間まで設定できます。

④ **モード予約(3秒押し)** を押して、切タイマー時間を決定します。

⑤ **↑/↓** を押して、入タイマーを変更できます。

入タイマーは、10分単位で最高で24時間まで設定できます。

↑/↓ を同時に3秒以上押すと、**時間後予約** → **時刻予約** の切替えができます。

●初期設定は「時間後予約」です。

時間後予約 …… 入タイマーの開始時間を、現在からの経過時間で設定する方式。
例: 今から3時間後に運転開始

時刻予約 …… 入タイマーの開始時間を、時刻で設定する方式。(現在時刻設定が必要です)
例: 18時から運転開始。

⑥ **モード予約(3秒押し)** を3秒以上長押しして、入タイマー時間を決定します。

モード予約(3秒押し) を押すと、②に戻ります。

⑦ 予約の解除は、**停止(3秒押し)** を3秒以上押ししてください。

ご注意

- 24時間以内で1回だけ設定できます。複数の予約はできません。
- 各運転中は、予約設定できません。
- 24時間換気では設定できません。
- 時刻予約をする場合は、現在時刻(P.12参照)が必要です。
- 予約設定は記憶されます。次回予約設定時には、記憶された予約設定が表示されます。

予約設定を起動

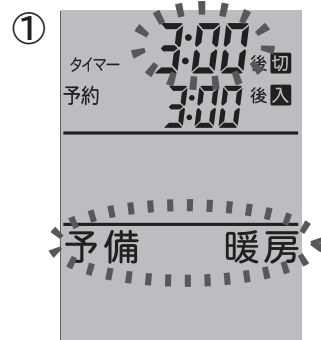

切タイマー時間変更

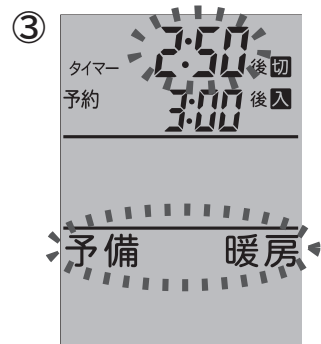

入タイマー時間変更

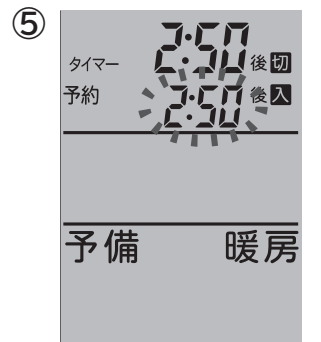

入タイマー時間/
予約設定の決定

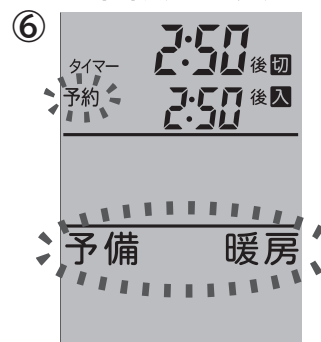

※時間後予約の場合

運転のしかた

運転の優先順位

タイマーの優先順位は、各運転での「切タイマー」が最優先となります。次に「予約設定」となります。各運転の「切タイマー」が終了後、予約設定が運転しますので、重複している時間は「切タイマー」が優先されます。予約の運転時間は、設定時の「切タイマー」時間から重複している時間を除く時間で動作します。

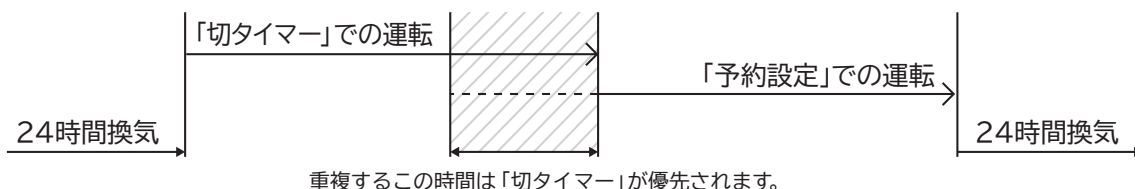

発信、受信音について

リモコンの各ボタンを押すと、発信マーク(📶)が点滅します。発信信号を本体が受信したときは、次の受信音になります。操作するときは、本体が受信したことを必ず受信音で確認してください。

- ①各ボタンを押したときの運転開始音(運転開始時と運転変更の時) 『ピッ、ピッ』
- ② **停止** (全停止(3秒押し)) と切タイマーの音(運転停止時) 『ピーー』
- ③タイマー設定 **▲**/**▼** 等のボタン操作受付時 『ピッ』

手動運転について

リモコンの破損や紛失で操作ができなくなった場合、手動運転ができます。

運転動作 【入浴暖房/強】→【予備暖房/強】→【乾燥/強】→【涼風/強】→【涼風/弱】→【換気/強】→【換気/弱】→以降繰り返し
24時間換気は、3秒以上長押ししてください。

モード動作 【人感オート運転設定】→【人感オート運転解除】→以降繰り返し
※入浴暖房、涼風、24時間換気のみ

停止 運転を停止するときは、停止を押してください。
24時間換気時は、停止を3秒以上長押ししてください。



本体表示部

- 運転時間は全モード3時間になります。
- リモコンのご注文はお買い求めの販売店にご相談ください。

リセットについて

リモコンの操作が不能になったり、異常と思われる場合は、下記のリセット操作を行ってください。

本体 本体の **停止** を押し続けて下さい。

リモコン リモコンの **停止** (全停止(3秒押し)) を押し続けて下さい。
リモコンの乾電池を一度抜いて再度入れてください。
このとき、リモコンの設定はすべて初期値に戻ります。
また、電池接点部に破損・サビ・汚れがないか確認してください。





本体表示部



リモコン

お手入れについて

吸込口に汚れがつくと、風量低下や異常音発生の原因になります。汚れがついた場合には、清掃してください。フロントパネルの汚れは、うすめた台所用中性洗剤をつけた布をしぼり、よく拭いてから、乾いた柔かい布で拭いてください。ヒーター周辺や本体内部の清掃は、お買い上げの販売店にご相談ください。

 警告	<ul style="list-style-type: none"> ● 運転停止後、すぐに吹出口などの本体に触れないでください。 ● 本体やリモコンに直接水やお湯、カビ取り剤などをかけないでください。
 注意	<ul style="list-style-type: none"> ● お手入れは分電盤の専用ブレーカーを切り、足元に注意し、手袋などで手を保護してから行ってください。 ● 高いところでの作業となりますので、足場には十分注意をして作業してください。
お願い	<ul style="list-style-type: none"> ● アルコール、ベンジン、シンナー、みがき粉、化学洗剤などは使用しないでください。 ● 中性洗剤をうすめて使用してください。 ● お手入れ後、熱による乾燥はしないでください。(変形、変色の原因)

故障かな?と思ったら

下記の事をお確かめになり、それでも調子が悪いときはただちにご使用を中止し、お買い上げの販売店またはご相談窓口(☎P27)にお問い合わせください。

症 状	原 因	処 置 方 法
運転しない <small>停止中に、リモコンまたは本体の「停止」を押しても、本体運転表示部、風量の「弱」「強」が3回点滅しない</small>	① 停電 ② 分電盤の専用ブレーカーが切れている	① 電源が復帰するまで待ってください ② 分電盤の専用ブレーカーを「入」にしてください
リモコンを押しても運転しない	① リモコン電池消耗 ② リモコンを本体のリモコン受信部に向けているか?	① リモコン電池の交換(P.11参照) ② リモコンを本体のリモコン受信部に正確に向ける ※①、②の処置を行っても運転しない場合、本体、リモコンのリセットをしてください。(P.24参照)
リモコンが異常だと思ふ ・タイマー表示が異常 ・設定が出来ない ・停止が出来ない	① リモコン電池消耗 ② 液晶破損	① リモコン電池の交換 ② 新しいリモコンをお買い求めください
換気しない 浴室の乾きが悪い (正常に運転する)	① 吸込口にホコリ等がつまっている ② 換気口がつまっている ③ 換気だけでは乾かない ④ 空気取入口(ガラリ)または浴室ドアが開いていない	① 吸込口のお手入れをする ② 換気口をお手入れする ③ 乾燥や涼風を使用する ④ 空気取入口(ガラリ)を開ける。または浴室ドアを若干開ける
洗濯物の乾きが悪い	① 吸込口にホコリ等がつまっている ② ランドリーパイプの取付位置が適正でない ③ 脱水が十分にされていない ④ 密着させて干している ⑤ 空気取入口(ガラリ)または浴室ドアが開いていない	① 吸込口のお手入れをする ② 上手な衣類乾燥運転のしかた(P.19参照) ③ 十分(5分以上)に脱水する ④ 適当な間隔をあけて対流を良くする ⑤ 空気取入口(ガラリ)をあける。または浴室ドアを若干開ける
本体から色のついた水滴が落ちる	入浴剤を使用している場合、入浴剤の色のついた水滴が結露により落ちることがあります。	① 浴槽にフタをする ② 換気を十分に行う ③ 結露水をタオルで拭く
換気・送風・感知・人感のランプが点滅する	長期ご使用のお知らせの為1回目は11.5年、2回目は12年で運転を停止します。(積算運転時間)安全にお使いいただく為、点検をおすすめします。	1回目(11.5年):本体のリセットをしてください 2回目(12年):本体の運転・モード・停止ボタンを3秒間同時押しをしてください

仕様

		型式名	HBK-1210SK		HBK-1210ST	
		運転状態	強運転時	弱運転時	強運転時	弱運転時
機能	予備暖房	消費電力 (W) (50/60Hz)※1	1219/1223	1213/1213	1224/1226	1214/1215
		送風風量 (m ³ /時) (50/60Hz)	180/180	110/110	170/190	120/110
		騒音 (dB) (50/60Hz)※2	45/45	31/31	44/47	33/32
	入浴暖房	消費電力 (W) (50/60Hz)※1	1213/1213	613/613	1214/1215	614/615
		送風風量 (m ³ /時) (50/60Hz)	110/110	110/110	120/110	120/110
		騒音 (dB) (50/60Hz)※2	31/31	31/31	33/32	33/32
	乾燥	消費電力 (W) (50/60Hz)※1	1243/1249	1232/1231	1250/1256	1231/1232
		換気風量 (m ³ /時) (50/60Hz)	140/140	80/75	180/200	100/100
		送風風量 (m ³ /時) (50/60Hz)	180/180	110/110	170/190	120/110
		騒音 (dB) (50/60Hz)※2	46/46	33/32	44/47	36/35
	節電乾燥	消費電力 (W) (50/60Hz)※1	43/49→1243/1249	32/31→1232/1231	50/56→1250/1256	31/32→1231/1232
		換気風量 (m ³ /時) (50/60Hz)	140/140	80/75	180/200	100/100
		送風風量 (m ³ /時) (50/60Hz)	180/180	110/110	170/190	120/110
		騒音 (dB) (50/60Hz)※2	46/46	33/32	44/47	36/35
	風乾燥	消費電力 (W) (50/60Hz)※1	43/49	32/31	50/56	31/32
		換気風量 (m ³ /時) (50/60Hz)	140/140	80/75	180/200	100/100
		送風風量 (m ³ /時) (50/60Hz)	180/180	110/110	170/190	120/110
		騒音 (dB) (50/60Hz)※2	46/46	33/32	44/47	36/35
	涼風	消費電力 (W) (50/60Hz)※1	43/49	32/31	50/56	31/32
		換気風量 (m ³ /時) (50/60Hz)	140/140	80/75	180/200	100/100
		送風風量 (m ³ /時) (50/60Hz)	180/180	110/110	170/190	120/110
		騒音 (dB) (50/60Hz)※2	46/46	33/32	44/47	36/35
	24時間換気	消費電力 (W) (50/60Hz)※1	19/18		17/17	
		換気風量 (m ³ /時) (50/60Hz)	80/75		100/100	
騒音 (dB) (50/60Hz)※2		31/30		30/30		
換気	消費電力 (W) (50/60Hz)※1	24/26	19/18	26/30	17/17	
	換気風量 (m ³ /時) (50/60Hz)	140/140	80/75	180/200	100/100	
	騒音 (dB) (50/60Hz)※2	40/40	31/30	38/40	30/30	
本体	適用面積目安 (システムバス)	~1.5坪				
	適用面積目安 (在来工法)	~1.0坪		-		
	取付可能開口寸法 (mm) (丸穴)	φ100※3~φ250		-		
	取付可能開口寸法 (mm) (角穴)	100※3×100~250×480		280×400~300×425 (天井高さ 170 以上)		
	寸法 (mm) 幅×奥行×高さ	536×241×306		505×363×228		
	質量 (kg)	約 7.0		約 6.6		
	ヒーター方式	グラファイトヒーター (600W×2本=1200W)				
	送風モーター形式	ACコンデンサー誘導型モーター				
	換気モーター形式	ACコンデンサー誘導型モーター				
	タイマー設定時間	10分~12時間 (但し24時間換気は24時間連続)				
	電源	単相交流100V (50/60Hz)				
リモコン	寸法 (mm) 幅×奥行×高さ	50×21×176				
	方式	生活防水型リモコン (1方向送信)				
	表示	液晶表示				
	電源	単4形乾電池×2本				
付属品	リモコン、リモコンホルダー、落下防止ボールチェーン、単4形乾電池(2本)、リモコンホルダー取付ねじ(2本) 取扱説明書、工事説明書、リモコン操作説明書、所有者票、保証書					
	本体取付ねじ(4本)、電源接続クランプコネクタ(3個)			本体取付ねじ(7本)		

※1 待機時の消費電力は、HBK-1210SK:0.5/0.5 (50/60Hz)、HBK-1210ST:1.8/1.6 (50/60Hz)です。

※2 騒音値に関しては、JISで定められた測定方法により測定した値です。実際の騒音はご使用になる環境等で大きくなる場合があります。

※3 別途電源コード用開口工事が必要な場合があります。

●電源ブレーカー直結タイプのため、コンセントは使用できません。

保証とアフターサービス (必ずお読みください)

アフターサービス等について、おわかりにならないときは、お買い上げの販売店またはご相談窓口(☎ P27)にお問い合わせください。

① 保証書 (本体同梱)	保証書は、必ず「お買い上げ日・販売店名」などの記入をお確かめのうえ、販売店から受け取っていただき、内容をよくお読みのと、大切に保管してください。 <div style="border: 1px dashed black; padding: 5px; display: inline-block;"> 保証期間はお買い上げの日から1年です。 </div>	
② 修理を依頼される ときは「 持込修理 」	保証期間中は	修理に際しましては保証書をご提示ください。保証書の規定に従って修理させていただきます。なお、修理内容によっては商品交換にて対応させていただきます。
	保証期間が 過ぎて いるときは	修理して使用できる場合には、ご希望により有料で修理させていただきます。なお、修理内容によっては、有料にて商品交換で対応させていただきます。
③ 補修用性能部品の 保有期間	浴室乾燥暖房機の補修用性能部品を製造打ち切り後6年間保有しています。 ●補修用性能部品とは、その商品の機能を維持するために必要な部品です。	
④ ご転居される ときは	ご転居によりお買い上げの販売店のアフターサービスを受けられなくなる場合は、前もって販売店にご相談ください。ご転居先での日立の家電取扱店を紹介させていただきます。	
⑤ 修理料金の しくみ	修理料金＝技術料＋部品代などで構成されています。	
	技術料	診断、部品交換、調整、修理完了時の点検などの作業にかかる費用です。技術者の人件費、技術教育費、測定機器などの設備費、一般管理費などが含まれます。
部品代	修理に使用した部品代金です。その他修理に付帯する部材などを含む場合もあります。	

ご相談窓口

家電品についてのご相談や修理はお買い上げの販売店へ

なお、転居されたり、贈物でいただいたものの修理などで、ご不明な点は下記窓口にご相談ください。

修理などアフターサービスに関するご相談は
エコーセンターへ

TEL 0120 - 3121 - 68
FAX 0120 - 3121 - 87

(受付時間) 9:00~19:00(月~土)、9:00~17:30(日・祝日)
携帯電話、PHSからもご利用できます。

商品情報やお取り扱いについてのご相談は
お客様相談窓口へ

TEL 0120 - 8802 - 28
FAX 0120 - 3121 - 34

(受付時間) 9:00~17:30(月~金)
携帯電話、PHSからもご利用できます。
土曜・日曜・祝日と年末年始・夏期休暇など弊社の休日は、休ませていただきます。

- 「持込修理」および「部品購入」については、上記エコーセンターにて各地区のサービスセンターをご紹介します。
- ご相談、ご依頼いただいた内容によっては弊社のグループ会社や協力会社に個人情報を提供し対応させていただくことがあります。
- 修理をご依頼いただいたお客様へ、アフターサービスに関するアンケートハガキを送付させていただくことがあります。
- 保証期間中の修理依頼時は、保証書をご提示ください。
- 上記窓口の内容は、予告なく変更させていただく場合がございます。

愛情点検



長年ご使用の浴室乾燥暖房機の点検を！

●浴室暖房乾燥機の補修用性能部品の保有期間は、製造打ち切り後6年間です。

ご使用の際、このような症状はありませんか？

- 運転開始後回転音が不規則に聞こえたり回転しない。
- 運転中に異常音が生じたり振動がある。
- 異臭がする。
- その他、異常を感じる。

ご使用中止

このような症状のときは、使用を中止し、故障や事故の防止のため、運転を停止し、専用のプレーカーを切り、必ずお買い上げの販売店または工事店に点検・修理を依頼してください。

本書および本機の使用により生じた損失、逸失利益または第三者からのいかなる請求についても当社では一切その責任を負いかねますので、あらかじめご了承ください。改良のため、仕様の一部を予告なく変更することがあります。また商品の色調は、印刷のため異なる場合もあります。あらかじめご了承ください。

お買い上げ販売店名	電話	お買い上げ年月日	年 月 日
取付け工事会社	電話	型 式	
		製造番号	

 日立コンシューマ・マーケティング株式会社 リビングサプライ社

〒105-8413 東京都港区西新橋2-15-12
電話 03(3502)2111