

浴室用換気乾燥機

HBK-1K・ HBK-2T・HBK-3TW1

このたびは、浴室用換気乾燥機をお求めいただき、まことにありがとうございました。
この「取扱説明書」をよくお読みいただき、正しくご使用ください。
なお、お読みになった後は「保証書」「ご相談窓口一覧表」とともに大切に保存してください。



HBK-1K



HBK-2T



HBK-3TW1

目次

安全上のご注意		2 ~ 5			
各部の名称	本体	6 ~ 7	基本の使いかた	涼風運転	18
	リモコン	8 ~ 9		換気運転	19
のご使用に	運転モード・リモコンの基本機能	10		予約運転	20
	リモコンの基本操作・乾電池交換方法	11		その他の機能	21
基本の使いかた	タイマーの設定	12	上手な使いかた		
	時刻の設定	13	モード設定による工夫	22	
	表示切替	14	お手入れと点検		
	乾燥運転	15	本体・フィルターのお手入れ	23	
	乾燥運転	16	メンテナンス	故障かな?と思ったら	24
	暖房運転	17		仕様	25
			保証とアフターサービス	26	
			日立家電品についてのご相談や修理はお買上げの販売店へ		

安全上のご注意

ご使用前に、この「安全上のご注意」を必ずお読みになり、正しくご使用ください。
ここに示した注意事項は、商品を安全に正しくお使いいただき、お使いになる人々への
危害や損害を未然に防止するため、必ずお守りいただくことを説明しております。
表示内容を見逃して誤った使い方をしたときに生じる危害や損害の程度を、次の表示で
区分して説明しております。



警告 この表示を見逃して誤った取り扱いをすると、人が死亡または重傷を負う可能性が想定される内容を示しています。



注意 この表示を見逃して誤った取り扱いをすると、人が損傷を負う可能性および物的損害のみの発生が想定される内容を示しています。

お守りいただく内容の種類を、次の絵表示(例)で区分し説明しています。



この記号は、「警告」「注意」を促す内容があることを告げるものです。
図の中には具体的な注意内容(左図の場合は一般的な注意)が描かれています。



この記号は、禁止の行為であることを告げるものです。
図の中には具体的な禁止内容(左図の場合は一般的な注意)が描かれています。



この記号は、行為を強制したり、指示したりする内容を告げるものです。
図の中には具体的な強制内容(左図の場合は一般的な注意)が描かれています。

警告



修理技術者以外の方は、絶対に分解・修理は行わないでください。
発火したり異常動作をしてけがをすることがあります。

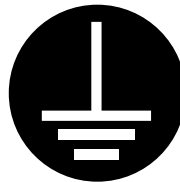
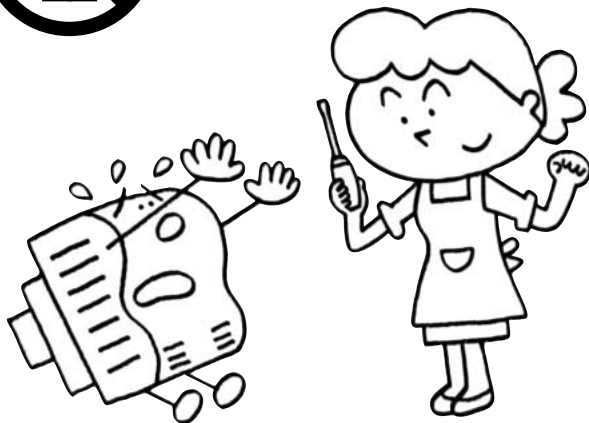

アースが確実に取り付けられ、漏電遮断器の設置を確認してください。
故障や漏電のときに感電することがあります。



取付は、お買い上げの工事店または専門業者に依頼し確実に行ってください。

ご自分で取付工事をされた場合不備があると感電や火災・落下の原因になります。



内釜式風呂を設置した浴室では使用しないでください。
排気ガスが浴室内に逆流し、一酸化炭素中毒を起こすことがあります。

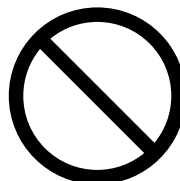

運転中に機器から異常や異臭が感じられたら、使用を中止し分電盤のブレーカーを切ってください。

異常のまま
運転を続けると火災や感電の原因になります。

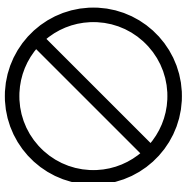

本体やリモコンに直接水やお湯、カビ取り剤などをかけないでください。

ショートや感電することがあります。

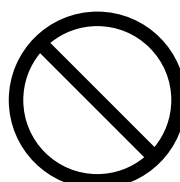

食用油、動物系油、機械油、ベンジン、シンナー、ガソリンなどが洗濯後でも付着している衣類は、絶対に乾燥しないでください。

油の酸化熱による自然発火や、引火することがあります。



メタルラス張り、ワイヤラス張り、または金属板張りの木造の造影物に金属製ダクトが貫通する場合、金属製ダクトとメタルラス、ワイヤラス、金属板とが電氣的に接触しないよう取り付けてください。
漏電した場合発火することがあります。

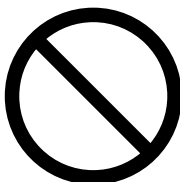

交流100V以外では使用しないでください。

火災や感電の原因になります。

⚠ 注意

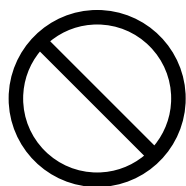

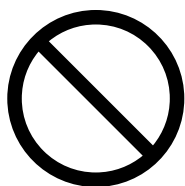

運転中にフロントパネルをはずさないでください。
感電やけがをする恐れがあります。

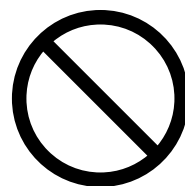

フィルターをはずしたまま運転をしないでください。
火災や故障の原因になります。

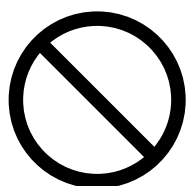

フロントパネルの吸入口、吸出口を洗濯物等でふさがないでください。
火災や故障の原因となります。



長時間、温風や涼風を身体に当てないでください。
脱水症状や体調悪化の原因になる恐れがあります。

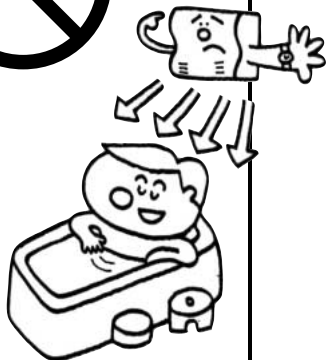

リモコンが浴室の外に取り付けられていることを確認してください。
防水構造になっておりませんので、故障や感電の恐れがあります。



部品の取付は確実に行ってください。
落下によりけがをする恐れがあります。



本体の取付は十分強度があるか確認してください。(定期点検)
落下によりけがをする恐れがあります。



お掃除は分電盤のブレーカーを切ってから行ってください。
けがや感電の恐れがあります。



お願い



長時間使用しない場合は、分電盤のブレーカーを切っておいてください。
漏電や火災の恐れがあります。



雷が発生しているときは、すぐに運転を中止しブレーカーを切ってください。
故障の原因になります。



お手入れは足元に注意し手袋などで手を保護し、機器が確実に停止してから行ってください。
けがをすることがあります。



運転(暖房以外)をする際は、空気取入口(ガラリ)を開けてください。
能力が低下することがあります。



高温になる場所(周囲温度40以上)で使用しないでください。
モーターの寿命を早めたり、故障の原因になります。

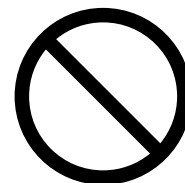

フロントパネルに洗濯物などを引掛けないでください。
能力の低下や故障の原因になります。

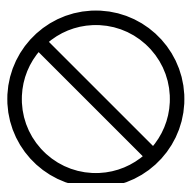

洗濯物はパネルの吹出口より、10cm以上離してください。
能力の低下や故障の原因になります。

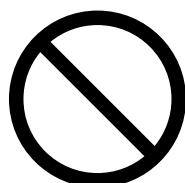

有機溶剤やスプレーを使う場所では使わないでください。
故障の原因になります。

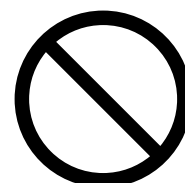

温泉で使わないでください。
スチームサウナ付の浴室では使わないでください。
故障の原因になります。

気密性や断熱性の悪い浴室においては、本機の性能が十分に発揮できない場合があります。
乾燥運転や暖房運転は、必ず窓を閉めて運転してください。

各部の名称

本体

壁埋め込みタイプ



ワイヤレスリモコン
(P.8参照)

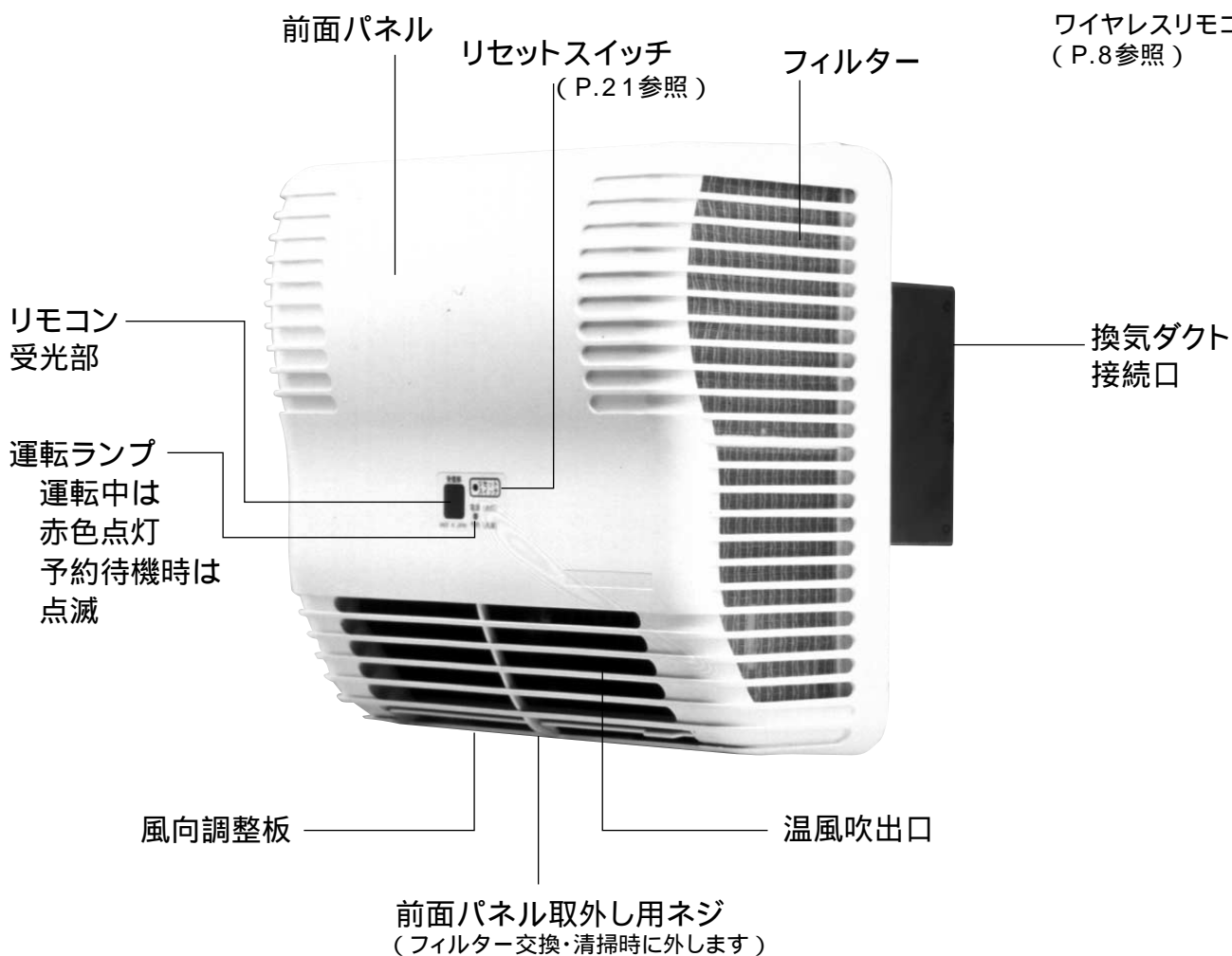

HBK-1K

天井埋め込みタイプ



ワイヤレスリモコン
(P.8参照)

HBK-2T

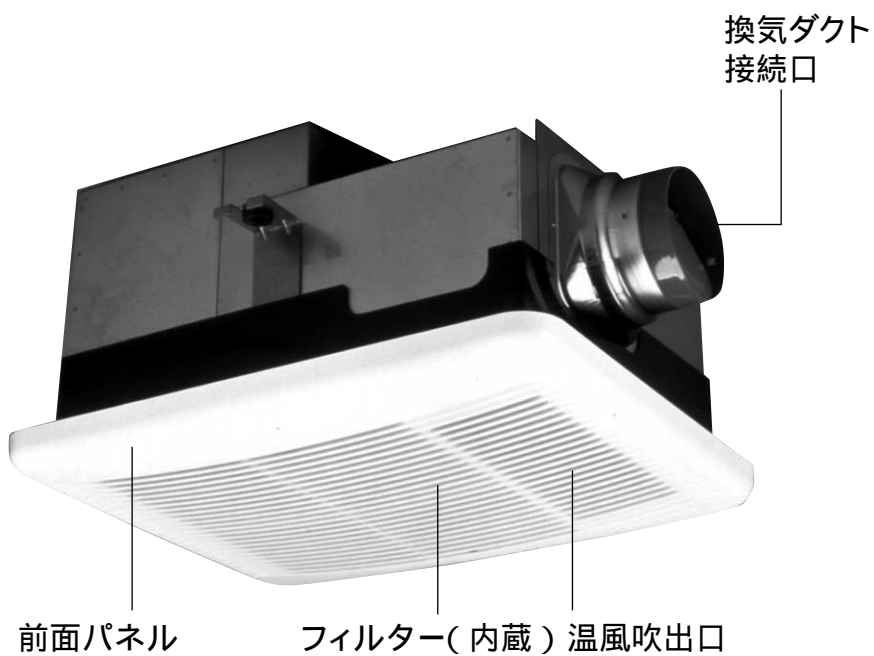

ワイヤードリモコン
(P.9参照)

HBK-3TW1

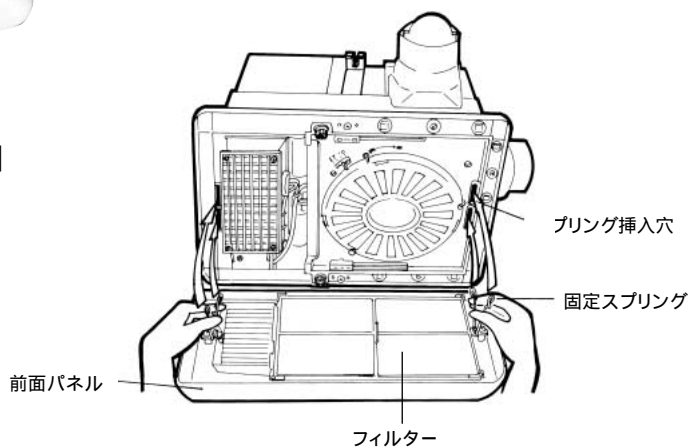

各部の名称

ワイヤレスリモコン(HBK-1K・HBK-2T用)

発信部

本機へ操作信号を送信します。

液晶表示部

現在の運転状況や時刻等を表示します。



表示切替ボタン

「現在時刻」「残り時間」「入タイマ」の表示切替と「現在時刻」を設定します。

乾燥モードボタン

温風と換気を同時運転します。強弱切替可能。

涼風モードボタン

送風と換気を同時運転します。強弱切替可能。

予約ボタン

予約運転の設定時や、前回の予約設定で運転するときに操作します。

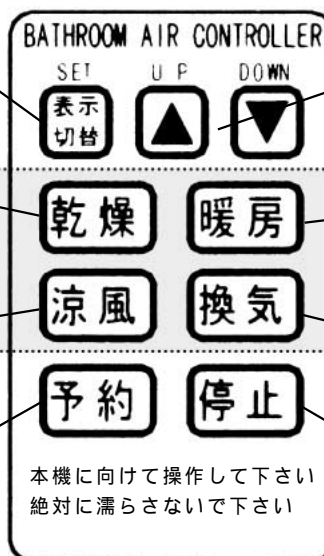

UP/DOWNボタン

各モードのタイマー設定「残り時間」を設定します。

暖房モードボタン

温風のための運転です。強弱切替可能。

換気モードボタン

換気のための運転です。

停止ボタン

運転を停止します。

乾電池部(裏面)

アルカリ乾電池(単4×2本)使用します。

ワイヤードリモコン(HBK-3TW1用)

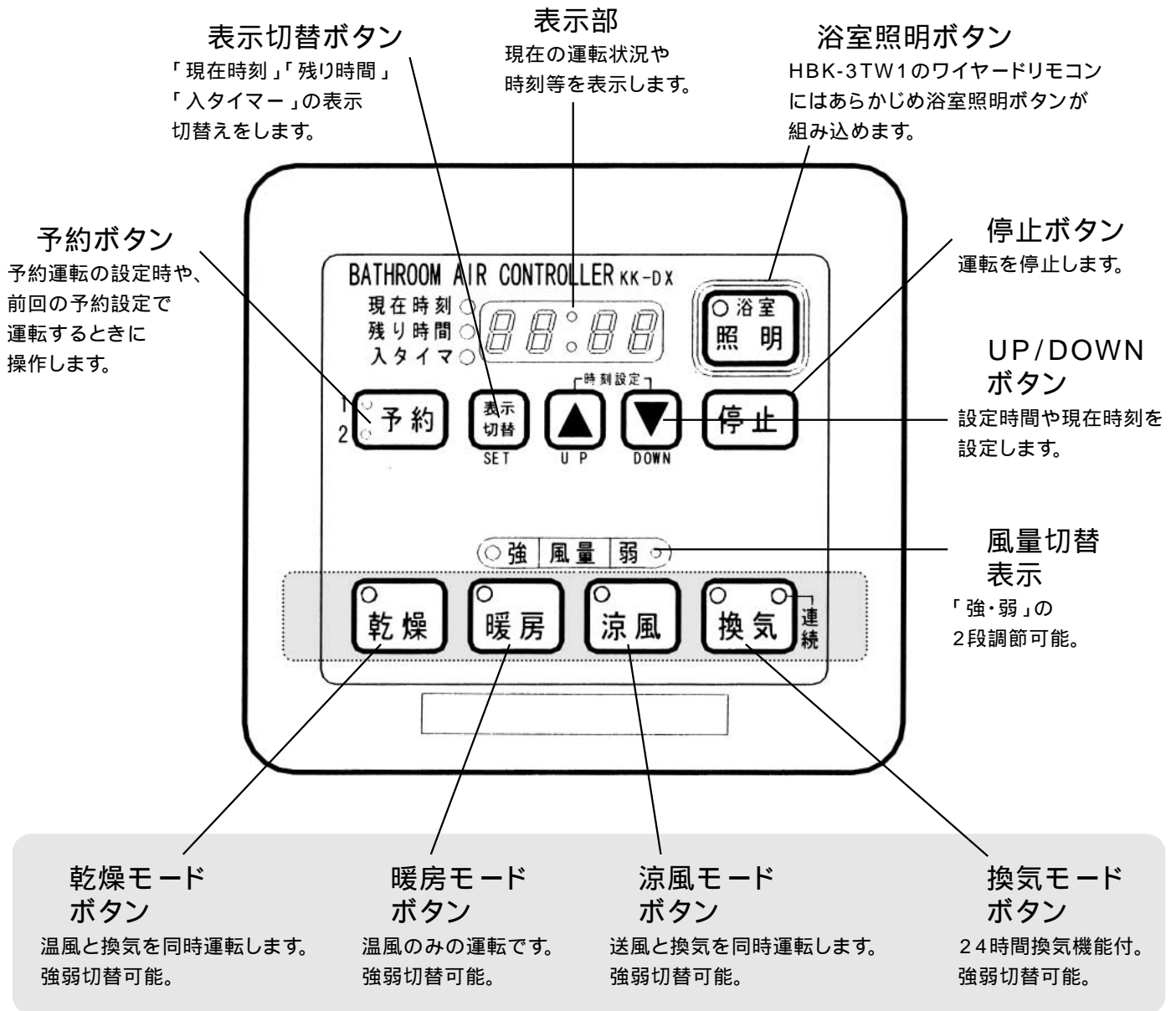

ご使用の前に 運転モード

この浴室用換気乾燥機には、下記の運転モードがあり衣類の乾燥・浴室の暖房・浴室の涼風・換気等が行えます。また、各モードにおいて予約運転の設定が可能です。

リモコンで操作してください。

モード	主な用途	換気ファン	循環ファン	ヒーター
乾燥	浴室乾燥や洗濯物乾燥	ON	強弱切替	ON
暖房	浴室が寒いとき、入浴前や入浴時の暖房	OFF	強弱切替	ON
涼風	入浴時の涼風や入浴後の涼風換気	ON	強弱切替	OFF
換気	浴室の換気	ON	強弱切替(HBK-3TW1のみ)	OFF

注)操作を行っても運転できない場合は、電源ブレーカーがONされているか・電源が接続されているか・リモコンケーブルが接続されているか等を確認してください。

リモコンの基本機能

タイマー機能

タイマー設定時間は、各運転モード毎にマイコンが記憶し、次回運転時に表示します。設定時間を変更する場合は、 (UP)・ (DOWN) ボタンを押してください。

モード	初期値	設定時間単位	最大限設定時間
乾燥	3時間	30分毎	12時間
暖房	1時間	30分毎	12時間
涼風	3時間	30分毎	12時間
換気	3時間	30分毎	24時間(連続運転可)HBK-1K・HBK-2T 12時間(連続運転可)HBK-3TW1

(HBK-3TW1の予約運転については)

予約1が、1回のみ運転、予約2が毎日運転する運転となっております。詳しくは、P20を参照してください。

注意

ワイヤレスリモコン(HBK-1K・HBK-2T)では、本体の運転やタイマー表示が一致しない場合があります。必ず、リモコンを本体に向けて操作し本体の受信音(ピッ・ピッなど)が鳴ったことを確認してください。

ワイヤードリモコン(HBK-3TW1)では、操作音(ピッ・ピッなど)が鳴りますが、操作できない誤操作をおこなった場合は、操作音がなりませんので注意してください。

リモコンの基本操作

ワイヤレスリモコン(HBK-1K・HBK-2T)は、必ずリモコンを本体に向けて操作してください。

基本的な操作方法は下記のようになります。詳細は各運転方法(P15 ~)を参照してください。

各モードボタンを押すことにより、それぞれのモードで運転を開始します。

残り時間(タイマー設定時間)を (UP) / (DOWN) ボタンで設定します。

各モードボタンを再度押すことにより、強弱切替ができます。(換気運転はHBK-3TW1のみ)

各モードの循環風量の強弱はメモリーされて次回運転時に有効です。従って、前回運転した強弱で各モードとも運転します。

予約 ボタンは、ワイヤレスリモコン(HBK-1K・HBK-2T)を、本体に向けて操作せずにすべての設定を行った後に、最後に本体に向けて **予約** ボタンを押して予約運転を開始することができます。

停止状態から **予約** ボタンのみを押した場合は、前回予約したモード・残り時間・運転開始時間にて運転します。(ワンタッチ予約機能)

タイマー設定時間が終了するか、**停止** ボタンを押すと、運転を停止します。

乾電池交換方法

コントローラ裏側の乾電池フタを図のように下側に引き、フタを開ける。

乾電池を交換して、再度フタをしてください。

単四アルカリ乾電池を2本お使いください。

マンガン乾電池では寿命が短くなります。

+ - は正しく入れてください。

長時間使用しない場合は、乾電池を取り外しておいてください。(電池寿命は約1 ~ 2年程度)

注) 乾電池交換時は、「現在時刻」設定モードとなっておりますのでそのまま「現在時刻」を合わせてください。

各運転モードは自動的に初期値のタイマー設定に戻ります。

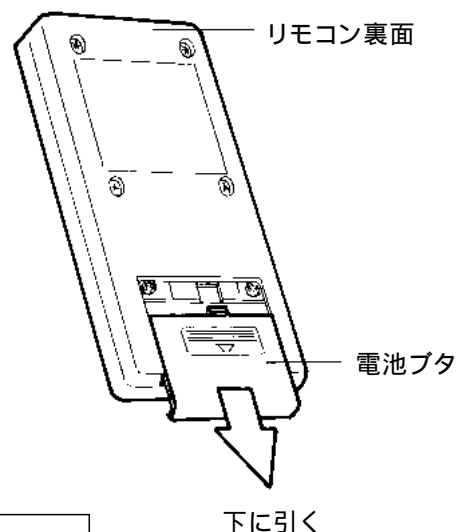

⚠ 注意



乾電池は充電しないでください。発熱、破損、液漏れにより火災やけが、周囲を汚損する原因になります。

乾電池交換のときは、必ず2個同時に新しい乾電池と交換してください。

古い乾電池と混ぜて使用しますと発熱、破損、液漏れ等の恐れがあります。

万一、乾電池からもれた液が皮膚や衣類に付着した場合は、きれいな水で洗い流し、目に入ったときはきれいな水で洗った後、ただちに医師の治療を受けてください。

基本の使いかた

タイマー設定(残り時間)

1 タイマー時間設定は
□(UP)/□(DOWN)
ボタンを1秒以上押
すことにより30分単
位で設定可能です。
□(UP)/□(DOWN)
ボタンを1秒以上押
し続けた場合は0.3
秒毎に設定値が増減
します。

2 タイマー時間設定は、
各モード毎にメモリ
ー(記憶)されます。

3 タイマー設定時間
の初期値は、乾燥・
涼風・換気は3時間、
暖房が1時間です。
初期の運転時やリ
モコンの電池交換
時には初期値が表示
されます。

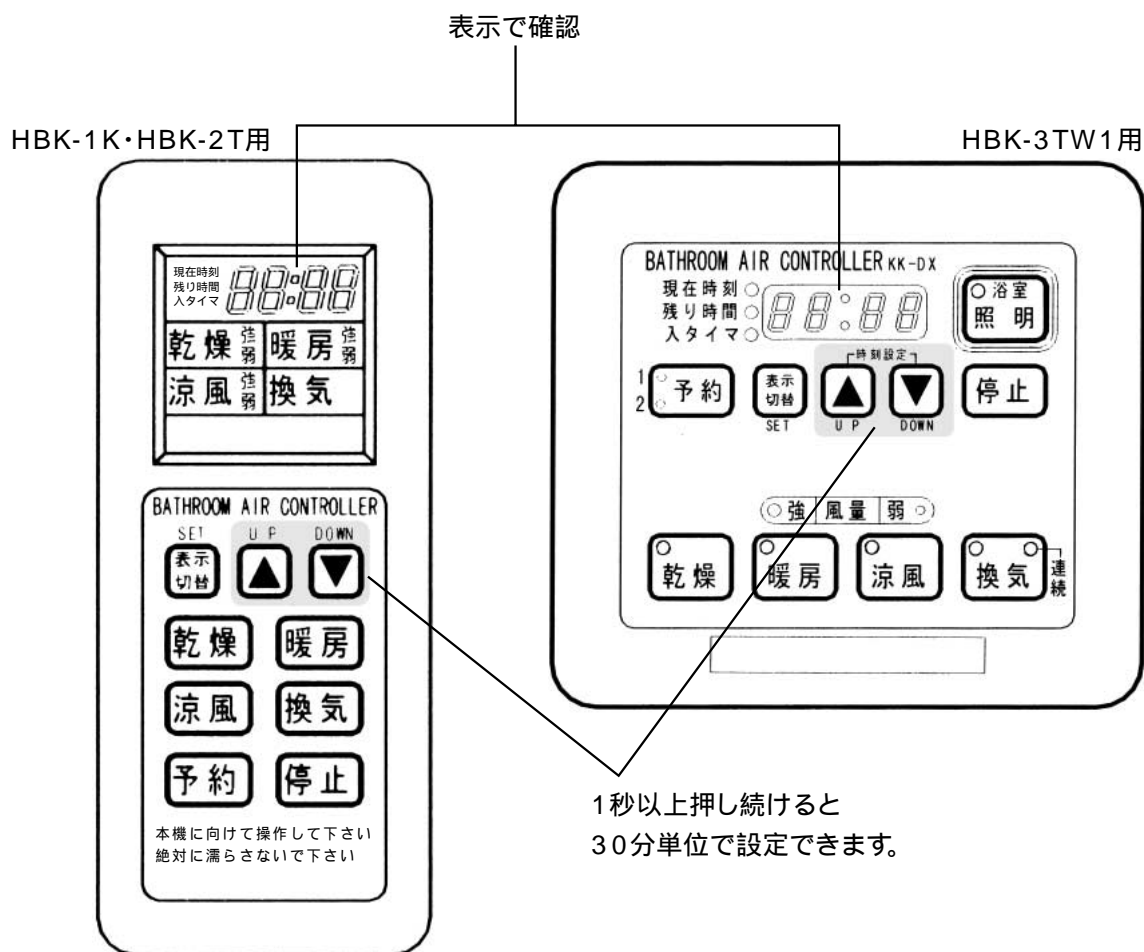

現在時刻設定(24:00表示)

1 表示切替 ボタンを押して、「現在時刻」を表示させます。

2 [HBK-1K・HBK-2T用] 表示切替 ボタンを約3秒以上押し続けることにより「現在時刻」設定モードとなり、時計表示を点滅します。
[HBK-3TW1用] □(UP)/□(DOWN) ボタンを約3秒以上押し続けることにより「現在時刻」設定モードとなり、時計表示を点滅します。(0.5秒ON・0.5秒OFFの繰り返し)

3 □(UP)/□(DOWN) ボタンで「現在時刻」を合わせます。基本的には1分単位ですが、1秒以上押し続けた場合は10分単位で0.3秒毎に増減します。

4 表示切替ボタン (SET) を再度押して、「現在時刻」を確定します。

5 基本的に運転中と予約運転時以外は、「現在時刻」のみを表示します。

表示で確認

HBK-1K・HBK-2T用

HBK-3TW1用

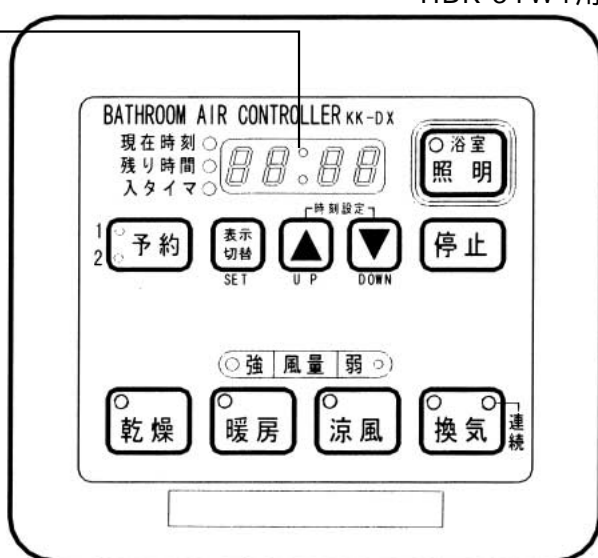
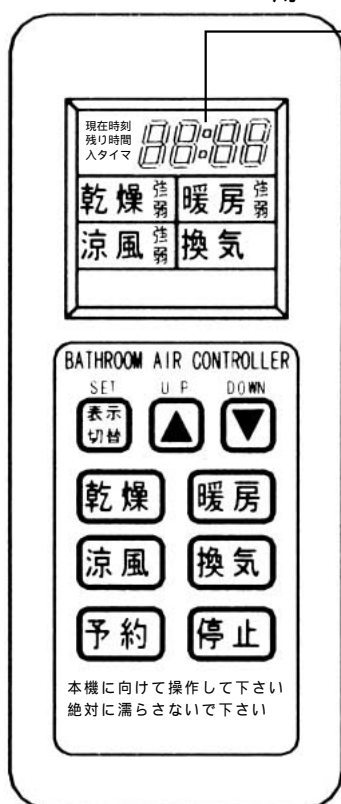

表示切替ボタンで「現在時刻」を表示させます。

表示切替 ボタンを約3秒以上押し続けます。

「現在時刻」設定モードになります。

□(UP)/□(DOWN) ボタンで「現在時刻」を合わせます。

再度押すと、「現在時刻」を確定します。

表示切替ボタンで「現在時刻」を表示させます。
□(UP)/□(DOWN) ボタンを同時に約3秒以上押し続けます。

「現在時刻」設定モードになります。

□(UP)/□(DOWN) ボタンで「現在時刻」を合わせます。
再度押すと、「現在時刻」を確定します。

「現在時刻」設定中 / 以外のボタンを押した場合も「現在時刻」が確定します。

基本の使いかた

表示切替

1 各運転モードに対応して乾燥・暖房・涼風・換気と強弱 (HBK-1K、HBK-2Tの換気を除く)表示し、運転中は基本的に「残り時間」を1分単位で減算表示します。
また、「表示切替」ボタンを押すことにより、「現在時刻」との表示切替も可能です。

2 各モード運転中と予約運転時以外は、「現在時刻」のみの表示をします。

3 「入タイマー」(予約運転)時は「表示切替」ボタンを押すことにより「現在時刻」「残り時間」「入タイマー」を表示することができます。

表示で確認

HBK-1K・HBK-2T用

HBK-3TW1用

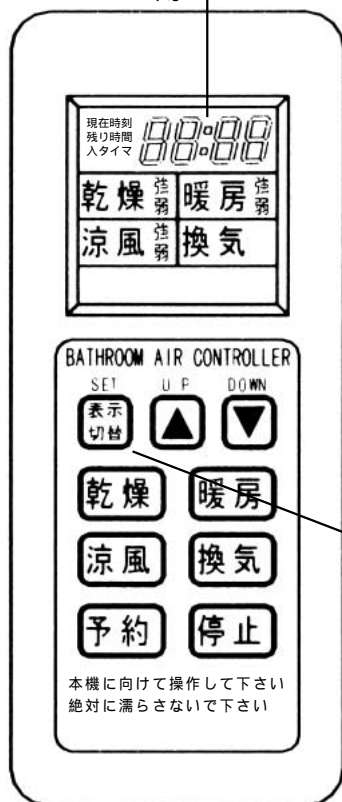

注)HBK-1K・HBK-2T用のリモコンは「表示切替」ボタンを約3秒以上押し続けると「現在時刻」設定モードになります。解除する場合は、再度「表示切替」ボタンを押してください。

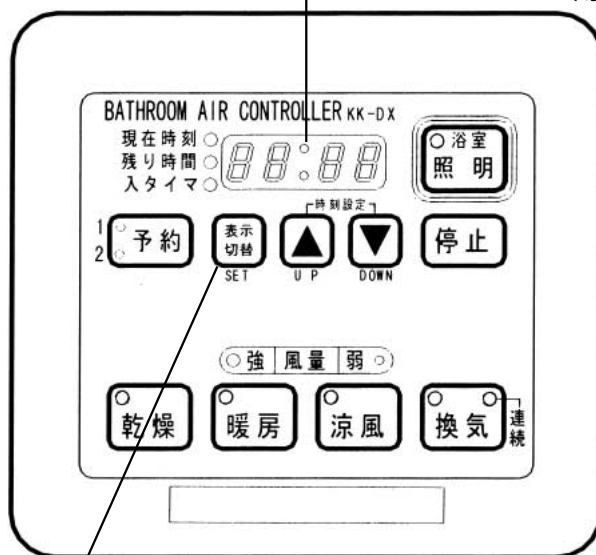

各運転モード内容と強弱を表示します。
各モード運転中は「残り時間」を1分単位で減算表示します。
予約運転中は表示切替ボタンを押すと、「現在時刻」「残り時間」「入タイマー」を表示します。

乾燥運転

(乾燥運転時は、室温によって換気が間欠運転します。)

乾燥運転は、換気ファン・循環ファン・ヒーターを同時運転します。

乾燥 モードボタンを押すと乾燥運転を開始します。

乾燥 モードボタンを再度押すと、循環ファンの強弱切替ができます。

(UP) / (DOWN) ボタンを押して、「残り時間」を設定します。

タイマーは30分単位で最高12時間まで設定できます。(メモリー機能付)

タイマー設定時間が終了するか、**停止** ボタンを押すと、乾燥運転を停止します。

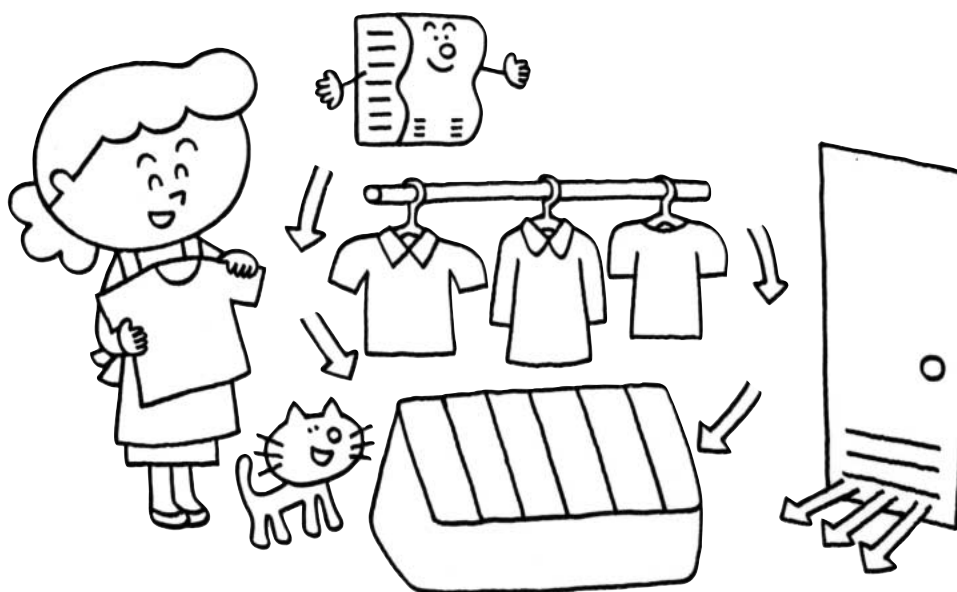

注意

本機は浴室内の温度が約40℃以上になるとヒーターをOFFしますので、温風が一時的に出なくなります。室温が約35℃以下になるとヒーターをONして再び温風が出ます。乾燥運転での室温設定はできません。

換気運転で浴室内の湿気が取れない場合には乾燥運転か涼風運転を使用してください。

浴室ドアの空気取入口(ガラリ)を必ず開けてください。

入浴後、浴槽のお湯を落とさない場合は、必ず浴槽にフタをしてください。

乾燥運転時は必ず窓を閉めてください。

乾燥時間は浴室の広さや種類、室温、外気温、洗濯物の種類や量、脱水状況により異なります。

基本の使いかた

乾燥運転

上手な衣類乾燥運転のしかた

洗濯物は5分以上の十分な脱水を行ってください。(乾燥時間の短縮)

洗濯物が密着しないように、適当な間隔を開けて風の対流をよくしてください。

乾きにくい洗濯物(厚手の木綿類など)は温風吹出口の近くに吊すと早く乾きます。ズボンなどの背丈の長いものは下の方が乾きが遅くなりますので、折り返して吊すと早く乾きます。

浴室内に水滴が残っている場合は、拭き取ってください。浴室が乾燥しているほうが早く乾きます。

洗濯物の乾き具合により、途中で位置を入れ替えすると効果的です。

洗濯物の位置が、温風吹出口から15cm程度の位置になるようにランドリーパイプを設置してください。



衣類乾燥時間のめやす

メリヤス肌着	6枚	6枚
タオル	7本	7本
くつ下	5足	5足
ズボン	1本	2本
Yシャツ	1枚	2枚
ズボン下	2本	2本
Tシャツ	1枚	2枚
ポロシャツ	1枚	2枚
洗濯物重量	3kg	4kg
乾燥時間	約3時間	約4時間

《測定条件》

浴室周辺温度20 湿度60%

洗濯物は5分間脱水したものを使用。

浴室は1坪タイプ(1.6×1.6×2.2m)のユニットバスを使用し、浴室内が乾燥している状態。

《参考条件》

冬期の場合、約20～60%程度乾燥時間が長くなります。

梅雨時の場合、約10～30%程度乾燥時間が長くなります。

乾燥時間は浴室の種類、室温、外気温、洗濯物の種類や量、脱水状態により異なります。あくまでも目安として参考にしてください。

暖房運転

暖房運転は、循環ファン・ヒーターを同時運転します。

暖房 モードボタンを押すと暖房運転を開始します。

暖房 モードボタンを再度押すと、循環ファンの強弱切替ができます。

(UP) / (DOWN) ボタンを押して、「残り時間」を設定します。タイマーは30分単位で最高12時間まで設定できます。(メモリー機能付)

タイマー設定時間が終了するか、**停止** ボタンを押すと、暖房運転を停止します。

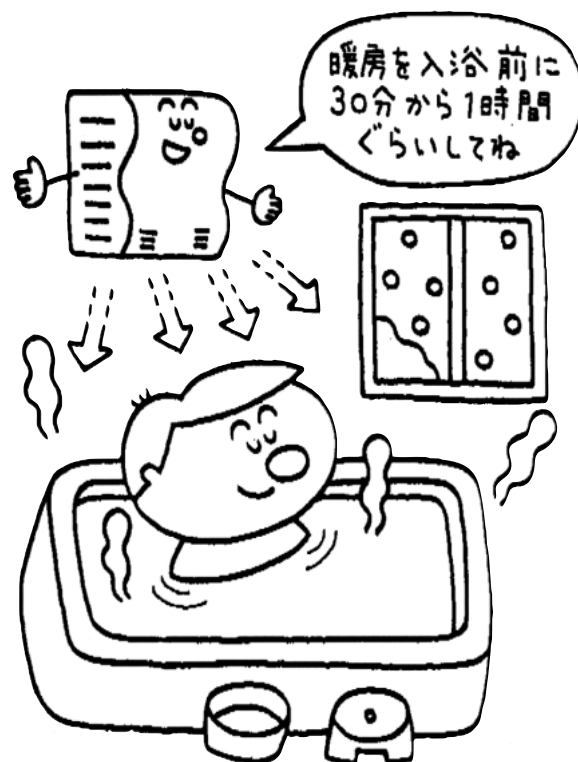

注意

本機は浴室内の温度が約40℃以上になるとヒーターをOFFしますので、温風が一時的に出なくなります。室温が約35℃以下になるとヒーターをONして再び温風が出ます。暖房運転での室温設定はできません。

冬場など浴室が冷えているときに、入浴前に30分から1時間程度暖房すると効果的です。

入浴中に暖房運転した場合、温風が直接身体にあると肌寒く感じる場合があります。浴室内に湯気の多い場合、暖房運転で湯気の量がおさえられます。

入タイマーで暖房開始時刻を設定して、予約運転ができます。

暖房運転時は必ず窓を閉めてください。

暖房運転は浴室の広さや種類、室温、外気温により暖房能力が異なります。

基本の使いかた

涼風運転

涼風運転は、換気ファンと循環ファンを同時運転します。

涼風モードボタンを押すと涼風運転を開始します。

涼風モードボタンを再度押すと、循環ファンの強弱切替ができます。

(UP) / (DOWN) ボタンを押して、「残り時間」を設定します。タイマーは30分単位で最高12時間まで設定できます。(メモリー機能付)

タイマー設定時間が終了するか、**停止**ボタンを押すと、涼風運転を停止します。

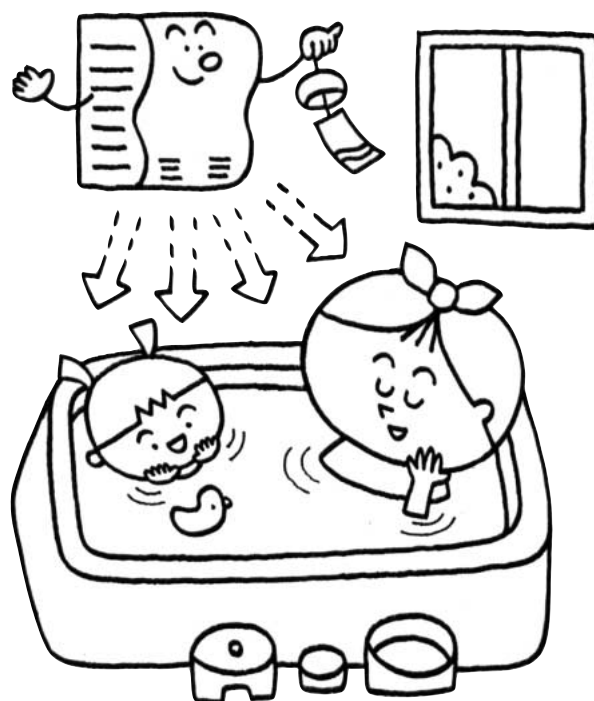

注意

夏期の暑いときの涼風としての使用や、入浴後の涼風換気として効果的です。

換気運転で浴室内の湿気が取れない場合には涼風運転がより効果的です。

浴室ドアの空気取入口(ガラリ)を必ず開けてください。

入浴後、浴槽のお湯を落とさない場合は、必ず浴槽にフタをしてください。

換気運転

換気運転は、換気ファンを運転します。

リモコンを本体に向けて、**換気** モードボタンを押すと換気運転を開始します。

換気運転の場合、強弱切替はできません。

換気 モードボタンを再度押すと換気ファンの強弱切替ができます。(HBK-3TW1のみ)

(UP) / (DOWN) ボタンを押して、「残り時間」を設定します。タイマーは30分単位で、HBK-3TW1の場合最高12時間まで、HBK-1K・HBK-2Tの場合24時間まで設定できます。

(メモリー機能付) また、HBK-1K・HBK-2Tの場合タイマー設定を[- - - -]にする、HBK-3TW1の場合は**換気** ボタンを押し、連続表示ランプを点灯させると、連続換気運転ができます。

タイマー設定時間が終了するか、**停止** ボタンを押すと、換気運転を停止します。

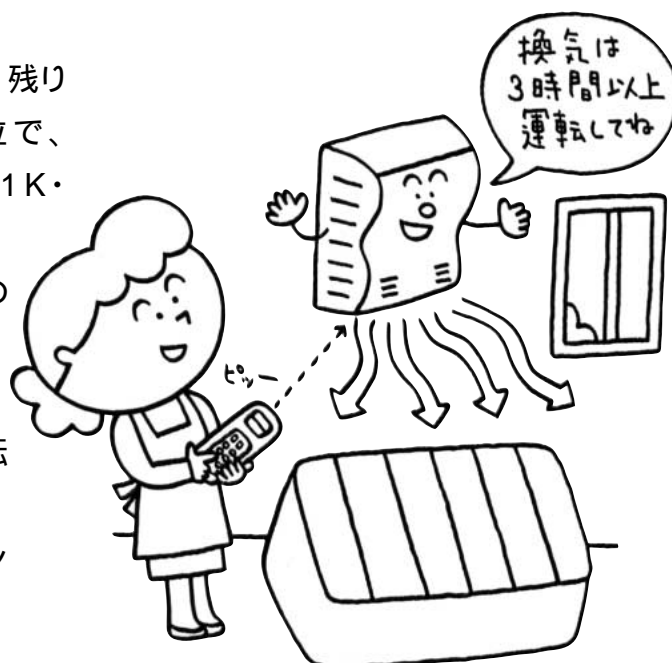

注意

入浴後の換気として3時間以上運転してください。

換気時間は、浴室の種類、大きさ、季節によって異なります。

換気運転で浴室内の湿気が取きれない場合には乾燥運転や涼風運転がより効果的です。

浴室ドアの空気取入口(ガラリ)を必ず開けてください。

入浴後、浴槽のお湯を落とさない場合は、必ず浴槽にフタをしてください。

寒冷期に湯気をとるために換気すると、湿気が結露して水滴になって落下することがあります。湯気を取るために暖房することをおすすめします。

浴室換気は、床面などが一部乾きにくい場合があります。

基本の使いかた

予約運転(入タイマー運転)

HBK-1K・HBK-2T

各運転モードにおいて予約運転(入タイマー運転)を設定します。

例)1 21:00から1時間の入浴前の暖房運転を設定する場合。

「予約」ボタンを押します。その際、前回の予約状態(運転モードと残り時間およびタイマー時間)を0.5秒間隔で各5回点滅し表示されます。点滅表示中に新規の入タイマー設定が可能です。

前回の予約を変更しない場合には、リモコンを本体受光部に向けて「予約」ボタンを押すだけで再設定できます。

まず、「暖房」モードボタンを押して、運転モードを暖房運転に切替え、残り時間を1:00に設定します。次に「表示切替」ボタンを押して「入タイマー」に表示を切替えます。運転開始時刻を21:00に設定します。

ただし、現在時刻が22:00の場合は、21:00運転開始と設定すると翌日の運転となります。

設定終了したら、リモコンを本体受光部に向けて「予約」ボタンを押します。本体がピー、ピーと鳴ったら予約完了です。

例)2 23:00から3時間の洗濯物の乾燥運転を設定する。

例)1)のと同様に、「予約」ボタンを押します。

「乾燥」モードボタンを押して、運転モードを乾燥運転に切り替え、「残り時間」を3:00に設定します。次に「表示切替」ボタンを押して、「入タイマー」に表示を切替えます。運転開始時刻を23:00に設定します。

設定完了したら、リモコンを本体受光部に向けて「予約」ボタンを押します。本体がピー、ピーと鳴ったら予約完了です。

例)3 例)2の乾燥運転予約中に、例)1の暖房運転を行う場合。

例)2の ~ の手順で乾燥運転を予約します。

21:00の時点で、暖房モードボタンを押すと、暖房運転を開始します。

□(UP)/□(DOWN)ボタンを押して、残り時間を1:00に設定します。

運転の優先順位

手動運転が最優先し、次にタイマー運転となります。したがって、手動運転時間とタイマー入り時間が重複する場合は、手動運転が優先するため残り時間を手動で設定した運転モードで運転します。入りタイマー設定した運転モードで重複する場合は、その時間になっても手動運転モードで運転します。

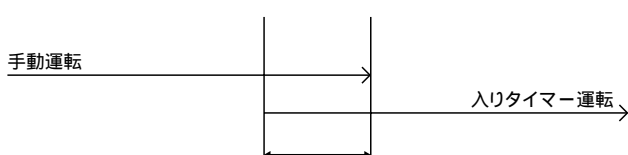

重複するこの時間は手動運転が優先されます。

HBK-3TW1

各運転モードにおいて、予約運転(入タイマー運転)を設定します。

予約1は、1回限りの予約設定が出来ます。

予約2は、毎日繰り返しの予約設定が出来ます。

使い分けされると便利です。

出荷時には下記の予約設定がされています。

(予約1 20:00から1時間(21:00まで)の入浴前の暖房運転。
予約2 10:00から6時間(16:00まで)の換気運転。)
このままの予約でよければ、「予約」ボタンの1と2のランプを点灯させておけば、設定された時刻に「入タイマー運転」になります。

予約1の入りタイマーを変更する場合には、

予約1のボタンを押して予約1ランプを点灯させます。運転モードボタンを選び、ボタンを押します。さらに残り時間を設定します。(1時間の場合は1:00表示)

その後「表示切替」ボタンを押して入タイマー時間を設定します。(20:00から運転する場合20:00表示)

「予約」ボタンを押し、予約1を設定完了します。

予約2で毎日使う運転の予約設定をする場合には、

予約2のボタンを押して予約2ランプを点灯させます。

予約1と同じ手順で設定し、「予約」ボタンを押して予約2の設定が完了します。

予約1と予約2を同時に予約する場合には、

「予約」ボタンを押し、予約1と予約2のランプを同時に点灯させて下さい。

予約が完了すると入タイマーランプは点滅、現在時刻ランプは点灯します。

運転の優先順位

手動運転 予約1 予約2 連続換気の順番で優先します。

上記の状態ですら手動運転すれば、下記の優先順位になります。

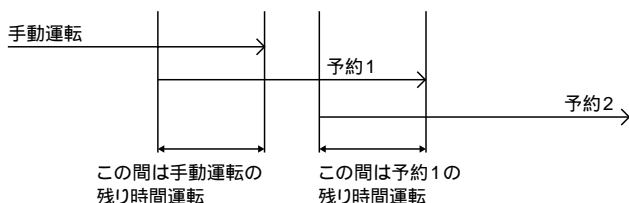

運転時間が重なった場合は、優先順位の高い運転の時間終了後、次の運転の残り時間を運転します。

その他の機能

ブザー音について

リモコンからの信号を本体が受信したときは、次のブザー音が鳴ります。
操作するときは、本体が受信したことを必ずブザー音で確認してください。

各モードボタンを押したときの運転開始音(運転開始時と運転中モード変更の時)

ピッ、ピーー、(0.5秒 ON・0.3秒 OFF・1秒 ON)

停止 ボタンとタイムアップ停止の音(運転停止時)

ピーー、(1秒 ONのみ)

タイマー設定 (UP) / (DOWN) などのボタン操作受付時

ピッ、(0.3秒 ONのみ)

リセットについて

リモコンの操作が不能になったり、異常と思われる場合は、下記のリセット操作を行ってください。

(HBK-1K、HBK-2Tの場合)

本体

本体のリセットスイッチを2～3秒間押すことにより、電源を遮断してリセットを行います。この操作は、リセット穴に先の細い棒状のもの(ようじなど)を入れ、中のリセットスイッチを押してください。

リモコン

リモコンの **停止ボタン** を約5秒以上押つづけるか、乾電池を一度抜いて再度入れてください。

このとき、電池ターミナル部に異常はないか確認してください。

(HBK-3TW1の場合)

リモコンの **停止ボタン** を5秒間押しつづけると、リセットされます。

電源もしくはブレーカーが切れた場合もリセットされます。

上手な使いかた モード設定による工夫

電気代をおさえるおトクな使い方

夏期などの外気温度が高くて湿度の低い日は、「涼風運転モード」で乾燥させると、時間は長がかかりますが、ヒーターを使用しないので電気代が安く済むのでお得です。完全に乾燥できない場合は、「乾燥運転モード」を使用してください。

上記の「涼風運転モード」で4～6時間の運転によって洗濯物を半乾きにした後、仕上げとして「乾燥運転モード」を1時間程度使用するようにすると、時間はかかりますが、電気代は安くなります。この運転の場合で、電気代は約32円程度です。

(通常乾燥運転3時間で電気代は約90円程度です。)

22.8円/kWhにて換算



上記の運転を予約運転で設定できます。

現在時刻を仮に12:00として以下の手順を説明します。

4時間の涼風運転後、1時間の乾燥運転を行います。

予約 ボタンを押して予約1ランプを点灯させます。

乾燥 ボタンを押して、残り時間(運転時間)を1時間に設定します。

表示切替 ボタンを押して、入タイマー(運転開始時間)ランプを点灯させて、16:00と設定します。

再度 **予約** ボタンを押して、予約運転を確定させます。

以上で乾燥運転の予約は完了しましたので、後は通常に **涼風** ボタンを押して運転時間を4時間に設定します。

この設定で、12:00～16:00の間を涼風運転し、16:00～17:00の間を乾燥運転と2モードでの運転が可能となります。

お手入れ・点検について

本体のお手入れ

高いところでの作業となりますので、足場には十分注意をして作業してください。
アルコール、ベンジン、シンナー、みがき粉、化学洗剤などは使用しないでください。
中性洗剤をうすめて使用してください。
リモコンは、故意に水や洗剤などをかけないでください。
運転停止後、すぐにヒーターなどの本体に触れないでください。
お手入れ後、熱による乾燥はしないでください。(変形、変色の原因)

フィルターのお手入れ

1カ月に1回程度実施してください。
フィルターが汚れていると十分な能力が発揮できない場合があります。
フィルターを取り外して掃除をする。
汚れは水洗いするか掃除機で吸い取ってください。汚れがひどい場合は、中性洗剤をうすめて使用してください。
フィルターはよく乾かしてください。
ヒーター部に水や洗剤をかけないでください。(漏電や故障の原因)
フィルターは火であぶって乾かさないでください。(故障や破損の原因)

HBK-1Kの場合

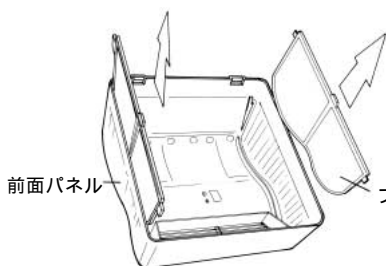

HBK-2Tの場合

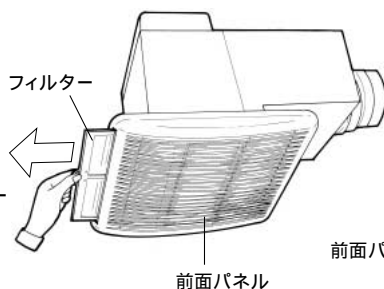

HBK-3TW1の場合

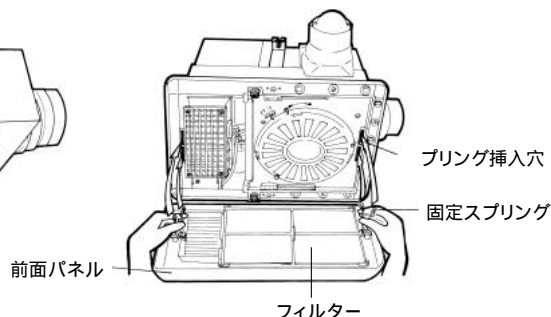

メンテナンス

故障かな?と思ったら

症 状	原 因	処 置 方 法
運転しない	停電 電源ブレーカーが落ちている	電源が復帰するまで待って下さい 電源ブレーカーを「入」にする
ワイヤレスリモコンを 押しても運転しない (HBK-1K、HBK-2T)	リモコン電池消耗 リモコンを本体受光部に向 けているか?	リモコン電池の交換 リモコンを本体受光部に正確に向ける 、 の処理を行っても運転しない場合、 本体、リモコンのリセットをしてください。
ワイヤレスリモコンが 異常だと思う タイマー表示が異常 設定が出来ない 停止が出来ない (HBK-1K、HBK-2T)	リモコン電池消耗	リモコン電池の交換
換気しない 浴室の乾きが悪い (正常に運転する)	フィルターが目詰まり 換気口が詰まっている 換気だけでは乾かない	フィルターをお手入れする 換気口をお手入れする。 乾燥運転や涼風換気運転を使用する
洗濯物の乾きが悪い	フィルターが目詰まり ランドリーパイプの取付位置 は適正ですか 脱水が十分にされていない 密着させて干している	フィルターをお手入れする 温風吹出口の横、15cm程度の位置 に洗濯物がくるようにする 十分(5分以上)に脱水する 適当な間隔で対流を良くする

仕 様

型 式	HBK-1K				HBK-2T				HBK-3TW1			
定 格	AC100V 50/60Hz				AC100V 50/60Hz				AC100V 50/60Hz			
運 転 モ ー ド	消費電力 W	循環風量 m ³ /H	換気風量 m ³ /H	騒音 dB	消費電力 W	循環風量 m ³ /H	換気風量 m ³ /H	騒音 dB	消費電力 W	循環風量 m ³ /H	換気風量 m ³ /H	騒音 dB
乾燥(強)	1400/1410	180/180	96/105	42/42	1140/1130	175/170	110/120	44/44	1420/1430	180/180	180/160	44/43
乾燥(弱)	1330/1340	150/150	96/105	40/40	1040/1030	120/120	110/120	40/40	1350/1360	150/150	120/110	42/41
暖房(強)	1380/1390	180/180	-	42/42	1120/1110	175/170	-	44/44	1380/1390	180/180	-	42/42
暖房(弱)	1310/1320	150/150	-	40/40	1020/1010	120/120	-	40/40	1310/1320	150/150	-	40/40
涼風(強)	59/62	180/180	96/105	42/42	47/50	175/170	110/120	44/44	80/87	180/180	180/160	44/43
涼風(弱)	54/56	150/150	96/105	40/40	40/41	120/120	110/120	40/40	73/76	150/150	120/110	42/41
換気(強)	18/17	-	96/105	32/34	19/19	-	110/120	34/35	42/44	-	180/160	38/37
換気(弱)	-	-	-	-	-	-	-	-	35/33	-	120/110	36/35
取付開口 寸法	150×200(mm)				180×180(mm) (天井裏高さ245mm以上)				300×400(mm) (天井裏高さ208mm以上)			
取付可能 開口寸法	150×182 ~ 250×250(mm)				175×175 ~ 260×260(mm)				300×400(mm) (天井裏高さ208mm以上)			
外径寸法	W318×D350×H318(mm)				W340×D485.5×H296(mm)				W358×D502×H248(mm)			
質 量	6.5kg				5.7kg				8.7kg			

保証とアフターサービス(必ずお読みください)

アフターサービス等について、おわかりにならないときは、お買い上げの販売店がご相談窓口にお問合わせください。

① 保証書 <small>(本体同梱)</small>	保証書は、必ず「お買い上げ日・販売店名」等の記入をお確かめのうえ、販売店から受取っていただき、内容をよくお読みの後大切に保管してください。 <div style="border: 1px dashed black; padding: 5px; display: inline-block;">保証期間 お買い上げ日から1年間です。</div>
② 修理を依頼される時	この取扱説明書をよくお読みのうえ、「故障かな?・・・と思ったら」の点検をしていただき、それでも故障と思われる場合には運転を停止し、ご自分で修理なさらないでお買い求めの販売店にご相談ください。
保証期間中	保証書の規定に従ってお買い上げの販売店が修理をさせていただきますので、恐れ入りますが、保証書をご用意のうえ、お買い上げの販売店にご連絡ください。 お買い上げの販売店にご依頼にならない場合には、ご相談窓口にご連絡ください。
保証期間経過後	お買い上げの販売店にご依頼ください。修理すれば使用できる製品については、ご希望により有料で修理致します。 販売店にご依頼にならない場合には、ご相談窓口にご連絡ください。
③ 補修用性能部品の保有期間	浴室用換気乾燥機の補修用性能部品(機能維持のために必要な部品)の保有期間は製造打切り後6年です。 この期間は経済産業省の指導によるものです。

日立家電品についてのご相談や修理はお買い上げの販売店へ

なお、転居されたり、贈物でいただいたものの修理などで、ご不明な点は下記窓口にご相談ください。

修理などアフターサービスに関するご相談は
 TEL ☎0120-3121-68
 FAX ☎0120-3121-87

商品情報やお取り扱いについてのご相談は
 TEL ☎0120-8802-28
 FAX 03-3260-9739

*フリーダイヤルされますと、お客様の地域を担当するセンターへおつなぎします。

一般ご相談窓口

家電品についてのご意見やご要望は各地区のお客様相談センターへ

担当地域	電話番号	所在地
北海道地区	011-833-5088	札幌市白石区東札幌2条4-1-10
東北地区	022-232-5088	仙台市宮城野区扇町1-1-45
関東・甲信越地区	03-3834-8588	台東区東上野2-7-5(日立家電上野ビル)
中部地区	052-795-5088	名古屋市守山区川宮町55(日立家電守山ビル)
関西地区	078-431-5088	神戸市東灘区甲南町1-3-8
中国地区	082-231-5088	広島市西区観音新町1-7-17
四国地区	0877-47-1088	坂出市林田町4285-143
九州・沖縄地区	092-281-5088	福岡市博多区店屋町7-18(博多渡辺ビル)

ご相談窓口の名称、所在地等は変更になることがありますのでご了承ください。

愛情点検

長年ご使用の浴室用換気乾燥機の点検を!

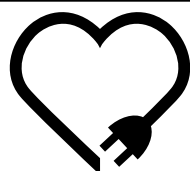

このような症状はありませんか

運転開始後回転音が不規則に聞こえたり回転しない。
 運転中に異常音がしたり振動がある。
 異臭がする。
 その他、異常を感じる。

このような症状のときは、使用を中止し、故障や事故の防止のため、運転を停止し、専用のブレーカーを切り、必ずお買い上げの販売店または工事店に点検・修理を依頼してください。

お客様メモ

お買上げ 販売店名	電話
お買上げ 年月日	年 月 日
取り付け 工事会社	電話
品 番	
製造番号	

メモ

Hitachi Living Systems

株式会社 日立リビングサプライ

〒162-0814 東京都新宿区新小川町6-29(アクロポリス東京)
TEL.(03)3260-9611

Hitachi Living Systemsは
日立リビングサプライの英文社名です。

改