

取扱説明書

保証書つき

裏表紙が保証書になっています。

HITACHI
Inspire the Next

日立バリカン

シー エル 3 5 1

型式 **CL-351**

コードレスでも使える

5時間充電・交流式両用

水洗いタイプ

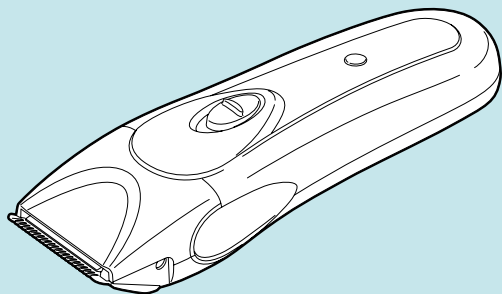

お買い上げありがとうございます。

この「取扱説明書」をよくお読みになり、正しくご使用ください。

お読みになった後は、大切に保存してください。

日本国内家庭用
Use only in Japan

目次



安全上のご注意	2 ~ 4
各部の名称と働き	5
使用前の準備	6 ~ 10
スタイル別の刈り方	11 ~ 19
お手入れ	20 ~ 21
製品を廃棄するときのお願い	22 ~ 23
「故障かな」と思ったときは	23
保証とアフター サービス	24
仕様	25
お客様ご相談窓口	26









T4902530698701

安全上のご注意





- ここに示した注意事項は、製品を安全に正しくお使いいただき、あなたや他の人々への危害や損害を未然に防止するためのものです。
- 注意事項は次のように区分しています。
いずれも安全に関する重要な内容ですので、必ず守ってください。

 警告	取り扱いを誤った場合、使用者が死亡または重傷を負うことが想定される危害の程度。
 注意	取り扱いを誤った場合、使用者が軽傷を負うことが想定されるか、または物的損害(家屋・家財など)の発生が想定される危害・損害の程度。

< 絵表示の例 >



	<p>⊘ 記号は、「禁止」(しないでください)を示します。</p> <ul style="list-style-type: none"> 「分解禁止」 「水場での使用禁止」 「水ぬれ禁止」
	<p>● 記号は、「強制」(必ずしてください)を示します。</p> <ul style="list-style-type: none"> 「一般的な行為」 「電源プラグをコンセントから抜く」

 **警告**

	<p>交流 100V 以外の電源は使用しない。 (火災・感電の原因)</p> <p>電源コードや電源プラグが傷んだり、コンセントの差し込みがゆるいときは使用しない。 (感電・ショート・発火の原因)</p> <p>電源コードを傷つけたり、無理に曲げたり、引っ張ったり、ねじったり、重いものを載せたり、はさみ込んだり、加工したり、電源アダプターなどに巻きつけたりしない。 (火災・感電・やけどの原因)</p>
	<p>電源アダプターは、絶対に水洗いしない。また、水につけたり、水をかけたりしない。 (感電・ショートの原因)</p>
	<p>浴室など水のかかるところや、湿気の多いところでは使用しない。 (感電・ショートの原因)</p>
	<p>お手入れの際は必ず電源プラグをコンセントから抜く。また、ぬれた手で電源プラグを抜き差ししない。 (火災・感電・けがの原因)</p>
	<p>改造はしない。また、修理技術者以外の方は、修理をしない。 (火災・感電・けがの原因)</p>

安全上のご注意

注意

	<p>ご使用前に刃の破損や変形がないか確認する。 (肌を傷つける原因)</p>
	<p>電源プラグや器具用プラグを抜くときは、電源コードを持たずに必ずプラグ部分を持って抜く。 (感電・ショート・発火の原因)</p>
	<p>電源プラグや器具用プラグにほこりが付着しないように定期的に掃除する。 (感電・ショート・発火の原因)</p>
	<p>本体は水滴を十分にふき取り、乾燥した状態で充電する。 (ショート・発熱によるやけどの原因)</p>
	<p>耳に直接刃を当てない。(耳を傷つける原因)</p>
	<p>刃は強く押さえない。(肌を傷つける原因)</p>
	<p>付属の電源アダプター以外は使用しない。また、付属の電源アダプターを他の商品に使用しない。 (ショート・異常発熱による発火の原因)</p>
	<p>子供だけで使わせたり、幼児の手の届くところに置かない。 (けがの原因)</p>
	<p>充電時や交流使用時以外は、電源プラグをコンセントから抜く。 (けがや、絶縁劣化による感電・漏電火災の原因)</p>

- 注意** ● 人間の頭髪専用です。犬や猫などペットには使用しない。
(故障の原因)

各部の名称と働き

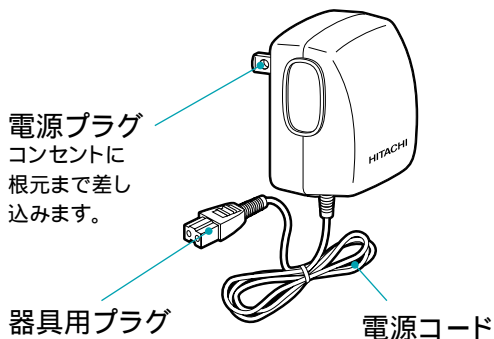
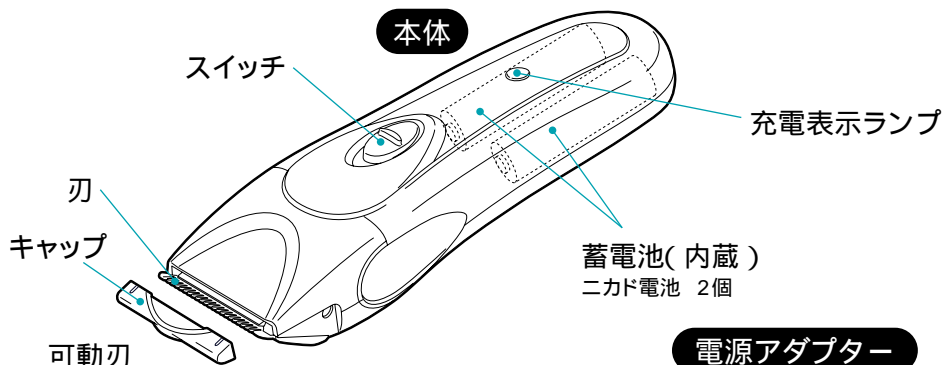

付属品

刈り高さアタッチメント
(3mm・6mm)

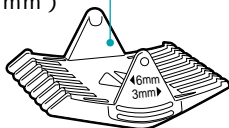

刈り高さアタッチメント
(9mm・12mm)

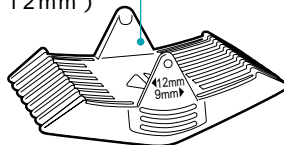

スキ刈りアタッチメント

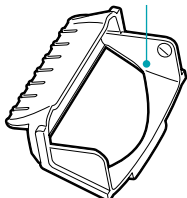

オイル



掃除用ブラシ

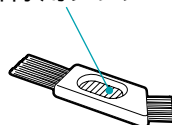

使用前の準備

充電のしかた

- 初めてご使用になる前に、充電してください。



警告

ぬれた手で電源アダプターをコンセントに抜き差ししない。(感電・けがの原因)



注意

本体は水滴を十分にふき取り、乾燥した状態で充電する。(ショート・発熱によるやけどの原因)

- 電源は交流100Vで、付属の電源アダプターを使用してください。
- 標準充電時間は5時間です。
- 1回の充電で約60分間使用できます。
毛の量、肌にあてる力、お手入れ状態、周囲温度など使用条件によっては、使用時間が少なくなることがあります。
- 連続使用時間は30分以内にしてください。(30分以上の連続使用は切れ味が低下する原因)それ以上使用される場合は、約10分間休止させて刃部に注油してから再びご使用ください。

1 電源アダプターを本体とコンセントに接続する。

注意

スイッチが「入」状態では充電できません。

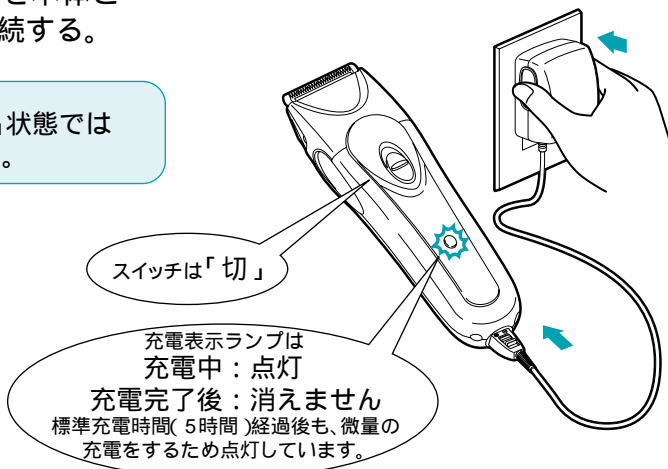

- 2 標準充電時間（5時間）経過後、電源アダプターをコンセントと本体から抜き取る。

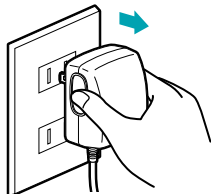

- 充電中や交流式で使用したときは、本体と電源アダプターが少し熱くなることがありますが、異常ではありません。

注意

- 12時間以上の連続充電や部屋の温度が0℃以下または40℃以上のときの充電は避ける。（蓄電池の寿命が短くなる原因）

交流式として使用する場合

- 1 電源アダプターを本体とコンセントに接続して、スイッチを「入」にする。

お願い

- 蓄電池が完全に放電していますと、起動しにくいときがあります。そのようなときは、約1分間充電してからご使用ください。
- 連続使用時間は30分以内にしてください。（30分以上の連続使用は、切れ味が低下する原因）それ以上使用される場合は、約10分間休止させて刃部に注油してから再びご使用ください。

- 2 使用後は、スイッチを「切」にして、電源アダプターをコンセントと本体から抜き取る。

使用前の準備

注油のしかた



注意

注油するときは、必ずスイッチを「切」にする。
(けがの原因)

ご使用の前後に必ず注油してください。(油切れは、切れ味が悪くなる原因)
一度に多くの人を刈る場合も、一人ずつ使用する前に掃除と注油をしてください。

- 1** 刃を開く。
刃の先端部を持って、矢印方向に開く。

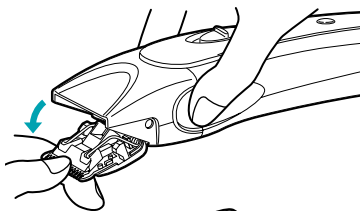

- 2** 刃に注油する。
5カ所に付属のオイルを
1～2滴注油する。

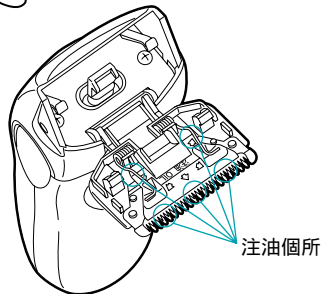

- 3** 刃を取り付ける。
刃を「カチッ」と音がするまで
矢印方向に押し付ける。

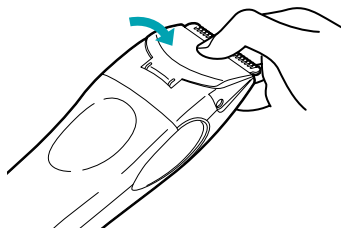

- 4** 約 10 秒間空運転させて、にじみ出た
オイルをふき取る。

アタッチメントの着脱



注意

アタッチメントを着脱するときは、必ずスイッチを「切」にする。(けがの原因)

刈り高さアタッチメント

1 取り付ける。

- ① 刈り高さアタッチメントを刃の先端に引っ掛ける。

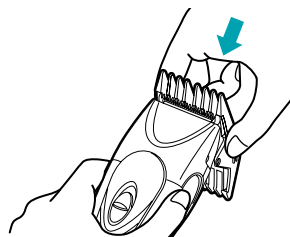

- ② アタッチメント取付部に「カチッ」と音がするまで押し込む。

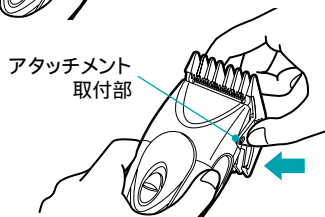

- 刈り高さアタッチメントは3mm・6mm用と9mm・12mm用の2種類あります。刈り高さは側面に表示してあります。

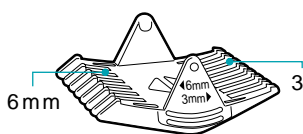

3mm・6mm

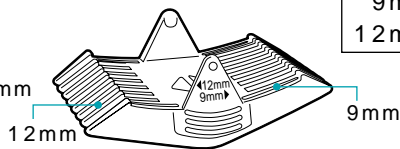

9mm・12mm

刈り高さの目安

3mm	1分刈り
6mm	2分刈り
9mm	3分刈り
12mm	4分刈り

2 はずす。

刈り高さアタッチメント後側の角を持って矢印方向に押し上げる。

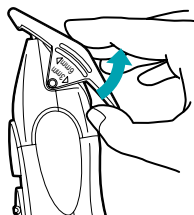

使用前の準備

スキ刈りアタッチメント

1 取り付ける。

- ① スキ刈りアタッチメントを刃の先端に引っ掛ける。
- ② アタッチメント取付部に「カチッ」と音がするまで押し込む。

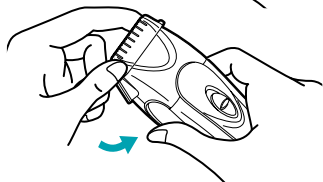
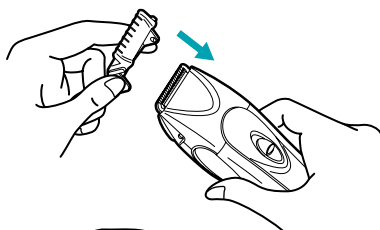

2 はずす。

本体を裏返し、スキ刈りアタッチメントを片手で持って、アタッチメントの中央部を矢印方向に押す。

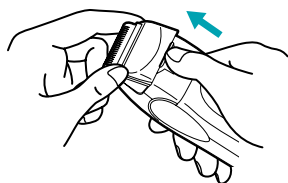

刈る前の準備

1 首にパウダーをつけてティシュペーパーを当て、その上にタオルを巻く。

- 椅子はなるべく座の高いものを使用すると、刈りやすくなります。



2 ケーブを前から掛けて、ひもで止める。

- ケーブがない場合は、ナイロン製の風呂敷などを使用してください。



3 髪の毛の汚れや整髪料を蒸しタオルなどでふき取り、クシで好みのヘアスタイルに形づくっておく。

⚠ 注意

ご使用前に刃の破損や変形がないか確認する。
(肌を傷つける原因)

刃先を肌に強く押し付けない。(肌を傷つける原因)

人間の頭髪専用です。犬や猫などのペットには使用しないでください。

頭部の名称



丸刈りスタイル

全体の刈り上げ

- 1 ご希望のアタッチメントを取り付ける。
- 2 アタッチメントのクシ部に頭皮に密着させ、周囲から頭頂部に向かって、毛流れに逆らうようにゆっくり刈る。
 - 刈り取ったところを重複して刈るのが、早くきれいに刈るコツです。
- 3 刈り残しのないよう交差させながら刈り上げて、仕上げる。

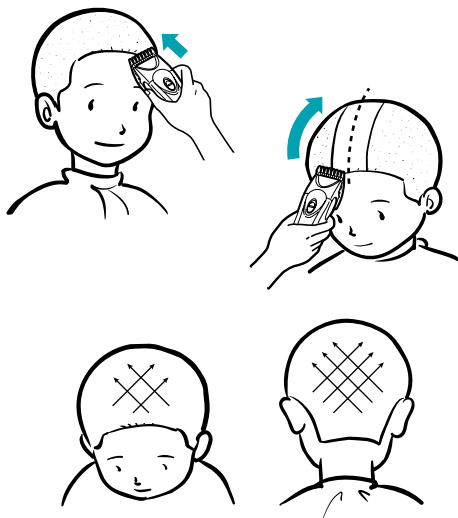

スタイル別の刈り方

4 スソを刈る。

- 丸刈りした高さより、一段低いアタッチメントを取り付けます。

(12mmの場合：スソは9mm)
(9mmの場合：スソは6mm)
(6mmの場合：スソは3mm)

- 生え際から少しずつ本体を浮かしながら刈り上げます。

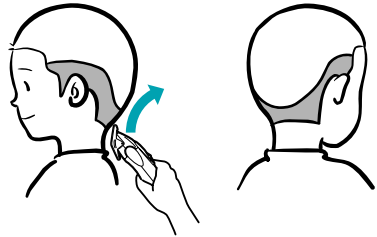

耳まわり揃え

1 アタッチメントをはずす。

2 刃の端を肌に軽く当て、円を描くように少しずつ矢印方向に刈る。

- 耳を手で押さえると、刈りやすくなります。

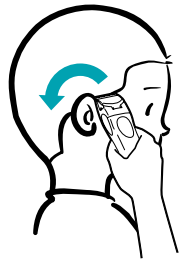

注意

耳に直接刃を当てない。
(耳を傷つける原因)

キワ刈り(キワを揃える)

1 アタッチメントをはずす。

2 刃先を肌に直角に当てて刈る。

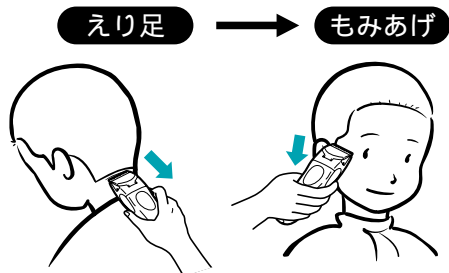

ウブ毛ぞり

1 アタッチメントをはずす。

2 刃を肌に当て、下から上へ軽くそり上げる。

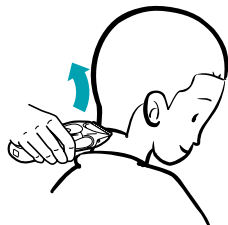

ボブスタイル(おかっぱ)

スキ刈り(全体に髪をすく)

- 1 クシで好みのヘアースタイルに毛流れを整える。
- 2 スキ刈リアタッチメントを取り付ける。
- 3 上から下へ軽くクシで髪をとかすように動かす。

- 前髪をすくときは、髪の下に手を添えると、刈った髪が顔にかかりにくくなります。

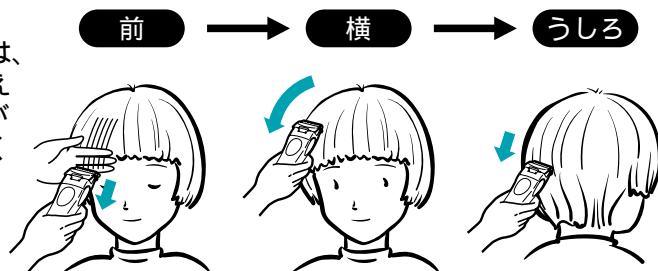

- 髪の量が多い場合は、毛束を持ち上げて内側の髪をすきます。

注意

頭頂部に近いところをすくのはさける。
(短くなった髪が立ちます)



キワ刈り(キワを揃える)

- 1 スキ刈リアタッチメントをはずす。
 - 2 刃先を肌に直角に当てて刈る。
- クシで毛流れを整え、髪の長さが等しくなるように、バランスをとりながら刈ります。

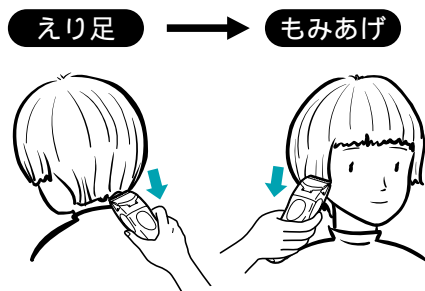

スタイル別の刈り方

ウブ毛ぞり

- 1 スキ刈りアタッチメントをはずす。
- 2 刃を肌にあて、下から上へ軽くそり上げる。



ショートヘアースタイル

スキ刈り(全体に髪をすく)

- 1 クシで好みのヘアースタイルに毛流れを整える。
- 2 スキ刈りアタッチメントを取り付ける。
- 3 上から下へ軽くクシで髪をとかすように動かす。

前 → 横 → うしろ

- 前髪をすくときは、髪の下に手を添えると、刈った髪が顔にかかりにくくなります。



注意

頭頂部に近いところをすくのはさける。(短くなった髪が立ちます)

頭頂部のカット

- 1 スキ刈りアタッチメントをはずす。
- 2 髪を指で挟んで垂直に持ち上げ、指に沿ってゆっくり刈る。
 - 髪の長さを揃えるには、刈った髪もいっしょに指に挟んで、その長さに合わせて刈ります。

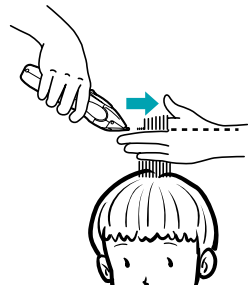

耳まわり揃え

- 1 スキ刈りアタッチメントをはずす。
- 2 クシで髪をとかしながら、刃の端を肌に軽く当て、円を描くように少しずつ矢印方向に刈る。
 - 耳を手で押さえると、刈りやすくなります。



注意

耳に直接刃を当てない。
(耳を傷つける原因)

キワ刈り(キワを揃える)

- 1 スキ刈りアタッチメントをはずす。
- 2 刃先を肌に直角に当てて刈る。
 - クシで毛流れを整え、髪の色が等しくなるように、バランスをとりながら刈ります。

えり足



もみあげ

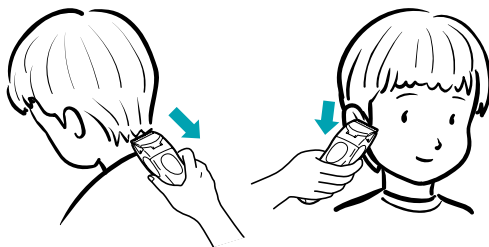

ウブ毛ぞり

- 1 スキ刈りアタッチメントをはずす。
- 2 刃を肌に当て、下から上へ軽くそり上げる。

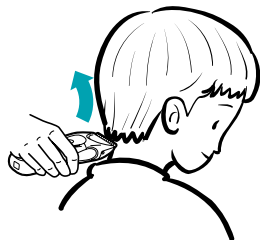

全体の仕上げ

- 1 スキ刈りアタッチメントを取り付ける。
- 2 クシで全体を整え、凸凹がある場合は、スキ刈りでボカシて仕上げる。



スタイル別の刈り方

ロングヘアースタイル

スキ刈り(全体に髪をすく)

- 1 クシで好みのヘアースタイルに毛流れを整える。
- 2 スキ刈りアタッチメントを取り付ける。
- 3 髪の下に手を添えて、上から下へ軽くクシで髪をとかすように動かす。

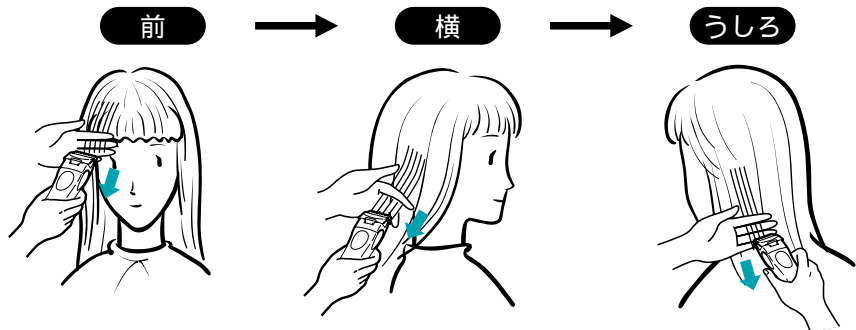

- 髪が多い場合は、毛束を持ち上げて内側の髪をすきます。



キワ刈り(キワを揃える)

- 1 スキ刈りアタッチメントをはずす。
- 2 刃先を髪に直角に当てて刈る。

- クシで毛流れを整え、髪の長さが等しくなるように、バランスをとりながら刈ります。



ウブ毛ぞり

- 1 スキ刈りアタッチメントをはずす。
- 2 刃を肌に当て、下から上へ軽くそり上げる。



刈り上げスタイル

スキ刈り(全体に髪をすく)

- 1 クシで好みのヘアースタイルに毛流れを整える。
- 2 スキ刈りアタッチメントを取り付ける。
- 3 髪の下に手を添えて、上から下へ軽くクシで髪をとかすように動かす。

前 → 横 → うしろ

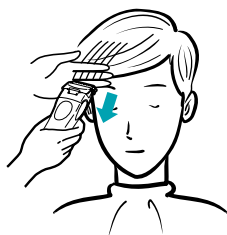

- 前髪をすくときは、髪の下に手を添えると、刈った髪が顔にかかりにくくなります。
- 髪の量が多い場合は、毛束を持ち上げて内側の髪をすきます。

注意

頭頂部に近いところをすくのはさける。
(短くなった髪が立ちます)



スタイル別の刈り方

頭頂部のカット

- 1 スキ刈リアタッチメントをはずす。
- 2 髪を指で挟んで垂直に持ち上げ、指に沿ってゆっくり刈る。
 - 髪の長さを揃えるには、刈った髪もいっしょに指に挟んで、その長さに合わせて刈ります。



刈り上げ

- 1 クシを下から入れて、髪を持ち上げる。
- 2 クシをしっかりと固定して、クシ目から出た髪を矢印方向に刈る。
 - 多くの髪を一度に刈らず、少しずつ刈ります。
 - 刈った後、必ずクシでとがして刈った部分を確認しながら  部分を刈り上げます。

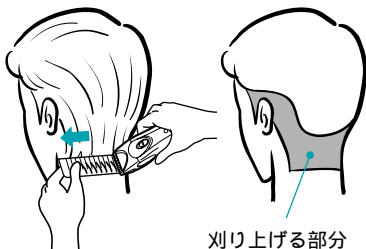

耳まわり揃え

- 1 スキ刈リアタッチメントをはずす。
- 2 クシで髪をとがしながら、刃の端を肌に軽く当て、円を描くように少しずつ矢印方向に刈る。
 - 耳を手で押さえると、刈りやすくなります。



注意

耳に直接刃を当てない。
(耳を傷つける原因)

キワ刈り(キワを揃える)

1 スキ刈りアタッチメントをはずす。

2 刃先を肌に直角に当てて刈る。

- クシで毛流れを整え、髪の長さが等しくなるように、バランスをとりながら刈ります。



ウブ毛ぞり

1 スキ刈りアタッチメントをはずす。

2 刃を肌に当て、下から上へ軽くそり上げる。

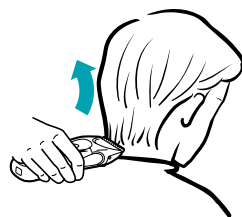

全体の仕上げ

1 スキ刈りアタッチメントを取り付ける。

2 クシで全体を整え、凸凹がある場合は、スキ刈りでボカして仕上げる。



お手入れ

- ご使用後は、必ず毛くずの掃除と注油をしてください。



警告

お手入れの際は、必ず器具用プラグを抜いてスイッチを「切」にする。(感電・けがの原因)

電源アダプターは絶対に水洗いしない。また、水につけたり、水をかけたりしない。
(感電・ショートの原因)

水洗い

- 本体は水洗いができます。

1 刃を開く。

刃の先端部を矢印方向に押し、約90度開いた状態で固定する。

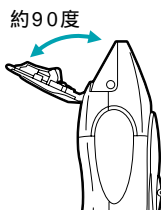

2 刃と本体を水洗いする。

注意

熱湯は使用しない。
(変形・故障の原因)

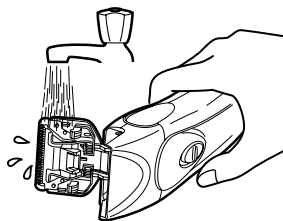

3 本体の水滴をふき取り、乾燥させる。

注意

直射日光の当たる所、高温になる所で乾燥させない。(防水ゴムの劣化による故障や変形の原因)

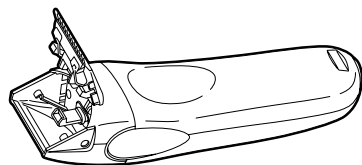

4 刃に注油して、本体に取り付ける。

お願い

水洗いした後は、必ず注油してください。(切れ味が悪くなったり、使用時間が短くなったり、刃が磨耗して寿命が短くなる原因)

ブラシ掃除

1 付属の掃除用ブラシで本体と刃先の毛くずを取り除く。

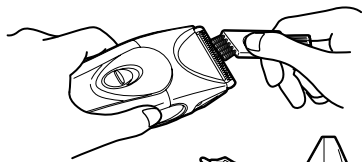

2 刃をはずす。
刃を開いて矢印方向にはずす。

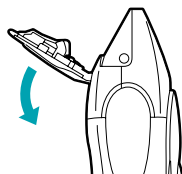

3 刃の毛くずを取り除く。
掃除用フックを押して、可動刃と固定刃の間の毛くずを取り除く。

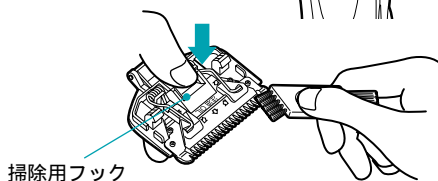

4 本体内側の毛くずを取り除く。

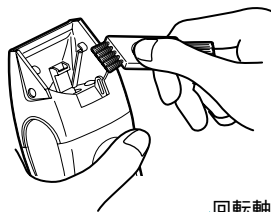

5 刃に注油(5カ所)して、本体に取り付ける。

回転軸を刃取付穴に押し込んで取り付ける。

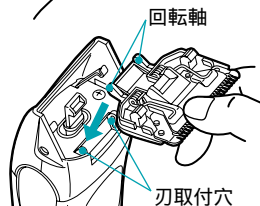

- 本体の汚れは、水か薄めた台所用洗剤(中性)を含ませて固く絞った布でふき取ってください。

注意

アルコール、ベンジン、シンナーなどは使用しない。(変形・変色の原因)

- お手入れした後は、湿気が少なく、子供の手の届かないところに保存してください。

製品を廃棄するときのお願い



警告

製品を廃棄するとき以外は分解しない。

この製品には、ニカド電池を使用しております。ニカド電池はリサイクル可能な貴重な資源です。ご使用済み製品の廃棄に際しては、ニカド電池を取りはずしていただき、製品をお買い求めのお店、または、ニカド電池のリサイクル協力店へお持ちいただき、リサイクルへご協力をお願いいたします。



ニカド電池はリサイクルへ

リサイクル協力店の詳細は、一般社団法人JBRCのホームページをご参照ください。
<http://www.jbrc.com>

ニカド電池以外にも、リサイクル可能な部品が含まれています。ニカド電池以外の部品の廃棄に際しましては、お住いの地域の条例などに従って処理してください。

ニカド電池の取りはずしかた

1 バリカンが完全に動かなくなるまで、スイッチを「入」にしてニカド電池を放電させる。

2 刃をはずす。

刃を開いて矢印方向にはずす。

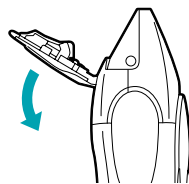

3 本体のネジ2本を⊕ドライバーではずし、電源部を取り出す。

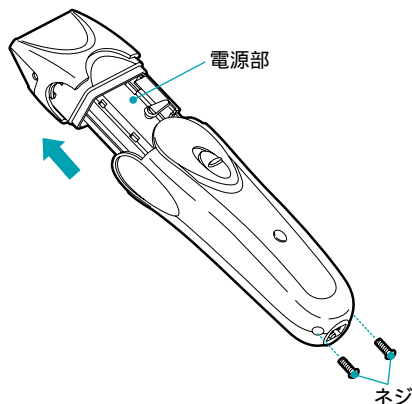

4 ニカド電池を取り出し、リード線を端子の近くで切る。

⚠ 注意

取り出したニカド電池は⊕⊖の端子を接触させない。
(ショート・やけどの原因)

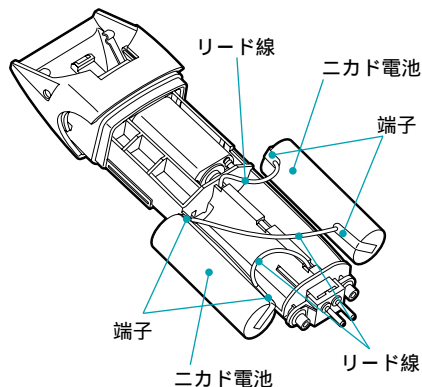

「故障かな」と思ったときは

修理を依頼される前に次の点検をしてください。

症状	点検するところ	直す方法
●切れ味が悪い。 ●回転が弱い。 ●使用時間が少ない。	刃の内側に毛くずが多量にたまっていませんか。	掃除とオイルの塗布を定期的に行ってください。
	刃面が油切れしていませんか。	
●電源アダプターを接続しても動かない。	充電切れになっていませんか。	スイッチを「切」にして約1分間充電してからご使用ください。

以上のことをお調べになり、それでも具合の悪いときは、ご自分で修理なさないで、お買い上げの販売店にご相談ください。

保証とアフターサービス (必ずお読みください。)

この商品の保証とアフターサービスについては、日本国内においてのみ適用します。

保証書（一体）

- この商品は保証書つきです。
保証書は、必ず「お買い上げ日」・「販売店名」などの記入をお確かめのうえ、販売店から受け取っていただき、内容をよくお読みの後、大切に保存してください。

保証期間	お買い上げの日から1年間
------	--------------

修理を依頼されるときは

持込修理

23ページの「故障かなと思ったときは」を調べていただき、なお異常のあるときは、使用を中止し、必ず電源プラグを抜いてから、お買い上げの販売店にご相談ください。

保証期間中は

修理に際しましては、保証書をご提示ください。

保証書の記載内容に基づいて修理させていただきます。

保証期間が過ぎているときは

修理によって機能が維持できる場合には、ご希望により有料で修理させていただきます。

補修用性能部品の保有期間

- 当社は、このバリカンの補修用性能部品の製造打ち切り後、6年間保有しています。
- 補修用性能部品とは、その商品の機能を維持するために必要な部品です。

ご不明な点や修理に関するご相談は

- 修理に関するご相談並びにご不明な点は、お買い上げの販売店または26ページのご相談窓口にお問い合わせください。

仕様

この製品は日本国内家庭用です。電源電圧や電源周波数の異なる海外では使用できません。また、アフターサービスもできません。

This appliance is designed for use only in Japan and can not be used in any other country. No servicing is available outside of Japan.

電源	電源アダプター	AC100V 50-60Hz	
	本体	蓄電池[ニカド電池 (DC1.2V, 600mAh)2個]	
充電時間		5時間	
定格時間		30分	
質量		本体 : 約160g	電源アダプター : 約240g
付属品		<ul style="list-style-type: none">●刈り高さアタッチメント 2個 (3mm・6mm用×1個、9mm・12mm用×1個)●スキ刈りアタッチメント 1個●掃除用ブラシ 1個●オイル 1個	

替刃・別売部品を用意しています。

刃は消耗品です。

通常100回以上(1回30分)使用できますが、使用条件や保存のしかたによって異なります。

切れ味が悪くなり、掃除や注油しても切れ味が回復しない場合は、磨耗による寿命とお考えいただき、別売の替刃と交換してください。

日立の家電品取扱店でお買い求めください。

- 替刃 C15

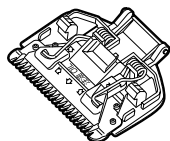

- オイル
(部品番号 CL-324 008)



お客様ご相談窓口

日立家電品についてのご相談や修理はお買い上げの販売店へ
なお、転居されたり、贈り物でいただいたものの修理などで、ご不明な
点は下記窓口にご相談ください。

修理などアフターサービスに関する
ご相談はエコーセンターへ

TEL 0120-3121-68

FAX 0120-3121-87

(受付時間)

9:00~19:00(365日)

携帯電話、PHSからもご利用できます。

商品情報やお取り扱いについて
のご相談はお客様相談センターへ

TEL 0120-3121-11

FAX 0120-3121-34

(受付時間) 9:00~17:30(月~土)

9:00~17:00(日・祝日)

年末年始は休ませていただきます。

携帯電話、PHSからもご利用できます。

- 「持込修理」および「部品購入」については、上記サービス窓口にて各地区のサービスセンターをご紹介させていただきます。
- お客様が弊社にお電話でご連絡いただいた場合には、正確にご回答するために、通話内容を記録(録音など)させていただくことがあります。
- ご相談、ご依頼いただいた内容によっては弊社のグループ会社に個人情報を提供し対応させていただくことがあります。
- 修理のご依頼をいただいたお客様へ、アフターサービスに関するアンケートハガキを送付させていただくことがあります。

● 長年ご使用のバリカンの点検を!

愛情点検



こんな
症状は
ありませんか

- 電源コードや電源プラグが異常に熱くなる。
- 本体が変形していたり、こげくさい臭いがする。
- その他の異常・故障がある。



お
願
い

故障や事故防止のため、スイッチを「切」にし、電源プラグをコンセントから抜いて、必ず販売店にご相談ください。

販売元: 株式会社 日立リビングサプライ

〒162-0814 東京都新宿区新小川町6-29 アクロポリス東京

製造元: 日立マクセル株式会社

〒822-1296 福岡県田川郡福智町伊方4680

日立バリカン保証書

持込修理

保証期間内に取扱説明書などの注意書きにしたがった正常なご使用状態で故障した場合には、本書記載内容にもとづきお買い上げの販売店が無料修理いたします。
お買い上げの日から下記の期間内に故障した場合には、商品と本書をお持ちいただき、お買い上げの販売店に修理をご依頼ください。

型 式	CL-351	保証期間	本体：1年（刃は除きます）
※お買い上げ日	平成 年 月 日		
※お客様	お名前	様	
	ご住所	〒 電話 ()	
※販売店	住所名	〒 電話 ()	

※印欄に記入のない場合は無効となりますから必ずご確認ください。

- 保証期間内でも次のような場合には有料修理となります。
(イ) 使用上の誤り、または改造や不当な修理による故障または損傷。
(ロ) お買い上げ後の落下、引っ越し、輸送などによる故障または損傷。
(ハ) 火災、地震、水害、落雷、その他の天災地変、公害や異常電圧による故障または損傷。
(ニ) 車両、船舶にとう載して使用された場合に生じた故障または損傷。
(ホ) 業務用など一般家庭以外で使用されて生じた故障または損傷。
(ヘ) 本書のご提示がない場合。
(ト) 本書にお買い上げ年月日、お客様名、販売店名の記入のない場合あるいは字句を書き換えられた場合。
- この商品は持込修理の対象商品です。郵送などで修理依頼された場合の送料などはお客様の負担となります。また、出張修理をご希望の場合には、出張に要する実費を申し受けます。
- ご転居の場合は事前にお買い上げの販売店にご相談ください。
- 贈答品などで本書に記入してあるお買い上げの販売店に修理をご依頼になれない場合には、取扱説明書に記載の「お客様ご相談窓口」にご相談ください。
- 本書は再発行いたしませんので紛失しないよう大切に保存してください。
- 本書は日本国内においてのみ有効です。Effective only in Japan

- この保証書は本書に明示した期間、条件のもとにおいて無料修理をお約束するものです。したがってこの保証書によって保証書を発行している者(保証責任者)、およびそれ以外の事業者に対するお客様の法律上の権利を制限するものではありませんので、保証期間経過後の修理などについてご不明の場合は、お買い上げの販売店または取扱説明書に記載の「お客様ご相談窓口」にお問い合わせください。
- お客様にご記入いただいた保証書の写しは、保証期間内のサービス活動およびその後の安全点検活動のために記載内容を利用して頂く場合がございますので、ご了承ください。
- 保証期間経過後の修理、補修用性能部品の保有期間について詳しくは、取扱説明書をご覧ください。

修理メモ

 株式会社 日立リビングサプライ

〒162-0814 東京都新宿区新小川町6-29 アクロポリス東京 電話 お客様相談センター 0120-3121-11