

取扱説明書

保証書つき

裏表紙が保証書になっています。

HITACHI
Inspire the Next

一般家庭用

日立バリカン

シー エル 3 6 5

型式 **CL-365**

コードレスでも使える

5時間充電・交流式両用

水洗いタイプ

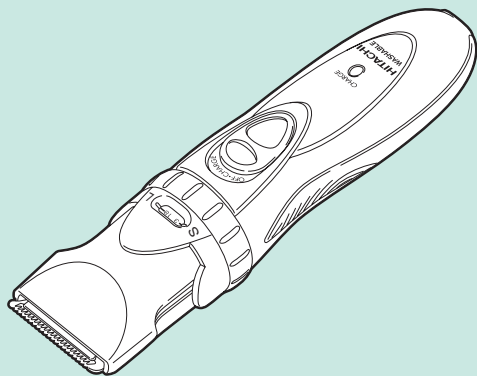

お買い上げありがとうございます。

この「取扱説明書」をよくお読みになり、正しくご使用ください。

お読みになった後は、大切に保存してください。

目次

使用前の準備	2～6
充電のしかた	2～3
アタッチメントの着脱	3～5
注油のしかた	6
各部の名称と働き	7
安全上のご注意	8～10
使いかた	11～19
交流式として使用する場合	11
ひげのお手入れ	12～13
スタイル別の刈り方	14～19
お手入れ	20～21
「故障かな」と思ったときは	22
仕様	22
お客様ご相談窓口	23
消耗部品・別売部品	23
保証とアフターサービス	24
製品を廃棄するときのお願い	25～26



使用前の準備

充電のしかた

- 初めてご使用になる前に、充電してください。
- 電源は交流 100 V で、付属の電源アダプターを使用してください。



警告

ぬれた手で電源アダプターをコンセントに抜き差ししない。(感電・けがの原因)

浴室など水のかかるところや、湿気の多いところでは充電しない。(感電・ショートの原因)



注意

本体は水滴を十分にふき取り、乾燥させて充電する。(ショート・発熱によるやけどの原因)

- 標準充電時間は5時間です。
- 1回の充電で約30分間使用できます。
毛の量、肌にあてる力、お手入れのしかた、周囲温度など使用条件によっては、使用時間が少なくなることがあります。
- 連続使用時間は30分以内にしてください。(30分以上の連続使用は切れ味が低下する原因) それ以上使用される場合は、約10分間休止させて刃部に注油してから再びご使用ください。

1 電源アダプターを本体とコンセントに接続する。

注意

スイッチが「ON」のままでは充電できません。

スイッチは「OFF」

充電表示ランプは
充電中：点灯
充電完了後：消えませんが
標準充電時間(5時間)経過後も、微量の
充電をするため点灯しています。

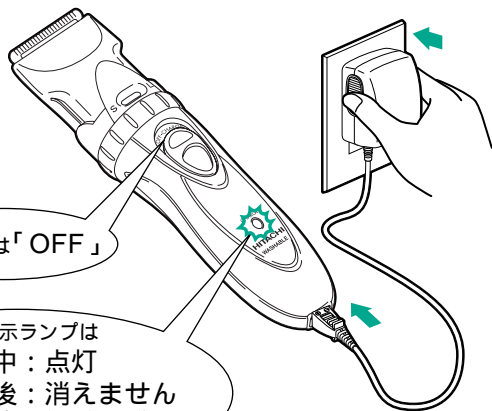

- 2 標準充電時間（5時間）経過後、電源アダプターをコンセントと本体から抜き取る。

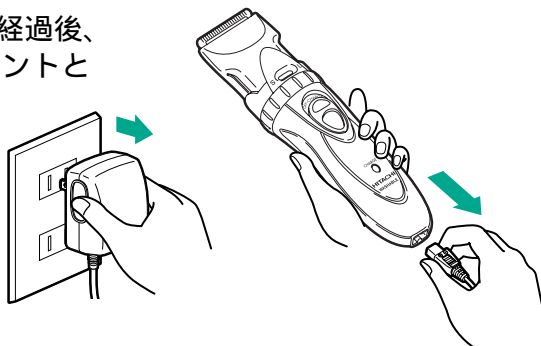

- 充電中や交流式で使用したときは、本体と電源アダプターが少し熱くなることがありますが、異常ではありません。

注意

- 12時間以上の連続充電や部屋の温度が0 以下または40 以上のときの充電は避ける。（蓄電池の寿命が短くなる原因）

アタッチメントの着脱



注意

アタッチメントを着脱するときは、必ずスイッチを「OFF」にする。（けがの原因）

刈り高さアタッチメント

- 1 取り付ける。

刈り高さアタッチメントを本体のアタッチメント取付台に合わせ、「カチッ」と音がするまで押し込みます。

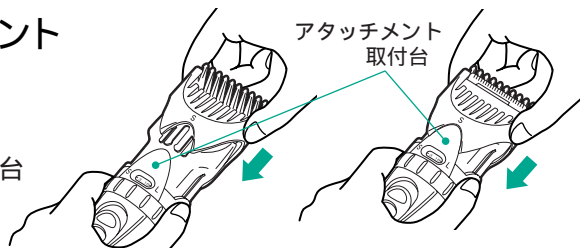

注意

刈り高さアタッチメントが本体に確実に固定されていることを確認してください。

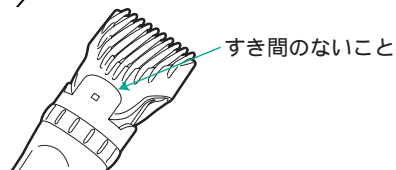

使用前の準備

- 刈り高さアタッチメントは3mmから15mmのSタイプと18mmから30mmのLタイプの2種類があります。
(目盛りは目安です。)
高さ調節ダイヤルをまわすと表示窓に刈り高さの目盛りが表示されます。
刈り高さの目盛りは、左側がSタイプで右側がLタイプです。

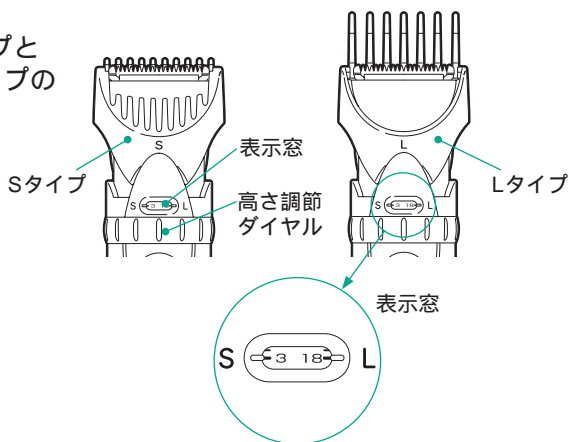

刈り高さの目安 (1mm単位で切り替えできます。)

刈り高さアタッチメント(Sタイプ)		刈り高さアタッチメント(Lタイプ)	
(目盛り)	(刈り高さ)	(目盛り)	(刈り高さ)
15	約15mm	30	約30mm
12	約12mm	27	約27mm
9	約9mm	24	約24mm
6	約6mm	21	約21mm
3	約3mm	18	約18mm

2 はずす。

刈り高さアタッチメントを矢印方向に引き抜きます。

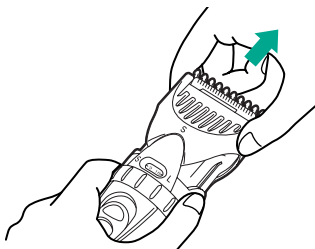

スキ刈りアタッチメント

1 取り付ける。

- ① スキ刈りアタッチメントを刃の先端に引っ掛けます。
- ② アタッチメント取付部に「カチッ」と音がするまで押し込みます。

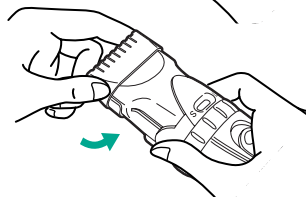
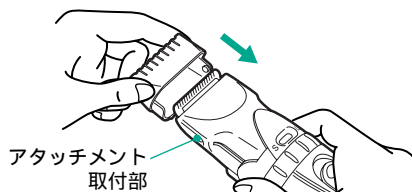

2 はずす。

本体を裏返し、スキ刈りアタッチメントを片手で持って、アタッチメントの中央部を矢印方向に押します。

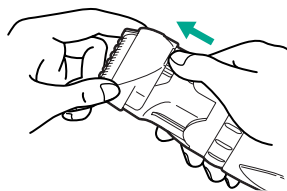

使用前の準備

注油のしかた



注意

注油するときは、必ずスイッチを「OFF」にする。
(けがの原因)

ご使用の前後に必ず注油してください。(油切れは、切れ味が悪くなる原因)
二人以上の人を刈る場合も、一人ずつ使用する前に掃除と注油をしてください。

1 刃を開く。

刃の先端部を持って、矢印方向に開きます。

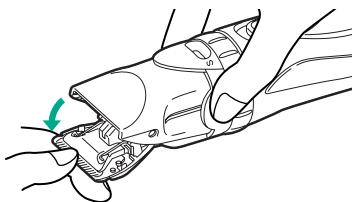

2 刃に注油する。

5か所に付属のオイルを
1～2滴注油します。

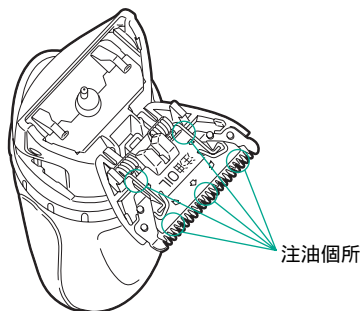

3 刃を取り付ける。

刃を「カチッ」と音がするまで
矢印方向に押し付けます。

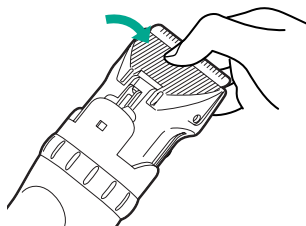

4 約10秒間空運転させて、にじみ出たオイルをふき取る。

各部の名称と働き

高さ調節ダイヤル

アタッチメントを装着してまわすと刈り高さを変えられます。

表示窓

高さ調節ダイヤルをまわすと刈り高さの目盛りが表示されます。

刃
(替刃:C-17)

可動刃

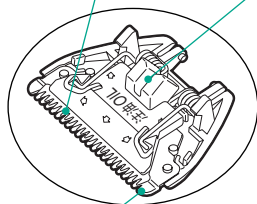

固定刃

掃除用フック

押すと可動刃と固定刃が開きます。

本体

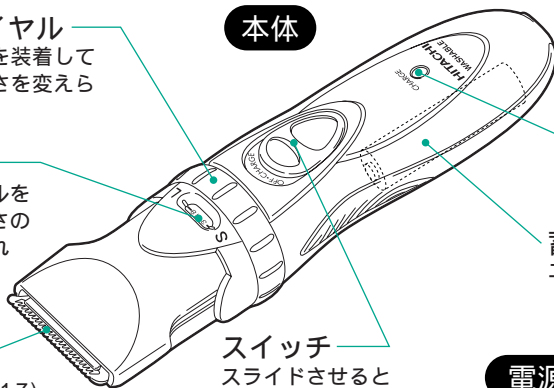

スイッチ

スライドさせると「ON」、「OFF」が切り替わります。

充電表示ランプ

充電中：点灯
充電完了後：消えません

蓄電池（内蔵）
ニカド電池 1個

電源アダプター

形式：KH-43

電源プラグ
コンセントに根元まで差し込みます。

器具用プラグ

電源コード

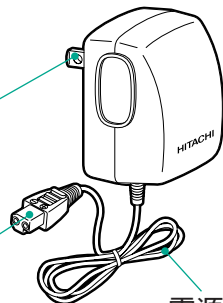

付属品

刈り高さアタッチメント(Sタイプ)
(約3mm～約15mm)

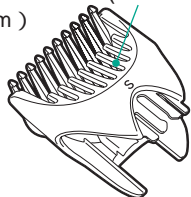

刈り高さアタッチメント(Lタイプ)
(約18mm～約30mm)

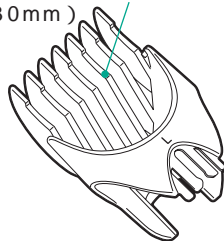

スキ刈りアタッチメント

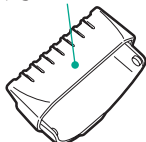

オイル



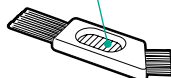

掃除用ブラシ









安全上のご注意





- ここに示した注意事項は、製品を安全に正しくお使いいただき、あなたや他の人々への危害や損害を未然に防止するためのものです。
- 注意事項は次のように区分しています。
いずれも安全に関する重要な内容ですので、必ず守ってください。

 警告	取り扱いを誤った場合、使用者が死亡または重傷を負うことが想定される危害の程度。
 注意	取り扱いを誤った場合、使用者が軽傷を負うことが想定されるか、または物的損害(家屋・家財)の発生が想定される危害・損害の程度。

< 絵表示の例 >

	<p>⊘ 記号は、「禁止」(しないでください)を示します。</p> <ul style="list-style-type: none"> 「分解禁止」 「水場での使用禁止」 「水ぬれ禁止」
	<p>● 記号は、「強制」(必ずしてください)を示します。</p> <ul style="list-style-type: none"> 「一般的な行為」 「電源プラグをコンセントから抜く」

警告

 禁止	<p>交流 100V 以外の電源は使用しない。 (火災・感電の原因)</p>
	<p>子供だけで使わせたり、幼児の手の届くところに置かない。 (けがの原因)</p>
	<p>電源コードや電源プラグが傷んだり、コンセントの差し込みがゆるいときは使用しない。 (感電・ショート・発火の原因)</p>
	<p>電源コードを傷ついたり、無理に曲げたり、引っ張ったり、ねじったり、重いものを載せたり、はさみ込んだり、加工したり、電源アダプターなどに巻きついたりしない。 (火災・感電・やけどの原因)</p>
 水ぬれ禁止	<p>電源アダプターは、絶対に水洗いしない。また、水につけたり、水をかけたりしない。 (感電・ショートの原因)</p>
 水場での使用禁止	<p>充電するときや交流式で使用する場合は、浴室など水のかかる場所、湿気の多い場所では使用しない。 (感電・ショートの原因)</p>
 電源プラグを抜く	<p>お手入れの際は必ず電源プラグをコンセントから抜く。また、ぬれた手で電源プラグを抜き差ししない。 (火災・感電・けがの原因)</p>
 分解禁止	<p>改造はしない。また、修理技術者以外の方が、修理をしない。 (火災・感電・けがの原因)</p> <ul style="list-style-type: none"> ●修理は販売店にご相談ください。

安全上のご注意

注意

ご使用前に刃の破損や変形がないか確認する。
(肌を傷つける原因)

電源プラグや器具用プラグを抜くときは、電源コードを持たずに抜く。
(感電・ショート・発火の原因)

電源プラグや器具用プラグにほこりが付着しないように定期的に掃除する。
(感電・ショート・発火の原因)



必ず守る

本体は水滴を十分にふき取り、乾燥させて充電する。
(ショート・発熱によるやけどの原因)

アタッチメントを着脱するときや注油するときは、必ずスイッチを「OFF」にする。(ショート・発熱によるやけどの原因)

ご使用後は湿気の少ないところに、刃に注油して保存する。
(浴室などに放置すると本体内で結露や錆が発生して故障の原因)

犬や猫などペットや家畜には使用しない。
(故障の原因)

耳に直接刃を当てない。(耳を傷つける原因)



禁止

刃先を肌に強く押さえない。(肌を傷つける原因)

付属の電源アダプター以外は使用しない。また、付属の電源アダプターを他の商品に使用しない。
(ショート・異常発熱による発火の原因)



電源プラグ
を抜く

充電中や使用時以外は、電源プラグをコンセントから抜く。
(けがや、絶縁劣化による感電・漏電火災の原因)

注意

ひげや髪が湿ったり、ぬれたままで使用しない。
ぬれたひげや髪は、束になり長さがそろえにくくなりますので乾かしてください。

⚠ 注意

ご使用前に刃の破損や変形がないか確認する。
(肌を傷つける原因)

耳に直接刃を当てない。(耳を傷つける原因)

刃先を肌に強く押し付けない。(肌を傷つける原因)

犬や猫などのペットや家畜には使用しない。
(故障の原因)

交流式として使用する場合

- 1 電源アダプターを本体とコンセントに接続して、スイッチを「ON」にする。

お願い

- 蓄電池が完全に放電していると、起動しにくいときがあります。そのようなときは、約1分間充電してからご使用ください。
- 連続使用時間は30分以内にしてください。(30分以上の連続使用は、切れ味が低下する原因)それ以上使用される場合は、約10分間休止させて刃部に注油してから再びご使用ください。

- 2 使用後は、スイッチを「OFF」にして、電源アダプターをコンセントと本体から抜き取る。

使いかた

ひげのお手入れ

- 長さを整えたり毛先をそろえる前に、くしを通しておくと仕上がりがきちんできます。

ひげの長さを整える

- 1 刈り高さアタッチメントを取り付け、高さ調節ダイヤルをまわして整える長さを決める。

初めて使用される場合は、一度高さ調節ダイヤルを最大にし、刈り高さを少しずつ短くしてご使用ください。

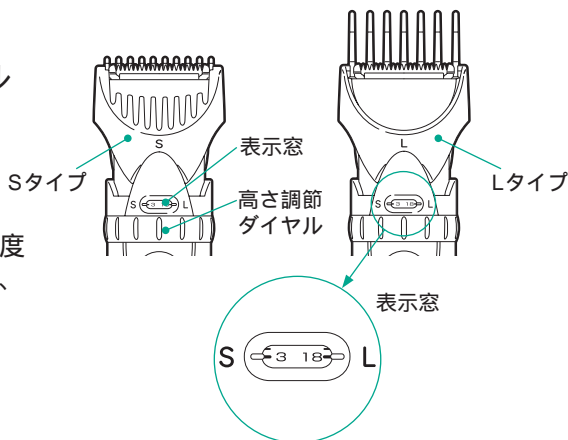

- 2 スイッチを「ON」にする。

- 3 アタッチメントを肌に当てひげの流れに逆らって軽く滑らすようにそる。

アタッチメントにひげがたまってきたら

スイッチを「OFF」にし、刈り高さアタッチメントを本体からはずして掃除してください。
(切れ味低下の原因になります。)



ひげの毛先をそろえる

- 1 刈り高さアタッチメントの側面を持って本体から引き抜きます。

注意

アタッチメントの先端を持って取りはずさない。
(故障の原因)

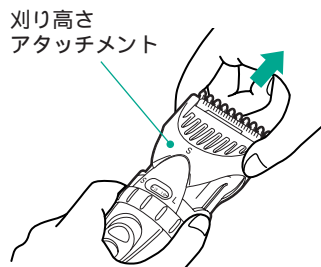

- 2 スイッチを「ON」にする。

- 3 刃をひげに直角に向け、ゆっくり動かします。

- ひげに軽く当ててください。
- くしでとかしながら毛先をそろえます。



⚠ 注意

刃先を肌に強く押しつけない。
特に、くちびるやあご・首すじ周辺など肌のやわらかい部分。(肌を傷つける原因)

使いかた

スタイル別の刈り方

頭部の名称

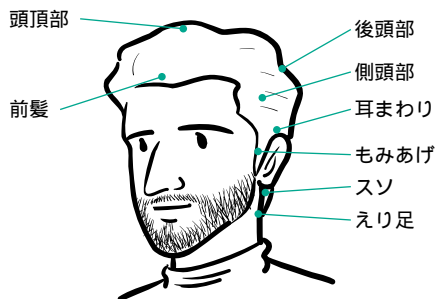

刈る前の準備

1 首にパウダーをつけてティッシュペーパーを当て、その上にタオルを巻く。

- 椅子はなるべく座の高いものを使用すると、刈りやすくなります。



2 ケープを前から掛けて、ひもで止める。

- ケープがない場合は、ナイロン製の風呂敷などを使用してください。



3 髪の毛の汚れや整髪料を蒸しタオルなどでふき取り、クシで好みのヘアスタイルに形づけておく。

丸刈りスタイル

全体の刈り上げ

1 刈り高さアタッチメントを取り付け、高さ調節ダイヤルをまわして刈り高さを決める。

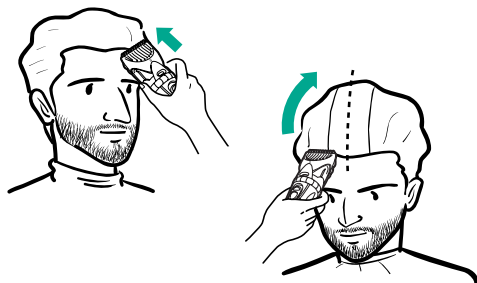

2 刈り高さアタッチメントのクシ部を頭皮に密着させ、周囲から頭頂部に向かって、毛流れに逆らうようにゆっくり刈る。

- 刈り取ったところを重複して刈るのが、早くきれいに刈るコツです。

アタッチメントに毛髪がたまってきたら

スイッチを「OFF」にし、刈り高さアタッチメントを本体からはずして掃除してください。
(切れ味低下の原因になります。)

3 刈り残しのないよう交差させながら刈り上げて、仕上げる。

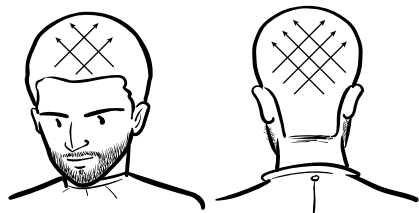

4 スゾを刈る。

- 丸刈りした高さより、3mm程度低い目盛りに合わせます。

15mmの場合 : スゾは12mm
(5分刈り)
12mmの場合 : スゾは9mm
(4分刈り)
9mmの場合 : スゾは6mm
(3分刈り)

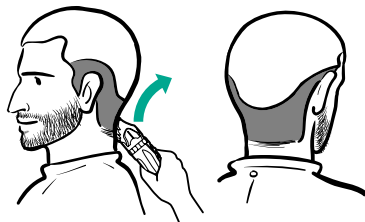

- 生え際から少しずつ本体を浮かしながら刈り上げます。

使いかた

耳まわり揃え

- 1 刈り高さアタッチメントをはずし、スイッチ側を下にして持つ。
- 2 刃の端を肌に軽く当て、円を描くように少しずつ矢印方向に刈る。
 - 耳を手で押さえると、刈りやすくなります。



注意

耳に直接刃を当てない。
(耳を傷つける原因)

キワ刈り(キワを揃える)

- 1 刈り高さアタッチメントをはずし、スイッチ側を下にして持つ。
- 2 刃先を肌に直角に軽く当てて刈る。

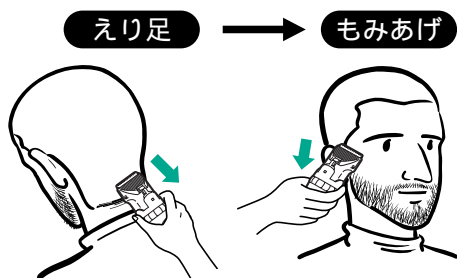

うぶ毛ぞり

- 1 刈り高さアタッチメントをはずす。
- 2 刃を肌に当て、下から上へ軽くそり上げる。

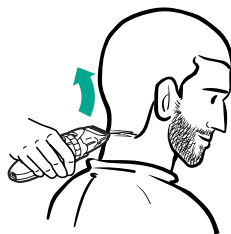

刈り上げスタイル

スキ刈り(全体に髪をすく)

- 1 クシで好みのヘアースタイルに毛流れを整える。
- 2 スキ刈りアタッチメントを取り付け、スイッチ側を下にして持つ。
- 3 髪の下に手を添えて、上から下へ軽くクシで髪をとかすように動かす。刃先を立てるとスキ刈りの量が増えます。

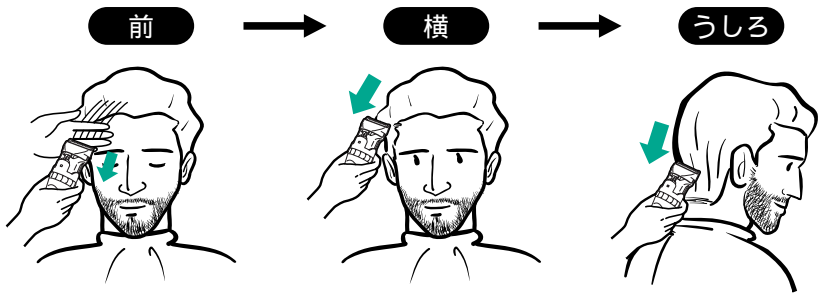

- 前髪をすくときは、髪の下に手を添えると、刈った髪が顔にかかりにくくなります。
- 髪の量が多い場合は、毛束を持ち上げて内側の髪をすきます。

注意

頭頂部に近いところをすくのはさける。
(短くなった髪が立ちます)

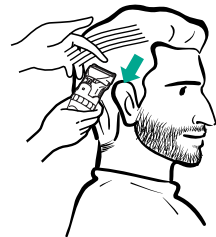

頭頂部のカット

- 1 スキ刈りアタッチメントをはずす。
- 2 髪を指で挟んで垂直に持ち上げ、指に沿ってゆっくり刈る。
 - 髪の長さを揃えるには、刈った髪もいっしょに指に挟んで、その長さに合わせて刈ります。

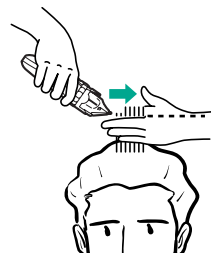

使いかた

刈り上げ

- 1 クシを下から入れて、髪を持ち上げる。
- 2 クシをしっかり固定して、クシ目から出た髪を矢印方向に刈る。
 - 多くの髪を一度に刈らず、少しずつ刈ります。
 - 刈った後、必ずクシでとがして刈った部分を確認しながら  部分を刈り上げます。

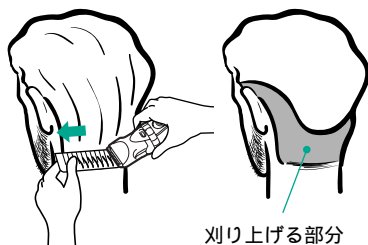

耳まわり揃え

- 1 スキ刈りアタッチメントをはずし、スイッチ側を下にして持つ。
- 2 クシで髪をとがしながら、刃の端を肌に軽く当て、円を描くように少しずつ矢印方向に刈る。
 - 耳を手で押さえると、刈りやすくなります。



注意

耳に直接刃を当てない。
(耳を傷つける原因)

キワ刈り(キワを揃える)

- 1 スキ刈りアタッチメントをはずし、スイッチ側を下にして持つ。
- 2 刃先を肌に直角に軽く当てて刈る。
 - クシで毛流れを整え、髪の長さが等しくなるように、バランスをとりながら刈ります。

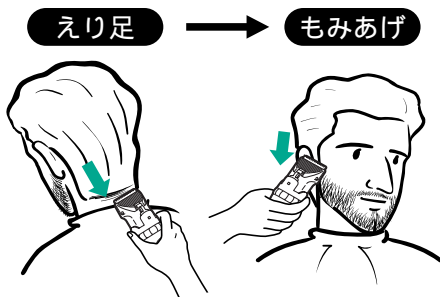

うぶ毛ぞり

- 1 スキ刈りアタッチメントをはずす。
- 2 刃を肌に当て、下から上へ軽くそり上げる。

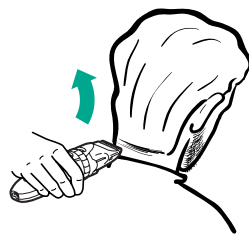

全体の仕上げ

- 1 スキ刈りアタッチメントを取り付け、スイッチ側を下にして持つ。
- 2 クシで全体を整え、凸凹がある場合は、スキ刈りでボカシて仕上げる。刃先を立てるとスキ刈りの量が増えます。



お手入れ

- ご使用後は、必ず毛くずの掃除と注油をしてください。



警告

お手入れの際は、必ず器具用プラグを抜いてスイッチを「OFF」にする。(感電・けがの原因)

電源アダプターは絶対に水洗いしない。また、水につけたり、水をかけたりしない。
(感電・ショートの原因)

水洗い

- 本体は水洗いができます。

1 刃を開く。

刃の先端部を矢印方向に押し、約90度開きます。

約90度

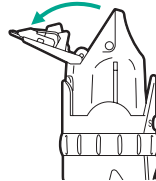

2 刃と本体を水洗いする。

注意

熱湯は使用しない。
(変形・故障の原因)

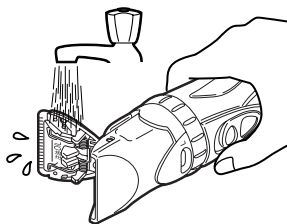

3 本体の水滴をふき取り、乾燥させる。

注意

直射日光の当たる所、高温になる所で乾燥させない。(防水ゴムの劣化による故障や変形の原因)

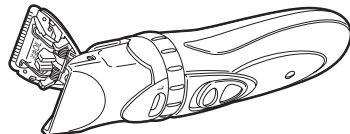

4 刃に注油して、本体に取り付ける。 6ページの「注油のしかた」を参照してください。

お願い

水洗いした後は、必ず注油してください。(切れ味が悪くなったり、使用時間が短くなったり、刃が磨耗して寿命が短くなる原因)

ブラシ掃除

- 1 付属の掃除用ブラシで本体と刃先の毛くずを取り除く。

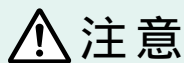

注意

スイッチは必ず「OFF」にする。(故障の原因)

- 2 刃をはずす。
刃を開いて矢印方向にはずします。

- 3 刃の毛くずを取り除く。

掃除用フックを押して、可動刃と固定刃の間の毛くずを取り除きます。

- 4 本体内側の毛くずを取り除く。

- 5 刃に注油(5か所)して、本体に取り付ける。

回転軸を刃取付穴に押し込んで取り付ける。

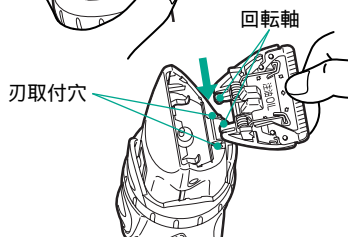
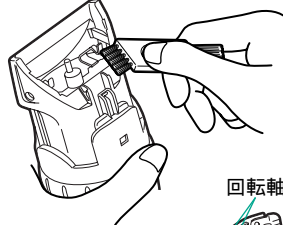
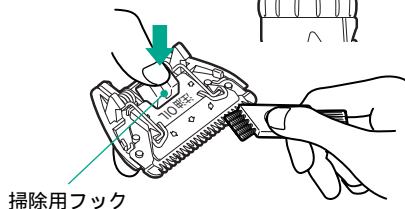
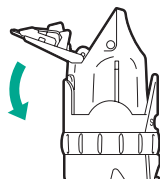
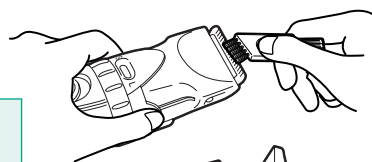

- 本体の汚れは、水が薄めた食器用洗剤(中性)を含ませて固く絞った布でふき取ってください。

注意

アルコール、ベンジン、シンナーなどは使用しない。(変形・変色の原因)

- お手入れした後は、湿気が少なく、子供の手の届かないところに保存してください。

「故障かな」と思ったときは

修理を依頼される前に次の点検をしてください。

症状	点検するところ	直す方法
● 切れ味が悪い。 ● 回転が弱い。 ● 使用時間が少ない。	刃の内側に毛くずが多量にたまっていませんか。	掃除とオイルの塗布を定期的に行ってください。
	刃面が油切れしていませんか。	
● 電源アダプターを接続しても動かない。	充電切れになっていませんか。	スイッチを「OFF」にして約1分間充電してからご使用ください。

以上のことをお調べになり、それでも具合の悪いときは、ご自分で修理なされないで、お買い上げの販売店にご相談ください。

仕様

電源	電源アダプター (KH-43)	AC100V 50-60Hz	
	本体	蓄電池[ニカド電池 (DC1.2V、500mAh) 1個]	
定格入力容量		8VA	
充電時間		標準5時間	
定格時間		30分	
質量		本体：約160g	電源アダプター：約240g
付属品		● 刈り高さアタッチメント 2個 (Sタイプ×1個、Lタイプ×1個) ● スキ刈りアタッチメント 1個 ● 掃除用ブラシ 1個 ● オイル 1個	

お客様ご相談窓口

日立家電品についてのご相談や修理はお買い上げの販売店へ
なお、転居されたり、贈り物でいただいたものの修理などで、ご不明な
点は下記窓口にご相談ください。

修理などアフターサービスに関する
ご相談はエコーセンターへ

TEL 0120-3121-68

FAX 0120-3121-87

(受付時間)

9:00~19:00(365日)

携帯電話、PHSからのご利用できます。

商品情報やお取り扱いについてのご
相談はお客様相談センターへ

TEL 0120-3121-11

FAX 0120-3121-34

(受付時間) 9:00~17:30(月~土)

9:00~17:00(日・祝日)

年末年始は休ませていただきます。

携帯電話、PHSからのご利用できます。

- 「持込修理」および「部品購入」については、上記サービス窓口にて各地区のサービスセンターをご紹介させていただきます。
- お客様が弊社にお電話でご連絡いただいた場合には、正確にご回答するために、通話内容を記録(録音など)させていただくことがあります。
- ご相談、ご依頼いただいた内容によっては弊社のグループ会社に個人情報を提供し対応させていただくことがあります。
- 修理のご依頼をいただいたお客様へ、アフターサービスに関するアンケートハガキを送付させていただくことがあります。

替刃・別売部品を用意しています。

刃は消耗品です。

通常100回以上(1回30分)使用できますが、使用条件や保存のしかたによって異なります。

切れ味が悪くなり、掃除や注油しても切れ味が回復しない場合は、磨耗による寿命とお考えいただき、別売の替刃と交換してください。

日立の家電品取扱店でお買い求めください。

- 替刃 C-17
- オイル (部品番号CL-324 008)

保証とアフターサービス (必ずお読みください。)

この商品の保証とアフターサービスについては、日本国内においてのみ適用します。

保証書（一体）

- この商品は保証書つきです。
保証書は、必ず「お買い上げ日」・「販売店名」などの記入をお確かめのうえ、販売店から受け取っていただき、内容をよくお読みの後、大切に保存してください。

保証期間	お買い上げの日から1年間
------	--------------

修理を依頼されるときは

持込修理

22ページの「故障かなと思ったときは」を調べていただき、なお異常のあるときは、使用を中止し、必ず電源プラグを抜いてから、お買い上げの販売店にご相談ください。

保証期間中は

修理に際しましては、保証書をご提示ください。

保証書の記載内容に基づいて修理させていただきます。

保証期間が過ぎているときは

修理によって機能が維持できる場合は、ご希望により有料で修理させていただきます。

補修用性能部品の保有期間

- 当社は、このバリカンの補修用性能部品の製造打ち切り後、6年間保有しています。
- 補修用性能部品とは、その商品の機能を維持するために必要な部品です。

ご不明な点や修理に関するご相談は

- 修理に関するご相談並びにご不明な点は、お買い上げの販売店または23ページのご相談窓口にお問い合わせください。

製品を廃棄するときのお願い つづく



警告

製品を廃棄するとき以外は分解しない。

この製品には、ニカド電池を使用しております。ニカド電池はリサイクル可能な貴重な資源です。ご使用済み製品の廃棄に際しては、ニカド電池を取りはずしていただき、製品をお買い求めのお店、または、ニカド電池のリサイクル協力店へお持ちいただき、リサイクルへご協力をお願いいたします。



ニカド電池はリサイクルへ

リサイクル協力店の詳細は、一般社団法人JBRCのホームページをご参照ください。
<http://www.jbrc.com>

ニカド電池以外にも、リサイクル可能な部品が含まれています。ニカド電池以外の部品の廃棄に際しましては、お住いの地域の条例などに従って処理してください。

ニカド電池の取りはずしかた

1 バリカンが完全に動かなくなるまで、スイッチを「ON」にしてニカド電池を放電させる。

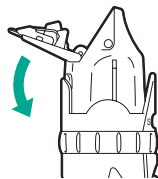

2 刃をはずす。

刃を開いて矢印方向にはずします。

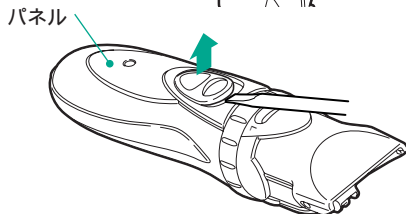

3 パネル上部の切り欠き部に
⊖ドライバーを差し込み、
持ち上げてパネルをはずす。

4 スイッチレバーをはずし、
サイドピースを外側に
広げるようにしてはずす。

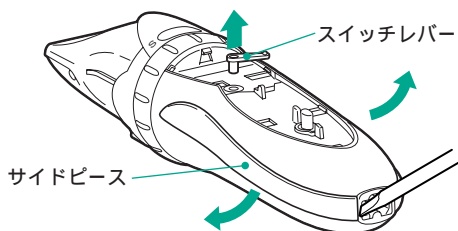

製品を廃棄するときのお願い

- 5 本体のネジ2本を⊕ドライバー
ではずし、電源部を取り出す。

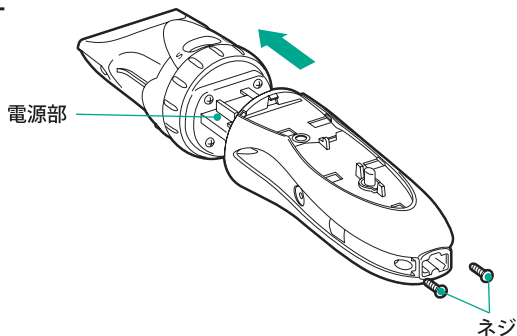

- 6 ニカド電池を取り出し、リード線を
端子の近くで切る。

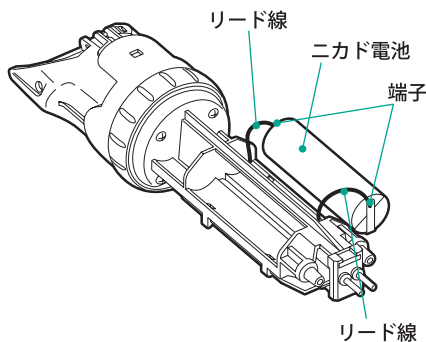

⚠ 注意

取り出したニカド電池は⊕⊖の
端子を接触させない。
(ショート・やけどの原因)

● 長年ご使用のバリカンの点検を!

愛情点検



こんな症状は
ありませんか

- 電源アダプターが異常に熱くなる。
- 本体が変形していたり、こげくさい臭いがする。
- その他の異常・故障がある。

ご使用中

故障や事故防止のため、
スイッチを「OFF」にし、
電源プラグをコンセント
から抜いて、必ず販売店
にご相談ください。

販売元：株式会社 日立リビングサプライ

〒162-0814 東京都新宿区新小川町6-29 アクロポリス東京

製造元：日立マクセル株式会社

〒822-1296 福岡県田川郡福智町伊方4680

日立バリカン保証書

持込修理

型 式	CL-365	保証期間	本体: 1年(刃は除きます。)
※お買い上げ日	平成 年 月 日		
※お客様	お名前	様	
	ご住所	〒 電話 ()	
※販売店	住 所 名	〒 電話 ()	

※印欄に記入のない場合は無効となりますから必ずご確認ください。

お客様にご記入いただいた保証書の写しは、保証期間内のサービス活動およびその後の安全点検活動のために記載内容を利用させて頂く場合がございますので、ご了承ください。保証期間内に取扱説明書などの注意書きにしたがった正常なご使用状態で故障した場合には、本書記載内容にもとづきお買い上げの販売店が無料修理いたします。

お買い上げの日から上記の期間内に故障した場合には、商品と本書をお持ちいただき、お買い上げの販売店に修理をご依頼ください。

1.保証期間内でも次のような場合には有料修理となります。

- (イ) 使用上の誤り、または改造や不当な修理による故障または損傷。
- (ロ) お買い上げ後の落下、引っ越し、輸送などによる故障または損傷。
- (ハ) 火災、地震、水害、落雷、その他の天災地変、公害や異常電圧による故障または損傷。
- (ニ) 車両、船舶にとう載して使用された場合に生じた故障または損傷。
- (ホ) 業務用など一般家庭以外で使用されて生じた故障または損傷。
- (ヘ) 本書のご提示がない場合。
- (ト) 本書にお買い上げ年月日、お客様名、販売店名の記入のない場合あるいは字句を書き換えられた場合。

2.この商品は持込修理の対象商品です。郵送などで修理依頼された場合の送料などはお客様の負担となります。また、出張修理をご希望の場合には、出張に要する実費を申し受けます。

3.ご転居の場合は事前にお買い上げの販売店にご相談ください。

4.贈答品などで本書に記入してあるお買い上げの販売店に修理をご依頼になれない場合には、取扱説明書のご相談窓口にご相談ください。

5.本書は再発行いたしませんので紛失しないよう大切に保存してください。

- この保証書は本書に明示した期間、条件のもとにおいて無料修理をお約束するものです。したがってこの保証書によって保証書を発行している者(保証責任者)、およびそれ以外の事業者に対するお客様の法律上の権利を制限するものではありませんので、保証期間経過後の修理などについてご不明の場合は、お買い上げの販売店または取扱説明書のご相談窓口にお問い合わせください。
- 保証期間経過後の修理、補修用性能部品の保有期間について詳しくは、取扱説明書をご覧ください。
- 本書は日本国内においてのみ有効です。 Effective only in Japan

修理メロ

 株式会社 日立リビングサプライ

〒162-0814 東京都新宿区新小川町6-29 アクロポリス東京 電話 お客様相談センター 0120-3121-11