

日立ホットカーラー 保証書

持込修理

形名	HR-7F	保証期間	本体: 1年
*お買い上げ日	平成 年 月 日		
*お客様	お名前	様	
	ご住所	〒 電話 ()	
*販売店	住所 店名	〒 電話 ()	

*印欄に記入のない場合は無効となりますから必ずご確認ください。

保証期間内に取扱説明書などの注意書きにしたがった正常なご使用状態で故障した場合には、本書記載内容にもとづきお買い上げの販売店が無料修理いたします。お買い上げの日から上記の期間内に故障した場合には、商品と本書をお持ちいただき、お買い上げの販売店に修理をご依頼ください。

- 保証期間内でも次のような場合には有料修理となります。
 - (イ) 使用上の誤り、または改造や不当な修理による故障または損傷。
 - (ロ) お買い上げ後の落下、引越し、輸送などによる故障または損傷。
 - (ハ) 火災、地震、水害、落雷、その他の天災地変、公害や異常電圧による故障または損傷。
 - (ニ) 車両、船舶にとう載して使用された場合に生じた故障または損傷。
 - (ホ) 業務用など家庭以外で使用されて生じた故障または損傷。
 - (ヘ) 本書のご提示がない場合。
 - (ト) 本書にお買い上げ年月日、お客様名、販売店名の記入のない場合あるいは字句を書き換えられた場合。
- この商品について出張修理をご希望の場合には、出張に要する実費を申し受けます。
- ご転居の場合は事前にお買い上げの販売店にご相談ください。
- 贈答品などで本書に記入してあるお買い上げの販売店に修理をご依頼になれない場合には、日立家電品ご相談窓口にご相談ください。
- 本書は再発行いたしませんので紛失しないよう大切に保存してください。

- この保証書は本書に明示した期間、条件のもとにおいて無料修理をお約束するものです。したがってこの保証書によってお客様の法律上の権利を制限するものではありませんので、保証期間経過後の修理などについてご不明の場合は、お買い上げの販売店または日立家電品ご相談窓口にお問い合わせください。
- 保証期間経過後の修理、補修用性能部品の保有期間について詳しくは、取扱説明書をご覧ください。
- 本書は日本国内においてのみ有効です。 Effective only in Japan.

修理メモ

 株式会社 日立製作所

〒105 東京都港区西新橋2-15-12 電話(03)3502-2111

716761

23456789XYZ6(KW)CBA

取扱説明書

INSTRUCTIONS

保証書付(裏表紙が保証書になっています。)

日立ホットカーラー

HR-7F形

国内・海外両用タイプ

100-240V

- お買い上げありがとうございます。
- この「取扱説明書」をよくお読みになり、正しくご使用ください。
- お読みになった後は、大切に保存してください。

一般家庭用

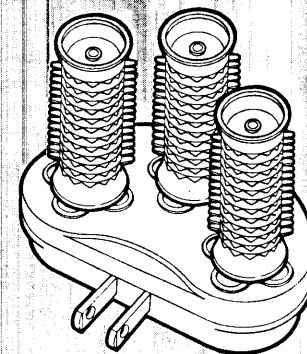

- ◆ふんわりカールのLLサイズカーラー。
- ◆しっかり止まり、止め跡が残りにくい止めピン。
- ◆おしゃれなポーチつき。

もくじ

安全上のご注意.....	1~3	カーラーの巻きかた.....	8
各部の名称とはたらき.....	4	「故障かな?」と思ったときは.....	9
使いかた.....	5~6	仕様.....	9
カーラーを巻く前に.....	7	保証とアフターサービス.....	10



安全上のご注意

ご使用前に、よくお読みのうえ、正しくお使いください。
Safety precautions - Please read thoroughly before using, and use correctly. Continued

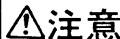
- ここに示した注意事項は、製品を安全に正しくお使いいただき、あなたや他の人々への危害や損害を未然に防止するためのものです。必ず守ってください。
The precautions shown herein are to help you use this product safely and correctly, so that neither your nor anyone else suffers personal injury or damage to personal property. Always follow these rules, please.
- 注意事項にはいろいろな絵表示をしています。その表示と意味は次のようになっています。内容をよく理解してから本文をお読みください。
The safety precautions have been marked with a number of different symbols; please learn the meaning of these symbols before reading the precautions.

 警告 WARNING	この表示を無視して、誤った取り扱いをすると、人が死亡または重傷を負う可能性が想定される内容を示しています。 Ignoring this warning could lead to improper use of the product, and result in severe personal injury, or even death.
 注意 CAUTION	この表示を無視して、誤った取り扱いをすると、人が傷害を角う可能性および物的損害のみが想定される内容を示しています。 Ignoring this warning could lead to improper use of the product, and result in personal injury, or in damage to the personal property.

〈絵表示の例〉 Key to symbols

	△記号は、警告・注意を促す内容を示します。 図の中に具体的な注意が描かれています。 △は「一般的な注意」 △は「高温注意」 △は「発火注意」 The (△) symbol is used to indicate warnings and cautions. The pictograph inside the symbol provides a concrete description of the contents of the message. (△) denotes general safety precautions. (△) denotes high temperatures. (△) denotes the potential for a fire to break out.
	⊘記号は、禁止の行為であることを示します。 図の中に具体的な禁止内容が描かれています。 ⊘は「分解禁止」 ⊘は「接触禁止」 ⊘は「浴室などの水場での使用禁止」 The (⊘) symbol is used to indicate prohibitions. The pictograph inside the symbol provides a concrete description of the contents of the message. (⊘) means 'Do not disassemble'. (⊘) means 'Do not touch'. (⊘) means 'Do not use in the bath, or other areas subject to inundation'.
	●記号は、行為を強制したり指示する内容を示します。 図の中に具体的な指示内容が描かれています。 ●は「一般的な行為」 ●は「電源プラグをコンセントから抜く」 The (●) symbol is used to indicate requirements and directions. The pictograph inside the symbol provides a concrete description of the contents of the message. (●) denotes general procedures. (●) means 'Remove electrical plug from outlet'.

- お読みになった後は、お使いになる方がいつでも見られるところに必ず保存してください。
After reading this manual, please keep it somewhere it can be referred to at any time by the person using the unit.

警告 WARNING

水につけたり、浴室内やぬれた手で
使用しない。また、湿気の多い所に
放置しない。
ショート・感電・破裂の原因になります。
Do not immerse in water, nor touch with wet hands. Do not
use in the bath. Do not leave in places subject to high
humidity. Could result in short circuits, electric shock, or
damage to unit.

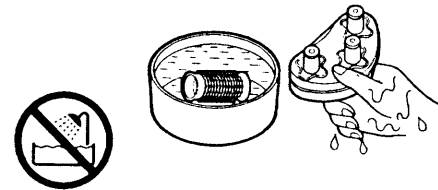

ソケットに、ヘアピンなどの異物を
入れない。
感電・火災の原因になります。
Do not insert hair pins or other foreign objects into the
sockets. Could result in electric shock or fire.

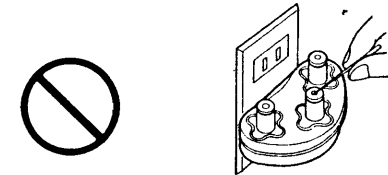

子供だけで使わせたり、幼児の手の
届くところで使わない。
感電・やけど・けがの原因になります。
Keep out of reach of children. Do not allow children to use
unattended. Could result in electrical shock, burns or injury.

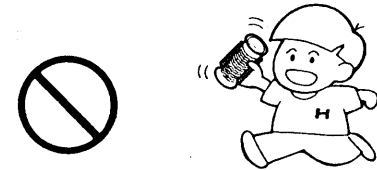

引火性のもの（ガソリン・ベンジン・
シンナー）の近くで使用しない。
爆発・火災の原因になります。
Do not use near flammable materials such as gasoline,
benzene or paint thinner. Could result in explosions or fires.



使用後は必ず電源プラグをコンセ
ントから抜く。
火災・事故の原因になります。
Always remove the electrical plug from the outlet after use.
Could result in fires or accidents.

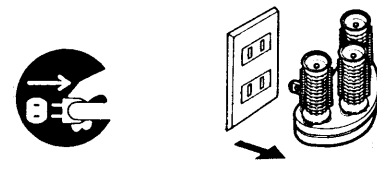

傷んだ電源プラグ、ゆるんだコンセ
ントは使わない。
感電・ショート・発火の原因になります。
Do not use with worn or damaged electrical plugs and cords,
nor in a loose outlet. Could result in electrical shock, short
circuits or fires.

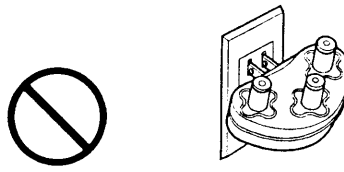

改造はしない。また修理技術者以外
の人は分解・修理を絶対にしない。
感電・火災・けがの原因になります。
Do not reconfigure. Do not disassemble or repair unless you
are a qualified technician. Could result in electrical shock,
fires or injury.



注意事項

⚠ 注意 CAUTION	
<p>交流100-240V以外の地域では使用しない。 やけど・発火の原因になります。</p> <p>● 付属の“海外使用のてびき”を参考に使用するコンセント、プラグの形状を確認する。</p> <p>Use only in areas with 100 to 240V of alternating current. Use in other areas could result in burns or fires.</p> <p> Referring to the attached “A guide for use abroad” handbook, check the shape of the plug and of the outlet you will be using.</p>	<p>通電したまま放置しない。 火災の原因になります。</p> <p>Do not leave plugged in. (with electricity on) Could result in fires.</p> <p>  放置しない Do not leave plugged in.</p>
<p>乳幼児には使用しない。 やけどの恐れがあります。</p> <p>Do not use on young children. There is a danger of burns.</p> <p> </p>	<p>温めたカーラーの内側は高温になっていますのでさわらない。 やけどの恐れがあります。</p> <p>Do not touch the inside of a heated curler, as it is extremely hot. There is a danger of burns.</p> <p>  熱い HOT!</p>
<p>落としたり、ぶついたりしない。 感電・発火の原因になります。</p> <p>Do not drop or hit the unit. Could result in electrical shock or fires.</p> <p> </p>	<p>本器専用のカーラー以外は使用しない。 ショート・感電・故障の原因になります。</p> <p>Do not use curlers other than the ones that come with this unit. Could result in short circuits, electrical shock or malfunctions.</p> <p></p>

各部の名称とはたらき

カーラー Curler

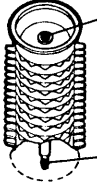

適温マーク
赤色から黒色に変わると使用できます。
Heat marker - When the heat marker has changed from red to black, the curler has been heated and is ready to use.

ジャック
ソケットに差し込みます。
Jack - Inserts into socket.

 **カーラー内側の高温に注意。**
(やけどの原因)
Caution; the inside of a heated curler is extremely hot. (Could result in burns)

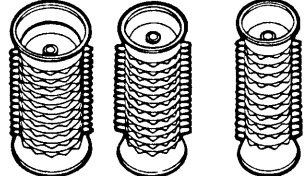

LL(4本) (pink) L(2本) (blue) M(1本) (green)

カーラー
Curler

本体
(給電スタンド)
Main unit
Power supplier

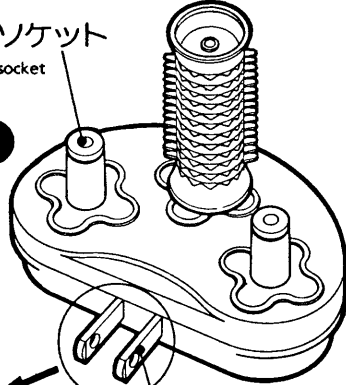

止めピン(7本)
Fitting pin

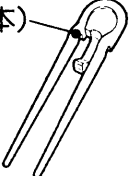

保護キャップ(3個)
異物やほこりを防ぐため、使用後はソケットにかぶせます。
Protecting cap - Keeps dust and foreign objects out of sockets. Always place back on sockets after using unit.



電源プラグ(Aプラグ)
Electrical plug (type A)

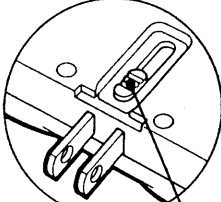

スライドボタン
軽く押さえながらスライドさせて、電源プラグを出し入れします。
Slide button - Press down lightly on the slide button to open and close the electrical plug.

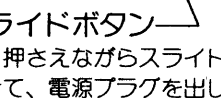

コンセントに根元まで差し込みます。
Insert into outlet as far as it will go.

使用後は必ずコンセントから抜く。
(火災・事故の原因)
Always remove plug from outlet after use. (Could result in fires or accidents)

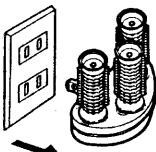

ポーチ
Carrying pouch

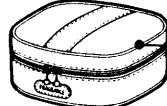

Cプラグアダプター
Type C plug adapter

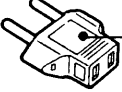

使いかた

How to use this unit

- 電源は必ず交流100-240V地域でご使用ください。
Always operate with 100 - 240V of alternating current.
- 使用前に保護キャップをはずします。
Remove the protecting caps before using.

給電スタンド(プラグ付)の使いかた

1 電源プラグを出します。
スライドボタンを押さえながらスライドさせます。
Open the electrical plug.
Press down on the slide button, and slide open.

2 プラグを選びます。
コンセントの形状を確認のうえ「海外使用のてびき」を参考にプラグをお選びください。
この商品にはCプラグアダプターを付属しています。
After checking the consent type, referring to the attached "A guide for use abroad" handbook, select the suitable plug. The type c plug adapter is included with this product.

3 カーラーをソケットにまっすぐ奥まで差し込みます。
Press the curlers onto the sockets straight up and down, and as far as they will go.

4 電源プラグをコンセントに根元まで差し込みます。
Insert the power supplier plug into the outlet as far as it will go.

 しっかり固定できない、差し込みのゆるいコンセントは使用しない。
(感電・ショート・発火の原因)
Do not use outlets with loose fixtures that cannot support the power supplier securely. (Could result in electrical shock, short circuits or fires.)

5 カーラーの適温マークが赤色から黒色に変わると使用できます。
When the heat marker has changed from red to black, the curler has been heated and is ready to use.

- 約2分で色が変わります。寒いところでは多少時間がかかることがあります。
Normally, it takes about 2 minutes for the curlers to heat, but in cold weather it may take a little longer.

6 カーラーの端を持って抜き取り、髪に巻きます。
Hold the curler by it's end, remove from the socket, and set in your hair.

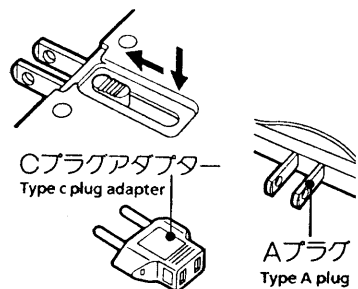

真っすぐに
straight up and down

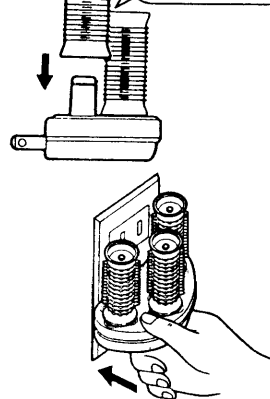

赤から 黒に
約2分
From red to black in 2 minutes.

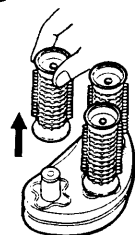

注意 Caution

- カーラーに止めピンをつけたまま加熱しない。
止めピンが変形します。
Do not warm the curlers while the fitting pin is attached. The fitting pin will melt.

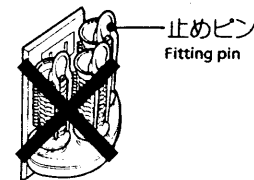

- 化繊のヘアウイングやつけ毛には使用しない。
カールの付きかたがムラになることがあります。
Do not use on wigs or hair pieces made of synthetic fibers. They do not curl evenly.
- カーラーでセット中はヘアースプレーなどのセット剤は使用しない。
カーラーが故障する原因になります。
Do not use hair spray or other substances while setting your hair with the curlers. The curlers could be damaged.

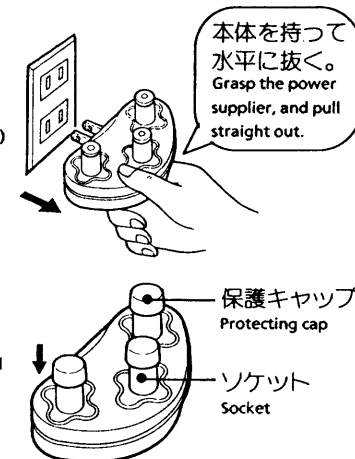

使用した後は

- 使用後は必ず電源プラグをコンセントから抜く。
(火災・事故の原因)
Always remove the plug from the outlet after use. (Could result in fires or accidents.)
- 保護キャップをソケットにかぶせます。
(異物やほこりを防ぐため)
Place the protecting caps back on the sockets (to protect against foreign objects and dust).
- カーラーや本体の汚れは、ぬるま湯をひたして絞った布でふき取り、自然乾燥します。
Remove any grime from the curlers and power supplier with a warm, damp cloth and let dry.



注意 Caution

- ベンジン、シンナーなどは使用しない。
(変形・変色の原因)
Do not use benzene or paint thinner, etc. (May result in discoloration or deformation)

-  浴室や湿気の多い所に放置しない。(感電・ショート・発火の原因)
Do not leave in the bath, nor in places subject to high humidity. (Could result in electrical shock or short circuits)
-  お子様の手の届く所には置かない。(事故の原因)
Keep out of reach of children. (Could result in accidents)

カーラーを巻く前に

Before attaching the curlers:

髪をブラッシングして整える
抜け毛や毛先のもつれをとっておくとカーラーが巻きやすくなります。

Brush your hair to make it neat. Removing loose hair and tangles will make it easier to attach the curlers.

髪を少し湿らす。

カーラーを巻く前に水やセットローションなどで髪を少し湿らせる。湿らせすぎるとカールが付きにくくなります。

Moisten your hair slightly. Before attaching the curlers, moisten your hair slightly with water or setting lotion. Be careful not to make your hair too wet, or the curlers will be difficult to attach.



毛束をあらかじめ分けておく
毛束はカーラーに巻ける8分目くらいが適当です。髪の量が多すぎるとカールが付きにくくなります。

Separate your hair beforehand. Attach so that the curler is about 80% full. Be careful not to separate too much hair or the curler will be difficult to attach.

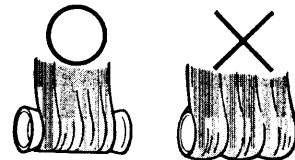

きれいに巻くためのアドバイス

Here's some advice to help you attach the curlers easily:

■カーラーの太さの選びかた

How to choose the best curler size:

カーラーの太さの違いは、仕上がりの違いになります。

髪の長さや好みの仕上がり感などで使い分けてください。

The type of curl you get depends a lot on the size of the curler you use. Select the curler size based on the length of your hair and the kind of effect you are aiming for.

- M(グリーン).....しっかりしたカールに。短い髪やしつかり立ち上げたい前髪に。
Gives a tight curl. Use for short hair and bangs.
- L(ブルー).....一般的な普通のカールに。普通の内巻きにするときや毛先巻きに。
Gives a regular curl. Use for ordinary inside curls and curling the end of long hair.
- LL(ピンク).....ゆるく自然なカールに。長い髪や、ボリュームを押しさえないときに。
Gives a loose, natural curl. Use for long hair and for when you don't want too much volume.

■髪の長い人は

For long hair

毛先を1カ所に集めて巻くと巻きやすくなります。

It will be easier to attach the curler if you bring your hair to a point.

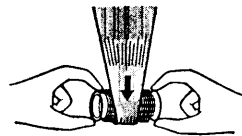

■毛先にだけカールをつけるときの、止めピンの位置

Position of the fitting pin when curling just the ends of your hair:

内巻きの場合 For inside curls:

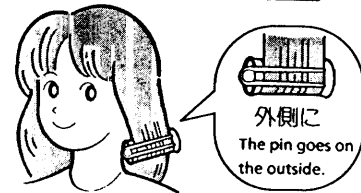

外巻きの場合 For outside curls:

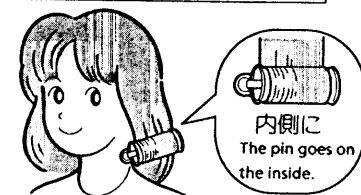

カーラーの巻きかた

Winding the curlers

1 カーラーのくし目で毛流れを整えます。
Use the curler teeth to align your hair.

2 髪をカーラーに巻きつけます。
Wrap your hair around the curler.

(1)毛束を指ではさみ、カーラーを当てて毛先まですべさせます。

Grasp the hair between two fingers, place the curler against your hair, and slide your fingers down to the hair ends.

(2)毛先が折れないように、指で毛先を押さえながら巻きつけます。

Holding the hair ends onto the curler, wind the curler.

(3)両手で引っ張りながら巻き込みます。

Pulling down with both hands, wind the curler.

3 止めピンで固定します。

Fasten with a fitting pin.

- 止めピンは必ずカーラーの適温マーク側から止めます。

Always attach the fitting pin from the end of the curler with the heat marker.

約15分でカールが付きます。

The curl will set in about 15 minutes.

- 弱いカールをつけたい場合は約10分、強いカールをつけたい場合は約20分が目安です。

For a looser curl, wait 10 minutes, for a tighter curl wait 20 minutes.

- 早くカールをつけたいときは、カーラーをはずす前にドライヤーの冷風を当てます。

If you wish to make a tight curl more quickly, use a hair dryer to blow cool air on your hair with the curlers in place.



温めたカーラーの内側は高温になっているのでさわらない。(やけどの原因)

Do not touch the inside of the heated curlers, as it is extremely hot. (Could result in burns)

4 カーラーをはずします。
Remove the curlers.

カーラーを手で押さえて止めピンを抜き、ゆっくりと巻き戻します。

Hold the curler with one hand and remove the fitting pin with the other. Then slowly unwind the curler.

- 2~3分冷やしてカールを固定します。

Let cool for 2 or 3 minutes, and the curl will set.

5 軽くブラッシングして、ヘアスタイルを整えます。

Brush lightly to finish your hair styling.

- ヘアースプレーをかけるとカールが長持ちします。

Using hair spray will help your curls last longer.

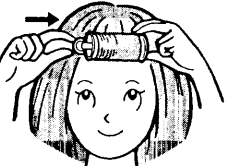
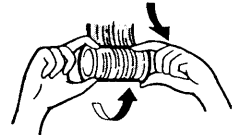
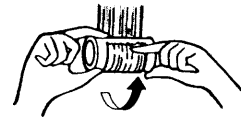
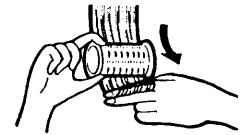

止めピンは
●地肌側に
●地肌に水平に
The fitting pins should be attached near the scalp and parallel to it.

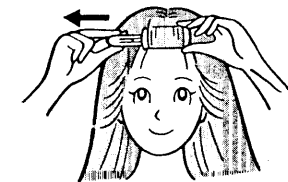
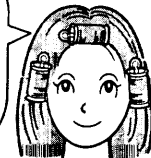

「故障かな?」と思ったときは

When you think you're having trouble with your power supplier:

修理を依頼される前に、次のことをお調べください。

Before requesting repairs, check the following items:

症状 Condition	点検 Check this
<ul style="list-style-type: none"> ●カーラーが温まらない。 The curlers don't heat. ●適温マークが黒色に変わらない。 The heat markers don't change from red to black. 	<ul style="list-style-type: none"> ●カーラーを奥まで差し込んでいますか。 Is the curler pressed all the way down on the socket? ●電源プラグを根元まで差し込んでいますか。 Is the plug inserted all the way into the outlet?

以上のことをお調べになり、それでも具合が悪い場合はご自分で修理なさらないで、お買い上げの販売店にご相談ください。

If the power supplier still does not operate properly, do not attempt to repair it yourself. Take the unit to your place of purchase for repair.

仕様

Specifications

電 源 Electrical power	AC100-240V 50-60Hz 共用 AC 100 - 240V 50 - 60Hz
消費電力 Electrical power consumption	20W 20W
質 量 (重量) Weight	118g 118g
付 属 品 Accessories	カーラー7本(LL4本、L2本、M1本)、止めピン7本、保護キャップ3個、Cプラグアダプター、ポーチ 7 curlers (4 LL, 2 L, 1 M), 7 fitting pins, 3 protecting caps, Type c plug adapter, carrying pouch

カーラー・止めピンを用意しています。

カーラーや止めピンの数を増やしてご使用になりたい方は、別売りで用意していますので、日立の家電品取扱店でお買い求めください。

■別売カーラー

- HR-LL(カーラーLL、止めピン各1本).....標準価格480円(税別)
 - HR-L(カーラーL、止めピン各1本).....標準価格480円(税別)
 - HR-M(カーラーM、止めピン各1本).....標準価格480円(税別)
 - HR-P4(止めピン4本).....標準価格200円(税別)
- (価格には消費税は含まれておりません。平成8年2月現在の価格です。)

■カーラーの太さの選びかた

- M(グリーン).....しっかりしたカールに。短い髪やしつかり立ち上げたい前髪に。
- L(ブルー).....一般的な普通のカールに。普通の内巻きにするときや毛先巻きに。
- LL(ピンク).....ゆるく自然なカールに。長い髪や、ボリュームを押さえたいときに。

保証とアフターサービス(必ずお読みください)

この商品の保証とアフターサービスについては、日本国内においてのみ適用します。
This product is guaranteed and provided with after-sales service only in Japan.

保証書(一体)

- この商品は保証書付きです。
- 保証書は、必ず「お買い上げ日」・「販売店名」などの記入をお確かめの上、販売店から受け取っていただき、内容をよくお読みの後、大切に保存してください。

保証期間

お買い上げの日から1年間

補修用性能部品の最低保有期間

- ホットカーラーの補修用性能部品の最低保有期間は、製造打切後5年です。この期間は通商産業省の指導によるものです。
- 性能部品とは、その製品の機能を維持するために必要な部品です。

ご不明な点や修理に関するご相談は

- 修理に関するご相談並びにご不明な点は、お買い上げの販売店または別紙の「日立家電品ご相談窓口一覧表」の窓口にお問い合わせください。

修理を依頼されるときは

持込修理

9ページに従って調べていただき、なお異常のあるときは、使用を中止し、必ず電源プラグを抜いてから、お買い上げの販売店にご相談ください。

■保証期間中は

修理に際しましては、保証書をご提示ください。保証書の規定に従って、販売店が修理させていただきます。

■保証期間が過ぎているときは

修理すれば使用できる場合には、ご希望により有料で修理させていただきます。

愛情点検

●長年ご使用のホットカーラーの点検を!



こんな症状はありませんか。

- 電源プラグが異常に熱くなる。
- カーラーが温まらない。
- 本体やカーラーが変形していたり、こげくさい臭いがする。
- その他の異常・故障がある。

お願い

故障や事故防止のため、電源プラグをコンセントから抜いて、必ず販売店にご相談ください。

株式会社 日立製作所

〒105 東京都港区西新橋2-15-12
電話(03)3502-2111

九州日立マクセル株式会社

〒822-12 福岡県田川郡方城町大字伊方4680
電話(0947)22-0585