

日立 **業務用** 掃除機

型式

シーブイ

エス

CV-100S6

シーブイ

エー

CV-97A2

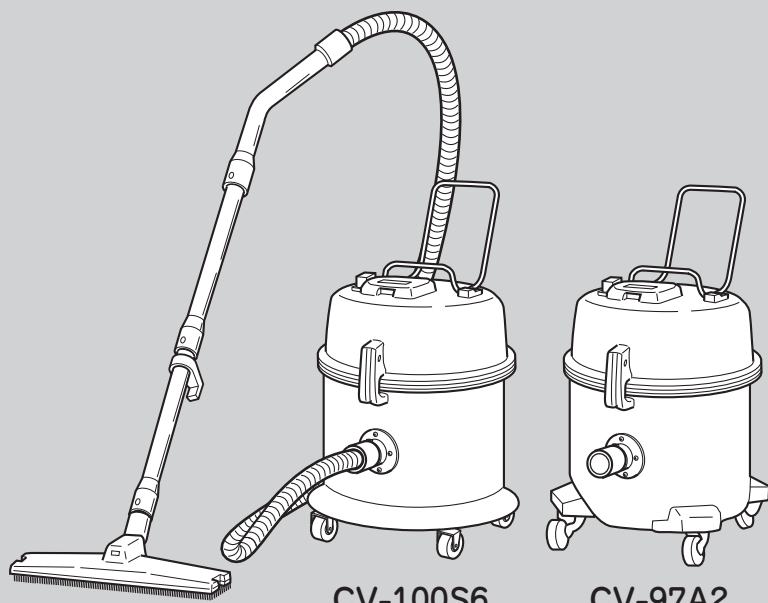

CV-100S6

CV-97A2

このたびは日立掃除機をお買い上げいただき、まことにありがとうございました。

この掃除機は屋内の乾いた場所の掃除、乾いたごみの吸い込み用です。

また、防爆構造ではありません。

集塵機の代用として、あるいは他の機械・設備に組み込み設置するなど、一般の掃除以外の目的にはご使用にならないでください。

この取扱説明書をよくお読みになり、正しくご使用ください。

特に「安全上のご注意」は必ずお読みください。

お読みになったあとは大切に保存してください。

●この掃除機は業務用のため保証書は添付しておりません。

もくじ

ページ

安全上のご注意	2~3
---------	-----

各部のなまえと使いかた	4~5
-------------	-----

収納のしかた	6
--------	---

ごみがたまったら	6
----------	---

お手入れ	7
------	---

故障かなと思ったら	8
-----------	---

アフターサービス	9
----------	---

仕様	10
----	----



3-J5640-2Q



安全上のご注意

必ずお守りください



●ご使用前に、この「安全上のご注意」をよくお読みのうえ、正しくお使いください。











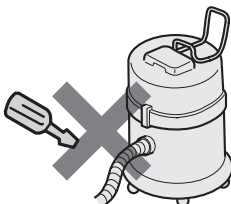

★ここに示した注記事項は

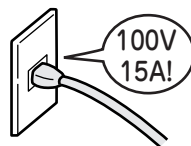
表示内容を無視して誤った使い方をしたときに生じる危害や損害の程度を、次の表示で区分し、説明しています。

 警告	この表示の欄は、「死亡または重傷を負うことが想定される」内容です。
 注意	この表示の欄は、「傷害を負うことが想定されるか、または物的損害の発生が想定される」内容です。

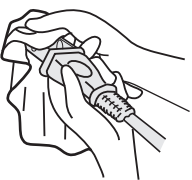
絵表示の例

	「警告や注意を促す」内容のものです。
	してはいけない「禁止」内容のものです。
	必ず実行していただく「指示」内容のものです。

 警告	
<p> 絶対に分解したり修理・改造しない ●火災・感電・けがの原因になります。 ●修理はお買い上げの販売店、またはメーカー指定のお客様ご相談窓口にご相談ください。</p> <p></p>	<p> 定格15A以上・交流100Vのコンセントを単独で使う</p> <p>100V 15A以上</p> <p></p> <p>●他の器具と併用すると分岐コンセント部が異常発熱して発火することがあります。</p>
<p> お手入れの際は必ず電源プラグをコンセントから抜く また、ぬれた手で抜き差ししない</p> <p>●感電やけがをすることがあります。</p> <p></p>	<p> 電源プラグのほこりなどは定期的に乾いた布で拭きとる</p> <p>●プラグにほこりなどがたまると、湿気などで絶縁不良となり、火災の原因になります。</p> <p></p>
<p> 禁止</p> <p>グラインダー・溶接機などから発生する火花を含む粉じん、火のついたたばこの吸い殻など高温のものを吸わせない</p> <p>●爆発したり、火災の原因になります。</p> <p></p>	<p> 禁止</p> <p>アルミニウム・マグネシウム・チタン・亜鉛や化学物質などの爆発性粉じん・ガス・蒸気を吸わせない また、近くや雰囲気中で使用しない</p> <p>●爆発したり、火災の原因になります。</p> <p></p>

警告



禁止

灯油・ガソリン・シンナー・塗料・溶剤・可燃性ガスなど引火性のものを吸わせない
また、近くや雰囲気中で使用しない

- 爆発したり、火災の原因になります。



禁止

コードを傷つけたり、破損したり、加工したり、無理に曲げたり、ひっぱったり、ねじったり、たばねたりしない
また、重い物を載せたり、挟み込んだりしない

- コードが破損し、火災・感電の原因になります。



水ぬれ禁止

水・油・ぬれたごみを吸わせない
また、水・油などをかけない

- 爆発・火災・感電の原因になります。

屋外では使わない

- 絶縁劣化による感電・漏電火災の原因になります。



コードや電源プラグが傷んだり、コンセントの差し込みがゆるいときは使用しない

- 感電・ショート・発火の原因になります。



注意



電源プラグを抜く

使用時以外は、電源プラグをコンセントから抜く

- けがややけど、絶縁劣化による感電・漏電火災の原因になります。

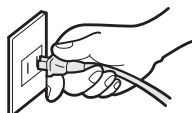

電源プラグを持つ

電源プラグを抜くときは、コードを持たずに必ず先端の電源プラグを持って引き抜く

- 感電やショートして発火することがあります。

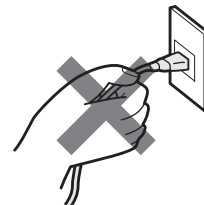

禁止

排気口をふさがない

- 火災の原因になります。
- 吸込口をふさいで長時間運転しない
- 過熱による本体の変形・発火の原因になります。

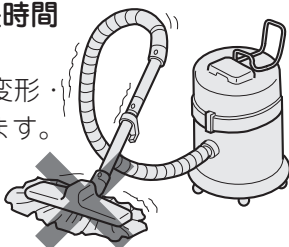

火気禁止

火気に近づけない

- 本体の変形によるショート・発火の原因になります。

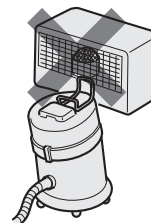

禁止

セメント粉・合成樹脂粉・トナーなど固化するものや、金属粉・カーボン粉など導電性の微粉、薬品などを吸わせない

- 感電・ショート・発火の原因になります。
- 直径10 μ m以下の微粒子を吸わせない
- 発火の原因になります。



カーボン粉・鉄粉・薬品・洗剤など



ガラス



押しピン・針・ひも

各部のなまえと使いかた



接続ボタン

- 接続ボタンの頭を押しながら、穴に確実にはめ込みます。
- 取り外しはボタンを押しながら、吸口、延長管、アルミニウム製曲がりつぎてをねじって引き抜きます。

アルミニウム製延長管

- 乾燥したごみを吸い込みますと、吸口とプラスチック製延長管、およびホースの表面に静電気を発生することがあります。アルミニウム製曲がりつぎて、延長管を持ってお掃除してください。
- ホースおよびプラスチック製延長管の静電気でお困りの場合は、静電気防止用としてゴムホースおよびアルミニウム製延長管を販売店でお求めください。

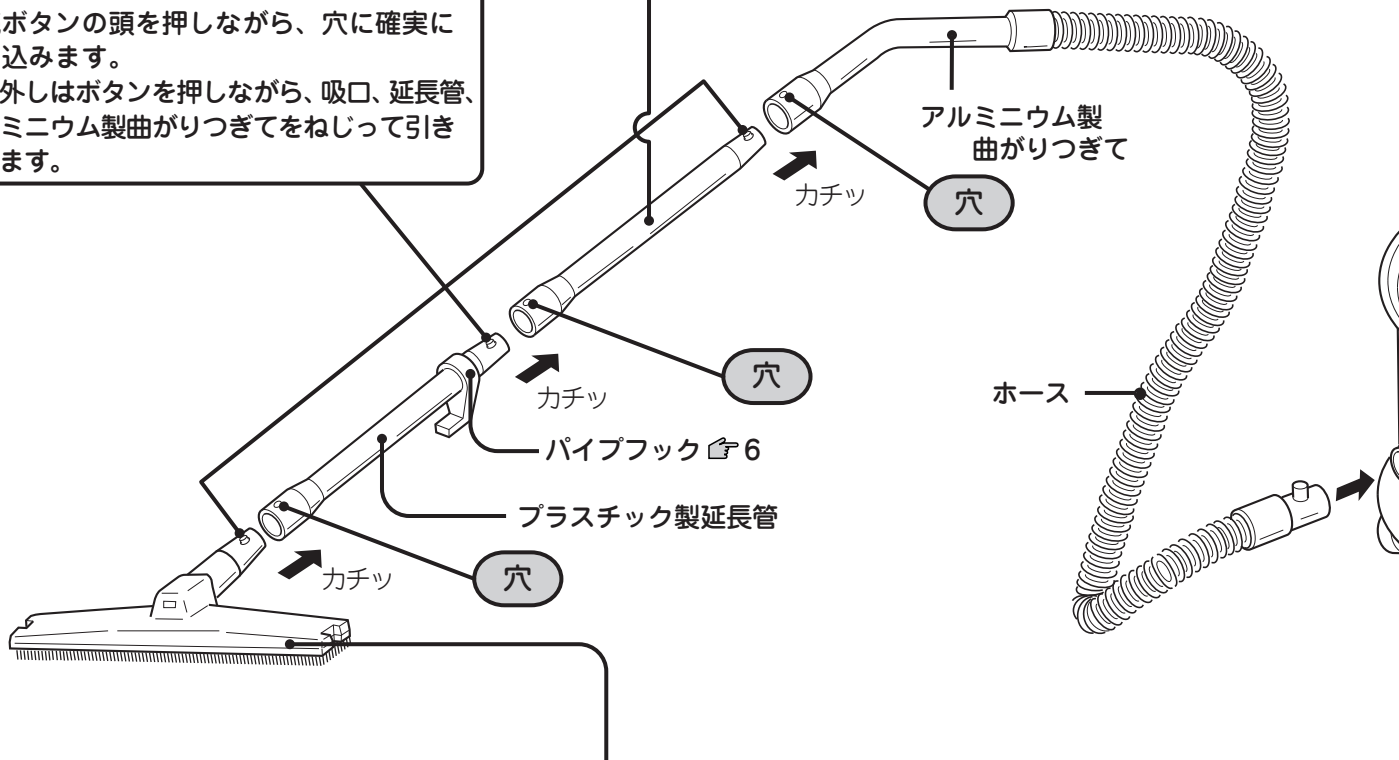

床用吸口

床・たたみの場合

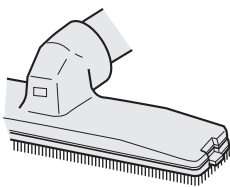

じゅうたんの場合

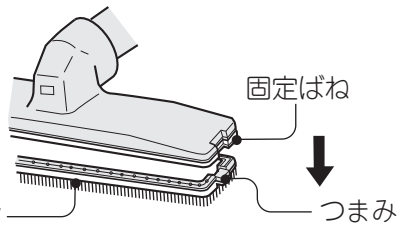

- 床・たたみのお掃除には、ブラシを付けたままご使用ください。
- じゅうたんのお掃除には、ブラシを外してご使用ください。吸口の両端に付いているつまみを矢印方向に押しますと外れます。取り付けはつまみを矢印とは反対方向に押し込みます。

ご注意

- ひのきなどの柔らかい床の場合、強く押しつけて掃除しないでください。床に傷をつけることがあります。

ホース差し込み口

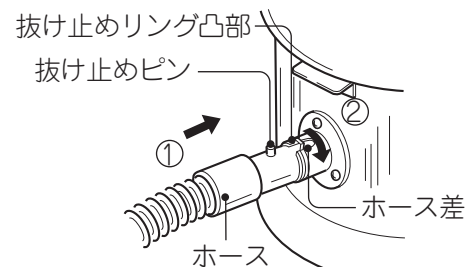

- ホースの差し込みかた
ホース差し込み口の溝と抜け止めリングでホースを差し込み、その後抜け止めリングを固定します。
- ホースの取り外しかた
抜け止めリング凸部をホースの抜け止めピンで引き抜きます。

お掃除するときは各部分を中央の図のように組み立てます。
 (☞のあとの数字は主な説明のあるページです)

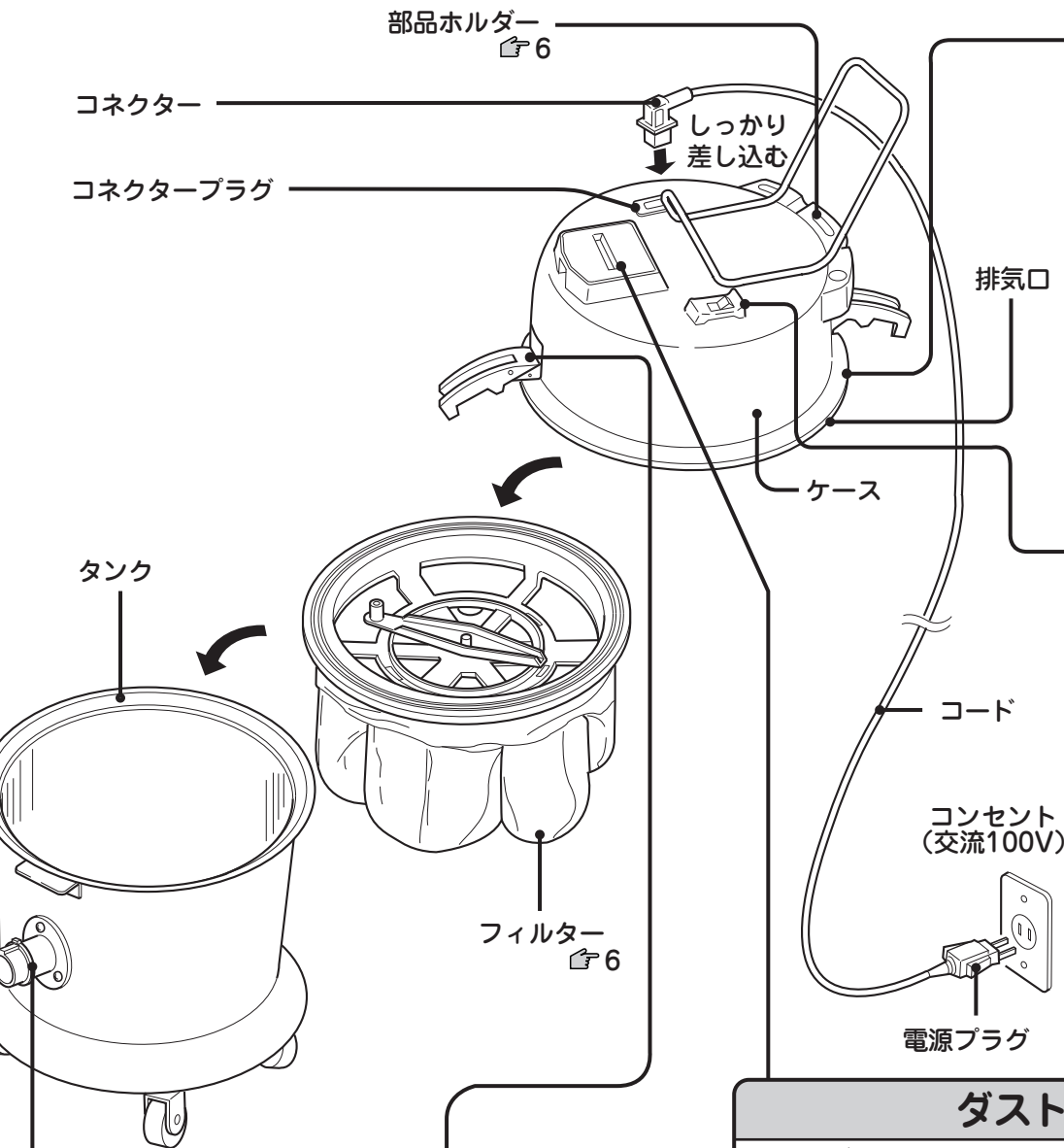

バイパス吸気口

●フィルターが目詰まりしたり、吸込口がふさがれた場合には、過熱防止のためにバイパスバルブが作動し、気流音が発生します。

ご注意

●フィルターが目詰まりしている場合はごみを捨ててください。☞6

スイッチ



ON :
 モーターが回ります。
 OFF :
 モーターが止まります。

ご注意

●電源プラグを差し込むときは必ずOFFの状態にしてください。

ダストメーター



- 指針が「赤」を指したとき、ごみを捨ててください。連続して使用するとモーター過熱や故障の原因になります。
- 床用吸口を床面から浮かして見てください。
- すき間用兼サッシ用吸口は先端を絞ってありますので、「赤」を指すことがあります。取り外して指針の位置を見てください。

保護装置

ダストメーター・バイパスバルブが作動したままお使いになると、モーターの過熱防止のため保護装置が働いて、本体の運転が自動的に停止することがあります。

<処置のしかた>

- 保護装置が働いたときは、
 - ①電源プラグをコンセントから抜く。
 - ②ごみを捨てる。☞6
 - ③約1時間待って使用する。

クランプ

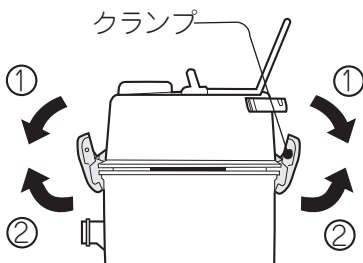

- タンクの取り外しかた
クランプの上端を左右に引いて外します。
- タンクの取り付けかた
クランプ下部の引っ掛け部をクランプ受けに引っ掛けて、クランプ上端を押し込みます。

し込み口

凸部を合わせ
 ングを回して

ピンに合わせ

各部のなまえと使いかた

収納のしかた

スタンド収納のしかた

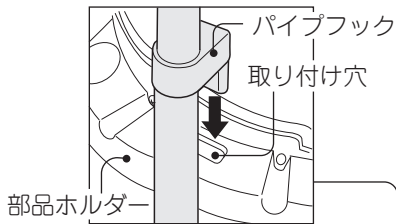

- 取り付け穴にパイプフックを差し込みます。

ご注意

- スタンド収納のまま持ち運ばないでください。(ホースや延長管が外れる場合があります)

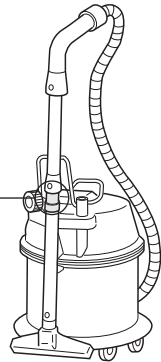

部品収納のしかた

- 棚用吸口、すき間用兼サッシ用吸口は部品ホルダーに差し込んで収納してください。

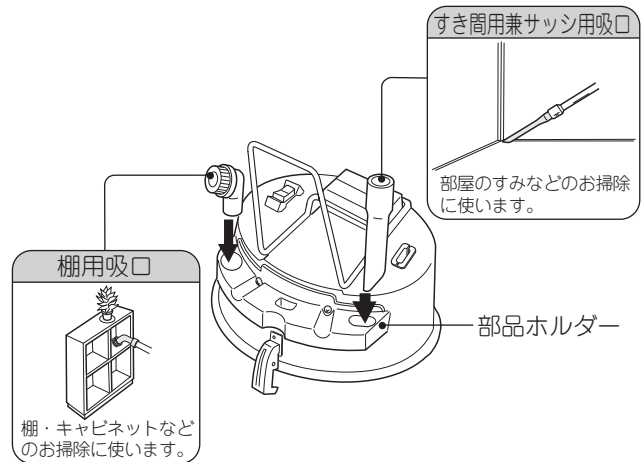

ごみがたまったら

- 1 クランプを外し、ケースを持ち上げ外します。

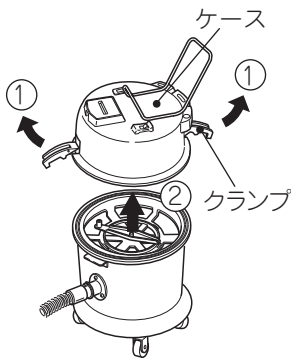

- 2 ちり落としをします。

- ちり落としレバーのつまみを持って20回(左右各10回)ほど回してください。

ご注意

- ホースを付けたまま、ちり落としをしてください。
- フィルターをたたいてちり落としをしないでください。

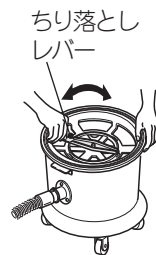

- 3 フィルターを取り出し、ごみを捨てます。

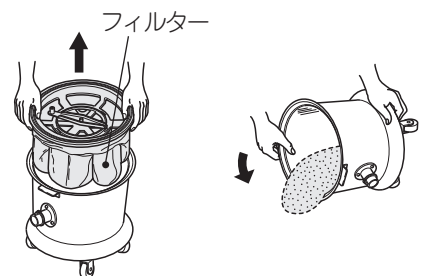

ご注意

- フィルターは必ず取り付けてください。
- フィルターの内側にごみが残っていないか確認してください。フィルターの内側にごみが残った状態で使用すると、ごみがモーターに入り故障の原因になります。
- フィルターに付いているスポンジは通気性確保のため取り付けられていますので、捨てないでください。

- 4 元のようにセットします。

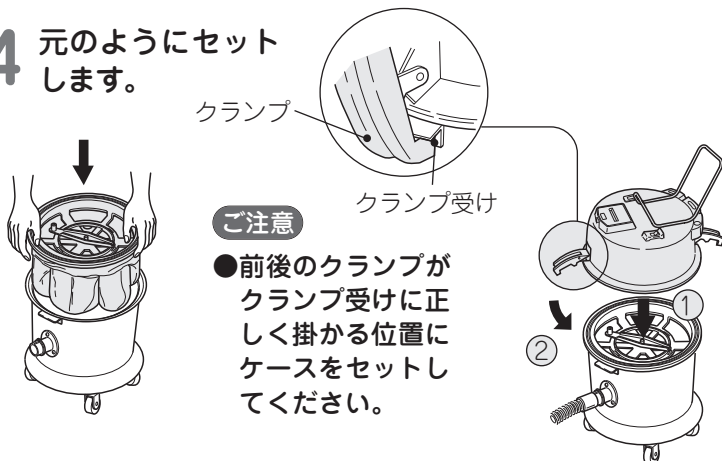

ご注意

- 前後のクランプがクランプ受けに正しく掛かる位置にケースをセットしてください。

お手入れ

⚠ 警告



お手入れの際は必ず電源プラグをコンセントから抜く。また、ぬれた手で抜き差ししない。
●感電やけがをすることがあります。

フ イ ル タ ー

ちり落としをしてごみを捨てたあとも吸込力が弱い場合は、水またはぬるま湯で手洗いしてください。

ご注意 ●熱湯で洗ったり、火で乾かさないでください。

1 落ちにくい汚れは
中性洗剤を加えて
洗う。

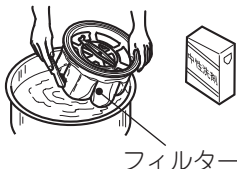

2 よくすすいで完全に乾
かして元のようにセッ
トします。

●ぬれたまま使うと、
すぐ目詰まりします。

3 フィルターが破れていない
か点検する。

ご注意

●フィルターが破れた状態
で使用すると、ごみが
モーターに入り故障の
原因になります。

本 体 ・ 付 属 品

汚れは、水または中性洗剤を含ませてよく絞った布でふいてください。

ご注意 ●ベンジン、シンナーなどは、変色・変形などの原因に
なりますので使用しないでください。



収納のしかた
ごみがたまったら

お手入れ

故障かなと思ったら

こんなときは	調べるところ	直しかた
吸込力が弱い	●タンク内にごみがいっぱいになっていませんか。	「ごみがたまったら」☞6をご覧ください、ごみを捨ててください。
ごみを捨てても吸込力が弱い	●フィルターが汚れていませんか。	「お手入れ」☞7をご覧ください、フィルターを洗ってください。
	●ホースや吸口にごみが詰まっていますか。	ごみを取り除いてください。
モーターが回らない	●電源プラグがコンセントにしっかり差し込まれていますか。	電源プラグをコンセントにしっかり差し込んでください。
	●保護装置が働いて運転が停止していませんか。	電源プラグをコンセントから抜いてごみを捨てて約1時間後にご使用ください。☞6
	●カーボンブラシの摩耗が原因の場合があります。このカーボンブラシは日立の特殊品ですから、交換はお買い上げの販売店にご用命ください。	
排気や本体があたたかくなる	●空気の流れてモーターを冷却しているために、多少あたたかくなりますが異常ではありません。	

アフターサービス (よくお読みください)

使用中に異常が生じたときは

この取扱説明書をよくお読みのうえ、「故障かなと思ったら」👉 8の点検をしていただき、それでも故障と思われる場合には、ご自分で修理なさらないで買い上げの販売店にご相談ください。

●アフターサービスについてご不明の場合、その他お困りの場合は、買い上げの販売店か日立家電品ご相談窓口にお問い合わせください。

ご連絡していただきたい内容

品名	電気掃除機
形名	CV-100S6またはCV-97A2
お買い上げ日	年 月 日
故障の状況	できるだけ具体的に
ご住所	付近の目印なども併せてお知らせください。
お名前	
電話番号	
訪問ご希望日	

修理料金の仕組み

修理料金 = 技術料 + 部品代 + 出張料などで構成されています。

技術料	診断、部品交換、調整、修理完了時の点検などの作業にかかる費用です。サービスエンジニアの person 費、技術教育費、測定機器などの設備費、一般管理費などが含まれます。
部品代	修理に使用した部品代金です。そのほか修理に付帯する部材などを含む場合もあります。
出張料	製品のある場所へサービスエンジニアを派遣する場合の費用です。別途、駐車料金をいただく場合があります。

部品の保有期間について

当社はこの掃除機の補修用性能部品を製造打ち切り後最低6年間保有しています。

補修用性能部品とは、その製品の機能を維持するために必要な部品です。

転居されるとき

電源周波数の異なる地区へのご転居に際しても、部品の交換は不要です。

愛情点検



長年ご使用の掃除機の点検を！

ご使用の際、このような症状はありませんか？

- スイッチを入れても、運転しない
- 電源プラグやコードを動かすと、通電したりしなかったりする
- 運転中、時々止まる
- 運転中、異常な音がする
- 本体が変形したり、異常に熱い
- ホースが破れている
- こげくさい“におい”がする
- その他の異常がある

ご使用中止

事故防止のため、すぐにスイッチを切り、電源プラグを抜いて、販売店へ点検・修理を依頼してください。

使いかた・お手入れ・修理などは、買い上げの販売店、または「ご相談窓口」(下記)にご相談ください。日立家電品サポートページで「よくあるご質問」や「使いかた動画」など各種情報をご覧いただけます。電話のほかLINE、チャットでのお問い合わせや、WEBでの修理受付ができますのでご活用ください。

※下方の内容は予告なく変更させていただく場合があります。最新情報は、日立家電品サポートページをご確認ください。



日立家電 サポート 検索

商品情報やお取り扱いに関するご相談窓口

TEL 0120-3121-11
 携帯電話 050-3155-1111 (有料)
 FAX 050-3135-2134 (有料)

(受付時間)9:00~17:30(月~土)(日曜・祝日、年末年始は休業)

修理のご依頼や修理に関するご相談窓口

TEL 0120-3121-68
 携帯電話 0570-0031-68 (有料)
 FAX 0570-2006-57 (有料)

(受付時間)9:00~18:00(月~土)、9:00~17:00(日・祝日)

【ご相談窓口におけるお客様の個人情報お取り扱いについて】

- 個人情報は当社の個人情報保護方針に則り適切に管理いたします。
- 当社の個人情報保護方針につきましては、<https://corp.hitachi-gls.co.jp/utility/privacy> をご覧ください。
 ※URLは変更する場合があります。日立の家電品ホームページにてご確認ください。
- 製品のサービスの提供、各種お問い合わせへの対応に利用させていただきます。また、アンケートをもとにした製品やサービスを向上させるための分析に利用させていただく場合があります。

故障かなと思ったら

アフターサービス

仕様

この製品は日本国内用です。電源電圧や電源周波数の異なる海外では使用できません。
また、アフターサービスもできません。

項目	形名	CV-100S6	CV-97A2	項目	形名	CV-100S6	CV-97A2
電 源		100V 50-60Hz共用		本 体 寸 法		長さ 400mm	長さ 400mm
消 費 電 力		1,050W				幅 387mm	幅 354mm
吸 込 仕 事 率		360W				高さ 645mm	高さ 645mm
運 転 音		62dB	64dB	標 準 付 属 品		コード……………1本	
集 じ ん 容 積		13L				ホース……………1本	
コードの長さ		15m	8m			延長管……………2本	
質 量		13.9kg	12.6kg	付 属 応 用 部 品		床用吸口……………1個	
		(標準付属品を含む)				すき間用兼サッシ用吸口…1個	棚用吸口……………1個

仕様



 **日立グローバルライフソリューションズ株式会社**

〒105-8410 東京都港区西新橋2-15-12
電話(03) 3502-2111

J3(HTS)