

日立 クリーンルーム用 掃除機  
CV-104E

## 高性能ろ過フィルター

- 0.1 μmの微細じんもとらえるULPA FILTER(ウルパフィルター)
- タンク内の一次フィルター(紙袋)で捕集できない微粒子は、機体外に排出する段階でウルパフィルターで捕集します。



このたびは日立掃除機をお買い上げいただき、まことにありがとうございました。  
この掃除機は屋内の乾いた場所の掃除、乾いたごみの吸い込み用です。  
また、防爆構造ではありません。  
集塵機の代用として、あるいは他の機械・設備に組み込み設置するなど、一般の掃除以外の目的にはご使用にならないでください。  
この取扱説明書をよくお読みになり、正しくご使用ください。  
特に「安全上のご注意」は必ずお読みください。  
お読みになったあとは大切に保存してください。

## もくじ

ページ

安全上のご注意	2～3	
各部のなまえと使いかた	4～5	
紙袋の使いかた	6	
お手入れ	6	
クリーンルームへ持ち込む場合のご注意	7	
故障かなと思ったら	7	
アフターサービスについて	8～9	
別売り部品	10	
仕様	10	



# 安全上のご注意

必ずお守りください



ご使用前に、この「安全上のご注意」をよくお読みのうえ、正しくお使いください。











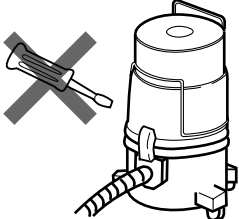

ここに示した注記事項は

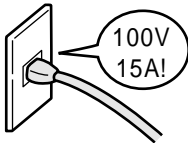
表示内容を無視して誤った使い方をしたときに生じる危害や損害の程度を、次の表示で区分し、説明しています。

 <b>警告</b>	この表示の欄は、「死亡または重傷などを負う可能性が想定される」内容です。
 <b>注意</b>	この表示の欄は、「傷害を負う可能性または物的損害のみが発生する可能性が想定される」内容です。

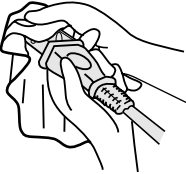
## 絵表示の例

	「警告や注意を促す」内容のものです。
	してはいけない「禁止」内容のものです。
	必ず実行していただく「指示」内容のものです。

 <b>警告</b>	
<p> 絶対に分解したり修理・改造しない</p> <p>分解禁止</p> <ul style="list-style-type: none"> <li>● 火災・感電・けがの原因になります。</li> <li>● 修理はお買い上げの販売店、またはメーカー指定のお客様ご相談窓口にご相談ください。</li> </ul> 	<p> 定格15A以上・交流100Vのコンセントを単独で使う</p> <p>100V 15A以上</p>  <ul style="list-style-type: none"> <li>● 他の器具と併用すると分岐コンセント部が異常発熱して発火することがあります。</li> </ul>
<p> お手入れの際は必ず電源プラグをコンセントから抜く</p> <p>電源プラグを抜く</p> <p>また、ぬれた手で抜き差ししない</p> <ul style="list-style-type: none"> <li>● 感電やけがをすることがあります。</li> </ul> 	<p> 電源プラグのほこりなどは定期的に乾いた布で拭きとる</p> <p>清掃</p> <ul style="list-style-type: none"> <li>● プラグにほこりなどがたまると、湿気などで絶縁不良となり、火災の原因になります。</li> </ul> 
<p> グライNDER・溶接機などから発生する火花を含む粉じん、火のついたたばこの吸い殻など高温のものをお吸いしない</p> <p>禁止</p> <ul style="list-style-type: none"> <li>● 爆発したり、火災の原因になります。</li> </ul> 	<p> アルミニウム・マグネシウム・チタン・亜鉛や化学物質などの爆発性粉じん・ガス・蒸気を吸わせない</p> <p>禁止</p> <p>また、近くや雰囲気中で使用しない</p> <ul style="list-style-type: none"> <li>● 爆発したり、火災の原因になります。</li> </ul> 

## 警告



禁止

灯油・ガソリン・シンナー・塗料・溶剤・可燃性ガスなど引火性のものを吸わせない  
また、近くや雰囲気の中で使用しない

- 爆発したり、火災の原因になります。



禁止

コードを傷つけたり、破損したり、加工したり、無理に曲げたり、ひっぱったり、ねじったり、たばねたりしない

また、重い物を載せたり、挟み込んだりしない

- コードが破損し、火災・感電の原因になります。



コードや電源プラグが傷んだり、コンセントの差し込みがゆるいときは使用しない

- 感電・ショート・発火の原因になります。

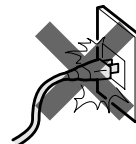

水ぬれ禁止

水・油・ぬれたごみを吸わせない  
また、水・油などをかけない

- 爆発・火災・感電の原因になります。

屋外では使わない

- 絶縁劣化による感電・漏電火災の原因になります。

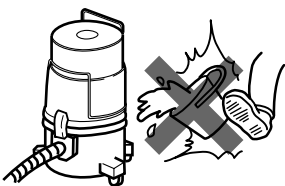

## 注意



電源プラグを抜く

使用時以外は、電源プラグをコンセントから抜く

- けがややけど、絶縁劣化による感電・漏電火災の原因になります。

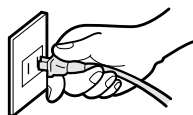

電源プラグを持つ

電源プラグを抜くときは、コードを持たずに必ず先端の電源プラグを持って引き抜く

- 感電やショートして発火することがあります。

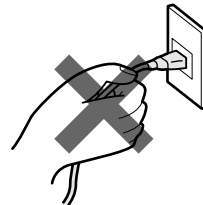

禁止

排気口をふさがない

●火災の原因になります。  
吸込口をふさいで長時間運転しない

- 過熱による本体の変形・発火の原因になります。

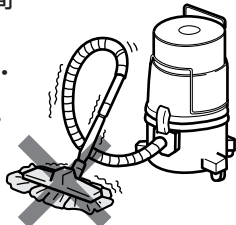

火気禁止

火気に近づけない

- 本体の変形によるショート・発火の原因になります。

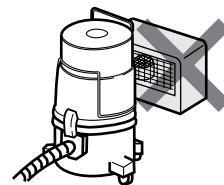

禁止

セメント粉・合成樹脂粉・トナーなど固化するものや、金属粉・カーボン粉など導電性の微粉、薬品などを吸わせない

- 感電・ショート・発火の原因になります。  
直径10 μm以下の微粒子を吸わせない  
●発火の原因になります。



カーボン粉・鉄粉・薬品・洗剤など



ガラス



押しピン・針・ひも

# 各部のなまえと使いかた

## 伸縮延長管

- ①位置決めマークを合わせて差し込みます。



- ②使いやすい長さに調節し、締めつけリングを回して固定します。

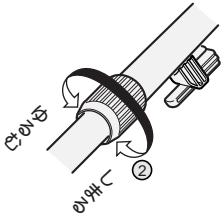

## フック

すき間用兼サッシ用吸口を差し込んでおけます。

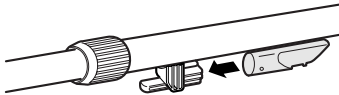

## 紙袋(予備)

紙袋セット・TN-45(5枚入り) 10 (2セット付属)

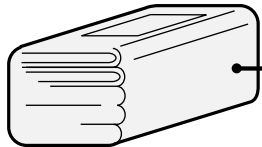

## 床用吸口

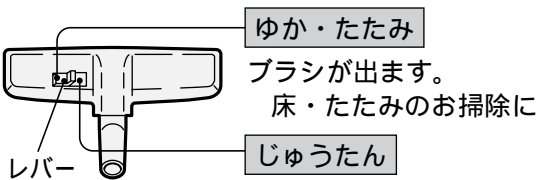

ゆか・たたみ  
ブラシが出ます。  
床・たたみのお掃除に

じゅうたん  
ブラシが引っ込みます。  
じゅうたんのお掃除に

床の種類に合わせてレバーを切り換えてください。  
吸口が吸いついて動きにくいときは、吸込力調節リングを用いるか、手もとを下げてお使いください。

### ご注意

ひのきなどの柔らかい床の場合、強く押しつけて掃除しないでください。床に傷をつけることがあります。

## 吸込力調節リング

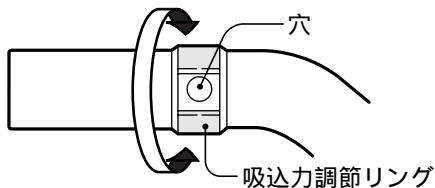

穴を開くと吸込力が弱くなります。カーテン・薄い敷物などのお掃除や吸口が吸いついて動きにくいときに使います。

## ULPA FILTER(ウルパ)

掃除機を長い間使用しますとウルパフィルターが目詰まりにより吸込力が弱くなります。そのときは新品と交換してください。

\*ウルパフィルターは使い捨てです。

曲がりつぎて

しっかり  
ねじ込む

すき間用兼  
サッシ用吸口

柵用  
自在吸口

しっかり  
ねじ込む

## スイッチ



ON : モーターが回ります。  
OFF : モーターが止まります。

### ご注意

電源プラグを差し込むときは必ずOFFの状態にしてください。

## クラ

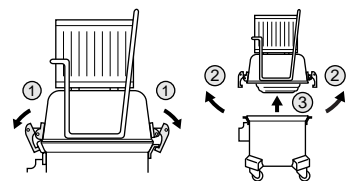

クランプ  
受け

お掃除するときは各部分を中央の図のように組み立てます。  
(☞のあとの数字は主な説明のあるページです)

### フィルター) (微細じん捕集用フィルター)

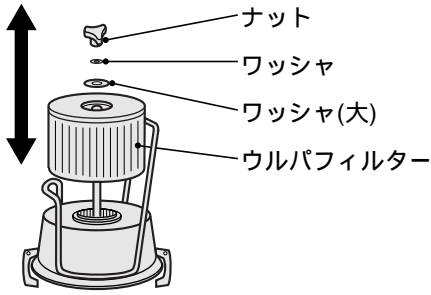

### 保護フィルター

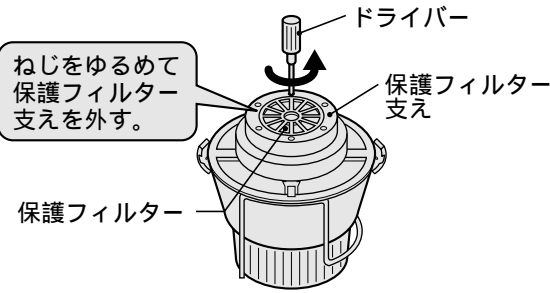

汚れが目立ってきたら水またはぬるま湯で軽くもみ洗いし、よくすすいでから陰干しにしてください。完全に乾いてから元のようセットしてください。

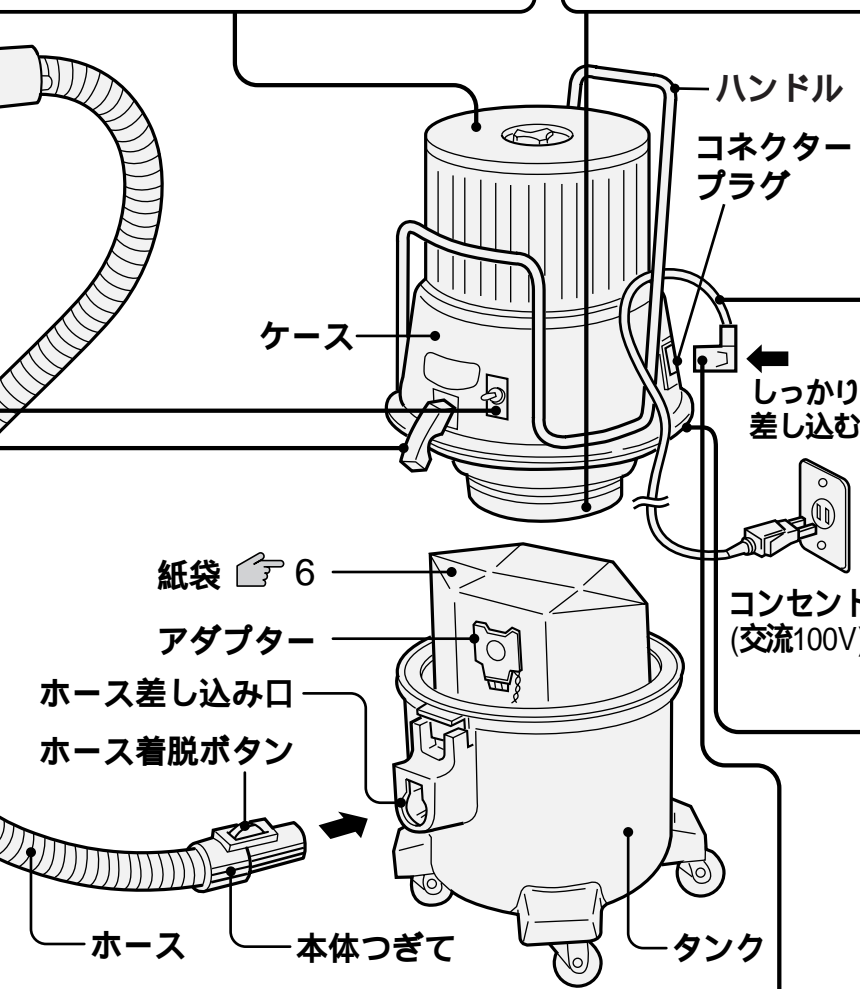

### コード

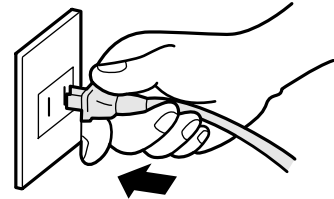

#### ⚠ 注意



電源プラグを抜く

使用時以外は、電源プラグをコンセントから抜く

けがややけど、絶縁劣化による感電、漏電火災の原因になります。

#### ご注意

お掃除中コードを無理にひっぱると断線の原因になります。

### バイパス吸気口

フィルターが目詰まりしたり、吸気口がふさがれた場合には、加熱防止のためにバイパスバルブが作動し、気流音が発生します。

#### 保護装置

バイパスバルブが作動したままお使用になると、モーターの過熱防止のため保護装置が働いて、本体の運転が自動的に停止することがあります。

#### 処置のしかた

- 保護装置が働いたときは、
- ①電源プラグをコンセントから抜く。
  - ②ごみを捨てる。☞6
  - ③約1時間待って使用する。

ウルパフィルターが目詰まりしているときには、ごみを捨てても保護装置が働くことがあります。この場合にはバイパスバルブは作動しません。ウルパフィルターを新品と交換してください。

### クランプ

クランプの上端を左右に引いてタンクを外します。

セット時はクランプをクランプ受けに正しく掛けてください。

### コネクター

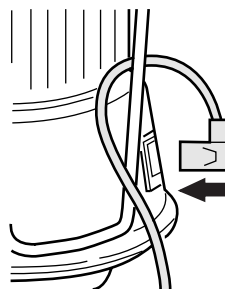

コードをハンドルに引っ掛けてからコネクタープラグにしっかり差し込んでください。

各部のなまえと使いかた



# 紙袋の使いかた

## ごみの捨てかた

1 クランプを外し、ケースを持ち上げ外す。

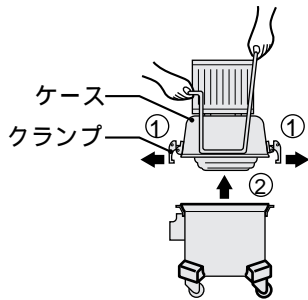

2 板ばねを軽く持ち上げアダプターを外す。

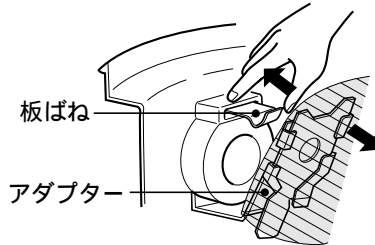

3 アダプターから紙袋を外し、紙袋にふたをして捨てる。

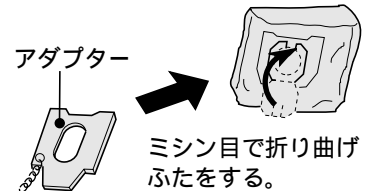

## セットのしかた

1 紙袋をアダプターに取り付ける。

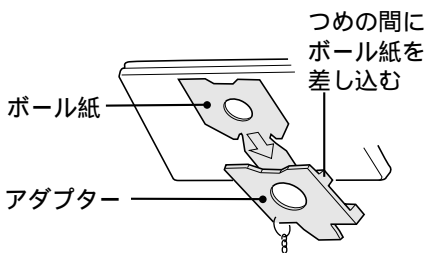

2 板ばねにボール紙が引っ掛かるように押し込む。

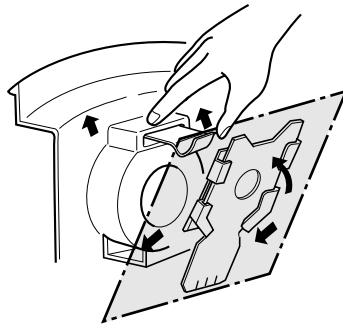

3 元のようにセットする。

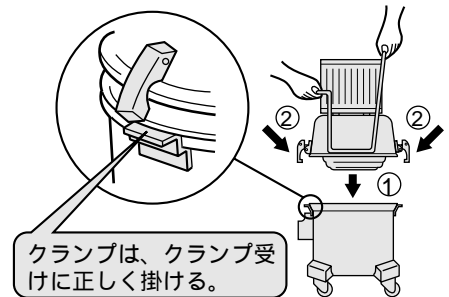

## 使用上のご注意

紙袋は必ず取り付けてください。

タンクの中にごみが落ちていないか確認してください。タンクの中にごみが残った状態で使用すると、ごみがモーターに入り故障の原因になります。

土ぼこりは目詰まりしやすく、紙袋がいっぱいにならなくても吸込力が弱くなる場合があります。

# お手入れ

## 警告



お手入れの際は必ず電源プラグをコンセントから抜く。また、ぬれた手で抜き差ししない。

● 感電やけがをすることがあります。

本体・付属品の汚れは、水または中性洗剤を含ませてよく絞った布でふいてください。

### ご注意

● ベンジン、シンナーなどは、変色・変形などの原因になりますので使用しないでください。





# クリーンルームへ持ち込む場合のご注意

高い清浄度を厳密に維持しなければならない区域へ持ち込む場合には、掃除機に付着したごみを除去してください。

- ケースを開き、付属品も含めてエアシャワーで洗浄するなどの方法で、掃除機全体からごみを除去してください。
- 一般の雰囲気では、掃除機を運転しなくても静電気などの原因で大気中の浮遊じん埃が掃除機に付着します。

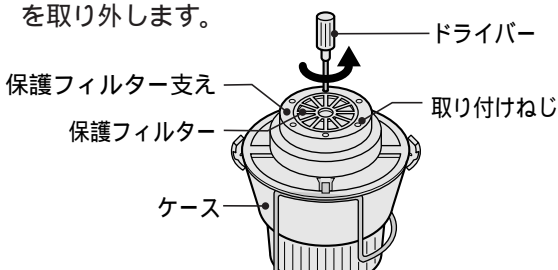
## 故障かなと思ったら

こんなときは	調べるところ	直しかた
吸込力が弱い	● 紙袋にごみがたまっていますか。	「紙袋の使いかた」➡6をご覧ください。新しい紙袋と交換してください。
ごみを捨てても吸込力が弱い	● 保護フィルターにごみが詰まっていたり、ひどく汚れていませんか。	<p>保護フィルターを水洗いしてください。</p> <p><b>1</b> 保護フィルター支えを取り外して、保護フィルターを取り外します。</p>  <p><b>2</b> 軽くもみ洗いし、よくすすいでから完全に乾かして、元のようにセットします。</p> 
	● ウルパフィルターが目詰まりしていませんか。	新品と交換してください。
	● ホースや吸口にごみが詰まっていますか。	ごみを取り除いてください。
モーターが回らない	● 電源プラグがコンセントにしっかり差し込まれていますか。	電源プラグをコンセントにしっかり差し込んでください。
	● 保護装置が働いて運転が停止していませんか。	電源プラグをコンセントから抜いて、ごみを捨てて約1時間後にご使用ください。➡6
	● カーボンブラシの摩耗が原因の場合があります。このカーボンブラシは日立の特殊品ですから、交換はお買い上げの販売店にご用命ください。	
排気や本体が熱くなる	● 空気の流れてモーターを冷却しているために、多少熱くなりますが異常ではありません。	

# アフターサービスについて

- アフターサービスについてご不明の場合、その他お困りの場合は、お買い上げの販売店がご相談窓口（☎9）にお問い合わせください。

## 部品の保有期間について

当社はこの掃除機の補修用性能部品を製造打ち切り後6年間保有しています。

- 補修用性能部品とは、その商品の機能を維持するために必要な部品です。

## 修理を依頼されるときは

- 「故障かなと思ったら」☎7に従って調べていただき、なお異常のあるときは、ご使用を中止し、必ず電源プラグを抜いてから、お買い上げの販売店にご連絡ください。

### ご連絡していただきたい内容

品名	電気掃除機
形名	CV-104E
お買い上げ日	年 月 日
故障の状況	できるだけ具体的に
ご住所	付近の目印なども併せてお知らせください。
お名前	
電話番号	
訪問ご希望日	

### 修理料金の仕組み

技術料	故障した製品を正常に修復するための料金です。技術者の人件費、技術教育費、測定機器など設備費、一般管理費などが含まれます。
部品代	修理に使用した部品代金です。その他修理に付帯する部材などを含む場合もあります。
出張料	商品のある場所へ技術者を派遣する場合の費用です。別途、駐車料金をいただく場合があります。

## 愛情点検



### 長年ご使用の掃除機の点検を

ご使用の際、このような症状はありませんか？

- スイッチを入れても時々運転しないことがある。
- コードを折り曲げると、通電したり、しなかったりする。
- 運転中に異常な音や振動がする。
- 本体が変形していたり、異常に熱い。
- 焦げ臭い“におい”がする。
- その他の異常があるとき。

ご使用中止

このような症状のときは、故障や事故防止のため、スイッチを切り、コンセントから電源プラグを抜いて必ず販売店に点検・修理をご相談ください。





## 家電品ご相談窓口



### 日立家電品についてのご相談や修理はお買い上げの販売店へ

なお、転居されたり、贈物でいただいたものの修理などで、ご不明な点は下記窓口にご相談ください。

修理などアフターサービスに  
関するご相談は

TEL  0120-3121-68  
FAX  0120-3121-87

商品情報やお取り扱いに  
ついてのご相談は

TEL  0120-3121-11  
FAX  0120-3121-34

\*フリーダイヤルされますと、お客様の地域を担当する  
センターへおつなぎします。

### 一般ご相談窓口

家電品についてのご意見やご要望は各地区のお客様相談センターへ

担当地域	電話番号	所在地
北海道地区	011-833-5088	札幌市白石区東札幌2条4-1-10
東北地区	022-232-5088	仙台市宮城野区扇町1-1-45
関東・甲信越地区	03-3834-8588	台東区東上野2-7-5 (日立家電上野ビル)
中部地区	052-795-5088	名古屋市守山区川宮町55 (日立家電守山ビル)
関西地区	078-431-5088	神戸市東灘区甲南町1-3-8
中国地区	082-231-5088	広島市西区観音新町1-7-17
四国地区	0877-47-1088	坂出市林田町4285-143
九州・沖縄地区	092-281-5088	福岡市博多区店屋町7-18 (博多渡辺ビル)

●ご相談窓口の名称、所在地等は変更になることがありますのでご了承ください。

## 産業機器製品ご相談窓口

### ゆき届いたサービスネットワーク

日立では、つぎのサービスステーションを中心に、ゆき届いた保守・サービス活動を行っています。

株式会社日立東サービスエンジニアリング (本社) 〒135-8422 東京都江東区福住1-13-12 (03)3643-1111(代) FAX(03)3643-2257

北海道 北海道サービスステーション 〒063-0814 札幌市西区琴似四条1-1-1 (011)611-4121 FAX(011)642-2740			
東 北	秋田サービスステーション 〒950-0892 秋田市泉北4-4-18 (018)865-6771 FAX(018)865-7303	郡山サービスステーション 〒963-8071 郡山市富久山町久保田字前田83 (024)923-7256 FAX(024)923-1979	東北サービスステーション 〒985-0843 多賀城市明月2-3-2 (022)364-4121 FAX(022)364-4126
八戸サービスステーション 〒031-0071 八戸市沼館1-13-96 (0178)41-2711 FAX(0178)41-2718	関甲越	新潟サービスステーション 〒950-0892 新潟市寺山2-1-5 (025)274-6914 FAX(025)274-6910	高崎サービスステーション 〒370-0033 高崎市中大類町410-1 (027)353-1132 FAX(027)352-7932
茨城サービスステーション 〒312-0033 ひたちなか市市毛1103-2 (029)273-7424 FAX(029)273-7354	甲信サービスステーション 〒391-0001 茅野市ちの葛井328-7 (0266)72-5581 FAX(0266)72-5878	栃木サービスステーション 〒323-0808 小山市出井1201-4 小山第3工業団地内 (0285)25-3536 FAX(0285)25-1438	筑波サービスステーション 〒300-0066 土浦市大字虫掛3476-2 (0298)26-5851 FAX(0298)26-5861
長野サービスステーション 〒389-0802 埴科郡戸倉町大字内川字中川原610-2 (026)275-6155 FAX(026)275-6366	首都圏	東京サービスステーション 〒275-0024 習志野市茜浜3-1-2 (047)451-3111 FAX(047)451-3129	西東京サービスステーション 〒203-0042 東久留米市八幡町2-14-7 (0424)76-3881 FAX(0424)76-3884
埼玉サービスステーション 〒363-0002 桶川市赤堀1-35 (048)728-8521 FAX(048)728-8531	横浜サービスステーション 〒252-1125 綾瀬市吉岡東4-10-5 (0467)76-5511 FAX(0467)76-7472	沼津サービスステーション 〒410-0022 沼津市大岡2883-1 (0559)21-2393 FAX(0559)23-2311	新横浜サービスステーション 〒222-0033 横浜市港北区新横浜2-15-1 新横浜中村ビル2F (045)474-2511 FAX(045)474-2517
株式会社日立西サービスエンジニアリング (本社) 〒531-0061 大阪市北区長柄西1-7-31 (06)6358-1551~4 FAX(06)6358-2117			
北 陸	北陸サービスステーション 〒930-0887 富山市五福運骨5518 (076)441-3361 FAX(076)433-6984	中部	静岡サービスステーション 〒422-8007 静岡市聖一色79-3 (054)262-4796 FAX(054)262-4148
中部サービスステーション 〒481-8544 愛知県西春日井郡西春日町大字鏡池一色字城瀬賢19 (0568)25-6114 FAX(0568)25-5536	豊田サービスステーション 〒471-0842 豊田市土橋町4-67-2 (0565)29-7823 FAX(0565)28-6321	近 畿	滋賀サービスステーション 〒521-1341 滋賀県蒲生郡安土町大字上豊浦字西才行950-1 (0748)46-6606 FAX(0748)46-6616
京都サービスステーション 〒600-8898 京都市下京区西七条東御前田町15 (075)311-1081 FAX(075)312-7175	大阪サービスステーション 〒531-0061 大阪市北区長柄西1-7-31 (06)6358-1201 FAX(06)6358-0621	奈良サービスステーション 〒639-1007 大和郡山市南郡山町326-1 (0743)55-1994 FAX(0743)55-1996	東大阪サービスステーション 〒571-0015 門真市大字三ツ島1472-1 (072)883-2215 FAX(072)885-1391
神戸サービスステーション 〒652-0882 神戸市兵庫区戸原通4-2-34 (078)681-3811 FAX(078)681-6852	姫路サービスステーション 〒672-8078 姫路市飾磨区英賀東浜甲1958-9 (0792)34-9571 FAX(0792)34-9573	中 国	岡山サービスステーション 〒702-8022 岡山市福成2-15-26 (086)263-3022 FAX(086)263-7285
中国サービスステーション 〒735-0029 広島県安芸郡府中町茂陰1-9-20 (082)282-8111 FAX(082)285-7151	山口サービスステーション 〒747-0822 防府市勝間3-9-17 (0835)23-7705 FAX(0835)23-7706	山陰サービスステーション 〒692-0000 安来市西恵乃島町837-53 (0854)22-5552 FAX(0854)23-2673	四 国
四国サービスステーション 〒761-8012 高松市香西本町142-5 (087)882-1212 FAX(087)881-0072	松山サービスステーション 〒790-0053 松山市竹原2-2-15 (089)931-8788 FAX(089)931-8789	九 州	北九州サービスステーション 〒803-0801 北九州市小倉北区西港町92-12 (093)582-1175 FAX(093)582-5148
九州サービスステーション 〒812-0051 福岡市東区箱崎ふ頭5-9-26 (092)651-0131 FAX(092)651-0136	大分中津サービスステーション 〒871-0043 中津市栄町1-586-10 (0979)22-3634 FAX(0979)22-3642	南九州サービスステーション 〒891-0113 鹿児島市東谷山7-1-3 (099)260-2818 FAX(099)269-7232	

紙袋の使いかた  
お手入れ

クリーニングルームへ持ち込む場合のご注意  
故障かなと思ったら  
アフターサービスについて

# 別売り部品

日立掃除機の販売店でお求めください。  
 価格には消費税は含まれておりません。(価格は2002年1月現在)

紙袋セット・TN-45(5枚入り)  
 希望小売価格 3,500円(税別)

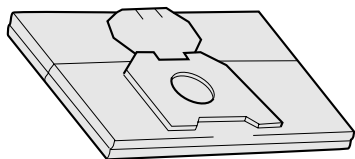

- お買い求めの場合は「日立掃除機用紙袋TN-45」とご指定ください。
- TN-45以外のものをご使用になった場合は、掃除機の性能、品質などを保証できませんのでご注意ください。

CV-104E用・ウルパフィルター  
 希望小売価格 30,000円(税別)

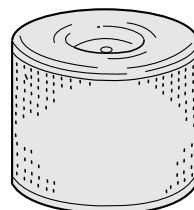

- お買い求めの場合は、「日立クリーンルーム用掃除機CV-104E用ウルパフィルター」とご指定ください。

衣服用吸口・G33  
 希望小売価格 500円(税別)

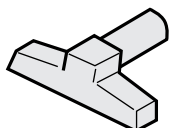

15mコード  
 希望小売価格 3,300円(税別)

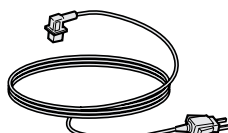

20mコード  
 希望小売価格 4,300円(税別)

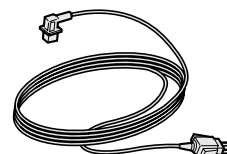

●上記希望小売価格は、価格改正に伴い変更する場合があります。

## 仕様

電源	100V 50-60Hz共用	標準付属品	コード.....1本
消費電力	1,050W		ホース.....1本
吸込仕事率	320W		伸縮延長管.....1本
運転音	62dB		床用吸口.....1個
集じん容積	4.5L	付属応用部品	すき間用兼サッシ用吸口...1個
コードの長さ	8m		棚用自在吸口.....1個
本体寸法	長さ327mm x 幅283mm x 高さ657mm	その他	紙袋.....10枚
質量	11.5kg(標準付属品を含む)		

### お客様メモ

後日のために記入しておいてください。  
 サービスを依頼されるとき、お役に立ちます。

購入店名 \_\_\_\_\_ 電話 \_\_\_\_\_

ご購入年月日 \_\_\_\_\_ 年 \_\_\_\_\_ 月 \_\_\_\_\_ 日

 株式会社 日立製作所

〒105-8430 東京都港区西新橋2-15-12  
 電話 (03) 3502-2111