

# 取扱説明書

保証書別添付

**HITACHI**  
Inspire the Next

## 日立 **お店用紙袋式** 掃除機

型式

シーブイ

エイチエス

# CV-96HS

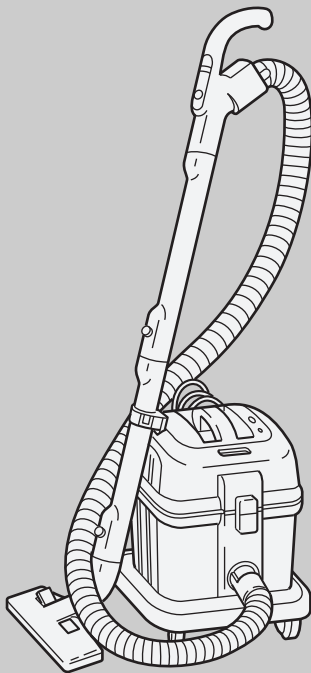

このたびは日立掃除機をお買い上げいただき、まことにありがとうございました。

この掃除機は屋内の乾いた場所の掃除、乾いたごみの吸い込み用です。集塵機の代用として、あるいは他の機械・設備に組み込み設置するなど、一般の掃除以外の目的にはご使用にならないでください。

この取扱説明書をよくお読みになり、正しくご使用ください。

特に「安全上のご注意」は必ずお読みください。

お読みになったあとは、保証書とともに大切に保存してください。

### もくじ

ページ

安全上のご注意	2~3	
各部のなまえと使いかた	4~5	
操作のしかた	6	
スタンド収納	7	
上手なお掃除のしかた	7	
ごみがたまったら	8	
お手入れ	8	
故障かなと思ったら	9	
保証とアフターサービス	10~11	
別売り部品	12	
仕様	12	





\*3-G0257-5H\*

# 安全上のご注意



●ご使用前に、この「安全上のご注意」をよくお読みのうえ、正しくお使いください。











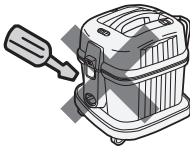

## ★ここに示した注記事項は

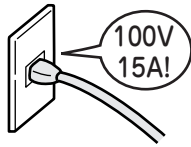
表示内容を無視して誤った使い方をしたときに生じる危害や損害の程度を、次の表示で区分し、説明しています。

 <b>警告</b>	この表示の欄は、「死亡または重傷などを負うことが想定される」内容です。
 <b>注意</b>	この表示の欄は、「傷害を負うことが想定されるか、または物的損害の発生が想定される」内容です。

## 絵表示の例

	「警告や注意を促す」内容のものです。
	してはいけない「禁止」内容のものです。
	必ず実行していただく「指示」内容のものです。

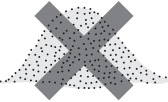
 <b>警告</b>	
 <b>分解禁止</b> <b>絶対に分解したり修理・改造しない</b> ●火災・感電・けがの原因になります。 ●修理はお買い上げの販売店、またはメーカー指定のお客様ご相談窓口にご相談ください。 	 <b>100V 15A以上</b> <b>定格15A以上・交流100Vのコンセントを単独で使う</b>  ●他の器具と併用すると分岐コンセント部が異常発熱して発火することがあります。
 <b>電源プラグを抜く</b> <b>お手入れの際は必ず電源プラグをコンセントから抜く</b> <b>また、ぬれた手で抜き差ししない</b> ●感電やけがをすることがあります。 	 <b>清掃</b> <b>電源プラグのほこりなどは定期的に乾いた布で拭きとる</b> ●プラグにほこりなどがたまると、湿気などで絶縁不良となり、火災の原因になります。 
 <b>禁止</b> <b>グラインダー・溶接機などから発生する火花を含む粉じん、火のついたたばこの吸い殻など高温のものを吸わせない</b> ●爆発したり、火災の原因になります。 	 <b>禁止</b> <b>アルミニウム・マグネシウム・チタン・亜鉛や化学物質などの爆発性粉じん・ガス・蒸気を吸わせない</b> <b>また、近くや雰囲気中で使用しない</b> ●爆発したり、火災の原因になります。 

## ⚠ 警告



禁止

灯油・ガソリン・シンナー・塗料・溶剤・可燃性ガスなど引火性のものを吸わせない  
また、近くや雰囲気中で使用しない

- 爆発したり、火災の原因になります。



禁止

コードを傷つけたり、破損したり、加工したり、無理に曲げたり、ひっぱったり、ねじったり、たばねたりしない  
また、重い物を載せたり、挟み込んだりしない

- コードが破損し、火災・感電の原因になります。



コードや電源プラグが傷んだり、コンセントの差し込みがゆるいときは使用しない

- 感電・ショート・発火の原因になります。



水ぬれ禁止

水・油・ぬれたごみを吸わせない  
また、水・油などをかけない

- 爆発・火災・感電の原因になります。

屋外では使わない

- 絶縁劣化による感電・漏電火災の原因になります。



## ⚠ 注意



電源プラグを抜く

使用時以外は、電源プラグをコンセントから抜く

- けがややけど、絶縁劣化による感電・漏電火災の原因になります。

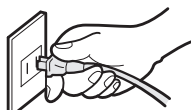

電源プラグを持つ

電源プラグを抜くときは、コードを持たずに必ず先端の電源プラグを持って引き抜く

- 感電やショートして発火することがあります。

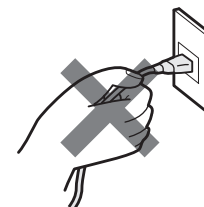

禁止

排気口をふさがない

- 火災の原因になります。

吸込口をふさいで長時間運転しない

- 過熱による本体の変形・発火の原因になります。

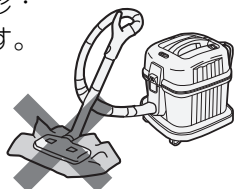

火気禁止

火気に近づけない

- 本体の変形によるショート・発火の原因になります。

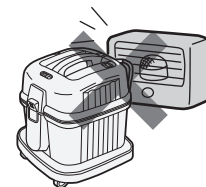

禁止

セメント粉・合成樹脂粉・トナーなど固化するものや、金属粉・カーボン粉など導電性の微粉、薬品などを吸わせない

- 感電・ショート・発火の原因になります。
- 直径10 $\mu$ m以下の微粒子を吸わせない
- 発火の原因になります。



カーボン粉・鉄粉・薬品・洗剤など



ガラス



押しピン・針・ひも

# 各部のなまえと使いかた

## 電池ふた

### 単3乾電池の入れかた

- ① 電池ふたを押し、スライドさせて外す。
- ② 乾電池を入れる。(⊕ ⊖)の表示どおりに入れます
- ③ 電池ふたを取り付ける。

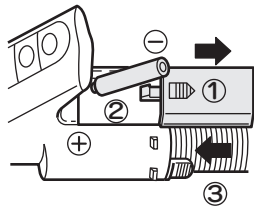

### ご注意

乾電池を誤って使うと、液漏れや破損の危険があります。乾電池の注意文をよくお読みになり、次の点に注意してご使用ください。

- 新しい乾電池と古い乾電池、種類の違う乾電池を混ぜて使用しないでください。
- 長期間使用しないときは、乾電池を取り出しておいてください。万一液漏れしたときは、よくふき取ってから新しい乾電池を入れてください。

単3乾電池R6P(G)(2個)  
(またはSUN-3)  
(光リモコンに使用します)

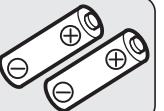

グリップハンドル

手モコン (手もとコントロールスイッチ)

6

カチッ

延長管

カチッ

ホーススタンド 7

カチッ

ホース

## 床用吸口

ゆかの種類に合わせ、ペダルを切り換えてください。

- 
- じゅうたん1**  
ブラシが引っ込みます。  
● じゅうたんのお掃除に。
  - ゆか・たたみ じゅうたん2**  
ブラシが上下自在になります。  
● ゆか、たたみのお掃除に。  
● 糸くずのからんだじゅうたんのお掃除に。
  - 床用吸口が吸いついて動きにくいときは、手もとコントロールスイッチを「弱」に切り換えてください。

### ご注意

- 床用吸口をゆか面に強く押しつけると、ゆかに傷をつけることがありますので、注意してください。

## ごみ捨てサイン



続けてご使用ください。



だいたい色



ごみを捨ててください。

9

- すき間用兼サッシ用吸口などをご使用のときは、吸口を外して確認してください。吸口が付いていると吸い込み風量が少なくなるため、ごみの量に関係なくごみ捨てサインが作動することがありますが、使用上支障はありません。
- 細かな砂ごみなどが多い場合、お店パック(紙袋)がいっぱいにならなくても、ごみ捨てサインが作動することがあります。
- 綿ごみやじゅうたんのあそび毛などが多い場合、お店パック(紙袋)がいっぱいになっても、ごみ捨てサインが作動しないことがあります。
- 定期的にお店パック(紙袋)を確認してください。

お掃除するときは各部分を中央の図のように組み立てます。  
 (👉のあとの数字は主な説明のあるページです)

## クランプ

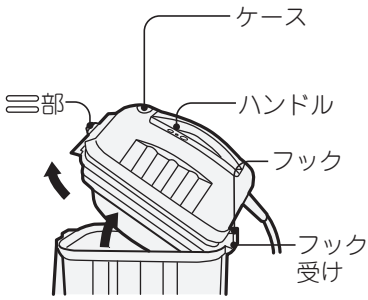

- ハンドルを持って3部を押しながらケースを外します。
- セット時はフックをフック受けに掛けてケースをタンクに押し付けます。

### ご注意

- 持ち運び時にクランプを押ししたり、ぶつかけたりしないでください。タンクが落下してけがをすることがあります。

## コードフック

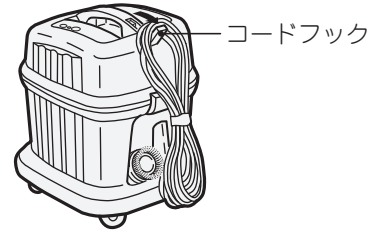

- コードフックを立ててコードを掛けて置くことができます。

## コード

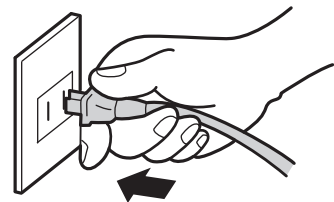

### ⚠ 注意



使用時以外は、電源プラグをコンセントから抜く

- けがややけど、絶縁劣化による感電、漏電火災の原因になります。

### ご注意

- お掃除中コードを無理にひっぱると断線の原因になります。

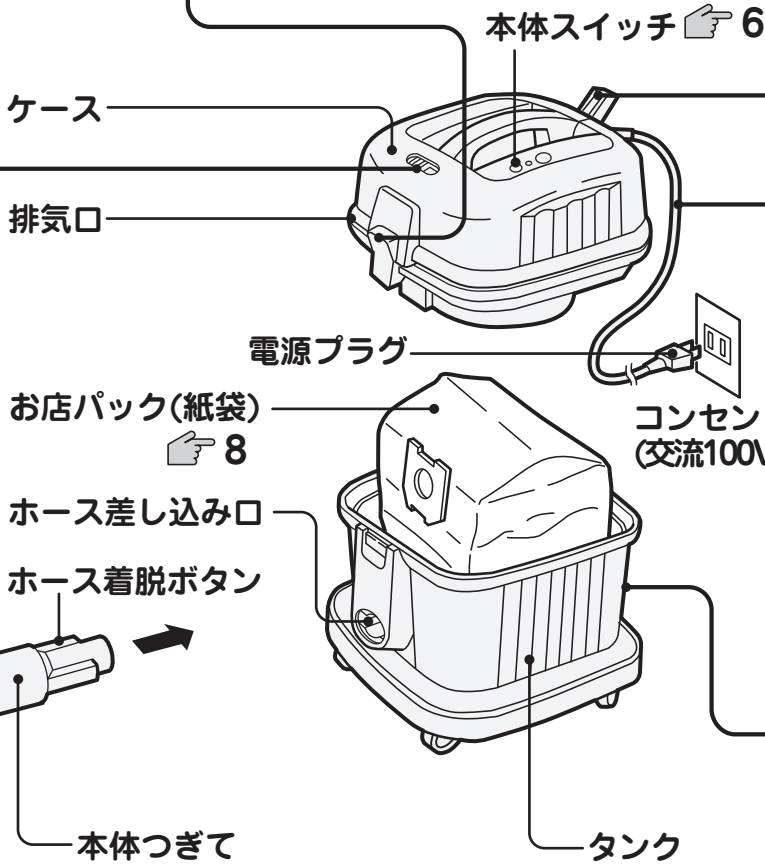

## 付属品収納ピット

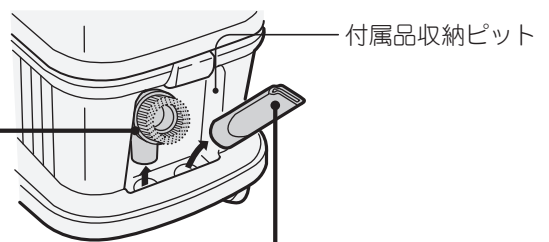

## 保護装置

ごみ捨てサインが作動したままお使いになると、モーターの過熱防止のため保護装置が働いて、本体の運転が自動的に停止することがあります。

### 〈処置のしかた〉

- 保護装置が働いたときは、
  - ① 電源プラグをコンセントから抜く。
  - ② 新しいお店パック(紙袋)に交換する。👉 8
  - ③ 約1時間待って使用する。

## 棚用吸口

- 置物、障子、棚などの掃除にお使いください。



## すき間用兼サッシ用吸口

- すき間、溝、壁ぎわなどの掃除にお使いください。

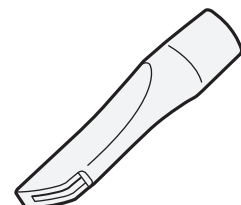

各部のなまえと使いかた



# 操作のしかた

## 手モコンについて ●本体スイッチでも強運転の操作ができます。

### バッテリーチェック

各操作スイッチを押すごとに、ランプが点滅します。  
点滅している間は光リモコンの使用が可能です。

●ランプの点滅が弱くなり、スイッチを押しても各運転の切り換えがしにくくなったら、乾電池を交換してください。

### 光リモコン発光部

- 弱スイッチ
- 強スイッチ
- 標準スイッチ
- 切スイッチ

運転を止めるときに押します。

**ご注意** ●手モコンに衝撃を与えたり、水をかけたりしないでください。

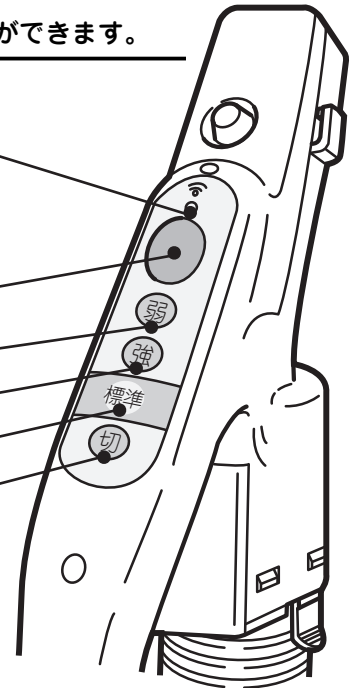

## 本体パネルについて

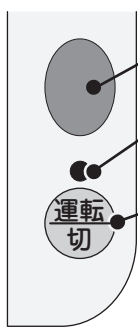

### 光リモコン受光部

### 運転表示ランプ

運転中は赤く点灯します。

### 本体スイッチ

手モコンの電池が切れても、このスイッチで操作できます。

●スイッチは押すごとに、つぎの順序で切り換わります。  
「強」→「切」

## 光リモコンについて

光リモコンの手もと操作部には、発光部が2か所あり、光はそれぞれ図のように受光部に届きます。

次のような場合、光が届かず操作ができなくなることがあります。

- 発光部と受光部の間を手や体などでさえぎったとき。
- 押し入れ、狭い部屋などの掃除で、操作部を中に、本体を外に出して使用したとき。
- 天井の高い所などで使用したとき。
- 強い照明(特にインバータ照明、赤外線ランプなど)、または直射日光が掃除機に当たっているとき。

一度押して運転が切り換わらないときは、手もと操作部の角度を変えて何度か押し直してください。

光が届かないような所で掃除する場合は、本体スイッチで操作してください。

また発光部、受光部が汚れていたら、ふいてください。

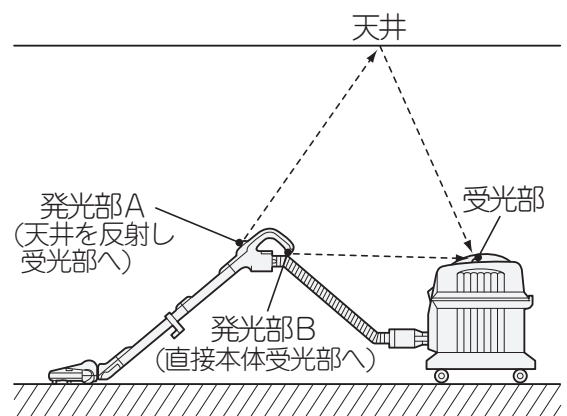

### こんなときには

赤外線リモコン式の照明器具の中には、テレビなどの赤外線リモコンでもスイッチのON-OFFができるものが一部で発売されています。このような照明器具をご使用の場合、掃除機の光リモコン操作で照明が点灯や消灯することがあります。このときは、掃除機の本体スイッチで操作してください。

# スタンド収納

## 標準収納

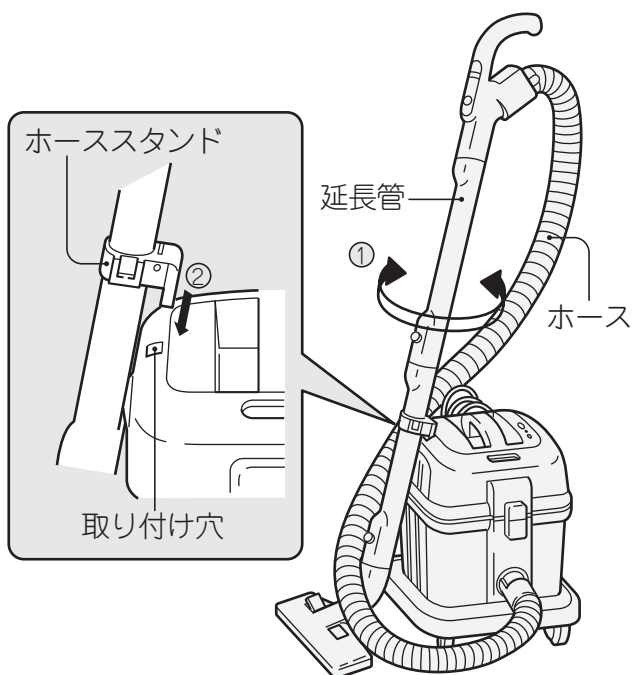

- ① 延長管を1回転させ、ホースを巻きつける。
- ② 取り付け穴にホーススタンドを差し込む。

## コンパクト収納

標準収納から、さらにコンパクトに収納できます。

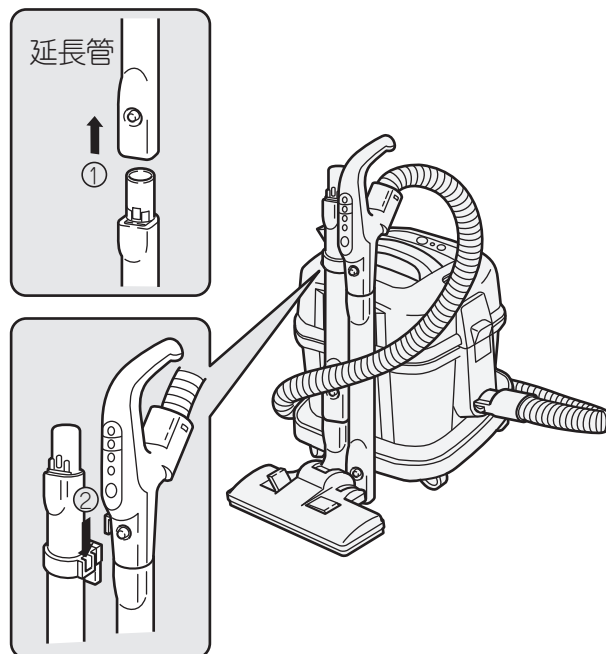

- ① 延長管を外す。
- ② 差し込み穴にスタンドフックを差し込む。

### ご注意

- スタンド収納状態のまま持ち運ばないでください。(ホースや延長管が外れた場合危険です)
- 長期間使用しないときや、狭い所に収納するときは、手もとと操作部を延長管から外してください。
- ホースが変形するような状態での収納はしないでください。

# 上手なお掃除のしかた

掃除は部屋の整理整頓からします。

- お掃除が手早くでき節電になります。

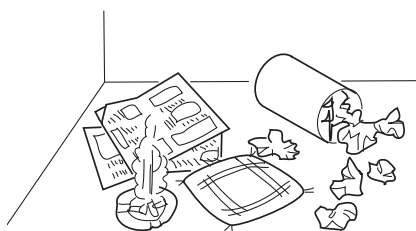

ごみ捨ては早めにしましょう。

- ごみ捨てサインが作動したまま掃除を続けると、吸込力が弱く、モーター故障の原因になります。

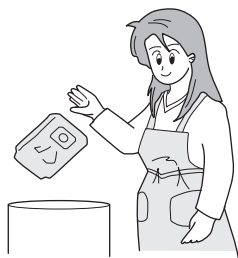

床用吸口の方向を変えるときは、手もとを半回転します。

- 床用吸口の移動が楽にできます。

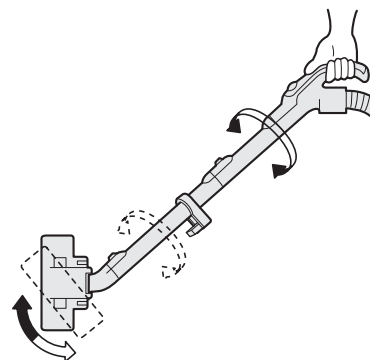

# ごみがたまったら

## お店パック(紙袋)の交換

●お店パック(紙袋) (別売り部品  12)

### ごみの捨てかた

- 1** ハンドルを持ってクランプの≡部を押しながらケースを外す。

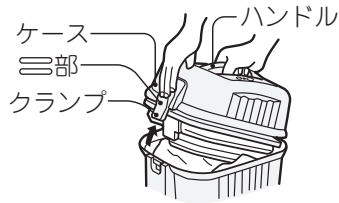

- 2** お店パック(紙袋)をフックから取り外す。

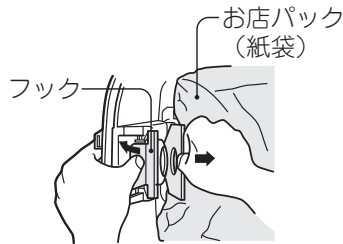

- 3** お店パック(紙袋)をタンクから取り出して、捨てる。

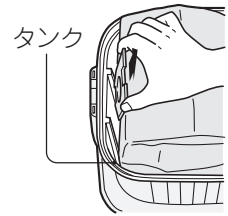

#### ご注意

- ごみがこぼれないよう静かに取り出してください。
- タンク内にこぼれたごみはお店パック(紙袋)を取り付ける前に取り除いてください。

### 取り付けかた

- 1** 新しいお店パック(紙袋)を溝に確実に差し込む。

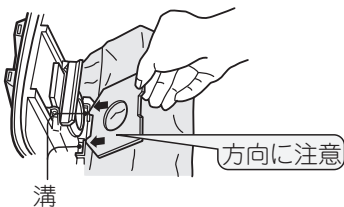

- 2** ポール紙をフックに確実に引っ掛ける。

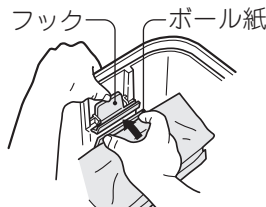

- 3** フックをフック受けに掛けてケースをタンクに押し付けてクランプを掛ける。

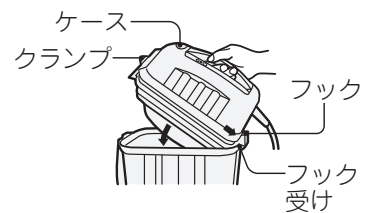

#### ご注意

- お店パック(紙袋)を取り付けないでケースを取り付けようとしても取り付けません。無理に押さえるとケースやタンクなどを破損する恐れがあります。

# お手入れ

## ⚠ 警告



- お手入れの際は必ず電源プラグをコンセントから抜く
- また、ぬれた手で抜き差ししない
- 感電やけがをすることがあります。

### 保護フィルター

- 1** 保護フィルターカバーを取り外して、保護フィルターを取り出す。
- 2** 保護フィルターを水で軽くもみ洗いし、たたいて水気を切り、十分に自然乾燥させる。
- 3** 保護フィルターを保護フィルターカバーの形に合わせてセットし、元どおり本体に取り付ける。

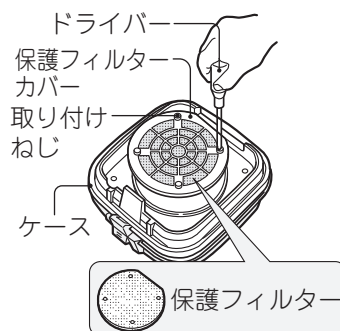

#### ご注意

- 保護フィルターは洗濯機で洗ったり、ヘアードライヤーで乾燥させないでください。

### 本体・付属品

水または中性洗剤を含ませてよく絞ったやわらかい布でふいてください。







#### ご注意

- ベンジン、シンナーなどは、変色、変形などの原因になりますので、使用しないでください。



# 故障かなと思ったら

こんなときは	調べるところ	直しかた
吸込力が弱い。	お店パック(紙袋)が目詰まりしていませんか。	「ごみがたまったら」  8をご覧ください、新しいお店パック(紙袋)と交換してください。
	保護フィルターが汚れていませんか。	汚れている場合は「お手入れ」  8をご覧ください、保護フィルターを水洗いしてください。
	ホースやつぎてにごみが詰まっていますか。	ホースやつぎてのごみを取り除いてください。
モーターが回らない。	電源プラグがコンセントにしっかり差し込まれていますか。	電源プラグをコンセントにしっかり差し込んでください。
	保護装置が働いて運転が停止していませんか。	電源プラグをコンセントから抜いてお店パック(紙袋)を交換し、約1時間後にご使用ください。  8
	バッテリーチェックのランプ点滅が弱くなっていませんか。	乾電池を交換してください。  4 (付属の乾電池は、自己放電により寿命が短くなっている場合があります)
	カーボンブラシの摩耗が原因の場合があります。このカーボンブラシは日立の特殊品ですから、交換はお買い上げの販売店にご用命ください。	
排気や本体が暖くなる。	空気の流れてモーターを冷却しているため、多少暖くなるのは異常ではありません。	

ごみがたまったら  
お手入れ

## 万一、ホースが破れた場合は……

ホースの両端部が破れた場合は、次の手順で補修できます。

- ① つまみ(2か所)を押しながら、ホースを抜く。  
● 本体つぎて側は、つめ(2か所)を押しながらホースを抜いてください。
- ② 接続リングを矢印方向に回して、ホースから外す。
- ③ ホースの破れたところをカッターなどで平らに切る。
- ④ 外す手順と逆の手順で、ホースを取り付ける。  
● ホースの両端部以外が破れた場合は、ホースを交換してください。

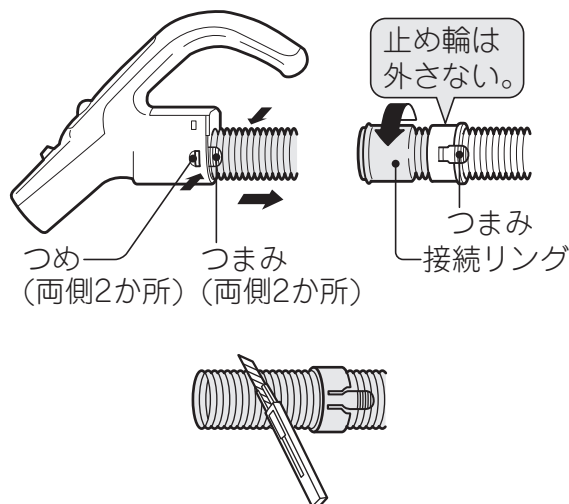

故障かなと思ったら

# 保証とアフターサービス (よくお読みください)

## 使用中に異常が生じたときは

この取扱説明書をよくお読みのうえ、「故障かなと思ったら」👉 9の点検をしていただき、それでも故障と思われる場合には、ご自分で修理なさらないで買い上げの販売店にご相談ください。

- アフターサービスについてご不明の場合、その他お困りの場合は、買い上げの販売店がご相談窓口(👉 11)にお問い合わせください。



### ご連絡していただきたい内容

品名	電気掃除機
形名	CV-96HS
お買い上げ日	年 月 日
故障の状況	できるだけ具体的に
ご住所	付近の目印なども併せてお知らせください。
お名前	
電話番号	
訪問ご希望日	

### 修理料金の仕組み

修理料金=技術料+部品代+出張料などで構成されています。

技術料	診断、部品交換、調整、修理完了時の点検などの作業にかかる費用です。サービスエンジニアの人件費、技術教育費、測定機器などの設備費、一般管理費などが含まれます。
部品代	修理に使用した部品代金です。そのほか修理に付帯する部材などを含む場合もあります。
出張料	製品のある場所へサービスエンジニアを派遣する場合の費用です。別途、駐車料金をいただく場合があります。

## 保証について

この商品は保証書付きです。

- 保証書は販売店で所定事項を記入してお渡しいたしますから、記載内容をご確認いただき、大切に保存してください。
- 保証期間は買い上げの日から1年間です。  
なお、保証期間中でも有料になることがありますので、保証書をよくお読みください。
- 保証期間経過後の修理については、販売店にご相談ください。  
修理によって機能が維持できる場合は、お客様のご要望により有料修理いたします。  
当社は販売店からの注文により、補修用性能部品を販売店に供給します。

## 転居される場合

- ご転居により、買い上げの販売店のアフターサービスを受けられなくなる場合は、前もって販売店にご相談ください。ご転居先での日立の家電品取扱店を紹介させていただきます。
- 電源周波数の異なる地区へのご転居に際しても、部品の交換は不要です。

## 部品の保有期間について

当社はこの掃除機の補修用性能部品を製造打ち切り後最低6年間保有しています。  
補修用性能部品とは、その製品の機能を維持するために必要な部品です。

### 愛情点検

#### 長年ご使用の掃除機の点検を！



ご使用の際、このような症状はありませんか？

- スイッチを入れても、運転しない
- 電源プラグやコードを動かすと、通電したりしなかったりする
- 運転中、時々止まる
- 運転中、異常な音がする
- 本体が変形したり、異常に熱い
- ホースが破れている
- こげくさい“におい”がする
- その他の異常がある



ご使用中止

事故防止のため、すぐにスイッチを切り、電源プラグを抜いて、販売店へ点検・修理を依頼してください。

## 産業機器製品ご相談窓口

日立産機システムでは、つぎのサービスステーションを中心に、ゆき届いた保守・サービス活動を行っています。

ゆき届いたサービスネットワーク				
株式会社日立産機システム (本社) 〒101-0022 東京都千代田区神田練堀町3番地AKSビル (03)4345-6000				
北海道	北海道サービスステーション 〒063-0814 札幌市西区琴似四条1-1-30 (011)611-4151 FAX(011)642-2740			
東北	秋田サービスステーション 〒011-0951 秋田市土崎港相沢町字沖谷地158-2 (018)846-9933 FAX(018)846-9937	福島サービスステーション 〒963-8041 郡山市富田町字西32-2 (024)961-0500 FAX(024)961-0502	東北サービスステーション 〒985-0843 多賀城市明月2-3-2 (022)364-4121 FAX(022)364-4126	
関東	新潟サービスステーション 〒950-0892 新潟市東区寺山2-1-5 (025)274-6914 FAX(025)274-6910	高崎サービスステーション 〒370-1201 高崎市倉賀野町2458-10 (027)377-9902 FAX(027)347-7863	栃木サービスステーション 〒323-0808 小山市出井1201-4 小山第3工業団地内 (0285)25-3536 FAX(0285)25-1438	
越前	茨城サービスステーション 〒312-0063 ひたちなか市田杉字二本松1646-2 (029)273-7424 FAX(029)273-7354	甲信サービスステーション 〒392-0012 長野県諏訪市大字四賀2408-2 (0266)56-6222 FAX(0266)56-6625	筑波サービスステーション 〒300-0038 土浦市大町13-17 (029)826-5851 FAX(029)826-5861	
首都圏	東京中央サービスステーション 〒135-8422 東京都江東区福住1-13-12 (03)5245-0358 FAX(03)5245-0522	西東京サービスステーション 〒192-0033 八王子市高倉町21-7 (042)660-1078 FAX(042)648-5099	埼玉サービスステーション 〒363-0002 桶川市赤堀1-35 (048)728-8521 FAX(048)728-8531	横浜サービスステーション 〒223-0057 横浜市港北区新羽町760-1 (045)540-2731 FAX(045)546-5101
	東京サービスステーション 〒275-8520 千葉県習志野市茜浜3-1-2 (047)451-3111 FAX(047)451-3129	静岡サービスステーション 〒417-0034 富士市津田261-18 (0545)55-3260 FAX(0545)55-3265		
北陸	北陸サービスステーション 〒939-8521 富山県富山市新根塚町1-4-43 (076)420-5711 FAX(076)420-6070			
中部	中部サービスステーション 〒456-8544 愛知県名古屋市中区桜田町16-17 (052)884-5812 FAX(052)884-5817			
近畿	滋賀サービスステーション 〒521-1341 近江八幡市安土町上豊浦950-1 (0748)46-6606 FAX(0748)46-6616	京都サービスステーション 〒601-8141 京都市南区上鳥羽羽ノ花62 (075)661-1081 FAX(075)661-1091	大阪サービスステーション 〒660-0806 兵庫県尼崎市金楽寺町1-2-1 (06)4868-1201 FAX(06)4868-1233	
	姫路サービスステーション 〒672-8078 姫路市飾磨区英賀東浜甲1958-9 (0792)34-9571 FAX(0792)34-9573		神戸サービスステーション 〒652-0882 神戸市兵庫区芦原通4-2-34 (078)681-3811 FAX(078)681-6852	
中国	岡山サービスステーション 〒702-8022 岡山市南区福成2-15-26 (086)263-3022 FAX(086)263-7285	中国サービスステーション 〒735-0029 広島県安芸郡府中町茂陰1-9-20 (082)282-8111 FAX(082)286-4037	山口サービスステーション 〒747-0822 防府市勝間3-9-17 (0835)23-7705 FAX(0835)23-7706	山陰サービスステーション 〒692-0000 島根県安来市西恵乃島町837-53 (0854)22-5552 FAX(0854)23-2673
四国	四国サービスステーション 〒761-8012 香川県高松市香西本町142-5 (087)882-1212 FAX(087)881-0080			
九州	北九州サービスステーション 〒803-0801 北九州市小倉北区西港町92-12 (093)582-1175 FAX(093)582-5148	九州サービスステーション 〒812-0051 福岡市東区箱崎ふ頭5-9-26 (092)651-0131 FAX(092)651-0136	南九州サービスステーション 〒891-0113 鹿児島市東谷山7-1-3 (099)260-2818 FAX(099)269-7232	

- ご相談、ご依頼いただいた内容によっては弊社のグループ会社に個人情報を提供し対応させていただくことがあります。
- 出張修理のご依頼をいただいたお客様へ、アフターサービスに関するアンケートハガキを送付させていただくことがあります。

# 別売り部品

日立掃除機の販売店でお求めください。

お店パック(紙袋)・SP-15C(10枚入り)  
希望小売価格 2,530円(税込)

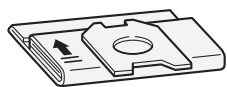

- お買い求めの場合は「日立掃除機用お店パックSP-15C」とご指定ください。
- SP-15C以外のものをご使用になった場合は、掃除機の性能、品質などを保証できませんのでご注意ください。

布袋フィルター・SP-70  
希望小売価格 3,960円(税込)

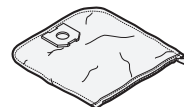

- お買い求めの場合は「日立掃除機用布袋フィルターSP-70」とご指定ください。
- SP-70以外のものをご使用になった場合は、掃除機の性能、品質などを保証できませんのでご注意ください。

●上記希望小売価格は、価格改正に伴い変更する場合があります。

## 仕様

この製品は日本国内用です。電源電圧や電源周波数の異なる海外では使用できません。  
また、アフターサービスもできません。

電 源	100V 50-60Hz共用	質 量	7.6kg (標準付属品を含む)
消費電力	1050W～約310W	標準付属品	ホース……………1本
吸込仕事率	360W～約100W		延長管……………2本
運 転 音	55dB～約48dB		床用吸口……………1個
集じん容積	7L	付属応用部品 そ の 他	すき間用兼サッシ用吸口…1個
コードの長さ	8m		棚用吸口……………1個
本体寸法	長さ340mm×幅330mm×高さ397mm		お店パック { 本体装着……1枚 予 備……5枚
			単3乾電池(R6P(G))………2個

### お客様メモ

後日のために記入しておいてください。  
サービスを依頼される  
とき、お役に立ちます。

ご購入店名 \_\_\_\_\_ 電話 \_\_\_\_\_

ご購入年月日 \_\_\_\_\_ 年 \_\_\_\_\_ 月 \_\_\_\_\_ 日

日立グローバルライフソリューションズ株式会社

〒105-8410 東京都港区西新橋2-15-12  
電話(03) 3502-2111

B1(HTS)