

日立 クリーンルーム用 掃除機

型式

シー ブイ ジー シー

CV-G104C

高性能ろ過フィルター

- 0.1 μmの微細じんもとらえるULPAフィルター。
- タンク内の一次フィルター(紙袋)で捕集できない微粒子は、機体外に排出する段階でULPAフィルターで捕集します。



このたびは日立掃除機をお買い上げいただき、まことにありがとうございました。
 この掃除機は屋内の乾いた場所の掃除、乾いたごみの吸い込み用です。
 また、防爆構造ではありません。
 集塵機の代用として、あるいは他の機械・設備に組み込み設置するなど、一般の掃除以外の目的にはご使用にならないでください。
 この取扱説明書をよくお読みになり、正しくご使用ください。
 特に「安全上のご注意」は必ずお読みください。

お読みになったあとは大切に保存してください。

- この掃除機は業務用のため保証書は添付しておりません。

もくじ

ページ

安全上のご注意	2~3	
各部のなまえと使いかた	4~5	
ごみがたまったら	6	
お手入れ	7	
クリーンルームへ持ち込む場合のご注意	7	
故障かなと思ったら	8	
アフターサービス	9	
別売り部品	10	
仕様	10	





安全上のご注意

必ずお守りください



●ご使用前に、この「安全上のご注意」をよくお読みのうえ、正しくお使いください。

★ここに示した注記事項は









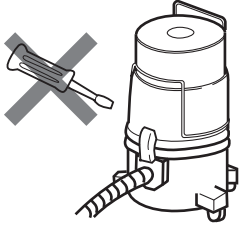

表示内容を無視して誤った使い方をしたときに生じる危害や損害の程度を、次の表示で区分し、説明しています。

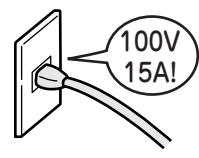
 警告	この表示の欄は、「死亡または重傷などを負うことが想定される」内容です。
 注意	この表示の欄は、「傷害を負うことが想定されるか、または物的損害の発生が想定される」内容です。

絵表示の例

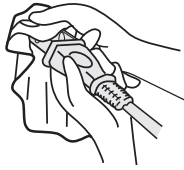
	「警告や注意を促す」内容のものです。
	してはいけない「禁止」内容のものです。
	必ず実行していただく「指示」内容のものです。

 警告

<p> 絶対に分解したり修理・改造しない ●火災・感電・けがの原因になります。</p> <p>●修理は販売店、またはメーカー指定のお客様ご相談窓口にご相談ください。</p> 	<p> 定格15A以上・交流100Vのコンセントを単独で使う</p> <p>100V 15A以上</p>  <p>●他の器具と併用すると分岐コンセント部が異常発熱して発火することがあります。</p>
<p> お手入れの際は必ず電源プラグをコンセントから抜く また、ぬれた手で抜き差ししない</p> <p>●感電やけがをすることがあります。</p> 	<p> 電源プラグのほこりなどは定期的に乾いた布でふきとる</p> <p>●電源プラグにほこりなどがたまると、湿気などで絶縁不良となり、火災の原因になります。</p> 
<p> 禁止</p> <p>グラインダー・溶接機などから発生する火花を含む粉じん、火のついたたばこの吸い殻など高温のものを吸わせない</p> <p>●爆発したり、火災の原因になります。</p> 	<p> 禁止</p> <p>アルミニウム・マグネシウム・チタン・亜鉛や化学物質などの爆発性粉じん・ガス・蒸気を吸わせない また、近くや雰囲気中で使用しない</p> <p>●爆発したり、火災の原因になります。</p> 

警告



禁止

灯油・ガソリン・シンナー・塗料・溶剤・可燃性ガスなど引火性のものを吸わせない
また、近くや雰囲気中で使用しない

- 爆発したり、火災の原因になります。



禁止

電源コードを傷つけない
(傷つけ・加工・無理な曲げ・引っ張り・ねじり・重いものを載せる・挟み込むなどしない)

- 電源コードが破損し、火災・感電の原因になります。

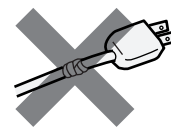

水ぬれ禁止

水・油・ぬれたごみを吸わせない
また、水・油などをかけない

- 爆発・火災・感電の原因になります。

屋外では使わない

- 絶縁劣化による感電・漏電火災の原因になります。

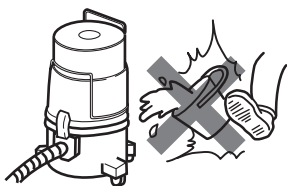

禁止

傷んだ電源コードや電源プラグ、ゆるんだコンセントは使用しない

- 感電・ショート・発火の原因になります。

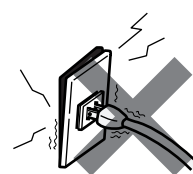

差し込む

電源プラグは根元まで確実に差し込む

- 差し込みが不完全ですと、火災・感電の原因になります。

注意



電源プラグを抜く

使用時以外は、電源プラグをコンセントから抜く

- けがややけど、絶縁劣化による感電・漏電火災の原因になります。

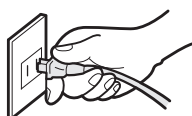

電源プラグを持つ

電源プラグを抜くときは、電源コードを持たずに必ず先端の電源プラグを持って引き抜く

- 感電やショートして発火することがあります。

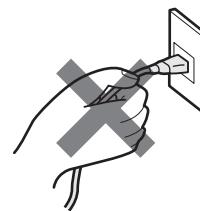

禁止

排気口をふさがない

- 火災の原因になります。吸込口をふさいで長時間運転しない

- 過熱による本体の変形・発火の原因になります。

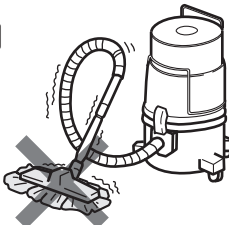

火気禁止

火気に近づけない

- 本体の変形によるショート・発火の原因になります。

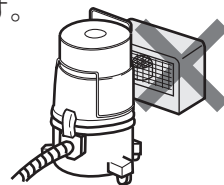

禁止

セメント粉・合成樹脂粉・トナーなど固化するものや、金属粉・カーボン粉など導電性の微粉、薬品などを吸わせない

- 感電・ショート・発火の原因になります。直径10μm以下の微粒子を吸わせない
- 発火の原因になります。



カーボン粉・鉄粉・薬品・洗剤など



ガラス



押しピン・針・ひも

各部のなまえと使いかた

伸縮延長管

① 位置決めマークを合わせて差し込みます。

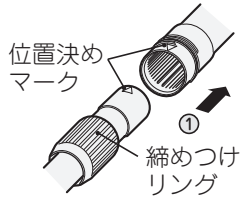

② 使いやすい長さに調節し、締めつけリングを回して固定します。

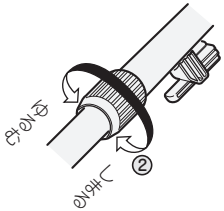

フック

すき間用兼サッシ用吸口を差し込んでください。

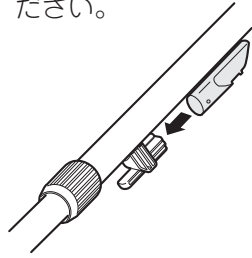

吸込力調節リング

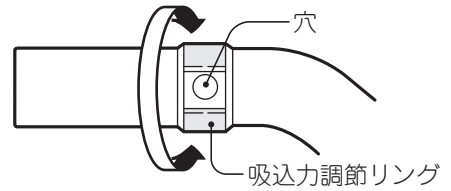

● 穴を開くと吸込力が弱くなります。カーテン・薄い敷物などのお掃除や吸口が吸いついて動きにくいときに使います。

紙袋(予備)

紙袋セット・TN-45(5枚入り) 10 (2セット付属)

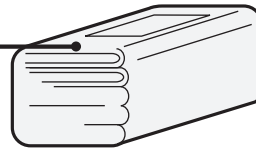

床用吸口

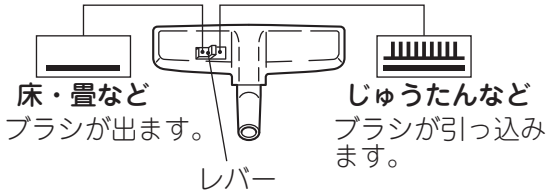

- 床面の種類に合わせてレバーを切り替えてください。
- 床用吸口が吸いついて動きにくいときは、吸込力調整リングを用いるか、手もとを下げてご使用ください。

注意

床面に傷を付けるおそれあり

- 特にひのきやクッションフロア※などのやわらかい床の場合、強く押しつけて掃除しないでください。
- 車輪にごみが絡みつくと車輪が回転できず、摩耗と床傷つけの原因となります。ピンセットなどを使って定期的にお手入れしてください。
- 車輪が摩耗しているときは、お早めにお買い上げの販売店にご相談ください。

9

※クッションフロアとは、表面に塩化ビニルなどを用いたクッション性のある床材のことです。

曲がりつぎて
しっかり
ねじ込む

すき間兼
サッシ用吸口

棚用
自在吸口

しっかり
ねじ込む

スイッチ



ON：モーターが回ります。
OFF：モーターが止まります。

ご注意

- 電源プラグを差し込むときは必ずOFFの状態にしてください。

下図の部品があることを確認してください。

(☞のあとの数字は主な説明のあるページです)

ULPAフィルター (ナノチタン・アレルオフ除菌消臭ULPAフィルター)

- 掃除機を長い間使用しますとULPAフィルターの目詰まりにより吸込力が弱くなります。そのときは新品と交換してください。
- ULPAフィルターは使い捨てです。

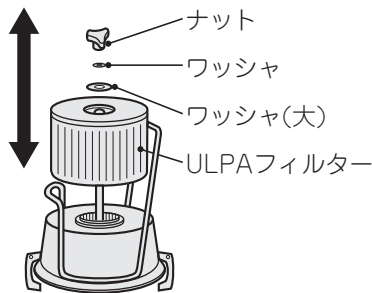

コネクター

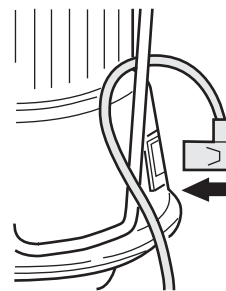

お願い

- 電源コードをハンドルに引っ掛けてからコネクタープラグにしっかり差し込んでください。

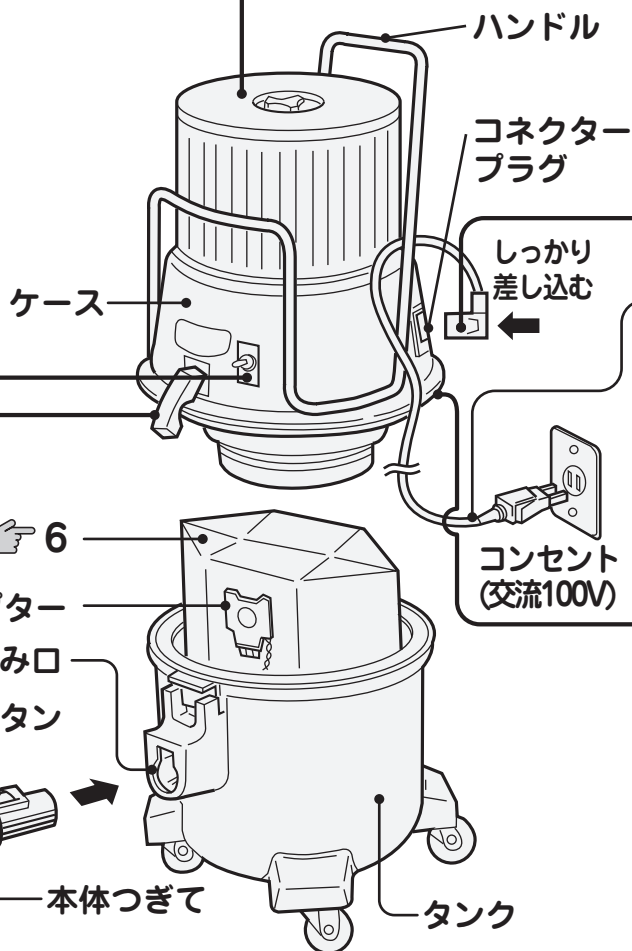

電源コード

⚠ 注意



電源プラグを抜く

使用時以外は、電源プラグをコンセントから抜く

- けがややけど、絶縁劣化による感電、漏電火災の原因になります。

バイパス吸気口

- フィルターが目詰まりしたり、吸気口がふさがれた場合には、加熱防止のためにバイパスバルブが作動し、気流音が発生します。

保護装置

バイパスバルブが作動したままお使用になると、モーターの過熱防止のため保護装置が働いて、本体の運転が自動的に停止することがあります。

〈処置のしかた〉

- 保護装置が働いたときは、
 - ① 電源プラグをコンセントから抜く。
 - ② ごみを捨てる。☞6
 - ③ 約1時間待って使用する。
- ULPAフィルターが目詰まりしているときには、ごみを捨てても保護装置が働くことがあります。この場合にはバイパスバルブは作動しません。ULPAフィルターを新品と交換してください。

クランプ

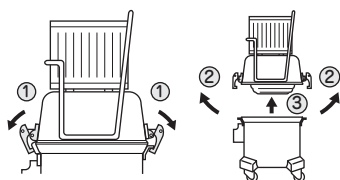

- クランプの上端を左右に引いてタンクを外します。

お願い

- セット時はクランプをクランプ受けに正しく掛けてください。



各部のなまえと使いかた

除菌効果	部品名	除菌の確認を行った試験機関名	試験方法	除菌の方法	除菌の処理を行っている部分の名称
	ナノチタン・アレルオフ除菌消臭ULPAフィルター	(財)北里環境科学センター	菌を含む気流の除菌	ろ過方式	不織布

ごみがたまったら

紙袋の交換

●紙袋セット (別売り部品 10)

ごみの捨てかた

1 クランプを外し、ケースを持ち上げ外す

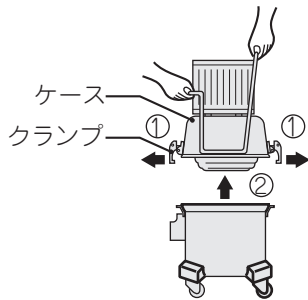

2 板ばねを軽く持ち上げアダプターを外す

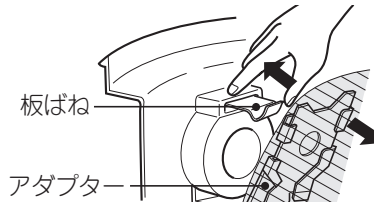

ご注意

- ごみがこぼれないよう、ゆっくり取り出してください。(モーター部にゴミが侵入し、故障の原因になります)

3 アダプターから紙袋を外し、紙袋にふたをして捨てる



セットのしかた

1 紙袋をアダプターに取り付ける

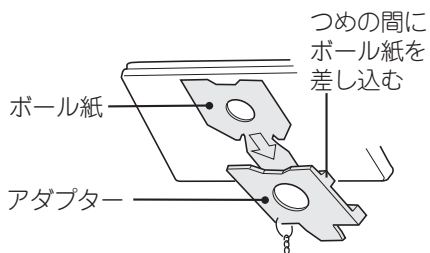

2 板ばねにボール紙が引っ掛かるように押し込む

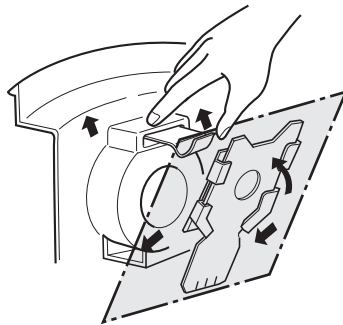

3 元のようにセットする

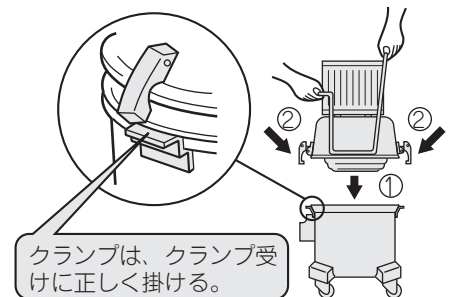

クランプは、クランプ受けに正しく掛ける。

お願い

- 紙袋は必ず取り付けてください。
- タンクの中にごみが落ちていないか確認してください。タンクの中にごみが残った状態で使用すると、ごみがモーターに入り故障の原因になります。
- 土ぼこりは目詰まりしやすく、紙袋がいっぱいにならなくても吸込力が弱くなることがあります。
- 定期的にごみのたまり具合を確認し、紙袋を交換してください。

お手入れ

⚠ 警告



電源プラグを抜く

お手入れの際は必ず電源プラグをコンセントから抜く。また、ぬれた手で抜き差ししない。

●感電やけがをすることがあります。

本体・付属品の汚れは、水を含ませたやわらかい布をよく絞ってからふく

お願い

●ベンジン、シンナー、中性洗剤などは、変色・変形などの原因になりますので、使用しないでください。



クリーンルームへ持ち込む場合のご注意

高い清浄度を厳密に維持しなければならない区域へ持ち込む場合には、掃除機に付着したごみを除去してください。



●ケースを開き、付属品も含めてエアージャワーで洗浄するなどの方法で、掃除機全体からごみを除去してください。

●一般の雰囲気では、掃除機を運転しなくても静電気などの原因で大気中の浮遊じん埃が掃除機に付着します。

ごみがたまったら

お手入れ クリーンルームへ持ち込む場合のご注意

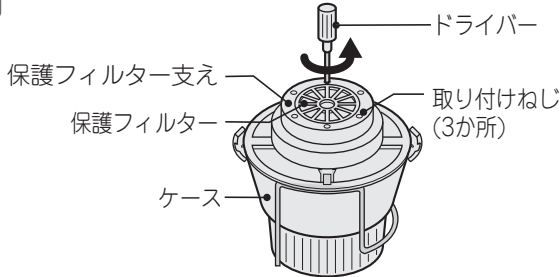
故障かなと思ったら

こんなときは	調べるところ	直しかた
吸込力が弱い	●紙袋にごみがつまっていますか。	「ごみがたまったら」☞ 6をご覧ください、新しい紙袋と交換してください。
	●保護フィルターにごみが詰まっていたり、ひどく汚れていませんか。	<p>保護フィルターを水洗いしてください。</p> <p>1 ねじをゆるめて保護フィルター支えを外す</p>  <p>2 フィルターを水で軽くもみ洗いし、たたいて水気を切り、十分に自然乾燥させる</p>  <p>お願い</p> <p>●完全に乾いてから元のようにセットしてください。</p>
	●ULPAフィルターが目詰まりしていませんか。	新品と交換してください。☞ 10
モーターが回らない	●ホースや吸口にごみがつまっていますか。	ごみを取り除いてください。
	●電源プラグがコンセントにしっかり差し込まれていますか。	電源プラグをコンセントにしっかり差し込んでください。
	●保護装置が働いて運転が停止していませんか。	電源プラグをコンセントから抜いて、ごみを捨てて約1時間後にご使用ください。☞ 6
排気や本体が熱くなる	●カーボンブラシの摩耗が原因の場合があります。このカーボンブラシは日立の特殊品ですから、交換はお買い上げの販売店にご用命ください。	
	●空気の流れてモーターを冷却しているために、多少熱くなりますが異常ではありません。	

アフターサービス (よくお読みください)

使用中に異常が生じたときは

この取扱説明書をよくお読みのうえ、「故障かなと思ったら」👉 8の点検をしていただき、それでも故障と思われる場合には、ご自分で修理なさらないで買い上げの販売店にご相談ください。

●アフターサービスについてご不明の場合、その他お困りの場合は、買い上げの販売店が日立家電品ご相談窓口にお問い合わせください。

ご連絡していただきたい内容

品名	電気掃除機
形名	CV-G104C
お買い上げ日	年 月 日
故障の状況	できるだけ具体的に
ご住所	付近の目印なども併せてお知らせください。
お名前	
電話番号	
訪問ご希望日	

修理料金の仕組み

修理料金 = 技術料 + 部品代 + 出張料などで構成されています。

技術料 診断、部品交換、調整、修理完了時の点検などの作業にかかる費用です。サービスエンジニアの person 費、技術教育費、測定機器などの設備費、一般管理費などが含まれます。

部品代 修理に使用した部品代金です。そのほか修理に付帯する部材などを含む場合もあります。

出張料 製品のある場所へサービスエンジニアを派遣する場合の費用です。別途、駐車料金をいただく場合があります。

部品の保有期間について

当社はこの掃除機の補修用性能部品を製造打ち切り後最低6年間保有しています。

補修用性能部品とは、その製品の機能を維持するために必要な部品です。

転居されるとき

電源周波数の異なる地区へのご転居に際しても、部品の交換は不要です。

愛情点検



長年ご使用の掃除機の点検を！

ご使用の際、このような症状はありませんか？

- スイッチを入れても、運転しない
- 電源プラグやコードを動かすと、通電したりしなかったりする
- 運転中、時々止まる
- 運転中、異常な音がする
- 本体が変形したり、異常に熱い
- ホースが破れている
- こげくさい“におい”がする
- その他の異常がある

ご使用中 止

事故防止のため、すぐにスイッチを切り、電源プラグを抜いて、販売店へ点検・修理を依頼してください。

故障かなと思ったら

使いかた・お手入れ・修理などは、買い上げの販売店、または「ご相談窓口」(下記)にご相談ください。日立家電品サポートページで「よくあるご質問」や「使いかた動画」など各種情報をご覧いただけます。電話のほかLINE、チャットでのお問い合わせや、WEBでの修理受付ができますのでご活用ください。

※下方の内容は予告なく変更させていただく場合があります。最新情報は、日立家電品サポートページをご確認ください。



日立家電 サポート 検索

アフターサービス

商品情報やお取り扱いに関するご相談窓口

TEL 0120-3121-11
 携帯電話 050-3155-1111 (有料)
 FAX 050-3135-2134 (有料)

(受付時間)9:00~17:30(月~土)(日曜・祝日、年末年始は休業)

修理のご依頼や修理に関するご相談窓口

TEL 0120-3121-68
 携帯電話 0570-0031-68 (有料)
 FAX 0570-2006-57 (有料)

(受付時間)9:00~18:00(月~土)、9:00~17:00(日・祝日)

【ご相談窓口におけるお客様の個人情報お取り扱いについて】

- 個人情報は当社の個人情報保護方針に則り適切に管理いたします。
- 当社の個人情報保護方針につきましては、<https://corp.hitachi-gls.co.jp/utility/privacy> をご覧ください。
 ※URLは変更する場合があります。日立の家電品ホームページにてご確認ください。
- 製品のサービスの提供、各種お問い合わせへの対応に利用させていただきます。また、アンケートをもとにした製品やサービスを向上させるための分析に利用させていただく場合があります。

別売り部品

日立掃除機の販売店でお求めください。

紙袋セット・TN-45(5枚入り)

希望小売価格 3,850円(税込)

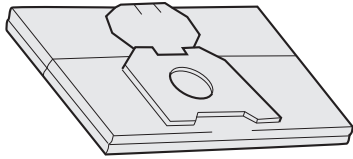

- お買い求めの場合は「日立掃除機用紙袋TN-45」とご指定ください。
- TN-45以外のものでご使用になった場合は、掃除機の性能、品質などを保証できませんのでご注意ください。

CV-G104C用・ULPAフィルター

希望小売価格 35,200円(税込)

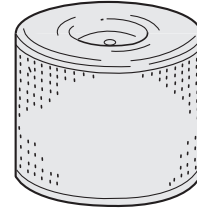

- お買い求めの場合は、「日立クリーンルーム用掃除機CV-G104C用ULPAフィルター」とご指定ください。

●上記希望小売価格は、価格改正に伴い変更する場合があります。

仕様

この製品は日本国内用です。電源電圧や電源周波数の異なる海外では使用できません。
また、アフターサービスもできません。

電 源	100V 50-60Hz共用	標準付属品	コード……………1本
消費電力	1,050W		ホース……………1本
吸込仕事率	320W		伸縮延長管……………1本
運 転 音	62dB		床用吸口……………1個
集じん容積	4.5L	付属応用部品	すき間用兼サッシ用吸口…1個
コードの長さ	8m		棚用自在吸口……………1個
本体寸法	長さ327mm×幅283mm×高さ657mm	そ の 他	紙袋 { 本体装着……………1枚 予 備……………10枚
質 量	11.5kg(標準付属品を含む)		

別売り部品
仕様



 **日立グローバルライフソリューションズ株式会社**

〒105-8410 東京都港区西新橋2-15-12
電話(03) 3502-2111

J3(HTS)