

日立 アスベスト用 掃除機

型式

シー フィー ジー エー

CV-G105A

- この掃除機はアスベスト用のため、保証書は添付しておりません。

ULPAフィルター

- 0.15マイクロメートルの微細じんも99.9995%捕集するULPAフィルター。
- タンク内の一次フィルター(紙袋)で捕集できない微粒子は、機体外に排出する段階でULPAフィルターで捕集します。



このたびは日立掃除機をお買い上げいただき、まことにありがとうございました。
この掃除機は、大気汚染防止法に準拠したULPAフィルターを搭載したアスベストの吸い込み専用です。また、防爆構造ではありません。
集じん機の代用として、あるいは他の機械・設備に組み込み設置するなどの目的にはご使用にならないでください。ご使用前にこの取扱説明書をよくお読みになり、正しくご使用ください。特に「本製品に関する取り決め」「ご使用の際の注意事項」「安全上のご注意」は必ずお読みください。

お読みになったあとは大切に保存してください。

もくじ

	ページ	
アスベスト用掃除機に関して、必ず守っていただきたいこと	2～3	
●本製品に関する取り決め ●ご使用の際の注意事項		
アスベスト用掃除機に関して、必ず守っていただきたいこと(続き)	4～5	
●安全上のご注意		
各部のなまえと使いかた	6～7	
回収が終わったら	8	
アスベスト回収袋について	8	
ごみがたまったら	9	
お手入れ	10	
故障かなと思ったら	11	
補修用部品	12	
仕様	12	

アスベスト用掃除機に関して、必ず

本製品に関する取り決め

日立アスベスト用掃除機に関して、下記の点につき、同意したものとみなします。

本製品はアスベスト用です。当社は修理を一切しておりません。

使用した紙袋、部品、製品の当社または販売会社への持ち込み、発送は禁止します。違反すると法律(廃棄物処理法など)により処罰されます。

アスベストは有害危険粉じんですので、この掃除機のご使用にあたっては、石綿作業主任者の教育を受け、使用方法について十分に理解し、制定されている関連法令を遵守して使用してください。

アスベスト回収に関する主な法規としては、大気汚染防止法、石綿障害予防規則、労働安全衛生法、各自治体条例などがあります。

- (1) 本製品に関し、当社は修理などの保証を一切しておりません。本製品の保守、修理、部品の交換はお客様ご自身で行ってください。
- (2) この掃除機の保守・部品の交換は必ずお客様ご自身でアスベスト飛散防止施設の中で、暴露防止措置を施して行ってください。当社は部品単品で供給します。(有料)
- (3) 当社は、本製品使用によるアスベスト被害に対する責任を負いません。
- (4) アスベストの回収や、アスベストが浮遊する環境下でのご使用に際しては、関連法令(労働安全衛生法など)を遵守し、石綿作業主任者の教育を受け、アスベストの有害性、使用状況、飛散・発散防止の措置、保護具の用法、暴露防止など、十分な知識を有する方が取り扱ってください。
万一、掃除機の取り扱いや必要な措置を誤ると、アスベストに暴露したり、飛散・発散を起こし、作業や周辺に健康被害をもたらす恐れがあります。
- (5) 回収物や使用した紙袋、ULPAフィルターは、廃棄物処理法などの関連法令に基づき、密封・表示を行ったうえで、適切に処理してください。
- (6) この掃除機(付属品や補修用部品を含む)を廃棄するときは、廃棄物処理法などの関連法令に基づいて、密封・表示を行ったうえで、適切に処理してください。
- (7) この掃除機は、乾いた場所の掃除、乾いた粉じんの吸い込み用です。水および湿った粉じんは絶対に吸い込まないでください。万一、水を吸ってしまった場合は、本体には触れずに、電源プラグをコンセントから抜いてください。また、防爆構造ではありません。
- (8) ご使用の前に必ず取扱説明書をよくお読みになり、十分にご理解のうえ正しくお使いください。
- (9) 本製品は第三者に転売しないでください。第三者に転売した場合、第三者が被った被害につきましては、当社はその責任を負いません。



守っていただきたいこと

ご使用の際の注意事項



• ご使用前に、この「ご使用の際の注意事項」をよくお読みのうえ、正しくお使いください。

★ここに示した注記事項は











表示内容を無視して誤った使い方をしたときに生じる危害や損害の程度を、次の表示で区分し、説明しています。

 危険	この表示の欄は、「死亡または重傷などを負うことがあり、かつその切迫の度合いが高いことが想定される」内容です。
 警告	この表示の欄は、「死亡または重傷などを負うことが想定される」内容です。
 注意	この表示の欄は、「傷害を負うことが想定されるか、または物的損害の発生が想定される」内容です。

絵表示の例

	「警告や注意を促す」内容のものです。
	してはいけない「禁止」内容のものです。
	必ず実行していただく「指示」内容のものです。

危険

 使用	必ず保護具(手袋・保護衣・ゴーグル・マスクなど)を着用し、必要な暴露防止措置を施した状態でこの掃除機を取り扱う 作業や周辺健康被害を防ぐためです。
 正しくセット	紙袋、ULPAフィルターが正しく取り付けられていることを確認する 正しく取り付けられていない場合、モーターの発煙、発火、ULPAフィルターの早期目詰まりなどの不具合が発生する恐れがありますので、正しく取り付けられていない場合は、「各部のなまえと使いかた」  6、「ごみがたまったら」  9を参照のうえ、正しくセットしてください。
 点検	紙袋、ULPAフィルターに亀裂や破損がないことを点検する 異常がある場合は、モーターの発煙、発火、ULPAフィルターの早期目詰まりなどの不具合が発生する恐れがありますので、新しい紙袋、ULPAフィルターに交換してください。
 清掃	大きなかたまり、くぎ、画びょうなどの鋭利なものはあらかじめ取り除き吸わせない 吸口や延長管、ホースにアスベストが詰まったり、破損するのを防ぐためです。
 禁止	この掃除機をアスベストの回収以外の用途には使用しない 作業や周辺健康被害を防ぐためです。
 取り付け	ホースをホース差し込み口から外したときは、本体からのアスベスト飛散防止のため、必ずタンクキャップを取り付ける。また、ホースを取り付けたときは、タンクキャップはホース差し込み口に引っ掛ける 作業や周辺健康被害を防ぐためです。
 保管	この掃除機(付属品を含む)を作業環境外に持ち運ぶ場合は、タンク内の紙袋を取り除き、各部の清掃を行い、アスベスト回収袋などの丈夫なプラスチック袋に収納し密封する 作業や周辺健康被害を防ぐためです。
 保管	掃除機各部の清掃を行い、適切な密閉、表示をした丈夫な回収袋に収納したあと、回収袋もエアーシャワーで洗浄除去をする 掃除機を運転しなくても、アスベストが浮遊する環境に持ち込んだ場合、静電気などの原因で、製品の表面にアスベストが付着する場合がありますので、必ず処理を行ってください
 保管	この掃除機(付属品を含む)の保管は、廃棄物の処理および清掃に関する法律(廃棄物処理法)などに基づいて適正に処理をする 作業や周辺健康被害を防ぐためです。

アスベスト用掃除機に関して、必ず

安全上のご注意（必ずお守りください。） ・ご使用前に、この「安全上」の

警告



分解禁止

部品交換・パーツ部品交換以外に分解したり修理・改造しない

- 火災・感電・けがの原因になります。
- アスベストに暴露したり、飛散・発散を起こす原因になります。
- 製品本来の性能低下の原因になります。



100V
15A以上

定格15A以上・交流100Vのコンセントを単独で使う

- 他の器具と併用すると分岐コンセント部が異常発熱して発火することがあります。

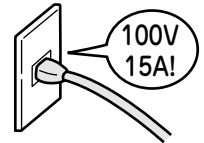

電源プラグを抜く

お手入れの際は必ず電源プラグをコンセントから抜く

また、ぬれた手で抜き差ししない

- 感電やけがをすることがあります。

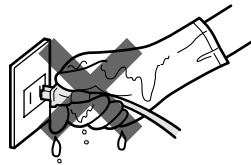

清掃

電源プラグのほこりなどは定期的に乾いた布でふきとる

- 電源プラグにほこりなどがたまると、湿気などで絶縁不良となり、火災の原因になります。



禁止

グラインダー・溶接機などから発生する火花を含む粉じん、火のついたたばこの吸い殻など高温のものを吸わせない

- 爆発したり、火災の原因になります。

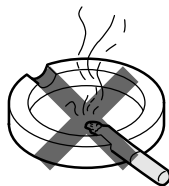

禁止

アルミニウム・マグネシウム・チタン・亜鉛や化学物質などの爆発性粉じん・ガス・蒸気を吸わせない

- また、近くや雰囲気中で使用しない
- 爆発したり、火災の原因になります。



禁止

灯油・ガソリン・シンナー・塗料・溶剤・可燃性ガスなど引火性のものを吸わせない

- また、近くや雰囲気中で使用しない
- 爆発したり、火災の原因になります。

たばこ・マッチ・簡易ライターなど可燃物を吸わせない

- 火災の原因になります。



禁止

電源コードを傷つけない

（傷つけ・加工・無理な曲げ・引っ張り・ねじり・重いものを載せる・挟み込むなどしない）

- 電源コードが破損し、火災・感電の原因になります。







守っていただきたいこと(続き)



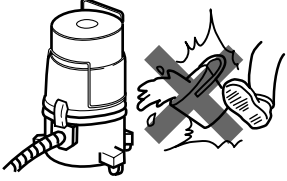

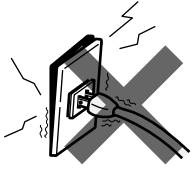



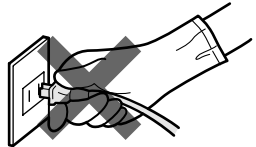

ご注意」をよくお読みのうえ、正しくお使いください。

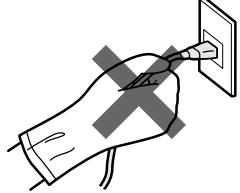
アスベスト用掃除機に関して、必ず守っていただきたいこと(続き)

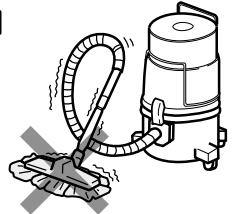
⚠ 警告

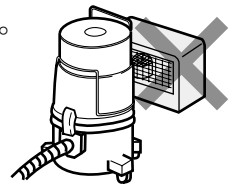
<p> 水・油・ぬれたごみを吸わせない また、水・油などをかけない</p> <ul style="list-style-type: none"> ● 爆発・火災・感電の原因になります。 <p>屋外に放置しない</p> <ul style="list-style-type: none"> ● 絶縁劣化による感電・漏電火災の原因になります。 	<p> 傷んだ電源コードや電源プラグ、ゆるんだコンセントは使用しない</p> <ul style="list-style-type: none"> ● 感電・ショート・発火の原因になります。 
<p> 電源プラグは根元まで確実に差し込む</p> <ul style="list-style-type: none"> ● 差し込みが不完全ですと、火災・感電の原因になります。 <p>差し込む</p>	

⚠ 注意

<p> 使用時以外は、電源プラグをコンセントから抜く</p> <ul style="list-style-type: none"> ● けがややけど、絶縁劣化による感電・漏電火災の原因になります。 	<p> 電源プラグを抜くときは、電源コードを持たずに必ず先端の電源プラグを持って引き抜く</p> <ul style="list-style-type: none"> ● 感電やショートして発火することがあります。 
<p> 吸気口をふさがない</p> <ul style="list-style-type: none"> ● 火災の原因になります。 <p>吸込口をふさいで長時間運転しない</p> <ul style="list-style-type: none"> ● 過熱による本体の変形・発火の原因になります。 	<p> 火気に近づけない</p> <ul style="list-style-type: none"> ● 本体の変形によるショート・発火の原因になります。 <p>火気禁止</p> 
<p> セメント粉・合成樹脂粉・トナーなど固化するものや、金属粉・カーボン粉など導電性の微粉、薬品、爆発性粉じんなどを吸わせない</p> <ul style="list-style-type: none"> ● 感電・ショート・発火の原因になります。 <div style="display: flex; justify-content: space-around; align-items: center;"> <div style="text-align: center;">  <p>カーボン粉・鉄粉・薬品・洗剤など</p> </div> <div style="text-align: center;">  <p>ガラス</p> </div> <div style="text-align: center;">  <p>押しピン・針・ひも</p> </div> </div>	

各部のなまえと使いかた

伸縮延長管

- ①位置決めマークを合わせて差し込みます。



- ②使いやすい長さに調節し、締めつけリングを回して固定します。

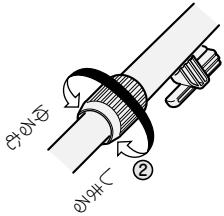

フック

すき間用兼サッシ用吸口を差し込んでください。

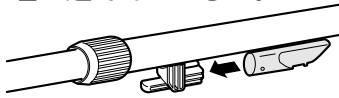

紙袋(抗菌防臭3種・3層高捕じんフィルター)(予備)

紙袋セット・TN-105A(5枚入り)
(1セット付属) 12

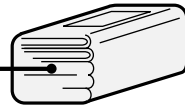

アスベスト回収袋

アスベスト回収袋(黄色・透明各3枚)が付属されています。 8



床用吸口

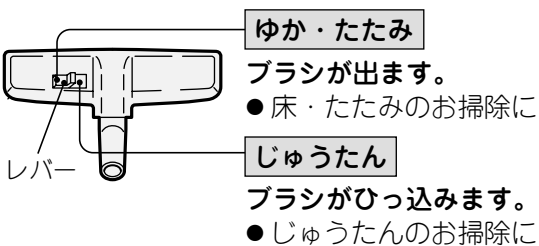

- 床の状態に合わせてレバーを切り換えてください。
- 床用吸口が吸いついて動きにくいときは、吸込力調節リングを用いるか、手もとを下げてお使いください。

ご注意

- 強く押しつけて掃除しないでください。養生シートなどの傷つきを防ぐためです。

吸込力調節リング

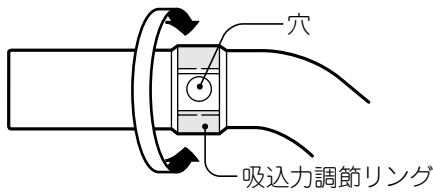

- 穴を開くと吸込力が弱くなります。吸口が吸いついて動きにくいときに使います。

クランプ

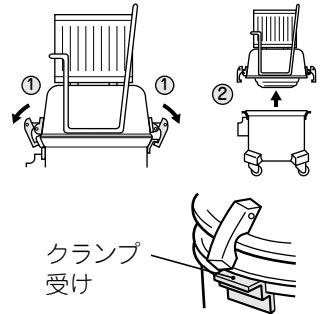

すき間用吸口 棚用自在吸口

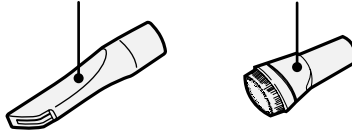

曲がりつぎて しっかりねじ込む

しっかりねじ込む

ホース (帯電防止ロングホース)

スイッチ



ON : モーターが回ります。
OFF : モーターが止まります。

ご注意

- 電源プラグを差し込むときは必ずOFFの状態にしてください。

タンクキャップ (ごみ飛散防止用タンクキャップ)

- ホースをホース差し込み口から取り外したときは、本体からアスベストの飛散防止のため必ずタンクキャップを取り付けてください。ホースを取り付けたときは、タンクキャップはホース差し込み口に引っ掛けてください。

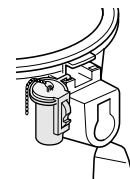

お願い

- タンクキャップを取り付けたまま運転をしないでください。保護装置が働くことがあります。

下図の部品があることを確認してください。

(☞のあとの数字は主な説明のあるページです)

- ① クランプの上端を左右に引いてタンクを外します。
- ② ハンドルを上方に持ち上げると外すことができます。

お願い

- セット時はクランプをクランプ受けに正しく掛けてください。

ULPAフィルター (ナノチタン・アレルオフ除菌消臭ULPAフィルター)

- 掃除機を長い間使用しますとULPAフィルターの目詰まりにより、紙袋を交換しても吸込力が弱くなります。そのときは新品と交換してください。
- ULPAフィルターは使い捨てです。

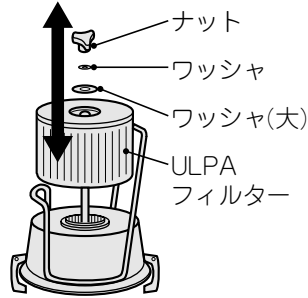

コネクター

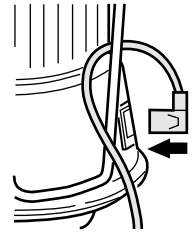

お願い

- 電源コードをハンドルに引っ掛けてからコネクタープラグにしっかり差し込んでください。

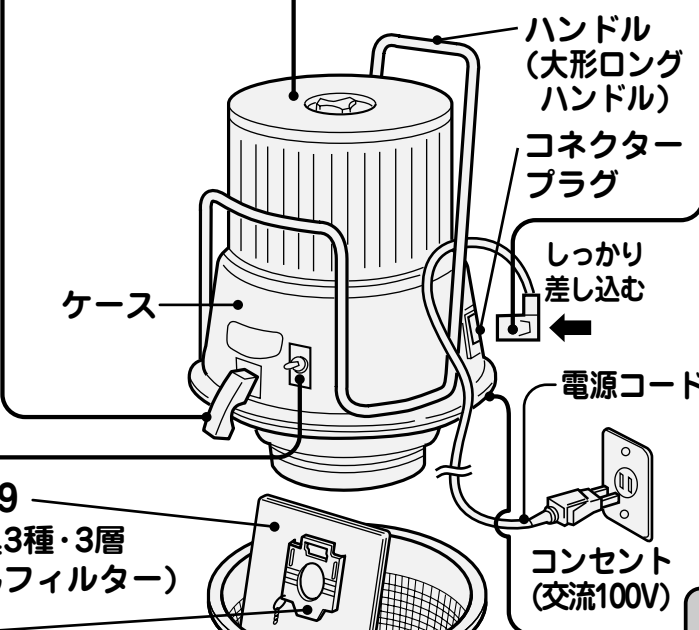

⚠ 注意



使用時以外は、電源プラグをコンセントから抜く

電源プラグを抜く

- けがややけど、絶縁劣化による感電、漏電火災の原因になります。



禁止

- 排気口をふさがない
- 火災の原因になります。
- 吸込口をふさいで長時間運転しない
- 過熱による本体の変形・発火の原因になります。

紙袋 ☞ 9
(抗菌防臭3種・3層
高捕じんフィルター)

ホルダー
(ラクラク装着ホルダー)

ホース差し込み口

ホース着脱ボタン

本体つぎて

バスケット
(保護バスケット)

タンク

保護レバー

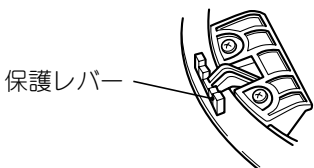

- 紙袋が装着されていないときは、保護レバーが動作して、ケースをセットしてもクランプが掛からないようにしてあります。必ず紙袋を装着してください。

バイパス吸気口

- 紙袋が目詰まりしたり、吸気口がふさがれた場合には、過熱防止のためにバイパスバルブが作動し、気流音が発生します。

保護装置

バイパスバルブが作動したままお使いになると、モーターの過熱防止のため保護装置が働いて、本体の運転が自動的に停止することがあります。

〈処置のしかた〉

- 保護装置が働いたときは、
 - ① 電源プラグをコンセントから抜く。
 - ② ごみを捨てる。☞9
 - ③ 約1時間待って使用する。
- ULPAフィルターが目詰まりしているときには、ごみを捨てても保護装置が働くことがあります。この場合にはバイパスバルブは作動しません。ULPAフィルターを新品と交換してください。

各部のなまえと使いかた

回収が終わったら

- この掃除機の取り扱いには、必ず保護具(手袋・保護衣・ゴーグル・マスクなど)を着用し、必要な暴露防止措置を施した状態で実施してください。
- ホースや延長管、吸口内に残ったアスベストを極力回収するために吸口の先端で、密閉→開放→密閉→…を何度か繰り返してください。
- この掃除機(付属品を含む)を作業環境外に持ち運んだり、保管する場合は、タンク内の紙袋を取り除き、各部の清掃を行い、アスベスト回収袋などの丈夫なプラスチック袋に収納して密封してください。
- 適切な密閉、表示をした丈夫な回収袋に収納したあと、回収袋もエアシャワーで洗浄除去してください。

1 吸込力調整リングをまわし穴をふさぐ

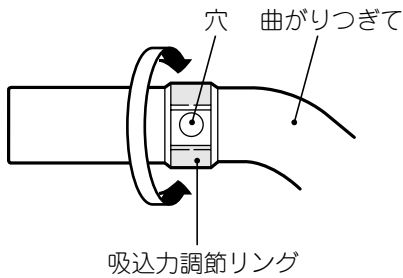

2 本体を運転し、吸口の先端で密閉、開放を繰り返す



お願い

- 紙袋にアスベストが多量に残っていると、バイパスバルブが作動し、十分な吸込力が得られませんので、新しい紙袋に交換してください。

3 ホースをホース差し込み口から取り外し、タンクキャップを取り付ける。

紙袋を交換し、取り出した紙袋は、関連法令に従い適切に処理する。

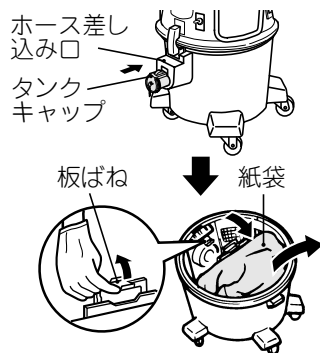

お願い

- アスベストの飛散、発散を防ぐため、アスベスト飛散防止施設の外でタンクキャップを外さないでください。

4 ケースを取り付け、本体、付属品を丈夫なプラスチック袋に収納し密閉する

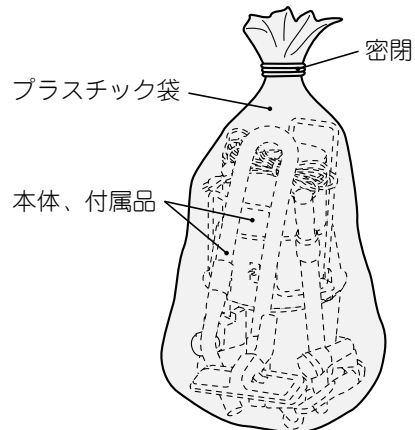

アスベスト回収袋について

- 本製品には、岩谷マテリアル(株)製のアスベスト回収袋が付属されています。(黄色・透明各3枚)アスベスト回収袋の取扱いは、関連法令(廃棄物処理法など)を遵守し、作業基準に従い正しく使用してください。
- 当社ではアスベスト回収袋は製造、販売しておりませんので、アスベスト回収袋に関してのお問い合わせにつきましては、下記までお願いいたします。

<アスベスト回収袋製造元>

岩谷マテリアル株式会社：東日本地区 03-3555-3501

西日本地区 06-6261-1945

受付時間：9:00～17:00 (土曜・日曜・祝日と年末年始・夏期休暇など
弊社の休日は休ませていただきます)



お願い

- アスベスト回収袋には通気口がありません。子供の手の届かないところに保管してください。

ごみがたまったら

紙袋の交換

● 紙袋セット・TN-105A(5枚入り)

- 紙袋の交換は、必ず保護具（手袋・保護衣・ゴーグル・マスクなど）を着用し、必要な暴露防止措置を施した状態で実施してください。
- 使用した紙袋、フィルターおよび交換した部品の廃棄は、関連法令に基づいて適切に処理してください。
- 回収が終わったときや吸込力が弱くなったとき、保護装置が動作したときに紙袋を交換してください。
- 紙袋を交換しても吸込力が弱いときは、ULPAフィルターを交換してください。（➡7）

使用した紙袋の捨てかた

- 1** ホースをホース差し込み口から取り外し、タンクキャップを取り付ける

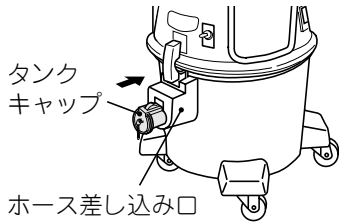

クランプを外し、ケースを持ち上げ外す（➡7）

- 2** 板ばねを軽く持ち上げ、ホルダーを外す

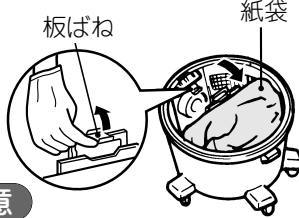

ご注意

- 回収したアスベストがこぼれないようゆっくり取り出してください。（モーター部に回収したアスベストが侵入し、故障の原因になります）

- 3** ホルダーから紙袋を外す

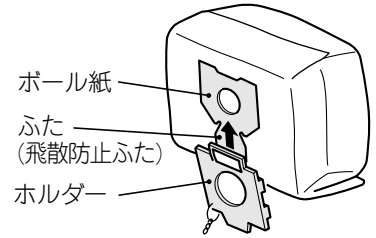

- 4** 紙袋のふたに付いている両面テープをはく離紙をはがす

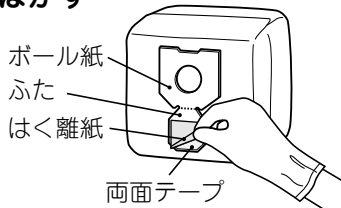

- 5** ボール紙のミシン目から折り、しっかりと押さえつける

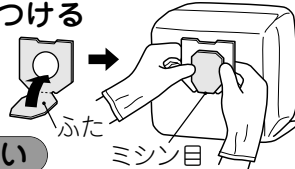

お願い

- 回収したアスベストがこぼれないようにしっかりと貼り付けてください。

- 6** 使用した紙袋の廃棄は、廃棄物処理法などの関連法令に基づいて、適切に処理する

セットのしかた

- 1** ホルダーのつめの間にボール紙を差し込む

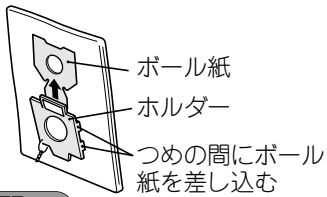

お願い

- はく離紙がはがれないように差し込んでください。

- 2** ホルダーの下部を紙袋支えにセットする

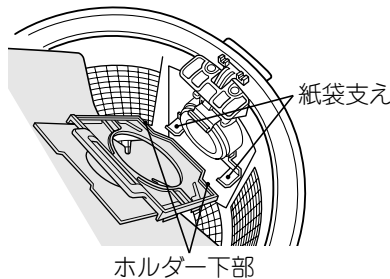

- 3** ボール紙が板ばねに引っ掛かるように、ボール紙の左右を押して確実に装着する

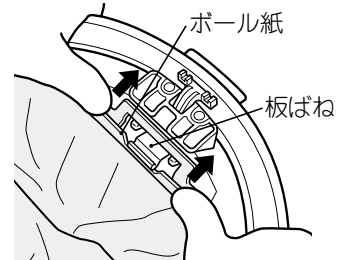

- 4** 板ばねにボール紙が引っ掛かっていることを確かめる

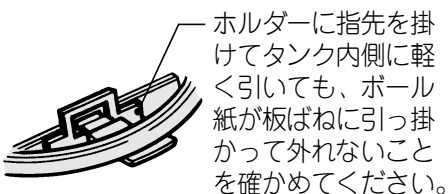

- 5** 紙袋をタンク内に広げる

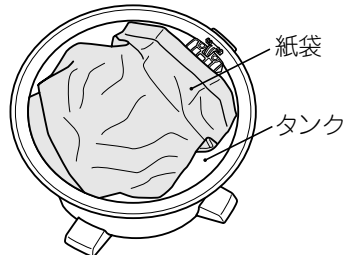

- 6** 元のようにセットする

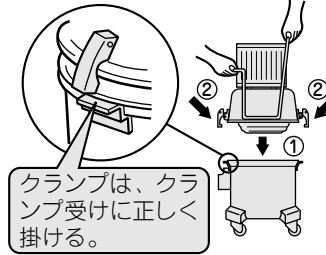

お願い

- 紙袋は必ず日立純正紙袋セット・TN-105A(5枚入り)をご使用ください。
- タンクの中にアスベストが落ちていないか確認してください。タンクの中にアスベストが残った状態で使用すると、アスベストがモーターに入り故障の原因になります。
- アスベストは目詰まりしやすく、紙袋がいっぱいにならなくても吸込力が弱くなる場合があります。
- この掃除機(付属品を含む)を持ち運んだり、保管する場合は、タンク内の紙袋を取り除き、事前に各部の掃除を完全に行い、丈夫なプラスチック袋に収納して密封してください。

回収が終わったら
アスベスト回収袋について

ごみがたまったら

お手入れ

お手入れに使用した工具、容器なども関連法令を遵守し、正しく処理してください。

- この掃除機のお手入れは、必ず保護具（手袋・保護衣・ゴーグル・マスクなど）を着用してください。
- この掃除機のお手入れは必ずお客様ご自身でアスベスト飛散防止施設の中で、暴露防止措置を施して行ってください。
- お手入れの際は必ず電源プラグをコンセントから抜いてください。また、ぬれた手で抜き差ししないでください。
 - 感電やけがをすることがあります。

本体・付属品

水を含ませたやわらかい布をよく絞ってからふく

お願い

- ベンジン、シンナー、中性洗剤などは、変色・変形の原因になりますので、使用しないでください。
- お手入れに使用した布は、アスベストが含まれている可能性があるため、廃棄には十分ご注意ください。



曲がりつぎて

アスベストが詰まったときは、曲がりつぎてを外し、詰まったアスベストを取り除いてください。

- ① ストッパーの穴に細いドライバーなどを差し込み、持ち上げるようにしてストッパーを矢印方向へ引き抜き、
- ② 曲がりつぎてを外す

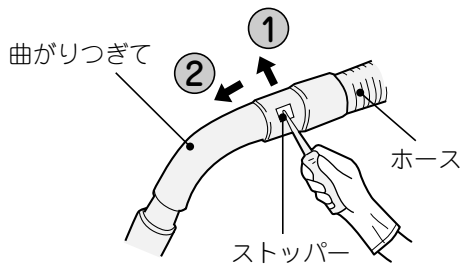

- ③ 曲がりつぎてを外し、詰まったアスベストを取り除く

お願い

- 組み立て時には、つぎてパッキンのリップを曲がりつぎて側に向けて入れ、組み立ててください。

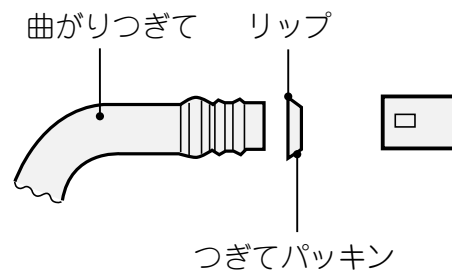

床用吸口

アスベストが詰まったときは、床用吸口を外し、詰まったアスベストを取り除いてください。

- 1 床用吸口を伸縮延長管から外し、詰まったアスベストをブラシなどできれいに取り除く

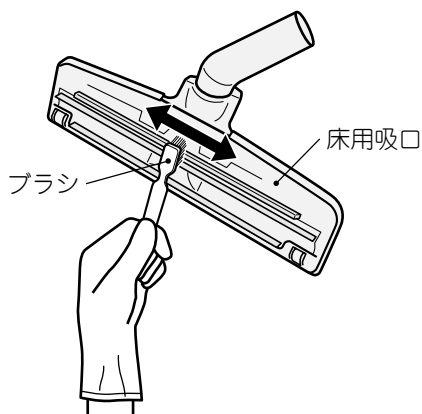

- 2 床用吸口を伸縮延長管にしっかりねじ込む

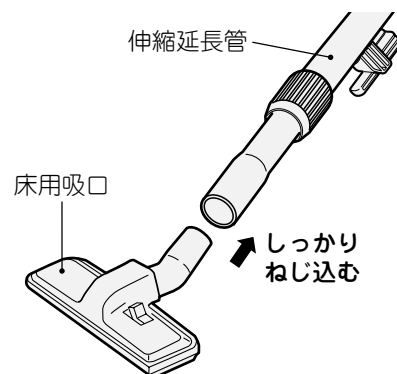

故障かなと思ったら

- 本製品はアスベスト用です。当社は修理を一切しておりません。使用した紙袋、部品、製品の当社または販売会社への持ち込み、発送は禁止します。違反すると法律(廃棄物処理法など)により処罰されます。
- この掃除機のお手入れは、必ず保護具(手袋・保護衣・ゴーグル・マスクなど)を着用してください。
- この掃除機の保守・部品の交換は必ずお客様ご自身でアスベスト飛散防止施設の中で、暴露防止措置を施して行ってください。当社は部品単品で供給します。(有料)
- 使用した紙袋、ULPAフィルター、掃除機の廃棄は、廃棄物処理法などの関連法令に基づき、密封・表示を行ったうえで、適切に処理してください。

こんなときは	調べるところ	直しかた
吸込力が弱い	●紙袋にアスベストがたまっていますか。	「ごみがたまったら」👉9をご覧ください、新しい紙袋と交換してください。
	●ULPAフィルターが目詰まりしていませんか。	ULPAフィルターを交換してください。👉7
	●ホースや床用吸口にアスベストが詰まっていますか。	アスベストを取り除いてください。
	●吸込力調整リングの穴が開いていませんか。	吸込力調整リングを回し、穴を閉じてください。👉6
モーターが回らない	●水および湿った粉じんを吸い込んでいませんか。	本体には触れずに、電源プラグをコンセントから抜いてください。 補修用部品(ケース)と交換してください。👉12
	●電源プラグ・コードが断線していませんか。	補修用部品(電源コード)と交換してください。👉12
	●電源プラグがコンセントや本体にしっかり差し込まれていますか。	電源プラグをコンセントや本体にしっかり差し込んでください。
	●保護装置が働いて運転が停止していませんか。	電源プラグをコンセントから抜いて紙袋を交換し、約1時間後にご使用ください。👉9
	●モーターの寿命が考えられます。 補修用部品(ケース)と交換してください。👉12	
	●スイッチが故障していませんか。	補修用部品(ケース)と交換してください。👉12
排気や本体が熱くなる	●空気の流れてモーターを冷却しているためで、異常ではありません。	

■技術問い合わせ

日立アプライアンス株式会社 家電事業部 多賀家電本部 第二設計部
クリーナ設計グループ 業務用掃除機担当

〒316-8502 茨城県日立市東多賀町一丁目1番1号

電話：(0294)36-8728

受付時間：9:00～17:00 (土曜・日曜・祝日と年末年始・夏期休暇など弊社の休日は休ませていただきます)

補修用部品

補修用部品は、ご購入いただきました販売店に注文をお願いいたします。

■ご購入：補修用部品、紙袋セットは、商品お買い上げのお店でご購入(お取り寄せ)できます。

- 本製品は当社では一切修理に応じておりません。
- この掃除機の保守・部品の交換は必ずお客様ご自身でアスベスト飛散防止施設の中で、暴露防止措置を施して行ってください。当社は部品単品で供給します。(有料)
- 交換した紙袋、ULPAフィルター、交換した部品などの廃棄は、廃棄物処理法などの関連法令に基づき、密封・表示を行ったうえで、適切に処理してください。
- 各部品は絶対に分解したり、修理、改造はしないでください。
アスベストに暴露したり、飛散・発散を起こしたり、火災、感電、けがの原因になります。

補修用部品一覧表

No.	部品名	部品番号	数量	梱包単位	部品価格
1	ケース	66419142	1	1	¥100,000(税別)
2	タンク	66419143	1	1	¥50,000(税別)
3	ULPAフィルター	66419144	1	1	¥32,000(税別)
4	ナット	66419145	1	1	¥400(税別)
5	バスケット	66419146	1	1	¥2,800(税別)
6	電源コード(8M)	66419147	1	1	¥2,000(税別)
7	帯電防止ロングホース	66419148	1	1	¥15,000(税別)
8	伸縮延長管	66419149	1	1	¥2,000(税別)
9	タンクキャップ	66419150	1	1	¥1,000(税別)
10	床用吸口	66419151	1	1	¥2,400(税別)
11	棚用自在吸口	66419152	1	1	¥900(税別)
12	すき間用吸口	66419153	1	1	¥400(税別)
13	紙袋セット・TN-105A	66419141	5	1	¥5,000(税別)
14	電源コード(15M)	66419155	1	1	¥3,300(税別)
15	電源コード(20M)	66419156	1	1	¥4,300(税別)
16	取扱説明書	66419157	1	1	¥300(税別)

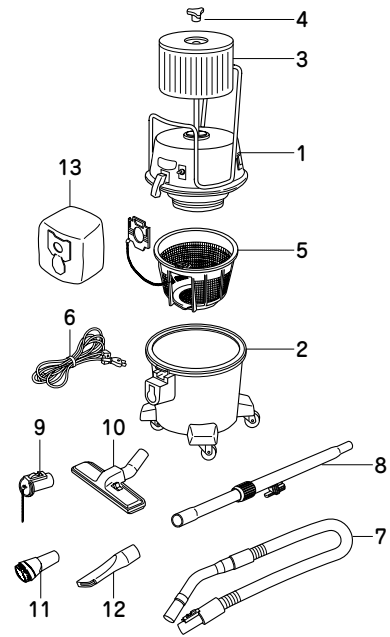

仕様

この製品は日本国内用です。電源電圧や電源周波数の異なる海外では使用できません。
また、アフターサービスもできません。

電 源	100V 50-60Hz共用	標準付属品	電源コード(8M) ……………1本
消費電力	1,050W		帯電防止ロングホース……………1本
吸込仕事率	320W		伸縮延長管……………1本
運 転 音	62dB		床用吸口……………1個
集じん容積	3.6L	付属応用部品	すき間用吸口……………1個
コードの長さ	8m		棚用自在吸口……………1個
本体寸法	長さ327mm×幅283mm×高さ657mm	そ の 他	紙袋 { 本体装着……………1枚
質 量	12.6kg(標準付属品を含む)		予 備……………5枚
			アスベスト回収袋(中):黄色・透明…各3枚

	部 品 名	確認を行った試験機関名	試験方法	除菌・抗菌の方法	処理を行っている部分の名称
除菌	ナノチタン・アレルオフ除菌消臭ULPAフィルター	(財)北里環境科学センター	菌を含む気流の除菌	ろ過方式	不織布
抗菌	紙 袋	(財)日本紡績検査協会	JIS L 1902に基づく	繊維に練り込み	紙袋内装紙

お客様メモ

後日のために記入しておいてください。

ご購入店名

電話

ご購入年月日

年 月 日

◎日立アプライアンス株式会社

〒105-8410 東京都港区西新橋2-15-12
電話 (03)3502-2111