

取扱説明書

保証書別添付

HITACHI
Inspire the Next

日立 **お店用** 掃除機

型式

シーブイ ジー
CV-G1
シーブイ ジー
CV-G2



このたびは日立掃除機をお買い上げいただき、まことにありがとうございました。

この掃除機は屋内の乾いた場所の掃除、乾いたごみの吸い込み用です。集塵機の代用として、あるいは他の機械・設備に組み込み設置するなど、一般の掃除以外の目的にはご使用にならないでください。

この取扱説明書をよくお読みになり、正しくご使用ください。

特に「安全上のご注意」は必ずお読みください。

お読みになったあとは、保証書とともに大切に保存してください。

もくじ

ページ

安全上のご注意 2~3

各部のなまえと使いかた 4~5

別売り部品 5

ごみがたまったら 6

お手入れ 6

故障かなと思ったら 7

保証とアフターサービス 8

仕様

この製品は日本国内用です。電源電圧や電源周波数の異なる海外では使用できません。また、アフターサービスもできません。

項目	形名	CV-G1	CV-G2	項目	形名	CV-G1	CV-G2
電源		100V 50-60Hz共用		質量		7.0kg(標準付属品を含む) 7.7kg(標準付属品を含む)	
消費電力		1,000W		標準付属品	ホース	1本	
吸込仕事率		360W			伸縮延長管	1本	
運転音		58dB			床用吸口	1個	
集じん容積		7L		付属応用部品	すき間用兼サッシ用吸口	1個	
コードの長さ		8m	15m		棚用吸口	1個	
本体寸法		長さ340mm×幅330mm×高さ397mm		本体にセットしてあるフィルターの種別	お店パック(紙袋)1枚	布袋フィルター1個	



安全上のご注意

必ずお守りください



●ご使用前に、この「安全上のご注意」をよくお読みのうえ、正しくお使いください。











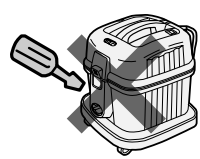

★ここに示した注記事項は

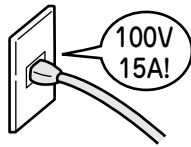
表示内容を無視して誤った使い方をしたときに生じる危害や損害の程度を、次の表示で区分し、説明しています。

 警告	この表示の欄は、「死亡または重傷などを負うことが想定される」内容です。
 注意	この表示の欄は、「傷害を負うことが想定されるか、または物的損害の発生が想定される」内容です。

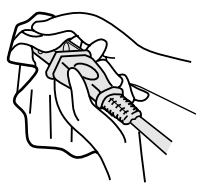
絵表示の例

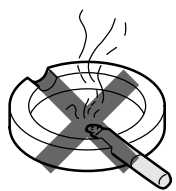
	「警告や注意を促す」内容のものです。
	してはいけない「禁止」内容のものです。
	必ず実行していただく「指示」内容のものです。

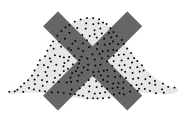
 警告	
 分解禁止 絶対に分解したり修理・改造しない <ul style="list-style-type: none"> ● 火災・感電・けがの原因になります。 ● 修理はお買い上げの販売店、またはメーカー指定のお客様ご相談窓口にご相談ください。 	 100V 15A以上 定格15A以上・交流100Vのコンセントを単独で使う  <ul style="list-style-type: none"> ● 他の器具と併用すると分岐コンセント部が異常発熱して発火することがあります。
 電源プラグを抜く お手入れの際は必ず電源プラグをコンセントから抜く また、ぬれた手で抜き差ししない <ul style="list-style-type: none"> ● 感電やけがをすることがあります。 	 清掃 電源プラグのほこりなどは定期的に乾いた布で拭きとる <ul style="list-style-type: none"> ● プラグにほこりなどがたまると、湿気などで絶縁不良となり、火災の原因になります。 
 禁止 グラインダー・溶接機などから発生する火花を含む粉じん、火のついたたばこの吸い殻など高温度のものを吸わせない <ul style="list-style-type: none"> ● 爆発したり、火災の原因になります。 	 禁止 アルミニウム・マグネシウム・チタン・亜鉛や化学物質などの爆発性粉じん・ガス・蒸気を吸わせない また、近くや雰囲気中で使用しない <ul style="list-style-type: none"> ● 爆発したり、火災の原因になります。 

警告



禁止

灯油・ガソリン・シンナー・塗料・溶剤・可燃性ガスなど引火性のものを吸わせない
また、近くや雰囲気の中で使用しない

- 爆発したり、火災の原因になります。



禁止

コードを傷つけたり、破損したり、加工したり、無理に曲げたり、ひっぱったり、ねじったり、たばねたりしない
また、重い物を載せたり、挟み込んだりしない

- コードが破損し、火災・感電の原因になります。



水ぬれ禁止

水・油・ぬれたごみを吸わせない
また、水・油などをかけない

- 爆発・火災・感電の原因になります。

屋外では使わない

- 絶縁劣化による感電・漏電火災の原因になります。

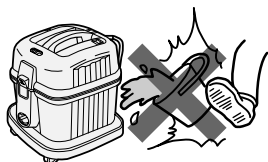

コードや電源プラグが傷んだり、コンセントの差し込みがゆるいときは使用しない

- 感電・ショート・発火の原因になります。

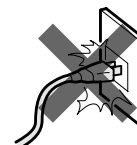

注意



電源プラグを抜く

使用時以外は、電源プラグをコンセントから抜く

- けがややけど、絶縁劣化による感電・漏電火災の原因になります。

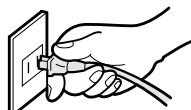

電源プラグを持つ

電源プラグを抜くときは、コードを持たずに必ず先端の電源プラグを持って引き抜く

- 感電やショートして発火することがあります。

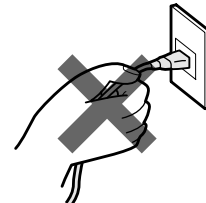

禁止

排気口をふさがない

- 火災の原因になります。
- 吸込口をふさいで長時間運転しない
- 過熱による本体の変形・発火の原因になります。

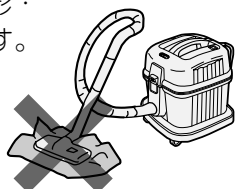

火気禁止

火気に近づけない

- 本体の変形によるショート・発火の原因になります。

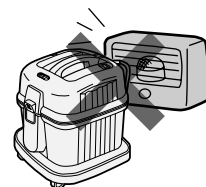

禁止

セメント粉・合成樹脂粉・トナーなど固化するものや、金属粉・カーボン粉など導電性の微粉、薬品などを吸わせない

- 感電・ショート・発火の原因になります。
- 直径10μm以下の微粒子を吸わせない
- 発火の原因になります。



カーボン粉・鉄粉・薬品・洗剤など



ガラス



押しピン・針・ひも

各部のなまえと使いかた

延長管

- ①位置決めマークを合わせて差し込みます。

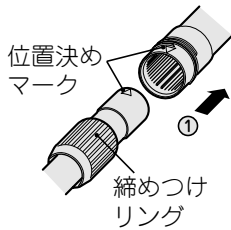

- ②使いやすい長さに調節し、締めつけリングを回して固定します。

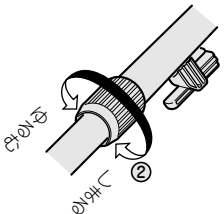

吸込力調節リング

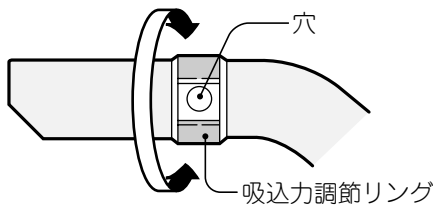

- 穴を開くと吸込力が弱くなります。カーテン・薄い敷物などのお掃除や吸口が吸いついて動きにくいときに使います。

クラ

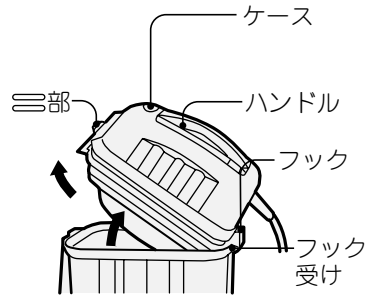

ホーススタンド

- ホース・延長管・吸口をセットした状態で収納するときに使います。
- 延長管は締めつけリングを回して縮めてセットします。

すき間用兼サッシ用吸口を差し込んでおけます。



ご注意

- 立てかけたままで持ち運びしないでください。ホースや延長管が外れた場合危険です。

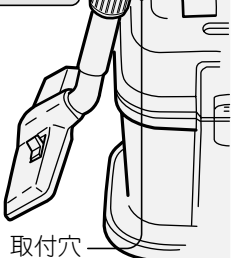

床用吸口

- ゆか・たたみ
ブラシが出ます。
- 床・たたみのお掃除に
- じゅうたん
ブラシが引っ込みます。
- じゅうたんのお掃除に
- 床の種類に合わせてレバーを切り換えてください。
 - 吸口が吸いついて動きにくいときは、吸込力調節リングを用いるか、手もとを下げてお使いください。

ご注意

- ひのきなどの柔らかい床の場合、強く押しつけて掃除しないでください。床に傷をつけることがあります。

曲がり過ぎて

しっかり
ねじ込む

すき間用兼サッシ用
吸口

しっかり
ねじ込む

棚用吸口

ごみ捨てサイン



続けてご使用
ください。

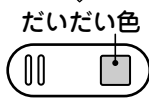

ごみを捨てて
ください。

6

- すき間用兼サッシ用吸口などをご使用のときは、吸口を外して確認してください。吸口が付いていると吸い込み風量が少なくなるため、ごみの量に関係なくごみ捨てサインが作動することがありますが、使用上支障はありません。
- 細かな砂ごみなどが多い場合、お店パック(紙袋)・布袋フィルターがいっぱいにならなくても、ごみ捨てサインが作動することがあります。
- 綿ごみやじゅうたんのあそび毛などが多い場合、お店パック(紙袋)・布袋フィルターがいっぱいになっても、ごみ捨てサインが作動しないことがあります。
- 定期的にお店パック(紙袋)・布袋フィルターを確認してください。

お掃除するときは各部分を中央の図のように組み立てます。
 (👉のあとの数字は主な説明のあるページです)

クランプ

- ハンドルを持って③部を押しながらかさを外します。
- セット時はフックをフック受けに掛けてケースをタンクに押し付けます。

ご注意

- 持ち運び時にクランプを押し下たり、ぶついたりしないでください。タンクが落下してけがをすることがあります。

スイッチ

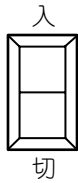

入
モーターが回ります。

切
モーターが止まります。

- 使用するときには、「入」の方を押します。
- 電源プラグを差し込むときには、必ず「切」の状態にしてください。

コードフック

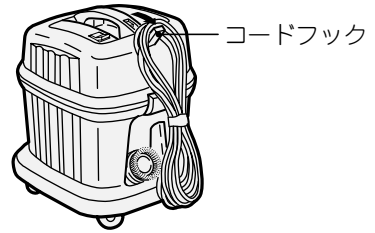

- コードフックを立ててコードを掛けて置くことができます。

コード

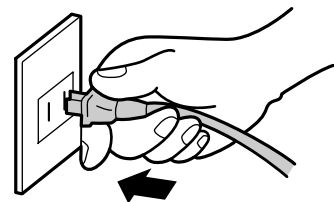

⚠ 注意



使用時以外は、電源プラグをコンセントから抜く

電源プラグを抜く

- けがややけど、絶縁劣化による感電、漏電火災の原因になります。

ご注意

- お掃除中コードを無理にひっぱると断線の原因になります。

ケース

排気口

電源プラグ

コンセント
(交流100V)

- CV-G1:お店パック(紙袋) 1枚
 - CV-G2:布袋フィルター 1個
- 👉 6

ホース差し込み口

ホース着脱ボタン

ホース

本体つぎて

タンク

付属品収納ピット

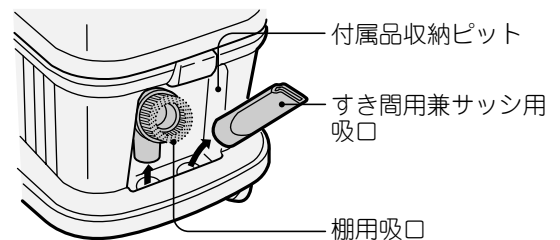

付属品収納ピット

すき間用兼サッシ用吸口

棚用吸口

保護装置

ごみ捨てサインが作動したままお使いになると、モーターの過熱防止のため保護装置が働いて、本体の運転が自動的に停止することがあります。

〈処理のしかた〉

- 保護装置が働いたときは、
 - ① 電源プラグをコンセントから抜く。
 - ② 新しいお店パック(紙袋)に交換する。または布袋フィルターのごみを捨てる。👉 6
 - ③ 約1時間待って使用する。

別売り部品

日立掃除機の販売店でお求めください。

お店パック(紙袋)・SP-15C
(10枚入り)

希望小売価格 2,300円(税別)

- お買い求めの場合は「日立掃除機用お店パックSP-15C」とご指定ください。
- SP-15C以外のものをご使用になった場合は、掃除機の性能、品質など保証できませんのでご注意ください。

布袋フィルター・SP-70
希望小売価格 3,600円(税別)

- お買い求めの場合は「日立掃除機用布袋フィルターSP-70」とご指定ください。
- SP-70以外のものをご使用になった場合は、掃除機の性能、品質など保証できませんのでご注意ください。

- 上記希望小売価格は、価格改正に伴い変更する場合があります。

各部のなまえと使いかた

別売り部品

ごみがたまったら

お店パック(紙袋)の交換 ●お店パック(紙袋)(別売り部品 5)

ごみの捨てかた

1 ハンドルを持ってクランプの≡部を押しながらケースを外す。

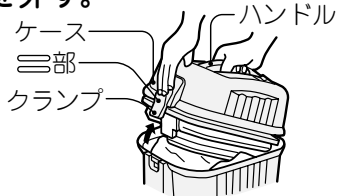

2 お店パック(紙袋)をフックから取り外す。

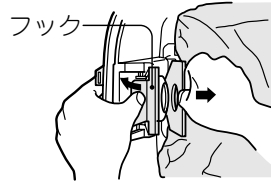

3 お店パック(紙袋)をタンクから取り出して、捨てる。

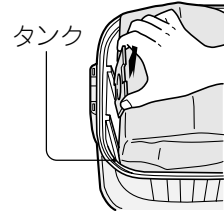

- ご注意**
- ごみがこぼれないよう静かに取り出してください。
 - タンク内にこぼれたごみはお店パック(紙袋)を取り付ける前に取り除いてください。

取り付けかた

1 新しいお店パック(紙袋)を溝に確実に差し込む。

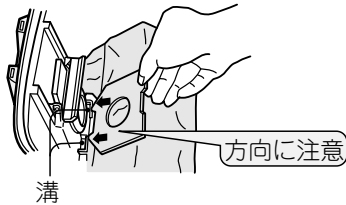

2 ポール紙をフックに確実に引っ掛ける。

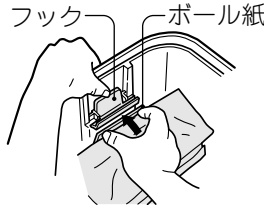

3 フックをフック受けに掛けケースをタンクに押し付けてクランプを掛ける。



- ご注意**
- お店パック(紙袋)を取り付けないでケースを取り付けようとしても取り付けません。無理に押さえるとケースやタンクなどを破損する恐れがあります。

布袋フィルターのごみ捨て ●布袋フィルター(別売り部品 5)



- 本体への取り付け、取り外しかたはお店パック(紙袋)の場合と同一です。
- たまったごみは、ファスナーを開けて捨てます。ごみを捨てたあと、ファスナーをしっかりと締めてください。

お手入れ

警告



お手入れの際は必ず電源プラグをコンセントから抜く
また、ぬれた手で抜き差ししない

- 感電やけがをすることがあります。

保護フィルター

1 保護フィルターカバーを取り外して、保護フィルターを取り出す。

2 保護フィルターを水で軽くもみ洗いし、たたいて水気を切り、十分に自然乾燥させる。

3 保護フィルターを保護フィルターカバーの形に合わせてセットし、元どおり本体に取り付ける。

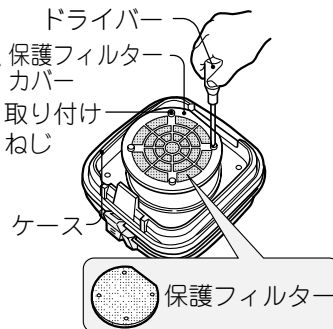

- ご注意**
- 洗濯機で洗ったり、ヘアードライヤーで乾燥させないでください。

布袋フィルター

水または中性洗剤を入れたぬるま湯でもみ洗いし、完全に乾かしてください。

ご注意

- 洗濯機で洗ったり、ヘアードライヤーで乾燥させないでください。

本体・付属品

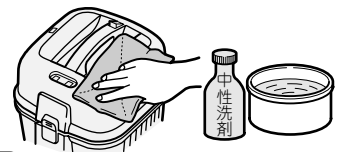

水または中性洗剤を含ませてよく絞ったやわらかい布でふいてください。



ご注意

- ベンジン、シンナーなどは、変色、変形などの原因になりますので、使用しないでください。

故障かなと思ったら

こんなときは	調べるところ	直しかた
吸込力が弱い。	お店パック(紙袋)または布袋フィルターが目詰まりしていませんか。	「ごみがたまったら」  6をご覧ください、新しいお店パック(紙袋)と交換してください。または布袋フィルターのごみを捨ててください。
	布袋フィルター・保護フィルターが汚れていませんか。	汚れている場合は「お手入れ」  6をご覧ください、布袋フィルター・保護フィルターを水洗いしてください。
	ホースやつぎてにごみが詰まっていますか。	ホースやつぎてのごみを取り除いてください。
モーターが回らない。	電源プラグがコンセントにしっかり差し込まれていますか。	電源プラグをコンセントにしっかり差し込んでください。
	保護装置が働いて運転が停止していませんか。	電源プラグをコンセントから抜いてお店パック(紙袋)を交換、または布袋フィルターのごみを捨てて約1時間後にご使用ください。  6
	カーボンブラシの摩耗が原因の場合があります。このカーボンブラシは日立の特殊品ですから、交換はお買い上げの販売店にご用命ください。	
排気や本体が暖くなる。	空気の流れてモーターを冷却しているため、多少暖くなるのは異常ではありません。	

ごみがたまったら
お手入れ

万一、ホースが破れた場合は……

ホースの両端部が破れた場合は、次の手順で補修できます。

- ① つまみ(2か所)を押しながら、ホースを抜く。
 - 本体つぎて側は、つめ(2か所)を押しながらホースを抜いてください。
- ② 接続リングを矢印方向に回して、ホースから外す。
- ③ ホースの破れたところをカッターなどで平らに切る。
- ④ 外す手順と逆の手順で、ホースを取り付ける。
 - ホースの両端部以外が破れた場合は、ホースを交換してください。

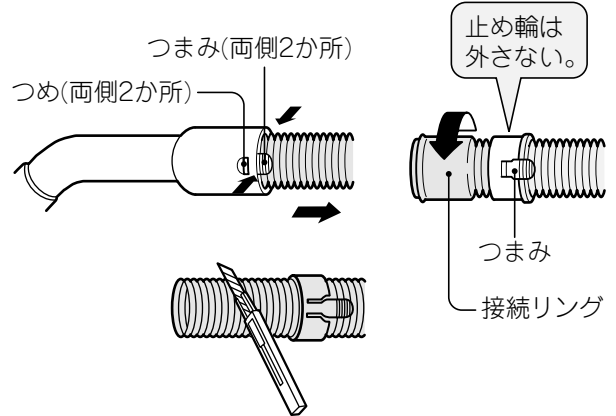

故障かなと思ったら

愛情点検

長年ご使用の掃除機の点検を！



ご使用の際、このような症状はありませんか？

- スイッチを入れても、運転しない
- 電源プラグやコードを動かすと、通電したりしなかったりする
- 運転中、時々止まる
- 運転中、異常な音がある
- 本体が変形したり、異常に熱い
- ホースが破れている
- こげくさい“におい”がする
- そのほかの異常がある

ご使用中止

事故防止のため、すぐにスイッチを切り、電源プラグを抜いて、販売店へ点検・修理を依頼してください。

保証とアフターサービス (よくお読みください)

使用中に異常が生じたときは

この取扱説明書をよくお読みのうえ、「故障かなと思ったら」 7の点検をしていただき、それでも故障と思われる場合には、ご自分で修理なさらないで買い上げの販売店にご相談ください。

- アフターサービスについてご不明の場合、その他お困りの場合は、買い上げの販売店が日立家電品ご相談窓口にお問い合わせください。



ご連絡していただきたい内容

品名	電気掃除機
形名	CV-G1またはCV-G2
お買い上げ日	年 月 日
故障の状況	できるだけ具体的に
ご住所	付近の目印なども併せてお知らせください。
お名前	
電話番号	
訪問ご希望日	

修理料金の仕組み

修理料金＝技術料＋部品代＋出張料などで構成されています。

技術料	診断、部品交換、調整、修理完了時の点検などの作業にかかる費用です。技術者の人件費、技術教育費、測定機器などの設備費、一般管理費などが含まれます。
部品代	修理に使用した部品代金です。そのほか修理に付帯する部材などを含む場合もあります。
出張料	製品のある場所へ技術者を派遣する場合の費用です。別途、駐車料金をいただく場合があります。

保証について

この商品は保証書付きです。

- 保証書は販売店で所定事項を記入してお渡しいたしますから、記載内容をご確認いただき、大切に保存してください。
- 保証期間は買い上げの日から1年間です。
なお、保証期間中でも有料になることがありますので、保証書をよくお読みください。
- 保証期間経過後の修理については、販売店にご相談ください。
修理によって機能が維持できる場合は、お客様のご要望により有料修理いたします。
当社は販売店からの注文により、補修用性能部品を販売店に供給します。

転居される場合

- ご転居により、買い上げの販売店のアフターサービスを受けられなくなる場合は、前もって販売店にご相談ください。ご転居先での日立の家電品取扱店を紹介させていただきます。
- 電源周波数の異なる地区へのご転居に際しても、部品の交換は不要です。

部品の保有期間について

この掃除機の補修用性能部品の保有期間は製造打ち切り後6年です。

補修用性能部品とは、その製品の機能を維持するために必要な部品です。

日立家電品についてのご相談や修理は買い上げの販売店へ

なお、転居されたり、贈り物でいただいたものの修理などで、ご不明な点は下記窓口にご相談ください。
※下記窓口の内容は、予告なく変更させていただく場合がございます。

ホームページに「よくあるご質問」について記載しておりますので、ご活用ください。
http://kadenfan.hitachi.co.jp/q_a/index.html

商品情報やお取り扱いについてのご相談は お客様相談センターへ

TEL 0120-3121-11
FAX 0120-3121-34

(受付時間)9:00～17:30(月～土)、9:00～17:00(日・祝日)
年末年始は休ませていただきます。
携帯電話、PHSからもご利用できます。

修理に関するご相談は エコーセンターへ

TEL 0120-3121-68
FAX 0120-3121-87

(受付時間)9:00～19:00(月～土)、9:00～17:30(日・祝日)
携帯電話、PHSからもご利用できます。

- 「持込修理」および「部品購入」については、上記サービス窓口にて各地区のサービスセンターをご紹介します。
- ご相談、ご依頼いただいた内容によっては弊社のグループ会社に個人情報を提供し対応させていただくことがあります。
- 修理をご依頼いただいたお客様へ、アフターサービスに関するアンケートハガキを送付させていただきます。

 日立アプライアンス株式会社

〒105-8410 東京都港区西新橋2-15-12
電話 (03)3502-2111