

## 日立掃除機 CV-KB54

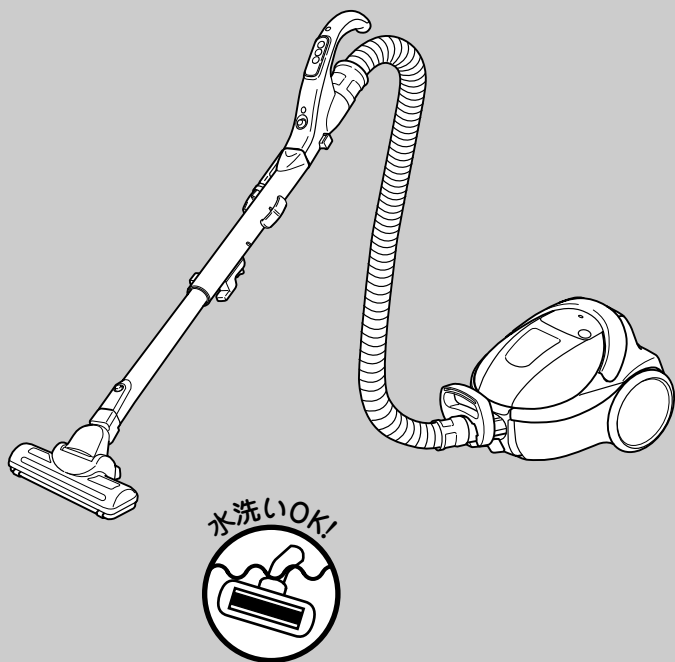

### もくじ

	ページ	
安全上のご注意	2	
各部のなまえと準備	4	
操作のしかた	6	
上手なお掃除のしかた	8	
あとかたづけ	10	
ごみすてサインと保護装置について	11	
ごみがたまったら	11	
お手入れ	12	
故障かなと思ったら	14	
アフターサービスと保証について	15	
別売り部品	16	
仕様	16	

このたびは日立掃除機をお買い上げいただき、まことにありがとうございました。

- この掃除機は家庭用です。  
業務用や掃除以外の目的にはご使用にならないでください。
- ご使用前に、この取扱説明書をよくお読みになり、正しくご使用ください。特に「安全上のご注意」は必ずお読みください。
- エアーヘッドは水洗いできますが、その他の部分は水洗いできません。

お読みになったあとは、保証書とともに大切に保存してください。





# 安全上のご注意

必ずお守りください



●ご使用前に、この「安全上のご注意」をよくお読みのうえ、正しくお使いください。









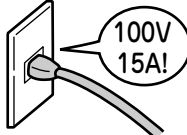

## ★ここに示した注記事項は

表示内容を無視して誤った使い方をしたときに生じる危害や損害の程度を、次の表示で区分し、説明しています。

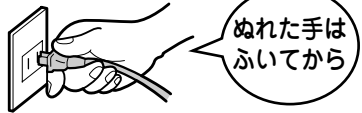
 <b>警告</b>	この表示の欄は、「死亡または重傷を負うことが想定される」内容です。
 <b>注意</b>	この表示の欄は、「傷害を負うことが想定されるか、または物的損害の発生が想定される」内容です。

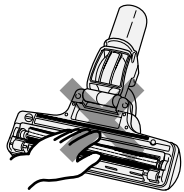
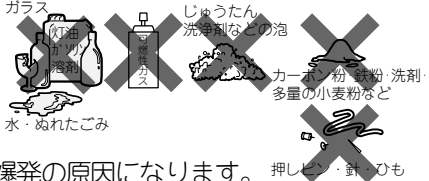
### 絵表示の例

	「警告や注意を促す」内容のものです。
	してはいけない「禁止」内容のものです。
	必ず実行していただく「指示」内容のものです。

 <b>警告</b>	
 <b>絶対に分解したり修理・改造しない</b> 分解禁止 <ul style="list-style-type: none"> <li>●火災・感電・けがの原因になります。</li> <li>●修理は販売店、またはメーカー指定のお客様ご相談窓口にご相談ください。</li> </ul>	 <b>定格15A以上・交流100Vのコンセントを単独で使う</b>  <ul style="list-style-type: none"> <li>●他の器具と併用すると分岐コンセント部が異常発熱して発火することがあります。</li> </ul>
 <b>お手入れの際は必ず電源プラグをコンセントから抜く</b> また、ぬれた手で抜き差ししない <ul style="list-style-type: none"> <li>●感電やけがをすることがあります。</li> </ul> 	 <b>エアヘッドの回転ブラシには触れない</b> 接触禁止 <ul style="list-style-type: none"> <li>●手などをけがすることがあります。</li> <li>●特にお子さまにはご注意ください。</li> </ul> 
 <b>灯油、ガソリン、可燃性ガス、たばこの吸い殻などを吸わせない</b> 禁止  <ul style="list-style-type: none"> <li>●火災や爆発の原因になります。</li> </ul>	 <b>水洗いや風呂場での使用は絶対にしない</b> 水ぬれ禁止  <ul style="list-style-type: none"> <li>●感電する場合があります。</li> <li>●エアヘッドは水洗いできます。</li> </ul>
 <b>電源コードを回転ブラシに巻き込まない</b> 禁止  <ul style="list-style-type: none"> <li>●電源コードが損傷し、火災・感電の原因になります。</li> </ul>	 <b>電源コードを傷つけない</b> 禁止  <ul style="list-style-type: none"> <li>●電源コードが破損し、火災・感電の原因になります。</li> </ul>

## 警告



清掃

電源プラグのほこりなどは定期的に乾いた布でふき取る



- 電源プラグにほこりなどがたまると、湿気などで絶縁不良となり、火災の原因になります。



禁止

傷んだ電源コードや電源プラグ、ゆるんだコンセントは使用しない

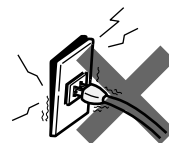

- 感電・ショート・発火の原因になります。



差し込む

電源プラグは根元まで確実に差し込む

- 差し込みが不完全ですと、火災・感電の原因になります。

## 注意



電源プラグを持つ

電源プラグを抜くときは、電源コードを持たずに必ず先端の電源プラグを持って引き抜く



- 感電やショートして発火することがあります。



禁止

吸込口をふさいで、ロックボタンを押さない



- 延長管が急に縮んで、けがをすることがあります。



電源プラグを持つ

電源コードを巻き取るときは電源プラグを持つ

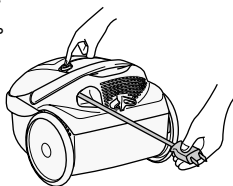

- 電源プラグが当たってけがをすることがあります。



禁止

吸込口をふさいで長時間運転しない



- 過熱による本体の変形・発火の原因になります。



禁止

引火性のもの(ガソリン、ベンジン、シンナー)の近くで使用しない

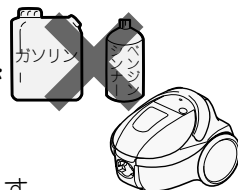

- 爆発や火災の原因になります。



電源プラグを抜く

使用時以外は、電源プラグをコンセントから抜く

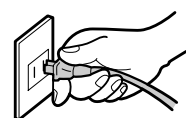

- けがややけど、絶縁劣化による感電・漏電火災の原因になります。



火気禁止

火気に近づけない

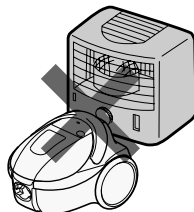

- 本体の変形によるショート・発火の原因になります。



禁止

本体に乗らない



- 転倒などでけがをすることがあります。



禁止

排気口をふさがない



- 火災の原因になります。



禁止

排気口に手や足を近づけない



- 排気により、やけどをすることがあります。排気は、本体後部と車輪から出ます。



純正品を使う

パックフィルターは必ず日立 **純正** CV-型用パックフィルターを使う

- 当社純正以外のパックフィルターを使用した場合、モーターの発煙・発火が発生するおそれがあります。

# 各部のなまえと準備(組み立てかた)

## すき間用吸口

左右のフックのどちら側にも差し込めます。

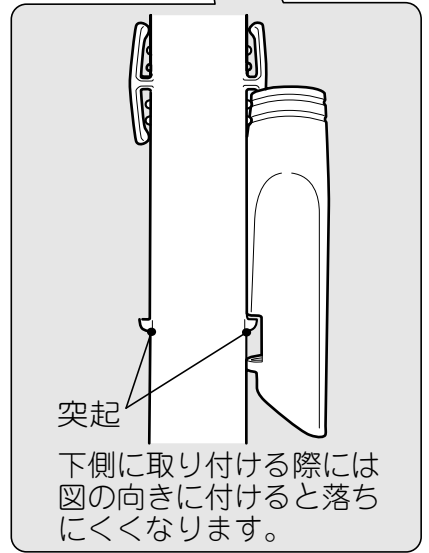
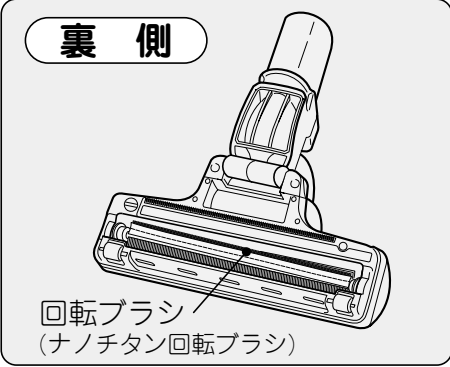
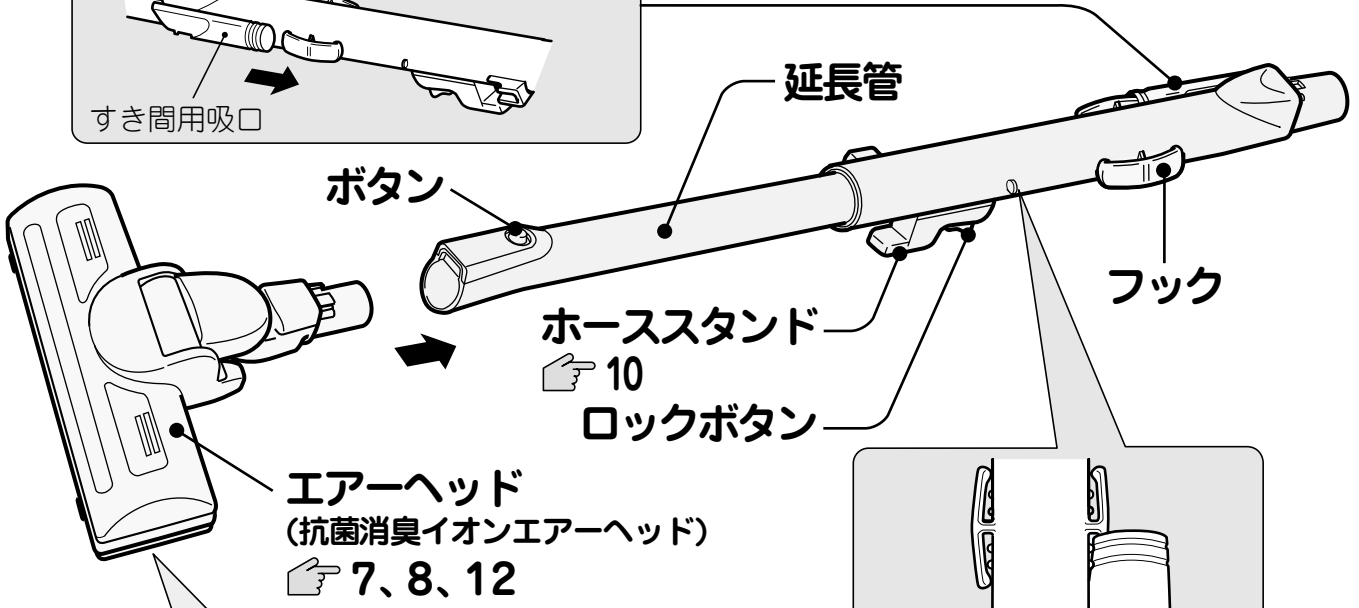
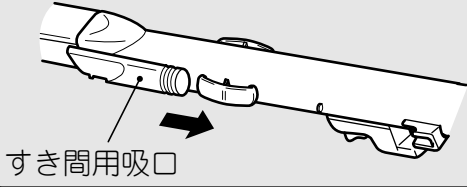

抗菌効果	部品名	抗菌の確認を行った試験機関名	試験方法	抗菌の方法	抗菌の処理を行っている部分の名称
	ナノチタン回転ブラシ	(財)日本化学繊維検査協会	JISL 1902に準ずる*	繊維に付着	刷毛

\* 蛍光灯照射時(1,000lx)

## 付属応用部品

すき間用吸口(1個) 8

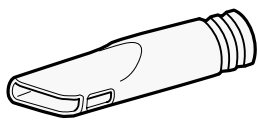

サットハンドル(1個) 8



## ホース・サットとハンドルの取り付けかた

① サットとハンドルを本体つぎてに奥までしっかりと取り付ける

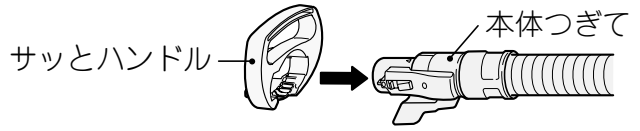

② ホース差し込み口とホース接続部を合わせ、「カチッ」と音がするまで差し込む

● 外すときはボタンを押しながら抜きます。

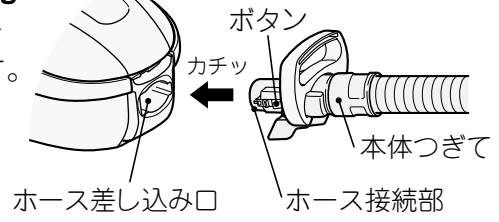

下図の部品があることを確認してください。

(☞のあとの数字は主な説明のあるページです)

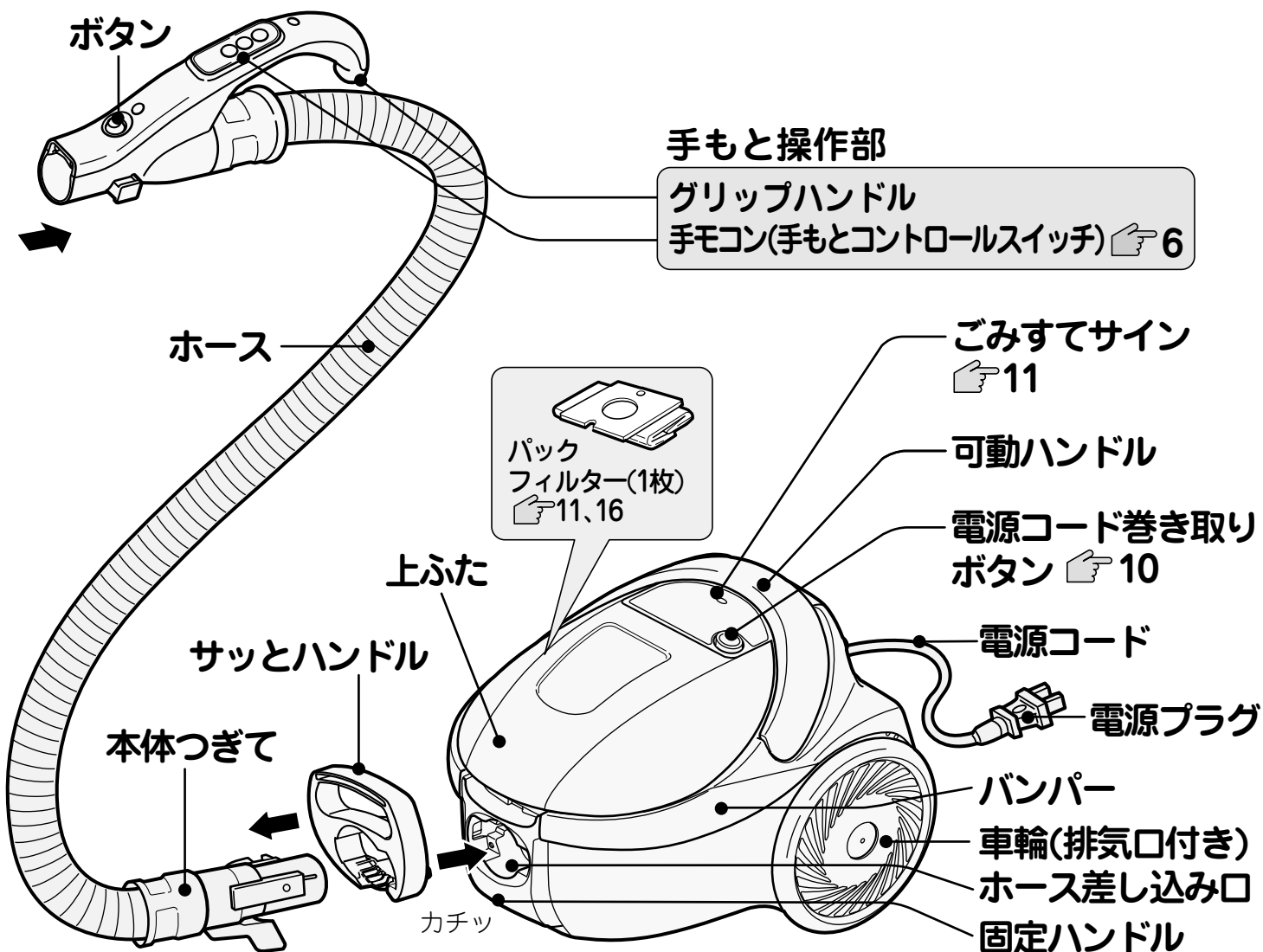

抗菌効果	部品名	抗菌の確認を行った試験機関名	試験方法	抗菌の方法	抗菌の処理を行っている部分の名称
	パックフィルター GP-110F	(財)日本紡績検査協会	JIS L 1902に基づく	繊維に練り込み	パックフィルター内装紙

## 延長管の長さ調整のしかた

ホース、延長管、エアーヘッドをそれぞれ確実につなぎ、ロックボタンを押しながら延長管を伸縮させる

- 延長管やエアーヘッドを外すときはボタンを押しながら抜きます。

**⚠ 注意**

**❌ 禁止** 吸込口をふさいで、ロックボタンを押さない

● 延長管が急に縮んで、けがをすることがあります。

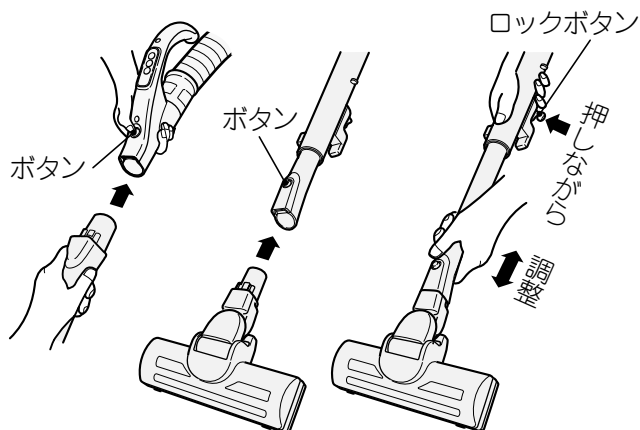

# 操作のしかた

## 手モコン(手もとコントロールスイッチ)について

### 運転スイッチ

#### 強/弱スイッチ

- 押すごとに「強」「弱」「強」…の順に切り換わります。

#### 標準スイッチ

### 切スイッチ

運転を止めるときに押します。

### ご注意

- 手モコンに衝撃を与えたり、水をかけたりしないでください。
- 吸込口をふさいだ状態で運転スイッチを押さないでください。ホースが急に縮んで、本体が転倒することがあります。

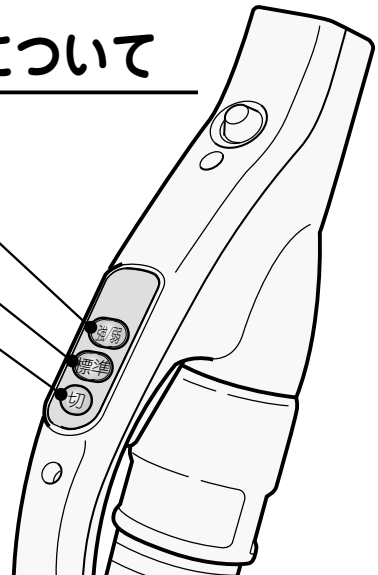
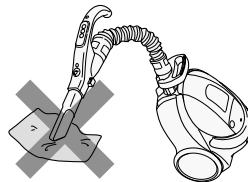

## お掃除のしかた

### 1 電源プラグをコンセントに差し込む

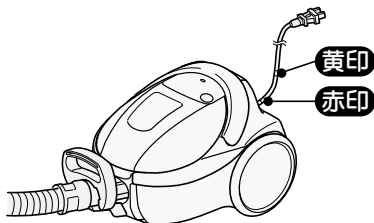

### お願い

- 電源コードは赤印以上引き出さないでください。

### 警告



定格15A以上・交流100Vのコンセントを単独で使う



100V  
15A以上

- 他の器具と併用すると分岐コンセント部が異常発熱して発火することがあります。



電源プラグは根元まで確実に差し込む

差し込む

- 差し込みが不完全ですと、火災・感電の原因になります。

### 2 運転スイッチを押す

標準	強	弱
ふつうのお掃除のときに	じゅうたんの念入りなお掃除やスピーディにさっとお掃除するときに	ゆか・たたみのお掃除のときやカーテンや薄い敷物など、弱い吸込力が必要なときに

### お願い

- ゆか面の種類によっては、操作が重くなる場合があります。このときは、**弱**に切り換えてください。

### 3 ゆか面の種類に応じてエアヘッドを動かす

#### じゅうたん

前後にエアヘッドを動かしてお掃除します。引くときにゴミがよく取れます。

じゅうたんの毛がたくさん取れる場合  
初めてのお掃除でじゅうたんのあそび毛がたくさん取れるため、ご使用に伴い徐々に少なくなります。



#### たたみ

たたみの目にそって。たたみの傷つき防止になります。

#### ゆか

木の合わせ目にそって。ゆかの傷つき防止になります。

### ご注意

- ひのきなどのやわらかいゆかの場合には、エアヘッドをゆかに強く押しつけないでください。ゆかの傷つきを防ぐためです。
- 車輪が磨耗していると、ゆか面を傷つけるおそれがあります。磨耗しているときは、お買い上げの販売店にご相談ください。

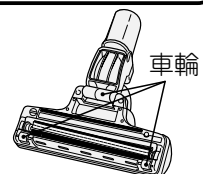

# エアヘッドの動きについて

エアヘッドに内蔵したイオンブラシと回転ブラシの摩擦によりマイナスイオンを発生させ、プラスに帯電したほこりを中和して取りやすくします。

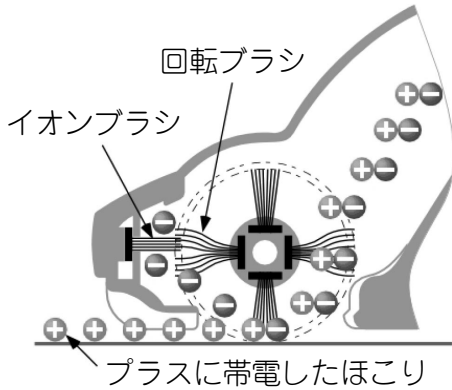

また、回転ブラシでじゅうたんのごみを強力にかき上げ、マエ・ヨコ・ナナメ3方取り構造で、お部屋の隅々や壁際のごみもしっかり吸い取ります。

- じゅうたんなどのお掃除の場合には、力を入れず、すべらせるように軽く動かしてください。  
(回転ブラシの回転で効果的にごみをかき上げるためです)



## 通常のお掃除

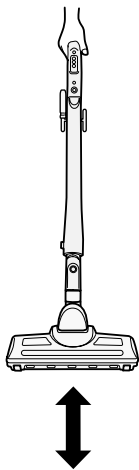

手もとをひねると、エアヘッドの向きが変わります。

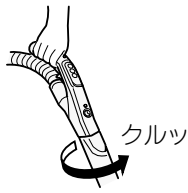

## 壁際や狭いところのお掃除

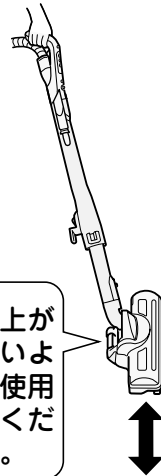

- 左右どちらの方向にも動かせます。

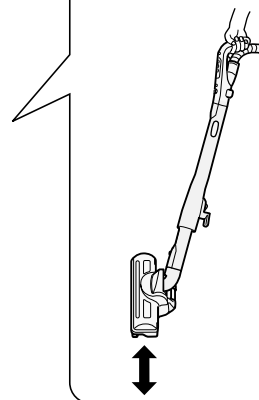

# エアヘッドの回転ブラシについて

エアヘッドを持ち上げたときは、静かにするため回転ブラシは止まります。  
(ゆっくり回る場合もあります)

## 警告



エアヘッドの回転ブラシには触れない

- 手などをけがすることがあります。
- 特にお子さまにはご注意ください。

接触禁止



回転ブラシが高速回転します。

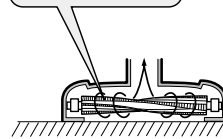

回転ブラシが止まります。

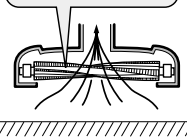

## お願い

- じゅうたんの種類によっては、回転ブラシが回りにくくなる場合があります。このときは、**強**に切り換えてください。たつまき旋回流による巻き上げ力でごみを吸い込みます。
- 薄いカーペットなどが吸いついて、ごみが取れにくいときは、カーペットの隅を押さえ、吸いつかないようにしてお掃除してください。
- 回転ブラシはゆか・たたみ上でも回転します。

# 上手なお掃除のしかた

## 付属応用部品

### すき間用吸口

こんなところのお掃除に

- 階段の隅
- 押し入れの隅
- 家具の間
- ソファの隅
- ゆかの隅
- サッシの溝

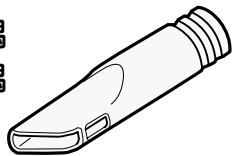

取り外しかた  
すき間用吸口  
を矢印の方向  
へ引っばる

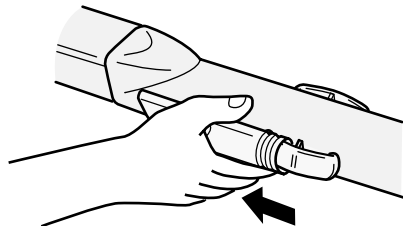

### サッとハンドル

階段など狭い場所で本体を移動させるときは、サッとハンドルを使うと便利です。



#### ご注意

本体の落下や、電源コードの傷つきにご注意ください。

## エアーヘッド

### 家具と家具のすき間

手もとのひねりでエアーヘッドの向きを調節すると、狭い場所にも吸口が届きます。

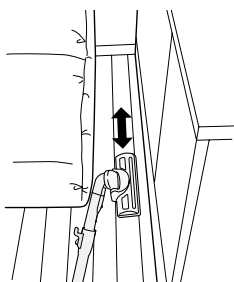

### お部屋の隅や壁際

壁際にエアーヘッドの向きを合わせて、縦向きにお掃除すると便利です。

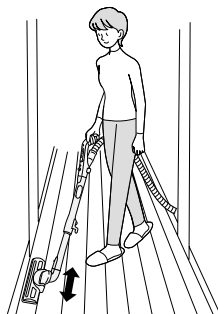

### テーブルの下

手もとのひねりでエアーヘッドの向きを調節すると、家具などを移動しなくてもお掃除できます。

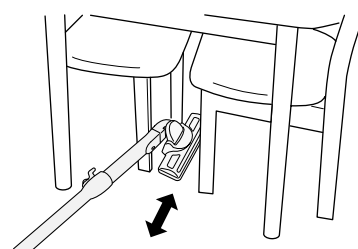



## あると便利な別売り部品 16

### ふとん用吸口 (G-52)

手もと操作部に直接差し使うと便利です。

- ふとん
- シーツ
- 毛布
- ベッド

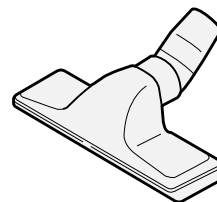

### はたき吸口 (D-H3)

はたき感覚でブラインド、障子、家具などのお掃除に

- ブラインド
- 棚
- 家具
- カーテン
- 薄い敷物
- 障子
- エアコン
- AV・OA機器

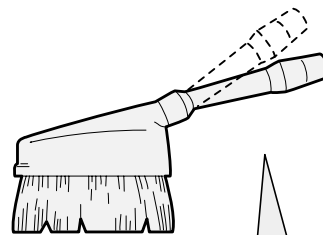

吸口の角度を変えられます。

### 伸縮すき間用吸口 (D-SH2)

すき間の奥まで届く

- サッシの溝
- ソファの隅
- 家具の間
- ゆかやたたみの継ぎ目
- 敷居



### 棚用自在吸口 (D-TJ2)

こんなところのお掃除に

- 家具
- 天井・壁
- エアコン
- ソファ
- 薄い敷物
- カーテン
- 棚
- ブラインド
- 照明器具

吸口の角度が  
変えられ  
ます。

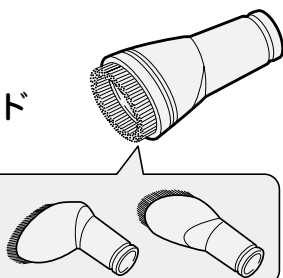

# あとかたづけ

## 電源コードの巻き取り

電源プラグを持って、電源コード巻き取りボタンのマーク部(Ⓜ)を押しながら、電源コードを巻き取ってください。(跳ね上がりによるけが、家具への傷つきを防ぐためです)

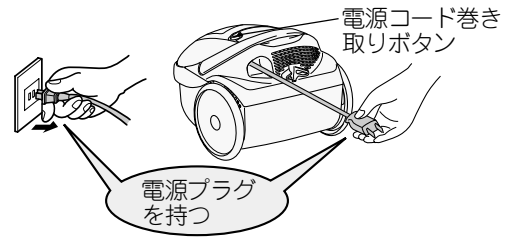

### ⚠ 注意



使用時以外は、電源プラグをコンセントから抜く

電源プラグを抜く

- けがややけど、絶縁劣化による感電・漏電火災の原因になります。



電源プラグを抜くときは、電源コードを持たずに必ず先端の電源プラグを持って引き抜く

電源プラグを持つ

- 感電やショートして発火することがあります。



電源コードを巻き取るときは電源プラグを持つ

電源プラグを持つ

- 電源プラグが当たってけがをすることがあります。

## スタンド収納

- コンパクト収納をおすすめします。

### 簡単収納

- ① ロックボタンを押しながら、延長管を縮める

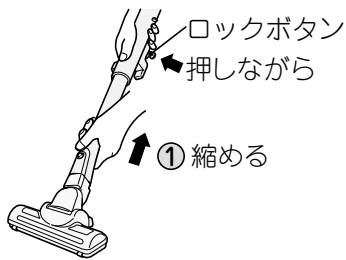

- ② 取り付け溝にホーススタンドを差し込む
- ③ ホースを延長管に巻きつける

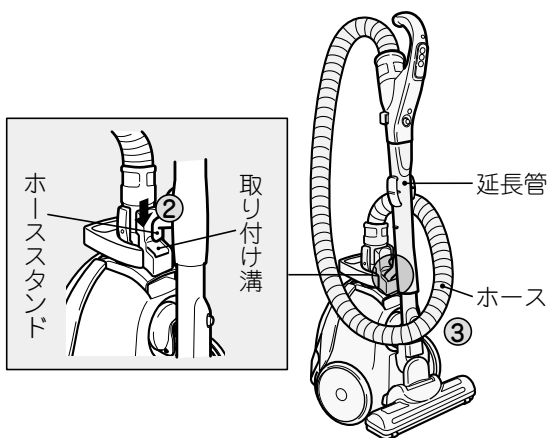

### コンパクト収納

簡単収納から、さらにコンパクトに収納できます。

- ① 手もとと操作部を延長管から外す
- ② 延長管にホースを巻きつける
- ③ 差し込み穴にスタンドフックを差し込む

※ 収納前にすき間用吸口が延長管フックの右下に付いている場合、右上または左側に付け替えてください。

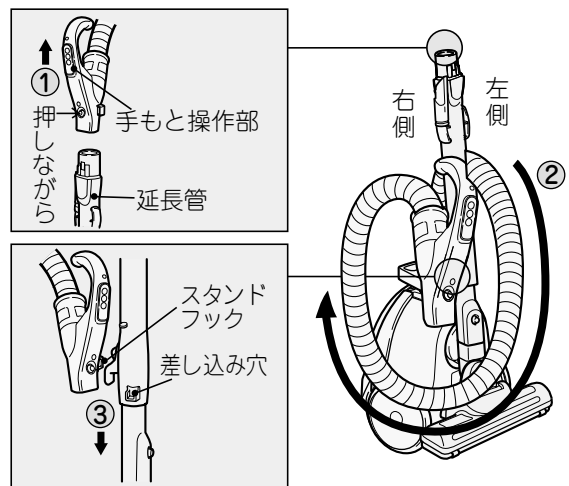

**ご注意** ● スタンド収納状態のまま持ち運ばないでください。(ホースや延長管が外れた場合危険です)

**お願い** ● 長期間使用しないときや、狭い所に収納するときは、コンパクト収納にしてください。  
● ストープの近くや高温になる場所での収納はしないでください。  
● ホースが変形するような状態での収納はしないでください。

# ごみすてサインと保護装置について

## ごみすてサイン

パックフィルターの交換時期の目安をお知らせします。

### ごみすてサインの確認のしかた

● 本体を「強」運転または「標準」運転させた状態で、エアヘッドをゆかから浮かせて確認してください。

**消灯** あまりごみがたまっていません。

**赤点滅** パックフィルターを交換してください。

● 定期的にごみのたまり具合を確認し、パックフィルターを交換してください。

● 「弱」運転時、ごみすてサインは点滅しません。

### お願い

● すき間用吸口などをご使用のときは、吸口を外して確認してください。吸口が付いていると、吸い込み風量が少なくなるため、ごみの量に関係なくごみすてサインが点滅することがあります。

● 目詰まりしやすい砂ごみや土ぼこりを集中的に吸わせると、パックフィルターが目詰まりし、少量のごみでもごみすてサインが点滅することがあります。このようなときは、パックフィルターを交換してください。

● 綿ごみなどが多い場合は、パックフィルターがいっぱいになってもごみすてサインが点滅しないことがあります。

## 保護装置

ごみすてサインのランプが点滅したままお使いになると、モーターの過熱防止のため保護装置が働いて、本体の運転が自動的に停止することがあります。

### 〈処置のしかた〉

● 保護装置が働いたときは、

① 電源プラグを抜く

② ごみを捨てるか、またはホース、延長管、エアヘッドなどに詰まったごみや排気口などをふさいでいるものを取り除く

③ 約1時間待って使用する

## 保護運転

● 本体の温度が高くなったときは、モーターの過熱防止のため自動的に電力を抑える保護運転になることがあります。そのまま使用できます。

# ごみがたまったら

## パックフィルターの交換

● パックフィルター(別売り部品  16)

## ごみの捨てかた

(最初に本体からホースを取り外してください)

1 本体を立て、可動ハンドルを倒した状態で上ふたを開く



2 ①フック(緑色)を図の矢印方向へ引き、②パックフィルターをフックから取り外す

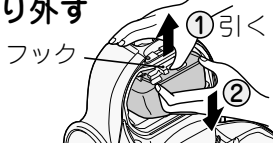

3 パックフィルターをガイドから引き出して捨てる

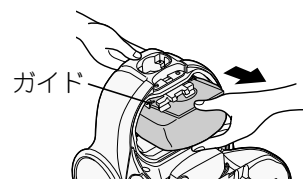

**お願い** ● ごみがこぼれないよう、ゆっくり取り出してください。(モーター部にごみが侵入し、故障の原因になります)

## パックフィルターの取り付けかた

1 ボール紙の切り欠きを上にし、ガイドの挿入溝にボール紙を合わせる

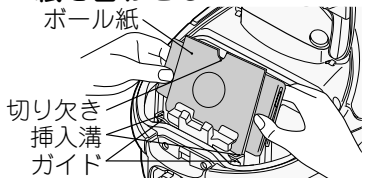

2 ボール紙をガイドの挿入溝に沿って矢印の方向に押し込む

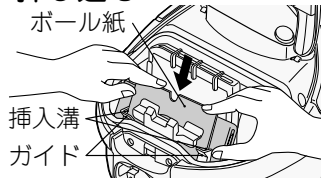

3 ボール紙を両手で押し付け、フックのつめに確実にひっかける

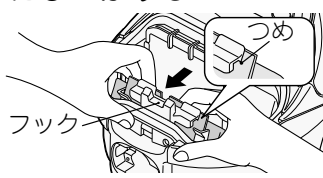

取り付け状態(ボール紙をフックの取り付け線に合わせる)

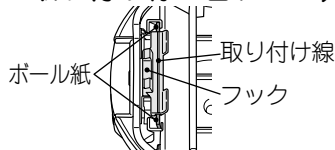

4 上ふたを閉める



### ⚠ 注意



パックフィルターは必ず日立**純正**CV-型用パックフィルターを使う  
● 当社純正以外のパックフィルターを使用した場合、モーターの発煙・発火が発生するおそれがあります。

● 当社純正以外のパックフィルターを使用した場合、パックフィルターに関する掃除機の性能・品質の不良は保証できません。日立掃除機には、必ず日立製の純正パックフィルターをご使用ください。

### お願い

● パックフィルターを取り付けないで、上ふたを閉めようとしても閉まりません。

無理に押さえると、上ふたやフックが破損するおそれがあります。

● 破れたパックフィルターや繰り返し使用はしないでください。

ごみがモーターに入り故障の原因になります。

あとがたづけ

ごみすてサインと保護装置について

ごみがたまったら

# お手入れ

## 警告



電源プラグを抜く

お手入れの際は必ず電源プラグをコンセントから抜く  
また、ぬれた手で抜き差ししない

●感電やけがをすることがあります。



## エアヘッド(水洗いのしかた)

- ご注意**
- 必ず延長管からエアヘッドを取り外してから水洗いしてください。
  - 水洗い後は十分に自然乾燥させてから取り付けてください。
  - エアヘッド以外の部分は絶対に水洗いしないでください。

- 1**
- ① エアヘッドを裏返して、硬貨などでネジ溝を「ひらく」に合わせる
  - ② ブラシカバーを外す
  - ③ 回転ブラシを取り外す

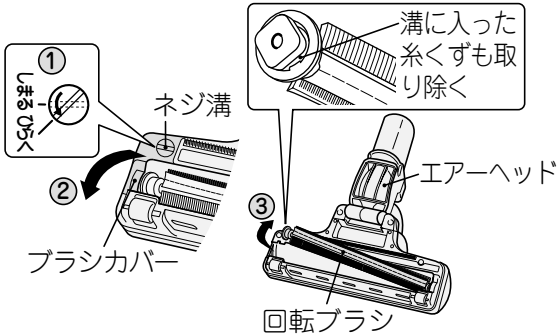

- 回転ブラシに絡みついた糸くずなどは、ハサミで取り除いてください。

- 2** エアヘッド、ブラシカバー、回転ブラシを水で洗う

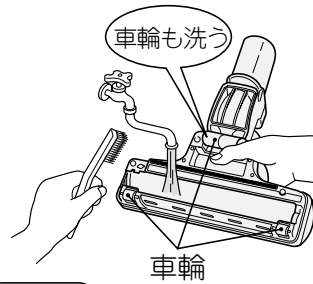

### お願い

- ベンジン、シンナー、アルコール、中性洗剤などを使用しないでください。
- 毛のかたいブラシで洗わないでください。

- 3** 水抜き穴を下にし、エアヘッドを上下によく振って水気を切り、まわりについた水をふきとる



- 回転ブラシ、車輪は乾いた布ではさむようにして、水気を切ります。

- 4** エアヘッド、ブラシカバー、回転ブラシを陰干しにして、十分に乾燥させる

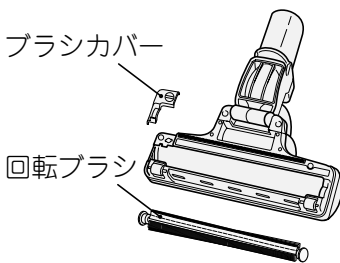

### お願い

- ドライヤー、暖房器などで乾燥させないでください。

- 5** エアヘッド、ブラシカバー、回転ブラシ、車輪が十分に乾燥したのを確認してから、回転ブラシを取り付ける

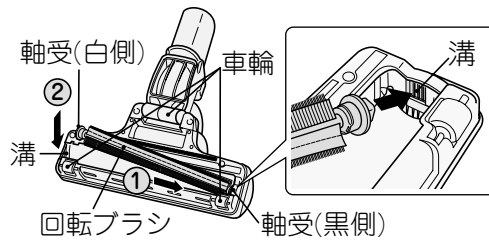

- エアヘッドを裏返して、  
①軸受(黒側)を入れてから、  
②軸受(白側)を溝に入れます。
- 軸受に注油しないでください。

- 6**
- ① ブラシカバーのつめを引っ掛けて閉める
  - ② 硬貨などでネジ溝を「しめる」に合わせる

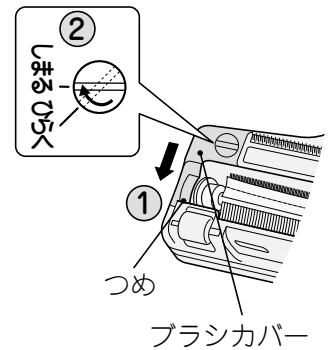

### お願い

- 回転ブラシ、ハケ、車輪、空気取り入れ口にごみが付着していると、吸込力低下の原因になります。そのようなときは「すき間用吸口」でごみを吸い取ってください。
- 車輪の軸に絡みついた糸くずなどは、つまようじやピンセットなどで取り除いてください。



### ご注意

- 車輪が磨耗していると、ゆか面を傷つけるおそれがあります。車輪が磨耗しているときは、お買い上げの販売店にご相談ください。

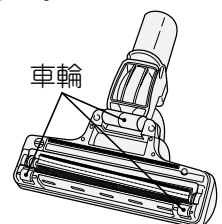

**警告**



電源プラグを抜く

お手入れの際は必ず電源プラグをコンセントから抜く  
また、ぬれた手で抜き差ししない

●感電やけがをすることがあります。



## 抗菌フィルター

- ① フィルターを取り出す
- ② フィルターを水で軽くもみ洗いし、たたいて水気を切り、十分に自然乾燥させる
- ③ パッキンをめくり上げ、フィルターを元どおり本体の取り付け枠内に取り付ける
- ④ パッキンの突起を取り付け枠内に差し込む

**お願い**

- フィルターは洗濯機で洗ったり、ヘアードライヤーで乾燥させないでください。フィルターが縮むおそれがあります。

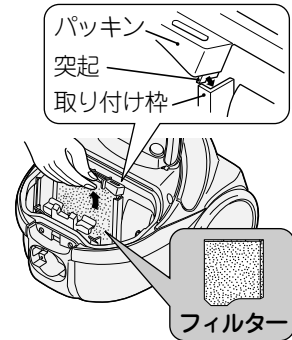

抗菌効果	部品名	抗菌の確認を行った試験機関名	試験方法	抗菌の方法	抗菌の処理を行っている部分の名称
	抗菌フィルター	(財)日本紡績検査協会	JIS Z 2801に基づく	繊維に練り込み	シート状不織布

## 本体・付属品

- 汚れが気になるときはお手入れしてください。  
水を含ませたやわらかい布をよく絞ってからふく

**お願い**

- ベンジン、シンナー、アルコール、中性洗剤などは、変色、変形などの原因となりますので、使用しないでください。

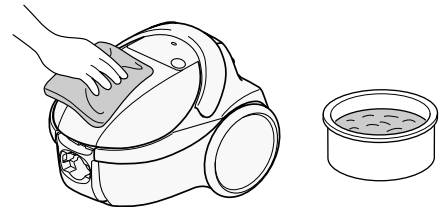

## アレロオフ抗菌消臭フィルター

**1** フィルターおさえを開く

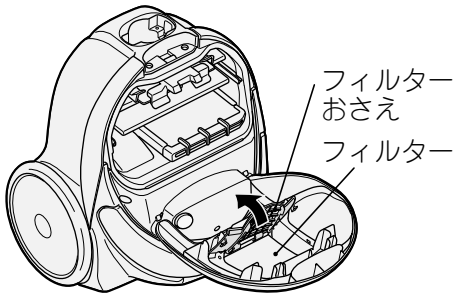

**2** フィルターに付着したほこりを「すき間用吸口」で吸い取る



- お願い** ● フィルターは水洗いしないでください。

**3** フィルターおさえのつめを片側ずつひっかけて元どおり閉める

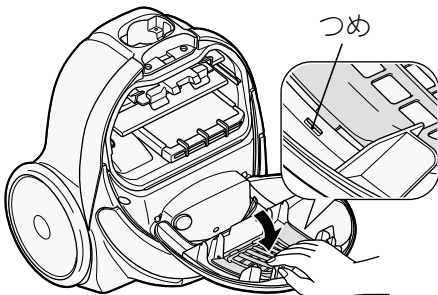

お手入れ

抗菌効果	部品名	抗菌の確認を行った試験機関名	試験方法	抗菌の方法	抗菌の処理を行っている部分の名称
	アレロオフ抗菌消臭フィルター	(財)日本紡績検査協会	JIS L 1902に基づく	繊維に付着	シート状不織布

# 故障かなと思ったら

こんなときは	調べるところ	直しかた
モーターが回らない	●電源プラグがコンセントにしっかり差し込まれていますか。	電源プラグをコンセントにしっかりと差し込んでください。👉6
	●保護装置が働いて運転が停止していませんか。	電源プラグを抜いてパックフィルターを交換し、約1時間後にご使用ください。👉11
	●本体にホースが確実に差し込まれていますか。	「カチッ」と音がするまでしっかりと差し込んでください。👉4
エアーヘッドの回転ブラシが回らない、または回りにくい	●回転ブラシ、軸受、空気取り入れ口にゴミなどが絡みついていますか。	「お手入れ」👉12をご覧ください、ゴミなどを取り除いてください。
	●エアーヘッドがゆか面から浮いていませんか。	ゆか面から離すと回転ブラシは止まりますので異常ではありません。👉7
	●薄いカーペットなどが吸いついていませんか。	カーペットの隅を押さえ、吸いつかないようにしてお掃除してください。👉7
	●「弱」スイッチを使っていませんか。	ゆか面の種類に合せた操作をおすすめしますが速く回転させたいときは「強」スイッチでご使用ください。👉6
吸込力が弱い	●パックフィルターが目詰まりしていませんか。	「ゴミがたまったら」👉11をご覧ください、新しいものと交換してください。
	●フィルターが汚れていませんか。	「お手入れ」👉13をご覧ください、フィルターをお手入れ、または新しいものと交換してください。
	●ホースやつぎてにゴミが詰まっていますか。	ホースやつぎてのゴミを取り除いてください。
	●エアーヘッドにゴミが詰まっていますか。	「お手入れ」👉12をご覧ください、ゴミを取り除いてください。
電源コードが全部入らない、または引き出せない	●電源コードが片寄って巻き込まれたり、よじれたりしていることがあります。電源コード巻き取りボタンを押しながら、電源コードを黄印まで引き出してよじれを直したあと、もう一度巻き込んでください。	
排気や本体があたたくくなる(特に夏場)	●空気の流れてモーターを冷却しているため、異常ではありません。	
電源コード引き出し口などから風が出る	●空気の流れて電気部品を冷却しているため、異常ではありません。	
車輪と本体の間から風が出る	●排気風を分散させているため、異常ではありません。	

# アフターサービスと保証について

## 使用中に異常が生じたときは

「故障かなと思ったら」 14をご確認のあと、それでも故障と思われる場合には、ご自分で修理なさらないで買い上げの販売店にご相談ください。

- 修理を依頼されるため、掃除機を販売店にお持ちの際は、標準付属品（ホース、延長管、エアヘッド）も一緒にお持ちください。

お知らせいただきたい内容

- 1 型式—CV-KB54
- 2 症状—できるだけ詳しく

## 保証について

この商品は保証書付きです。

- 保証書は販売店で所定事項を記入してお渡しいたしますから、記載内容をご確認いただき、大切に保存してください。
- 保証期間は**買い上げの日から1年間**です。  
なお、保証期間中でも有料になることがありますので、保証書をよくお読みください。
- 保証期間経過後の修理については、販売店にご相談ください。  
修理によって機能が維持できる場合は、お客様の要望により有料修理いたします。  
当社は販売店からの注文により、補修用性能部品を販売店に供給します。

## 一般家庭用以外でご使用になるとき

- 共同（寮など）でご使用になるなど、一日の使用時間が一般家庭に比べて極端に長い場合には、短時間で部品の交換（エアヘッドなど）が必要になることがあります。  
買い上げの販売店にご相談のうえ、定期的な点検をなさってお使いになることをおすすめします。
- このような場合は、保証期間中でも有料になることがあります。

※この掃除機は家庭用です

## 転居される場合

- 転居により、買い上げの販売店のアフターサービスを受けられなくなる場合は、前もって販売店にご相談ください。ご転居先での日立の家電取扱店を紹介させていただきます。
- 電源周波数の異なる地区へのご転居に際しても、部品の交換は不要です。

## 部品の保有期間について

この掃除機の補修用性能部品の保有期間は、**製造打ち切り後6年**です。  
補修用性能部品とは、その商品の機能を維持するために必要な部品です。

### 愛情点検



### ★長年ご使用の掃除機の点検を

ご使用の際、このような症状はありませんか？

- スイッチを入れても時々運転しないことがある。
- 電源コードを折り曲げると、通電したり、しなかったりする。
- 運転中に異常な音や振動がする。
- 本体が変形していたり、異常に熱い。
- 焦げ臭い“におい”がする。
- その他の異常があるとき。

ご使用中止

このような症状のときは、故障や事故防止のため、スイッチを切り、コンセントから電源プラグを抜いて必ず販売店に点検・修理をご相談ください。

## 日立家電品についてのご相談や修理は買い上げの販売店へ

なお、転居されたり、贈物でいただいたものの修理などで、ご不明な点は下記窓口にご相談ください。

### 修理などアフターサービスに関するご相談は

TEL 0120-3121-68

FAX 0120-3121-87

<受付時間> 365日/9:00~19:00

### 商品情報やお取り扱いについてのご相談は

TEL 0120-3121-11

FAX 0120-3121-34

(受付時間)/9:00~17:30(月~土)、9:00~17:00(日・祝日)  
年末年始は休ませていただきます。  
携帯電話、PHSからもご利用できます。



- お客様が弊社にお電話でご連絡いただいた場合には、正確にご回答するために、通話内容を記録(録音など)させていただきます。
- ご相談、ご依頼いただいた内容によっては弊社のグループ会社に個人情報を提供し対応させていただきます。
- 出張修理のご依頼をいただいたお客様へ、アフターサービスに関するアンケートハガキを送付させていただきます。

故障かなと思ったら

アフターサービスと保証について

# 別売り部品

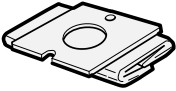
日立の家電品取扱店でお求めください。  
 価格は、2006年10月現在の消費税率を基に総額表示を行っています。

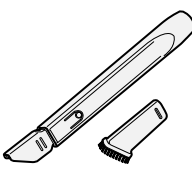
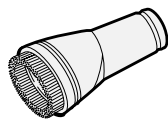
<p>● <b>パックフィルター</b>                  抗菌防臭3種・3層HEパックフィルター                  GP-110F (5枚入り)                  希望小売価格 1,155円                  (税抜1,100円)</p> 	<p>● <b>はたき吸口(D-H3)</b></p>  <p>希望小売価格                  ¥3,990(税抜¥3,800)</p>	<p>● <b>ふとん用吸口(G-52)</b></p>  <p>希望小売価格                  ¥1,785(税抜¥1,700)</p>
<p><b>⚠ 注意</b></p> <p><b>⚠</b> <b>パックフィルターは必ず日立純正CV-型用パックフィルターを使う</b>                  ●当社純正以外のパックフィルターを使用した場合、モーターの発煙・発火が発生するおそれがあります。</p> <p>●当社純正以外のパックフィルターを使用した場合、パックフィルターに関する掃除機の性能・品質の不良は保証できません。日立掃除機には、必ず日立製の純正パックフィルターをご使用ください。</p> <p>●GP-200F、GP-150F、GP-75F(各5枚入り)も使用できます。                  【GP-200F】希望小売価格 2,100円(税抜 2,000円)                  【GP-150F】希望小売価格 1,575円(税抜 1,500円)                  【GP-75F】希望小売価格 735円(税抜 700円)</p>	<p>● <b>伸縮すき間用吸口(D-SH2)</b></p>  <p>希望小売価格                  ¥1,680(税抜¥1,600)</p>	<p>● <b>棚用自在吸口(D-TJ2)</b></p>  <p>希望小売価格                  ¥1,260(税抜¥1,200)</p>

●上記希望小売価格は、価格改正に伴い変更する場合があります。

抗菌効果	部品名	抗菌の確認を行った試験機関名	試験方法	抗菌の方法	抗菌の処理を行っている部分の名称	
抗菌効果	パックフィルター	GP-200F	(財)日本紡績検査協会	JIS L 1902に基づく	繊維に練り込み	パックフィルター内装紙
		GP-150F	(財)日本紡績検査協会	JIS L 1902に基づく	繊維に練り込み	パックフィルター内装紙
		GP-110F	(財)日本紡績検査協会	JIS L 1902に基づく	繊維に練り込み	パックフィルター内装紙
		GP-75F	(財)日本化学繊維検査協会	滴下法	抗菌剤希釈液をスプレー加工	パックフィルター内装紙

# 仕様

電源	100V 50-60Hz共用	質量	4.4kg(標準付属品を含む)
消費電力	1000W~約300W	本体寸法	長さ288mm×幅256mm×高さ214mm
吸込仕事率	600W~約80W	標準付属品	ホース.....1本 エアーヘッド.....1個 延長管.....1本
運転音	61dB~約54dB		
集じん容積	1.5L	付属応用部品	すき間用吸口.....1個 サットハンドル.....1個
コードの長さ	5m		

 このマークは、特定の化学物質(鉛・水銀・カドミウム・六価クロム・PBB(ポリブロモビフェニル)・PBDE(ポリブロモジフェニルエーテル))の含有率が基準値以下であることを示しています。  
 (規定の除外項目を除く) JIS C 0950

詳しい環境情報は、当社のホームページでご覧いただけます。 <http://www.hitachi-ap.co.jp/company/environment/kankyo/>

<p><b>お客様メモ</b>                  後日のために記入しておいてください。                  サービスを依頼される                  とき、お役に立ちます。</p>	購入店名	電話
	ご購入年月日	平成 年 月 日

 **日立アプライアンス株式会社**