

取扱説明書

保証書別添付

HITACHI
Inspire the Next

日立電気掃除機

型式

CV-KS8

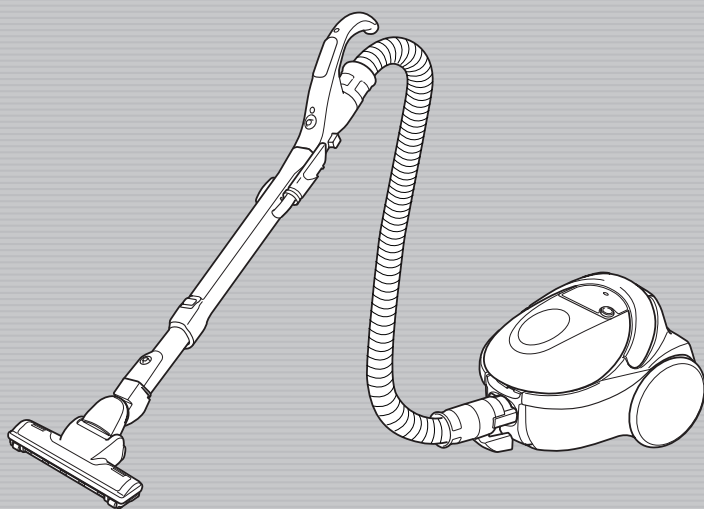

このたびは日立電気掃除機をお買い上げいただき、まことにありがとうございました。

この掃除機は家庭用です。業務用や掃除以外の目的にはご使用にならないでください。

ご使用前に、この取扱説明書をよくお読みになり、正しくご使用ください。

エアーヘッドは水洗いできますが、そのほかの部分は水洗いできません。

お読みになったあとは、保証書とともに大切に保存してください。

「安全上のご注意」 → P.4~5 をお読みいただき、正しくご使用ください。

もくじ

ご使用前に

各部のなまえと組み立てかた	2
安全上のご注意	4
使用上のお願い	6

使いかた

運転のしかた	6
お掃除のしかた	7
・エアーヘッドの動かしかた	7
・クルッと構造・ペタリンコ構造	7
・エアーヘッドの回転ブラシについて	7

お掃除が終わったら

あとかたづけ	8
・電源コードの巻き取りかた	8
・収納のしかた	8
ごみの捨てかた	9
・「ごみすてサイン」の確認のしかた	9
・ごみの捨てかた	9
・パックフィルターの取り付けかた	10
お手入れのしかた	11
・抗菌フィルター	11
・エアーヘッド	11
・本体・付属品	13

こんなときは

故障かなと思ったら	13
アフターサービスと保証	15
別売り部品	16
仕様	16

各部のなまえと組み立てかた

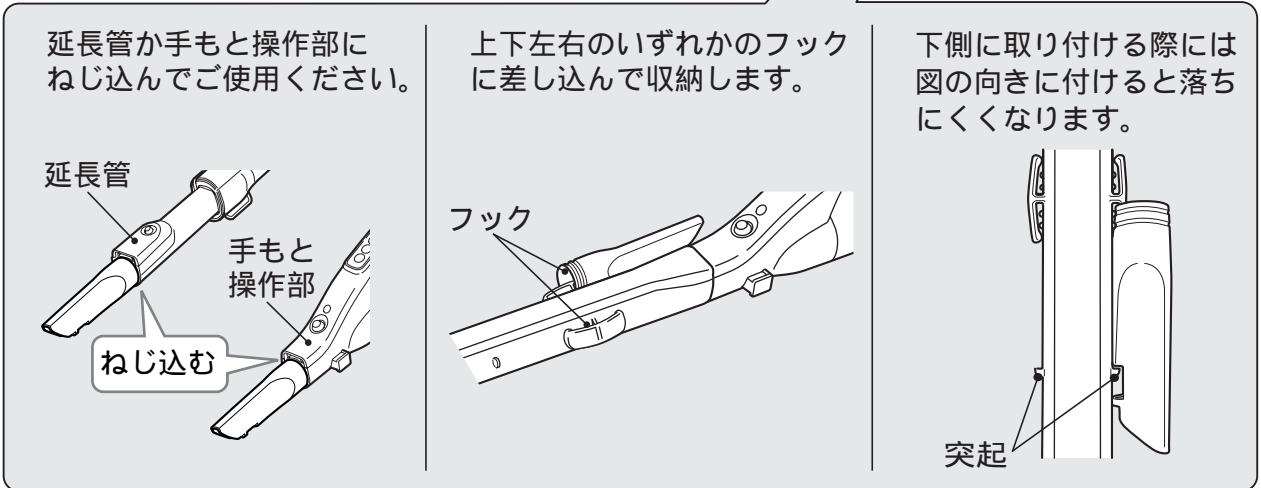
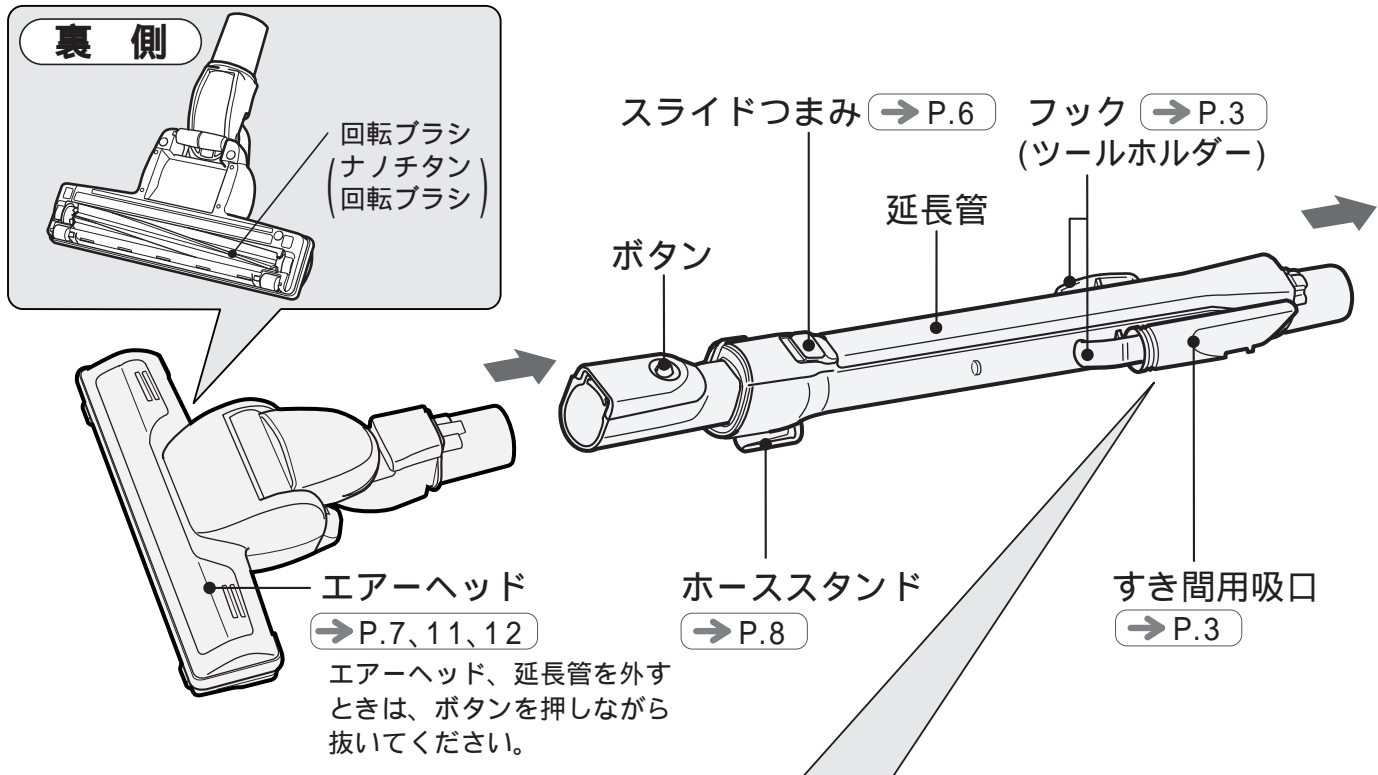

標準付属品

エアヘッド (1個)
(抗菌消臭イオンエアヘッド)

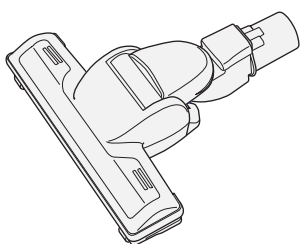

延長管 (1本)
(ワンタッチズームパイプ)

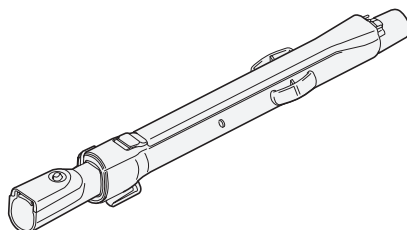

ホース (1本)

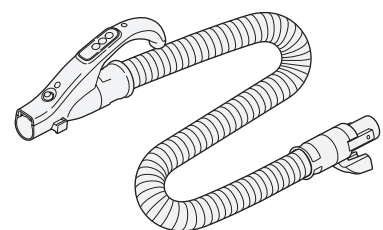

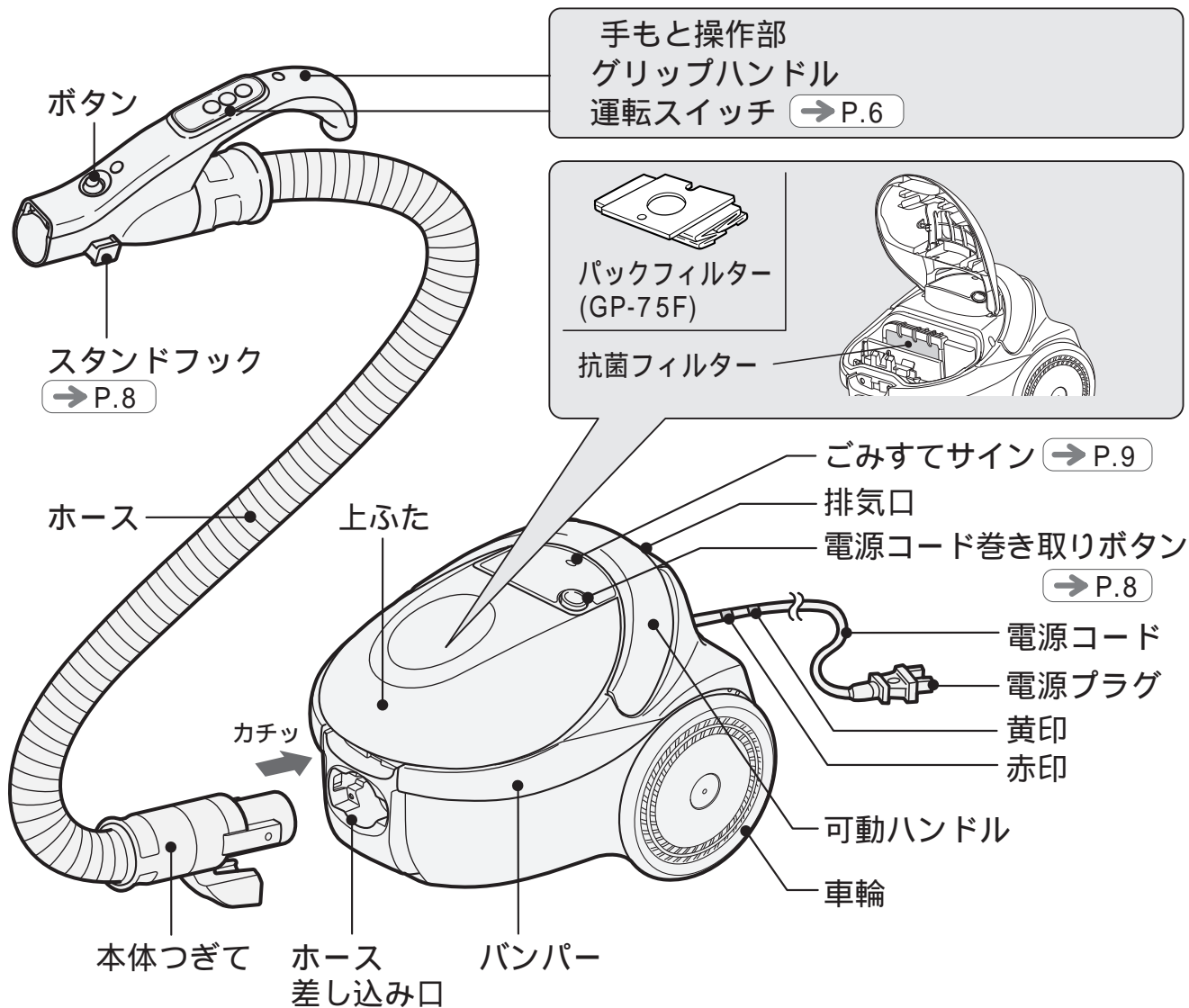

抗菌効果	部品名	抗菌の確認を行った試験機関名	試験方法	抗菌の方法	抗菌の処理を行っている部分の名称	試験結果
	抗菌防臭3層クリーンパックフィルター GP-75F	(財)日本紡績検査協会	JIS L 1902に基づく	繊維に練り込み	パックフィルター内装紙	99%以上
	抗菌フィルター	(財)日本紡績検査協会	JIS L 1902に基づく	繊維に練り込み	シート状不織布	99%以上
	エアーヘッド	(財)日本紡績検査協会	JIS Z 2801に基づく	樹脂に練り込み	プラスチック	99%以上
	回転ブラシ	(財)日本化学繊維検査協会	JIS L 1902に準ずる*	繊維に付着	刷毛	99%以上

付属応用部品

すき間用吸口 (1個)

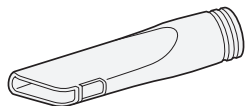

別売り部品接続用
アタッチメント (1個)

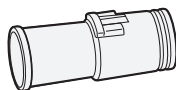

付属の別売り部品接続用アタッチメントを使うと、別売りの吸口 (→ P.16) が使えます。
アタッチメントは、手もと操作部または延長管に取り付けてご使用ください。

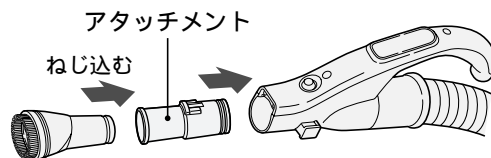

安全上のご注意

必ずお守りください

ご使用になる人や、ほかの人への危害、財産への損害を未然に防止するため、お守りいただくことを次のように説明しています。また、本文中の注意事項についてもよくお読みのうえ、正しくご使用ください。

表示内容を見逃して誤った使いかたをしたときに生じる危害や損害の程度を、次の表示で区分し、説明しています。



警告

この表示の欄は、「死亡または重傷を負うことが想定される」内容です。



注意

この表示の欄は、「傷害を負うことが想定されるか、または物的損害の発生が想定される」内容です。

絵表示の説明



「警告や注意を促す」内容のものです。



してはいけない「禁止」内容のものです。



必ず実行していただく「指示」内容のものです。

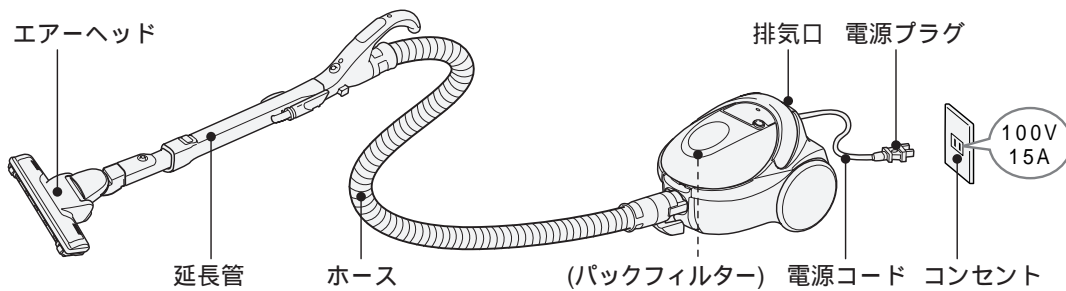

警告

異常・故障時には直ちに使用を中止する



- ・スイッチを押しても、運転しない
- ・電源プラグやコードを動かすと、通電したりしなかったりする
- ・運転中、時々止まる
- ・運転中、異常な音がある

- ・本体が変形したり、異常に熱い
- ・ホースが破れている
- ・こげくさい“におい”がする
- ・その他の異常がある

発煙・発火・感電のおそれがあります。すぐにスイッチを切り、電源プラグを抜いて販売店へ点検・修理を依頼してください。

火災・感電・けがを防ぐために

電源(コンセント・プラグ・コード)



定格15A以上・交流100Vのコンセントを単独で使う
電源プラグは根元まで確実に差し込む
ごみ捨てやお手入れの際は、電源プラグをコンセントから抜く
また、ぬれた手で抜き差ししない
電源プラグのほこりなどは定期的に乾いた布でふき取る



電源コードを傷つけない
〔傷つけ・加工・無理な曲げ・引っ張り・ねじり・重いものを載せる・挟み込むなどしない〕
傷んだ電源コードや電源プラグ、ゆるんだコンセントは使用しない
電源コードを回転ブラシに巻き込まない
火災・感電の原因となります。

エアーカーヘッド(吸込口)



回転ブラシには触れない
けがの原因となります。
特にお子さまにはご注意ください。

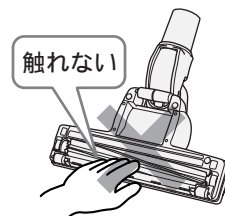

警告

そのほか



分解したり修理・改造しない
 水洗いや風呂場での使用はしない(水洗いできる部分は除く)
 灯油、ガソリン、シンナー、トナー、可燃性ガス(スプレー)、
 たばこの吸い殻などを吸わせない
 火災・感電・けがの原因となります。



注意

発火・ショート(短絡)・けがを防ぐために

電源(コンセント・プラグ・コード)



使用時以外は、電源プラグをコンセントから抜く
 絶縁劣化による感電や発火の原因となります。
 電源プラグを抜くときは、電源コードを持たずに、先端の電源プラグを持って引き抜く
 電源コードが傷つき、ショート(短絡)して感電や発火することがあります。
 電源コードを巻き取るときは電源プラグを持つ
 電源プラグが当たってけがをすることがあります。

エアヘッド(吸込口)



運転中に吸込口をふさいで、スライドつまみを
 スライドさせない
 延長管が急に縮んで、けがをすることがあります。
 吸込口をふさいで長時間運転しない
 過熱による本体の変形・発火の原因となります。



ホース



ホース差し込み口の接点にピンなどを入れない
 ショート(短絡)・発火の原因となります。



排気口



排気口をふさがない
 過熱による本体の変形・発火の原因となります。
 排気口から出る風を、長時間身体に当てない
 低温やけどをすることがあります。



パックフィルター



パックフィルターは日立純正(CV-型)用パックフィルターを使用する
 当社純正品以外のパックフィルターを使用した場合、モーターの発煙・発火の
 原因となります。

そのほか



引火性のもの(ガソリン、ベンジン、シンナー)の近くで使用しない
 誤って吸い込むと、発火の原因となります。
 火気に近づけない
 本体の変形によるショート(短絡)・発火の原因となります。

使用上のお願い

故障などを防ぐために、次のことをお守りください。

また、本文中の「お願い」事項についてもよくお読みのうえ、正しくご使用ください。

電源コードは赤印以上無理に引き出さない
断線の原因となります。
ホースや延長管の先端で掃除しない
接触不良や破損の原因となります。
破れたり、傷ついたホースを使用しない
故障の原因となります。
持ち運びするときは、ホースを持ってぶら下げない
ホースの破損の原因となります。

本体に乗らない
故障の原因となります。
次のようなものは吸わせない
異臭や故障の原因となります。
・水や液体 ・湿ったもの ・吸湿剤(湿気取り)
・多量の砂や粉 ・長いひも ・ガラス
・押しピン ・針 ・つまようじ
水洗い後は十分に自然乾燥させる
異臭や故障の原因となります。

運転のしかた

1 電源コードを引き出し、電源プラグをコンセントに差し込む

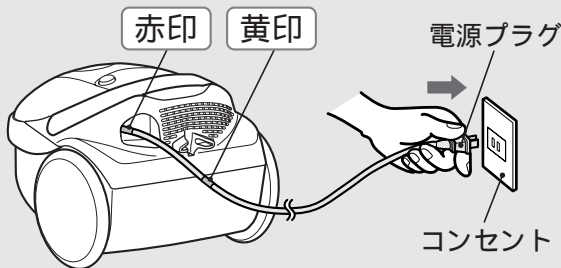

⚠ 警告

火災のおそれあり

延長コードを使用したり、ほかの家電製品と同一のコンセントをご使用にならないでください。

お願い 電源コードは赤印以上引き出さないでください。

2 延長管の長さを調節する

スライドつまみを
スライドしながら、
延長管を伸縮させる

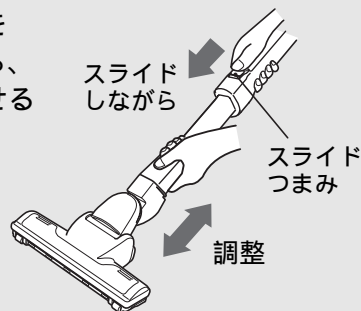

⚠ 注意

けがのおそれあり

運転中にスライドつまみをスライドさせないでください。延長管が急に縮むことがあります。掃除をするときや延長管を縮めるときは内パイプの凹凸部を持たないでください。手をはさむことがあります。

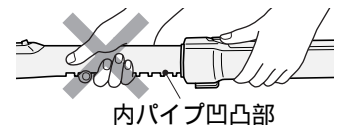

3 運転スイッチを押す

1

強
じゅうたんの念入りなお掃除に

弱
ゆか、たたみなどのお掃除に

標準
ふつうのお掃除に

「強/弱」スイッチは、押すごとに「強」「弱」「強」の順に切り替わります。



2
運転を止めたいときに

⚠ 注意

けがのおそれあり

吸込口をふさいだ状態で、「強/弱」スイッチや「標準」スイッチを押さないでください。ホースが急に縮んで、本体が転倒することがあります。

お掃除のしかた

エアークルットの動かし方

じゅうたん

前後に動かしてお掃除します。引くときにゴミがよく取れます。
初めてお掃除するじゅうたんの場合、あそび毛がたくさん取れることがあります。

ゆか・たたみ

ゆか面の傷つき防止のため、ゆかやたたみの目にそって動かします。

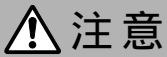

注意

ゆか面に傷をつけるおそれあり

ひのきなどのやわらかいゆかの場合には、エアークルットをゆか面に強く押しつけないでください。

車輪にゴミが絡みつくと、車輪が磨耗する原因となります。

定期的にお手入れしてください。→ P.11

車輪が磨耗しているときは、お早めにお買い上げの販売店にご相談ください。→ P.15、16



お願い

ゆか面の種類によっては、操作が重くなる場合があります。
このときは「弱」運転に切り替えてください。

クルッと構造・ペタリンコ構造

グリップハンドルをひねると、エアークルットの向きが変わります。

ベッドの下など低い場所でも奥までしっかりお掃除できます。また、エアークルットをクルッと回してすき間もスムーズにお掃除できます。

左にクルッと

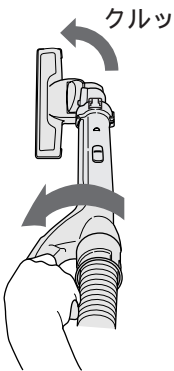

右にクルッと

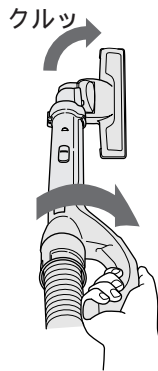

エアークルットが浮かない

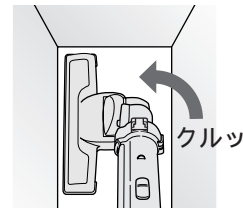
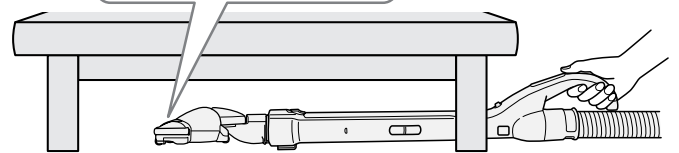

エアークルットの回転ブラシについて

エアークルットを持ち上げたときは、静かにするため回転ブラシの回転が遅くなります。
(止まる場合もあります)



警告

けがのおそれあり

エアークルットの回転ブラシに触れないでください。
回転ブラシが回転することがあります。
特にお子さまにはご注意ください。

回転ブラシが高速回転します。

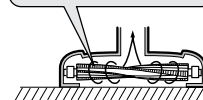

回転ブラシの回転が遅くなります。

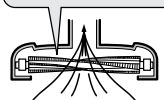

お願い

じゅうたんの種類によっては、回転ブラシが回転しにくくなる場合があります。

このときは、「強」運転に切り替えてください。

薄いカーペットなどが吸いついて、ゴミが取れにくいときは、カーペットの隅を押さえ、吸いつかないようにしてお掃除してください。

回転ブラシはゆか・たたみ上でも回転します。

あとかたづけ

電源コードの巻き取りかた

電源プラグを持って、電源コード巻き取りボタンのマーク部(⊕)を押しながら、電源コードを巻き取ってください。

電源コード巻き取りボタン

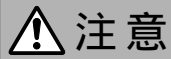

注意

けが・家具に傷をつけるおそれあり

電源プラグを抜くとき・電源コードを巻き取るときは、電源プラグを持ってください。

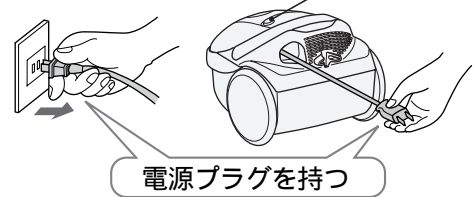

お願い

ごみがいっぱいになると、電源コードが巻き取りにくくなることがあります。このようなときは、電源コード巻き取りボタンを奥までしっかり押してください。

収納のしかた

1

延長管を縮めて → P.6 取り付け穴にホーススタンドを差し込む

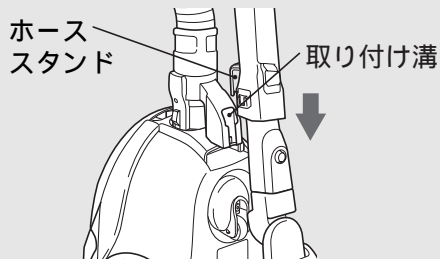

2

ホースを延長管に巻きつける

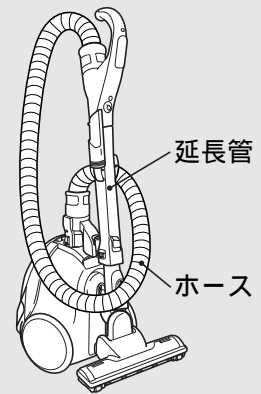

さらにコンパクトに収納したいとき

1

手もとと操作部を延長管から外す

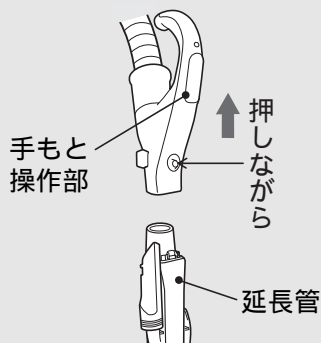

2

ホースを延長管に巻き付けて、差し込み穴にスタンドフックを差し込む

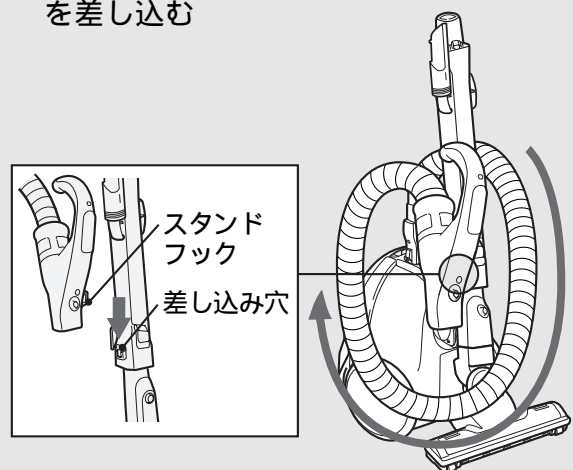

注意

けがのおそれあり

収納状態のままを持ち運ぶと、ホースや延長管が外れることがあります。

お願い

ストーブの近くや直射日光が長時間当たるなど、高温になる場所での収納はしないでください。ホースの変形や故障の原因となります。ホースがつぶれたり、折れ曲がるなど、変形した状態での収納はしないでください。

ごみの捨てかた



警告

感電・けがのおそれあり

ごみ捨ての際は、電源プラグをコンセントから抜いてください。

吸込力が弱くなったら、「ごみすてサイン」を確認してください。
「ごみすてサイン」がパックフィルターの交換時期の目安をお知らせします。
定期的にごみのたまり具合を確認してください。
ごみの種類によっては、「ごみすてサイン」が点滅しないことがあります。

「ごみすてサイン」の確認のしかた

- 1 運転スイッチを「強」運転にする
- 2 エアヘッドをゆか面から浮かせる

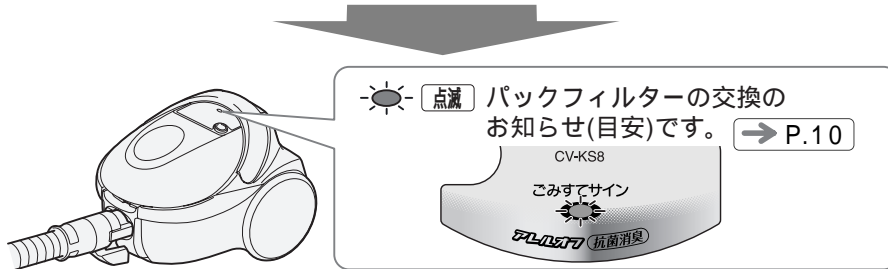

こんなときは...

細かい砂ごみ、土ぼこりを吸わせたとき

少量のごみでも「ごみすてサイン」が点滅することがあります。

このようなときは、新しいパックフィルターに交換してください。

綿ごみなどが多いとき

ごみがいっぱいになっても「ごみすてサイン」が点滅しないことがあります。

定期的にごみのたまり具合を確認し、パックフィルターを交換することをおすすめします。

毛足の長いじゅうたんなどで吸込口がふさがれたときや、すき間用吸口をご使用のとき

吸い込み風量が少なくなるため、ごみの量に関係なく「ごみすてサイン」が点滅することがありますが、そのままご使用いただけます。

延長コードを使用したり、ほかの家電製品と同一のコンセントをご使用のとき

電源電圧の低下により、早期に「ごみすてサイン」が点滅することがあります。

定格15A以上のコンセントを単独でご使用ください。

「標準」運転で「ごみすてサイン」が点滅したとき

「強」運転で確認し、「ごみすてサイン」が点滅しなければ、そのままご使用いただけます。

「弱」運転のときは、「ごみすてサイン」は点滅しません。

あとがたづけ

ごみの捨てかた

ごみの捨てかた

- 1 本体を立てて、可動ハンドルを倒した状態で上ふたを開く

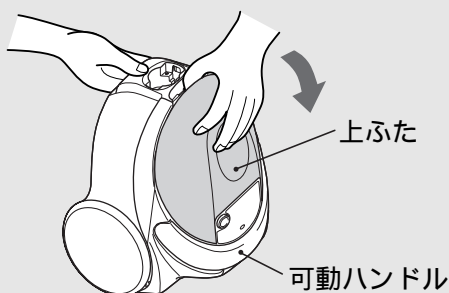

- 2 1 フック(青色)を図の矢印方向へ引き、
2 ボール紙をフックから取り外す

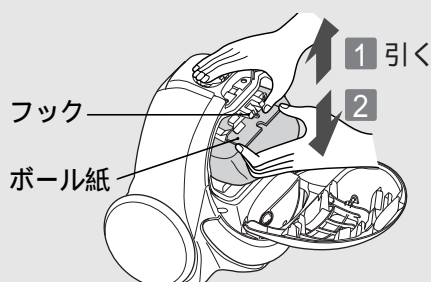

- 3 パックフィルターをガイドにそって引き出し、捨てる

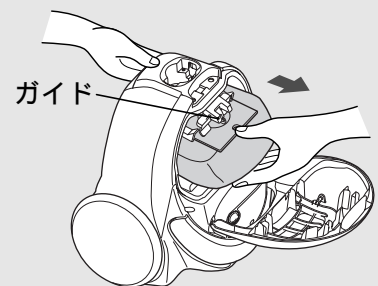

お願い ごみがこぼれないように、ゆっくり取り出してください。
モーター部にゴミが侵入し、故障の原因になります。

ごみの捨てかた(続き)

パックフィルターの取り付けかた

1 ボール紙の切り欠きを上にして、ガイドの挿入溝にボール紙を合わせる

フックの突起は、別売りのシールふた付きパックフィルタ - [→ P.16](#) 取り付け用です。
ご使用の場合は、シールふたに記載の説明に従い取り付けてください。

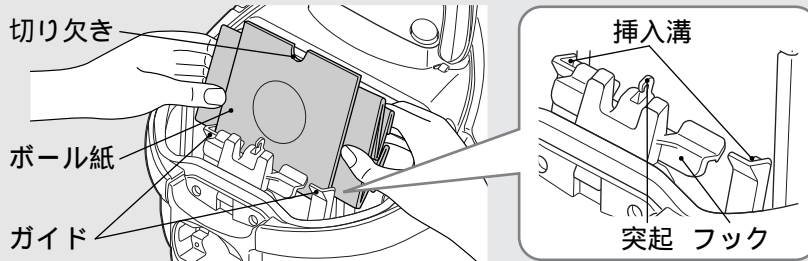

注意

発煙・発火のおそれあり
パックフィルタは
日立純正(CV-型)用
パックフィルタを
ご使用ください。

お願い 破れたパックフィルタや繰り返しのご使用はしないでください。
ごみがモーターに入り故障の原因となります。

2 ボール紙をガイドの挿入溝にそって奥まで押し込む

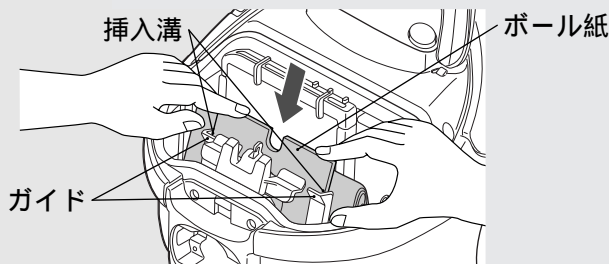

3 ボール紙の上部を両手でフックに押し付け、
つめに確実に引っ掛ける

取り付け状態 (ボール紙をフック
の取り付け線に合わせる)

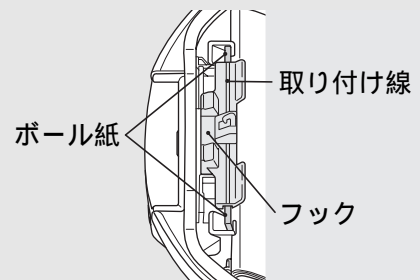
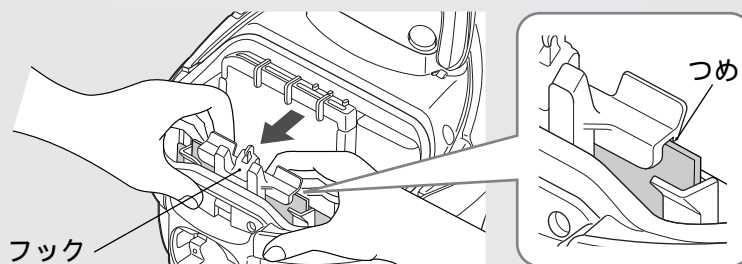

4 上ふたを閉める

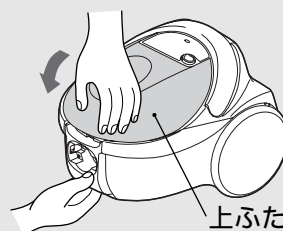

お願い パックフィルタを取り付けしないで、上ふたを閉めようとしても閉まりません。
上ふたやフックが破損するおそれがありますので、無理に押さえないでください。

お手入れのしかた



警告

感電・けがのおそれあり

お手入れの際は、電源プラグをコンセントから抜く

抗菌フィルター

パックフィルターを交換しても「ごみすてサイン」が点滅したり、吸込力が回復しないとき、汚れが気になるときは抗菌フィルターをお手入れしてください。

- 1 上ふたを開け、パッキンを持ち上げ、水色の抗菌フィルターを取り出す



- 2 抗菌フィルターを水で軽くもみ洗いし、たたいて水気を切り、十分に自然乾燥させる

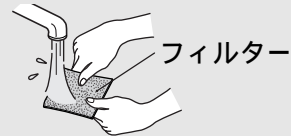

お願い 抗菌フィルターは、ベンジン、シンナー、アルコール、洗剤、漂白剤などを使用したり、洗濯機で洗ったりしないでください。また、ヘア・ドライヤーなどの熱風で乾燥させないでください。性能の低下や縮みの原因となります。
抗菌フィルターは水洗い後、十分に乾燥してください。
乾燥が十分でないとき、モーターが故障する原因となります。

- 3 パッキンを持ち上げ、抗菌フィルターを取り付ける（フィルターの向きに注意する）

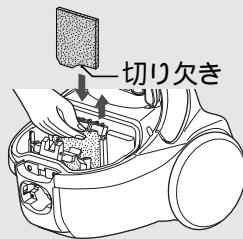

- 4 パッキンの突起を、元どおり取り付け枠に差し込む

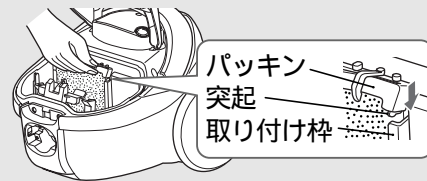

お願い 抗菌フィルターを取り付けて運転してください。
モーターにごみが入り、故障の原因となります。
抗菌フィルターの取り替えをご希望される場合は、お買い上げの販売店にご相談ください。→ P.15

エアヘッド

吸込力が低下したり、汚れが気になるときはお手入れしてください。
定期的なお手入れ(月1回程度)をおすすめします。

回転ブラシ、から拭きブラシ、空気取り入れ口にごみが付着していると、吸込力の低下や故障の原因となります。
また、車輪にごみが絡みつくと、車輪が磨耗する原因となります。

お願い エアヘッドは、延長管や手もとと操作部から取り外してお手入れしてください。

付着したごみを取り除く

すき間用吸口を使ってごみを吸い取ってください。

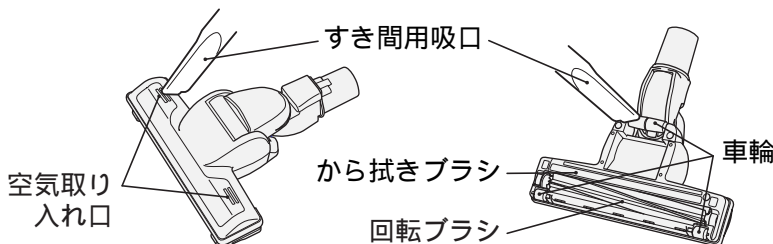

車輪に絡みついたごみを取り除く

ピンセットなどで取り除いてください。

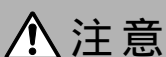
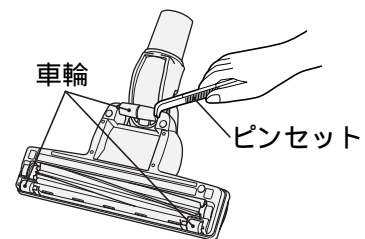

注意

ゆか面に傷をつけるおそれあり

車輪にごみが絡みつくと、車輪が磨耗する原因となります。

車輪が磨耗しているときは、お早めにお買い上げの販売店にご相談ください。→ P.15、16

お手入れのしかた(続き)

エアークヘッドの水洗いのしかた

1 回転ブラシを取り外し、ごみを取り除く

1 エアークヘッドを裏返してレバーを開き、ブラシホルダーを取り外す

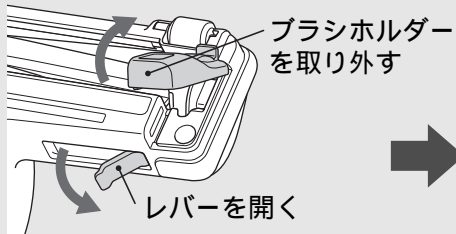

2 回転ブラシを取り外す

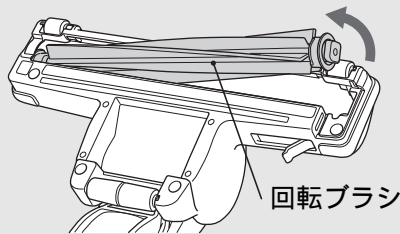

絡みついたごみはハサミなどで切って取り除く

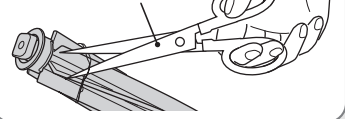

2 エアークヘッド、ブラシホルダー、回転ブラシを水洗いし、水気を切る

1 各部品を洗う

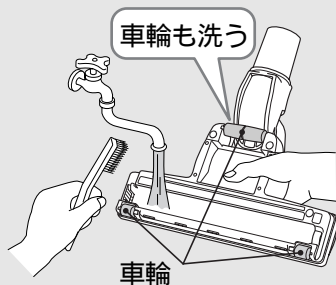

2 水抜き穴を下にし、エアークヘッドを振って水気を切る

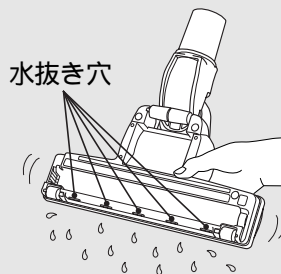

3 乾いた布で水気をふき取る

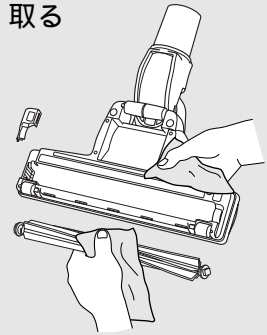

お願い ベンジン、シンナー、アルコール、洗剤などは使用しないでください。また、毛のかたいブラシで洗わないでください。水洗い後は陰干しにして、十分に自然乾燥させてください。ヘアードライヤー、暖房機などで乾燥させないでください。

3 エアークヘッド、ブラシホルダー、回転ブラシが乾燥したことを確認し、回転ブラシを取り付ける

1 回転ブラシの軸受部(黒側)を溝に合わせる

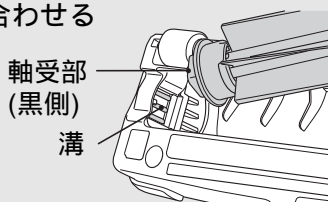

2 元どおり取り付ける

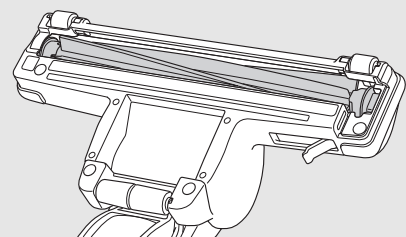

お願い 軸受部には注油しないでください。

4 ブラシホルダーを取り付ける

1 つめを溝に合わせる

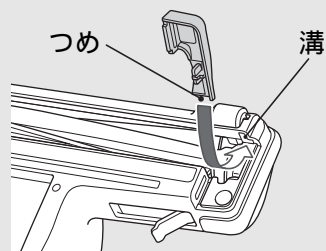

2 ブラシホルダーを取り付ける

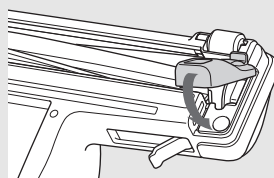

3 レバーを閉める

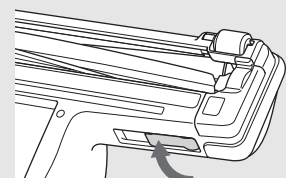

本体・付属品

汚れが気になるときはお手入れしてください。
水を含ませたやわらかい布をよく絞ってからふいてください。

お願い

ベンジン、シンナー、アルコール、洗剤などは使用しないでください。変色、変形などの原因となります。

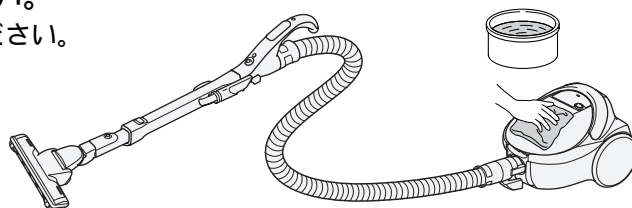

故障かなと思ったら

修理を依頼される前に

次の点をもう一度お調べください

本体が運転できない

保護装置が働いている場合があります。次の直しかたにより保護装置を解除してください。

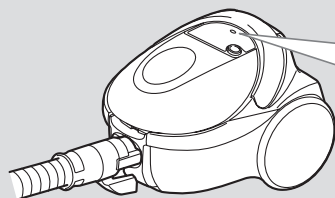

保護装置と原因

「ごみすてサイン」が点滅したまま運転を続けると、本体モーターの過熱を防ぐために、電力を抑える保護運転になることがあります。さらにこの状態で運転を続けると、自動的に運転を停止します。

パックフィルターの目詰まり
抗菌フィルターの
ごみ詰まり

吸込口をふさいだままの運転

ホース・延長管のごみ詰まり

直しかた

「切」スイッチを押し、電源プラグをコンセントから抜く

パックフィルターの交換
抗菌フィルターのお手入れ(水洗い)をする
→ P.9 ~ 11

パックフィルターを正しく取り付ける
→ P.10

吸込口をふさいでいるものを取り除く

ホース・延長管に詰まったごみを取り除く

約5分後～60分後に保護装置が解除され、再びご使用いただけます。

故障かなと思ったら(続き)

その他の症状

症 状	確認するところ	直しかた	ページ
吸込力が弱い、パックフィルターがいっぱいになっていないのに「ごみすてサイン」が点滅する	(1)パックフィルターが目詰まりしていませんか。 (2)抗菌フィルターにごみが付着していませんか。 (3)延長管、ホース、つぎてにごみが詰まっていますか。 (4)エアーヘッドにごみが詰まっていますか。 延長コードを使用したり、ほかの家電製品と同一のコンセントでご使用になると、電源電圧の低下により、早期に「ごみすてサイン」が点滅する場合があります。 定格15A以上のコンセントを単独でご使用ください。	(1)新しいものと交換してください。 (2)抗菌フィルターのお手入れをしてください。 (3)ごみを取り除いてください。 (4)ごみを取り除いてください。	P.9 P.10 P.11 - P.11 P.12 -
急に吸込力が弱くなり、しばらくすると回復する	エアーヘッドを押しつけたり、ふさぐようにして薄いカーペット、毛足の長いじゅうたんなどをお掃除していませんか。 すき間用吸口をカーテンなどに押しつけたりふさぐようにしてお掃除していませんか。	本体モーターの過熱防止のため、電力を抑える運転をしています。異常ではありません。 回復しにくい時は、スイッチを切ってから、もう一度運転をしてください。 回復後は、エアーヘッドに力を入れず、すべらせるように軽く動かしてください。	-
本体が運転しない	(1)電源プラグがコンセントにしっかり差し込まれていますか。 (2)本体にホースが確実に差し込まれていますか。	(1)しっかり差し込んでください。 (2)「カチッ」と音がするまでしっかり差し込んでください。	P.6 P.2 P.3
エアーヘッドの回転ブラシが回転しないまたは回転しにくい	(1)本体、ホース、延長管、エアーヘッドがしっかり接続されていますか。 (2)エアーヘッドがゆか面から浮いていませんか。 (3)回転ブラシ、空気取り入れ口などにごみなどが付着していませんか。 (4)延長コードを使用したり、他の家電製品と同一のコンセントを使用していませんか。	(1)しっかりと接続してください。 (2)ゆか面から浮かせると回転が遅くなる構造になっています。 (3)ごみを取り除いてください。 (4)定格15A以上のコンセントを単独でご使用ください。	P.2 P.3 P.7 P.11 P.12 -
電源コードが全部入らない、または引き出せない	電源コードが片寄って巻き込まれたり、よじれたりしていることがあります。電源コード巻き取りボタンを押しながら、電源コードを黄印まで引き出してよじれを直したあと、もう一度巻き込んでください。 パックフィルターの中にごみでいっぱいになると、電源コード巻き取りボタンが押しにくくなる場合があります。電源コード巻き取りボタンを奥までしっかり押しながら、電源コードを巻き込んでください。		-
排気や本体があたたかくなる(特に夏場)	空気の流れて本体モーターを冷却しているためで、異常ではありません。		-
確認してもまだ異常がある場合		ご自分で修理をなさらないで、お買い上げの販売店へご相談ください。	P.15

アフターサービスと保証

使用中に異常が生じたときは

「故障かなと思ったら」(→ P.13、14)をご確認のあと、それでも故障と思われる場合には、ご自分で修理をなさらないで買い上げの販売店にご相談ください。

修理を依頼されるため、掃除機を販売店にお持ちの際は、標準付属品(ホース、延長管、エアヘッド)も一緒にお持ちください。

お知らせいただきたい内容

- 1 型式 - CV-KS8
- 2 症状 - できるだけ詳しく

保証について

この商品は保証書付きです。

保証書は販売店で所定事項を記入してお渡しいたしますから、記載内容をご確認いただき、大切に保存してください。

保証期間は買い上げの日から1年間です。

なお、保証期間中でも有料になることがありますので、保証書をよくお読みください。

保証期間経過後の修理については、販売店にご相談ください。

修理によって機能が維持できる場合は、お客様の要望により有料修理いたします。

当社は販売店からの注文により、補修用性能部品を販売店に供給します。

一般家庭用以外でご使用になるとき

共同(寮など)でご使用になるなど、一日の使用時間が一般家庭に比べて極端に長い場合には、短時間で部品の交換(エアヘッドなど)が必要になることがあります。

お買い上げの販売店にご相談のうえ、定期的な点検をなさってご使用になることをおすすめします。

このような場合は、保証期間中でも有料になることがあります。

この掃除機は家庭用です

転居される場合

ご転居により、お買い上げの販売店のアフターサービスを受けられなくなる場合は、前もって販売店にご相談ください。ご転居先での日立の家電品取扱店を紹介させていただきます。

電源周波数の異なる地区へのご転居に際しても、部品の交換は不要です。

部品の保有期間について

この掃除機の補修用性能部品の保有期間は、製造打ち切り後6年です。

補修用性能部品とは、その商品の機能を維持するために必要な部品です。

愛情点検



長年ご使用の掃除機の点検を

ご使用の際、このような症状はありませんか？

スイッチを押しても、運転しない
電源プラグやコードを動かすと、通電したりしなかったりする
運転中、時々止まる
運転中、異常な音がする
本体が変形したり、異常に熱い
ホースが破れている
こげくさい“におい”がする
その他の異常がある

ご使用中止

事故防止のため、すぐにスイッチを切り、電源プラグを抜いて、販売店へ点検・修理を依頼してください。

日立家電品についてのご相談や修理はお買い上げの販売店へ

なお、転居されたり、贈物でいただいたものの修理などで、ご不明な点は下記窓口にご相談ください。

修理などアフターサービスに関するご相談は
エコーセンターへ

TEL 0120-3121-68

FAX 0120-3121-87

(受付時間) 9:00~19:00(365日)
携帯電話、PHSからもご利用できます。

商品情報やお取り扱いについてのご相談は
お客様相談センターへ

TEL 0120-3121-11

FAX 0120-3121-34

(受付時間) 9:00~17:30(月~土)、9:00~17:00(日・祝日)
年末年始は休ませていただきます。
携帯電話、PHSからもご利用できます。

「持込修理」および「部品購入」については、上記サービス窓口にて各地区のサービスセンターをご紹介させていただきます。お客様が弊社にお電話でご連絡いただいた場合には、正確にご回答するために、通話内容を記録(録音など)させていただきます。

ご相談、ご依頼いただいた内容によっては弊社のグループ会社に個人情報を提供し対応させていただくことがあります。修理をご依頼いただいたお客様へ、アフターサービスに関するアンケートハガキを送付させていただくことがあります。

別売り部品

日立の家電品取扱店でお求めください。
 価格は、2009年5月現在の消費税率を基に総額表示を行っています。

パックフィルター(抗菌防臭3層クリーンパックフィルター)

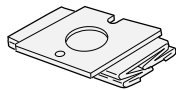

GP-75F(5枚入り)
 希望小売価格 735円(税抜 700円)

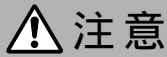

発煙・発火のおそれあり

パックフィルターは日立純正(CV-型)用パックフィルターをご使用ください。当社純正品以外のパックフィルターを使用した場合、モーターの発煙・発火の原因となります。また、その場合、パックフィルターに関する掃除機の性能・品質は保証できません。

次のパックフィルターも使用できます。

- 【GP-2000FS】(3枚入り) [シールふた付き] 希望小売価格 2,100円(税抜 2,000円)
- 【GP-130FS】(3枚入り) [シールふた付き] 希望小売価格 1,365円(税抜 1,300円)
- 【GP-110F】(5枚入り) 希望小売価格 1,155円(税抜 1,100円)

抗	部品名	抗菌の確認を行った試験機関名	試験方法	抗菌の方法	抗菌の処理を行っている部分の名称	試験結果
菌	パックフィルター-GP-2000FS	(財)日本紡績検査協会	JIS L1902に基づく	繊維に練り込み	パックフィルター内装紙	99%以上
効	パックフィルター-GP-130FS	(財)日本紡績検査協会	JIS L1902に基づく	繊維に練り込み	パックフィルター内装紙	99%以上
果	パックフィルター-GP-110F	(財)日本紡績検査協会	JIS L1902に基づく	繊維に練り込み	パックフィルター内装紙	99%以上

車輪(前)	車輪(後)	サットハンドル	棚用自在吸口(D-TJ2)
<p>サービスパーツ CV-SH8-008 ローラブックミF とご指定ください。</p> <p>希望小売価格 525円(税抜 500円)</p>	<p>サービスパーツ CV-SH8-009 ローラブックミ(R) とご指定ください。</p> <p>希望小売価格 315円(税抜 300円)</p>	<p>サービスパーツ CV-SJ8-006 サットハンドルSJ8 とご指定ください。</p> <p>希望小売価格 1,050円(税抜 1,000円)</p>	<p>希望小売価格 1,260円(税抜 1,200円)</p>
伸縮すき間用吸口(D-SH2) <p>希望小売価格 1,680円(税抜 1,600円)</p>	付属応用部品もお買い求めいただけます。		
	すき間用吸口 <p>サービスパーツ CV-SJ10-030 すき間用吸口と ご指定ください。</p> <p>希望小売価格 315円(税抜 300円)</p>	別売り部品接続用アタッチメント <p>サービスパーツ CV-SM10-033 アタッチメント(SM) とご指定ください。</p> <p>希望小売価格 315円(税抜 300円)</p>	

上記希望小売価格は、価格改正に伴い変更する場合があります。

仕様

電源	100V 50-60Hz共用	質量	4.7kg(標準付属品を含む)
消費電力	1000W~約200W	本体寸法	長さ288mm×幅256mm×高さ214mm
吸込仕事率	570W~約80W	標準付属品	エアヘッド.....1個
運転音	63dB~約54dB		延長管、ホース.....各1本
集じん容積	1.5L	付属応用部品	すき間用吸口.....1個
コードの長さ	5m		別売り部品接続用アタッチメント...1個

お客様メモ

後日のために記入しておいてください。サービスを依頼されるとき、お役に立ちます。

購入店名

電話

ご購入年月日

平成

年

月

日

日立アプライアンス株式会社