

# 取扱説明書

保証書別添付

## 日立電気掃除機

型式

シーブイ ピーイー

# CV-PE500



## かるパック

日立 紙パック式クリーナー

このたびは日立電気掃除機をお買い上げいただき、まことにありがとうございました。

この掃除機は家庭用、屋内用です。業務用や掃除以外の目的、および屋外ではご使用にならないでください。

ご使用の前に、この取扱説明書をよくお読みになり、正しくご使用ください。

お読みになったあとは、保証書とともに大切に保存してください。

「安全上のご注意」→(P.4、5)をお読みいただき、正しくご使用ください。

# HITACHI

Inspire the Next

## もくじ

### ご使用の前に

各部のなまえと組み立てかた	2
安全上のご注意	4
使用上のお願い	5

### 使いかた

操作部と表示部	6
運転スイッチ/本体のランプ	6
運転のしかた	7
運転中の機能	8
「ECOこれっきりボタン」による自動運転	8
「強/中/弱」ボタンによるお好み運転	8
本体のランプ(赤)点滅	9
回転ブラシの回転力について	9
お掃除のしかた	10
パワーヘッド	10
すき間用吸口	12
あると便利な別売り吸口	12

### お掃除が終わったら

あとかたづけ	14
電源コードの巻き取りかた	14
収納のしかた	15
ごみの捨てかた	16
パックフィルターの取り出しかた	16
交換用パックフィルターについて	18
パックフィルターの取り付けかた	18
お手入れのしかた	20
本体・標準付属品・付属応用部品のお手入れ	20
フィルターのお手入れ	20
パワーヘッドのお手入れ	21

### こんなときは

お困りのとき	23
保証とアフターサービス	26
別売り部品	27
仕様	28

# 各部のなまえと組み立てかた

パワーヘッド  
→(P.10、11、21、22)

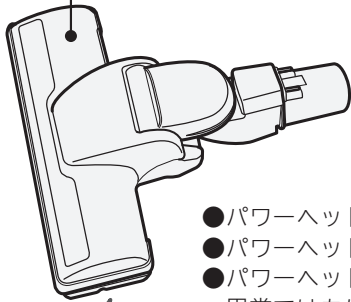

延長管

スライドつまみ→(P.7)

取り外しボタン

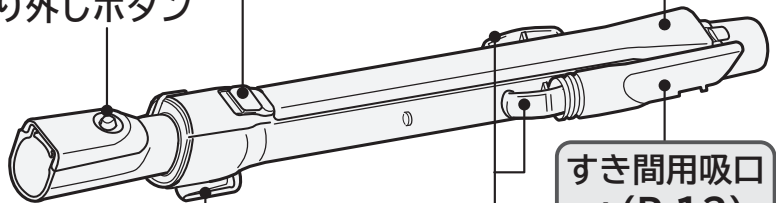

すき間用吸口  
→(P.12)

ホーススタンド→(P.14) フック→(P.12)

- パワーヘッド、延長管を外すときは、取り外しボタンを押しながら抜いてください。
- パワーヘッドを振ると、構造上、カラカラと音がしますが、異常ではありません。
- パワーヘッド、延長管の取り付けの際、「カチッ」と音がしないことがありますが、異常ではありません。
- 本体の黒い部分の一部にカーボン繊維が筋状に見えることがありますが、異常ではありません。

裏側

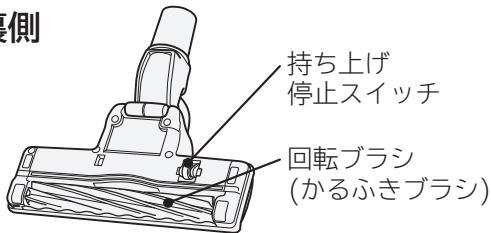

持ち上げ  
停止スイッチ

回転ブラシ  
(かるふきブラシ)

本体 取り外し  
つぎで ボタン

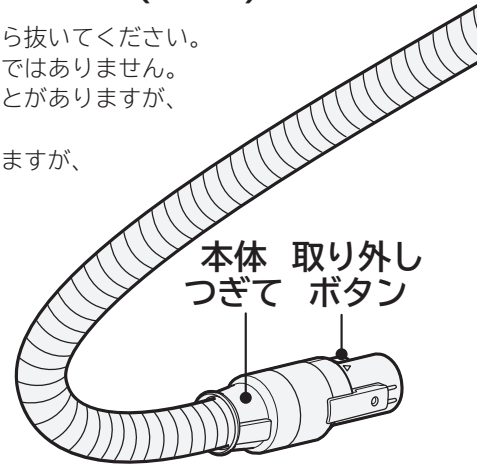

## 標準付属品

パワーヘッド (1個)  
(ごみハンターヘッド D-AP32)

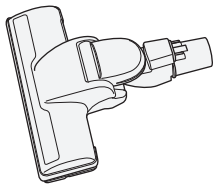

延長管 (1本)  
(サッとズームパイプ)

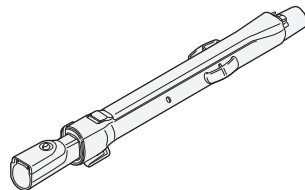

ホース (1本)

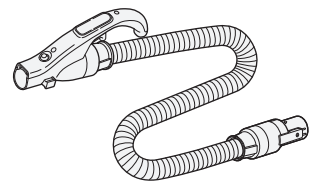

## 付属応用部品

サッとハンドル (1個)

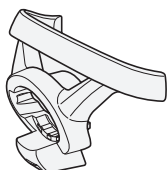

すき間用吸口 (1個)  
→(P.13)

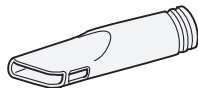

別売り部品接続用アタッチメント  
(1個) →(P.13)

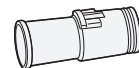

標準付属品と付属応用部品は、個別にお買い求めいただけます。お買い上げの販売店にご相談ください。→(P.26~28)

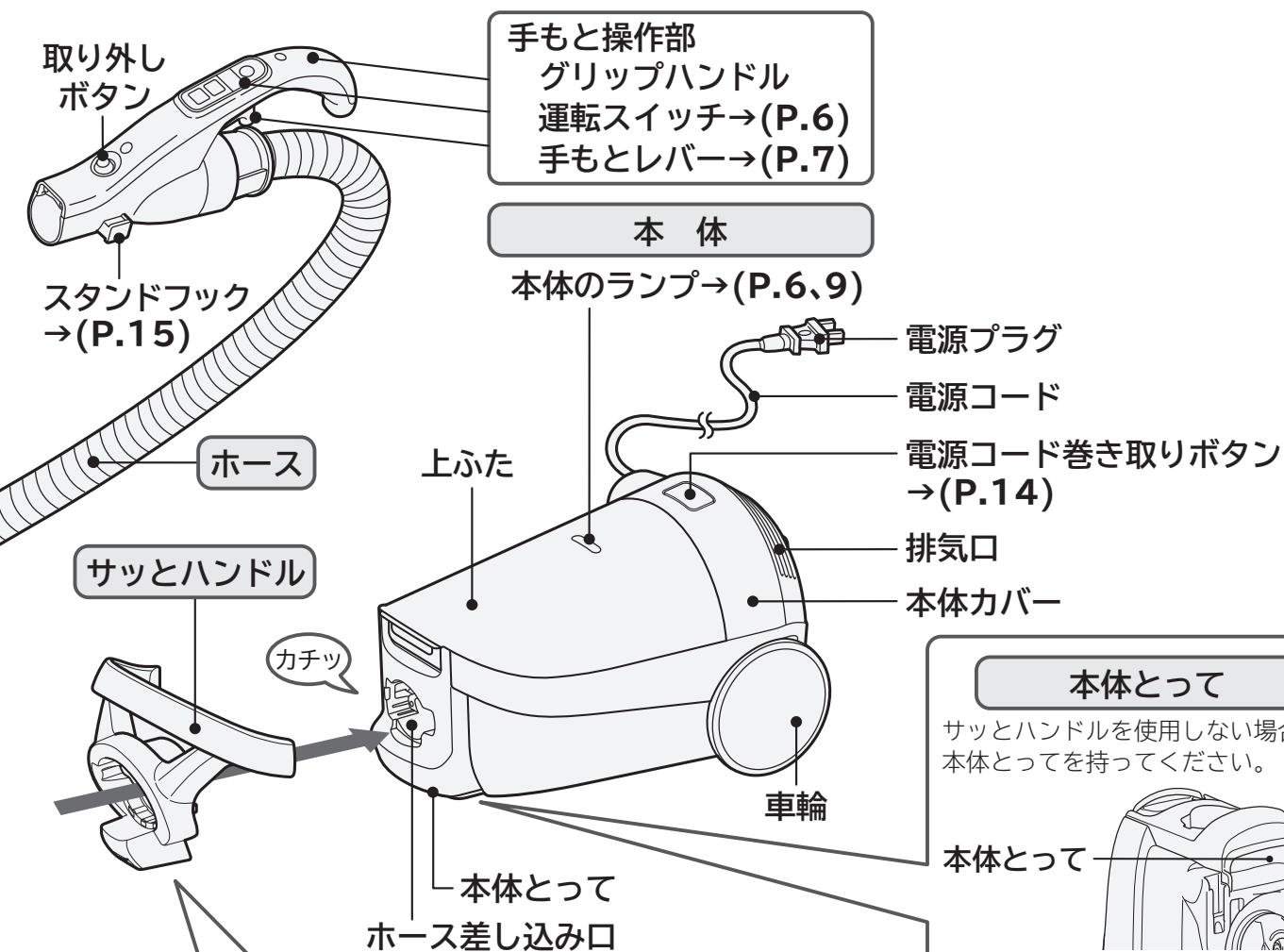

**本体とって**

サットハンドルを使用しない場合は、本体とってを持ってください。

本体とって

**サットハンドルの取り付けかた**

掃除機を持ち運ぶときに便利です。

**1 サットハンドルを本体つぎてに取り付ける**

1 △マークを上にする

挿入口  
サットハンドル  
本体つぎて

2 挿入口下側にそわせて差し込む

**2 サットハンドルを取り付けた本体つぎてを本体に差し込む**

本体つぎて  
サットハンドル  
カチッ  
本体

**パックフィルター (GP-2000FS) →(P.16~19、27)**

引っ掛け穴  
はく離紙  
シール面  
シールふた  
ボール紙  
吸込口

**フィルター枠**

フィルター(抗菌加工)

パックフィルターを交換する際は、日立純正(CV-型用)パックフィルターをお買い求めください。→(P.18、27)

# 安全上のご注意

必ずお守りください

ご使用になる人や、ほかの人への危害、財産への損害を未然に防止するため、お守りいただくことを次のように説明しています。また、本文中の注意事項についてもよくお読みのうえ、正しくご使用ください。

■表示内容を無視して誤った使いかたをしたときに生じる危害や損害の程度を、次の表示で区分し、説明しています。表示内容を守らないことにより生じる危害や損害については、負担をおいかなますのでご了承ください。

**警告** この表示の欄は、「死亡または重傷を負うことが想定される」内容です。

**注意** この表示の欄は、「軽傷を負うことが想定されるか、または物的損害の発生が想定される」内容です。

**絵表示の説明**

「警告や注意を促す」内容のものです。

してはいけない「禁止」内容のものです。

必ず実行していただく「指示」内容のものです。

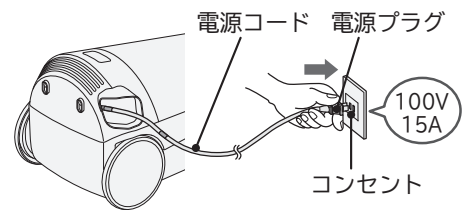
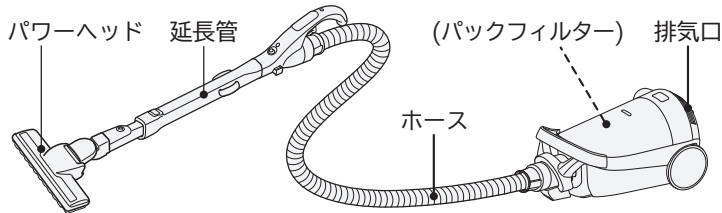

## 警告

**異常・故障時には直ちに使用を中止する**

- ・スイッチを押しても、運転しない
- ・電源プラグやコードを動かすと、通電したりしなかったりする
- ・運転中、時々止まる
- ・運転中、異常な音がする
- ・本体が変形したり、異常に熱い
- ・ホースが破れている
- ・こげくさい“におい”がする
- ・その他の異常がある

発煙・発火・感電のおそれがあります。  
すぐに「切」ボタンを押し、電源プラグを抜いて、販売店へ点検・修理を依頼してください。

**コンセント・電源プラグ・電源コード**

- 定格15A以上・交流100Vのコンセントを単独で使う
- 電源プラグは根元まで確実に差し込む
- ごみ捨てやお手入れの際は、電源プラグをコンセントから抜く
- 電源プラグのほこりなどは定期的に乾いた布でふき取る
- 電源コードを傷つけない  
 [ 傷つけ・加工・無理な曲げ・引っ張り・ねじり・重いものを載せる・挟み込むなどしない ]
- 傷んだ電源コード・電源プラグ、ゆるんだコンセントは使用しない
- 電源コードを回転ブラシに巻き込まない
- ぬれた手で抜き差ししない  
 火災・感電の原因となります。

**パワーヘッド(吸込口)**

回転ブラシや持ち上げ停止スイッチには触れない  
けがの原因となります。  
特にお子さまにはご注意ください。

**その他**

- 引火性のもの、可燃物、火気のあるものの近くで使用しない、吸わせない【灯油、ガソリン、シンナー、ベンジン、トナー、可燃性ガス(スプレー)、たばこの吸い殻など】
- 先端が尖ったものを吸わせない(押しピン、針、つまようじ、ヘアピンなど)
- じゅうたん洗剤などの泡状のものを吸わせない
- 改造はしない。修理技術者以外の人は、分解したり修理をしない
- 屋外で使用しない
- 水洗いをしたり風呂場で使用しない(水洗いできる部品は除く)  
 爆発・火災・感電・けがの原因となります。



# ⚠ 注意

## コンセント・電源プラグ・電源コード



- 使用時以外は、電源プラグをコンセントから抜く  
絶縁劣化による感電・漏電・火災の原因となります。
- 電源プラグを抜くときは、電源コードを持たずに  
先端の電源プラグを持って引き抜く
- 本体を移動するときは、電源コードを無理に引っ張らない  
電源コードが傷つき、ショート(短絡)して感電・発火する  
ことがあります。
- 電源コードを巻き取るときは電源プラグを持ち、最後まで巻き取る  
電源プラグが当たってけがをすることがあります。  
運転終了直後は、電源プラグの刃先が熱くなることがあり、やけどのおそれがあります。  
電源コードが最後まで巻き取られていないと、電源プラグで床を傷付けたり、けがをすることがあります。
- 電源コードは、水平に引き出す  
上方向に引き出すと、本体とのこすれにより電源コードが破損して感電・発火の原因となります。
- 電源コードは、矢印の方向に引き出す  
本体後方に引き出すと、本体とのこすれにより電源コードが破損して感電・発火の原因となります。

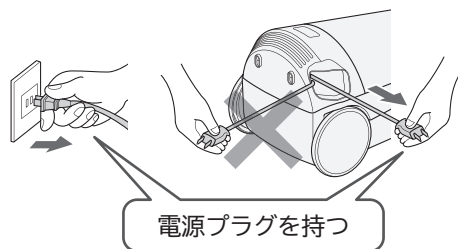

## パワーヘッド(吸込口)・ホース・延長管



- 運転中に延長管をスライドさせない  
誤って吸込口をふさいでしまうと、延長管が急に縮んで、  
けがをすることがあります。
- 吸込口をふさいで長時間運転しない  
過熱による本体、パワーヘッドの変形・発火の原因となります。
- ほかの製品に取り付けて使わない  
過熱によるパワーヘッドの変形・発火の原因となります。
- ホースや延長管の先端で掃除をしたり、ホース差し込み口、  
ホース、延長管の接点にピンなどを入れない  
ショート(短絡)して感電・発火の原因となります。
- パワーヘッドが前方を向いている状態で左右に移動させない
- ホースや延長管の先端で掃除をしない  
床面を傷付けることがあります。

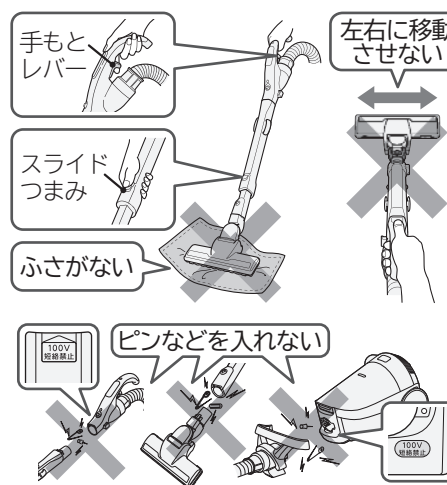

## 排気口



- 排気口をふさがない  
過熱による本体の変形・発火  
の原因となります。
- 排気口や電源コード出口から  
出る風を長時間体に当てない  
低温やけどをすることがあり  
ます。



## パック フィルター



- パックフィルターは日立純正(CV-型用)パックフィル  
ターを使用する  
日立純正品以外の紙パックを使用した場合、モーター  
の発煙・発火の原因となります。
- シールふたでパックフィルターの吸込口をふさがない  
モーター部にゴミが入り込み、モーターの故障や  
発煙・発火の原因となります。→(P.18)

## そのほか



- 火気に近づけない  
本体の変形によりショート(短絡)して感電・発火の  
原因となります。  
排気により炎が大きくなり、火災の原因となります。

# 使用上のお願い

故障などを防ぐために、次のことをお守りください。

また、本文中の **お願い** 事項についてもよくお読みのうえ、正しくご使用ください。

- 電源コードは赤印以上無理に引き出さない
- 本体を移動するときは、電源コードを無理に引っ張らない  
断線の原因となります。
- パワーヘッド、延長管、ホース、付属応用品を強くぶつけない  
変形・破損の原因となります。
- ホースや延長管の先端で掃除しない  
接触不良や破損の原因となります。
- 持ち運びするときは、ホースを持ってぐら下げない  
ホースの破損の原因となります。
- 本体に乗らない  
故障の原因となります。
- 次のようなものは吸わせない  
異臭や故障の原因となります。  
・水や液体 ・湿ったもの ・吸湿剤(湿気取り)  
・多量の砂や粉 ・長いひも ・ガラス
- 水洗いした部品は十分に自然乾燥させる  
異臭や故障の原因となります。

# 操作部と表示部

## 運転スイッチ

### 自動で運転したいとき

「**ECO** これっきりボタン」を押して運転すると、センサーが床面の種類や状態と、パワーヘッドの操作のしかたを感知して、自動で「中」「弱」運転を切り替えます。  
→(P.8)

自動運転に合わせて、回転ブラシの回転力も切り替わります。

### 運転を止めたいとき

「切」ボタンを押します。

### ⚠ 注意

#### けがのおそれあり

吸込口をふさいで、「強/中/弱」ボタンや「**ECO** これっきりボタン」を押さないでください。ホースが急に縮んで、本体が転倒することがあります。

運転スイッチ



### パワーブラシ(回転ブラシ)の回転を切/入したいとき

お好み(「強/中/弱」ボタン)で運転中に押すごとに「切」→「入」→「切」…の順に切り替わります。

本体の運転が止まっているときに、「パワーブラシ切/入」ボタンを押しても、掃除機は運転しません。また、回転ブラシも回転しません。「**ECO** これっきりボタン」で運転中は、「パワーブラシ切/入」ボタンを押しても、回転ブラシの回転は止まりません。

### お好みで運転したいとき

押すごとに「強」→「中」→「弱」→「強」…の順に切り替わり、運転します。→(P.8)

- 強** じゅうたんの念入りなお掃除に
- 中** 普通のお掃除に
- 弱** フローリング、畳などのお掃除に  
静かにお掃除したいときに

本体の運転状態に合わせて、回転ブラシの回転力も切り替わります。

## 本体のランプ

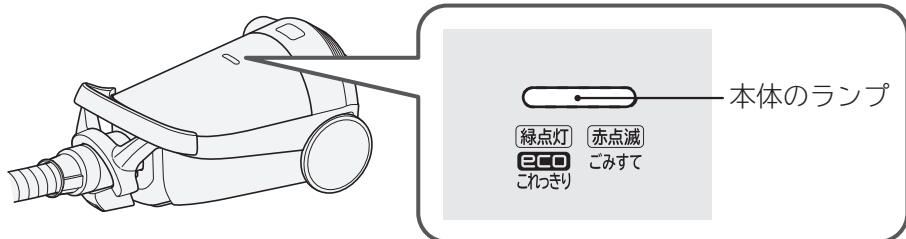

緑	点灯	「 <b>ECO</b> これっきりボタン」による自動運転中のお知らせです。→(P.8)
赤	点滅	パックフィルターの交換のお知らせ(目安)です。→(P.16~19、27) ※「切」ボタンを押しても約10分間点滅しています。 ※早い赤点滅(1秒間に約2回)のときは「切」を押してから電源プラグを抜き、お買い上げの販売店にご相談ください。→(P.26)

# 運転のしかた

1

電源コードを矢印方向に黄印まで引き出し、電源プラグをコンセントに差し込む

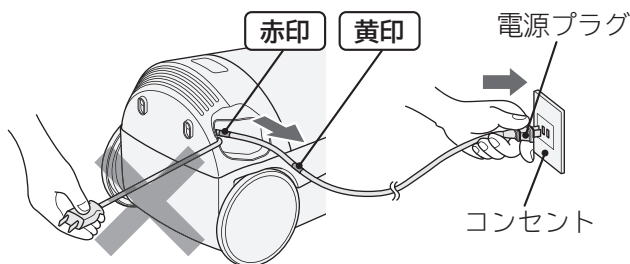

**お願い** 電源コードは赤印以上引き出さないでください。断線の原因となります。

## ⚠ 警告

**火災のおそれあり**  
 定格15A以上・交流100Vのコンセントを単独で使う  
 延長コードを使用したり、ほかの電気製品と同時にコンセントをご使用にならないでください。

## ⚠ 注意

**発火・感電のおそれあり**  
 電源コードは横方向に引き出す  
 本体とこすれて破損するおそれがあります。

2

延長管の長さを調節する

パワーヘッドに足を軽く添えて、手もとレバーを引きながらグリップハンドルを上下させる  
 または、スライドつまみをスライドしながら、延長管を伸縮させる

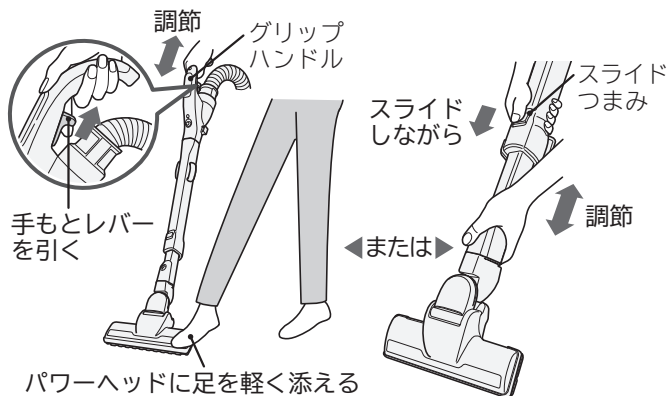

## ⚠ 警告

**けがのおそれあり**  
 運転中はパワーヘッドに足を添えない  
 回転ブラシに巻き込まれるおそれがあります。

**お願い**  
 手もとレバーを使って延長管を伸ばすときは、確実に手もとレバーを引いてください。  
 パワーヘッドが外れることがあります。

## ⚠ 注意

- けがのおそれあり**
- 延長管をスライドさせるときは、運転を停止させてください。誤って吸い込み口をふさいでしまうと、延長管が急に縮むことがあります。
  - 延長管のすき間に手などを入れないでください。
  - 掃除をするときや延長管を縮めるときは内パイプの凹凸部を持たないでください。また、延長管を伸縮させるときは、スライドつまみと延長管のすき間に手などを押しつけないでください。手を挟むことがあります。

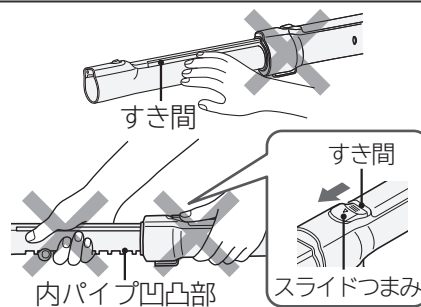

3

運転するときは **eco** または **強/中/弱** を押す

「eco これっきり」自動運転→(P.8)  
 または「お好み」運転→(P.8)が始まります。



## ⚠ 注意

**低温やけどのおそれあり**  
 排気口や電源コード出口から出る風を、長時間体に当てないでください。

4

止めたいときは **切** を押す



# 運転中の機能

## 「ecoこれっきりボタン」による自動運転

センサーが床面の種類や状態と、パワーヘッドの操作のしかたを感知して、自動で「中」「弱」運転に切り替えます。パワーヘッドを前後に操作すると、床面に適した自動運転を行います。

	自動運転中
本体の運転	中/弱の自動切り替え
本体のランプの色	緑点灯
回転ブラシの動作	常時回転

※パワーヘッドを取り外した状態で自動運転を開始したときは、「中」運転を保ちます。

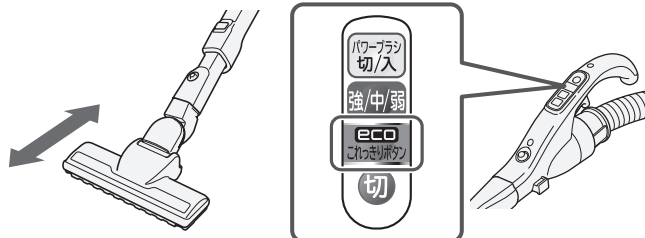

### こんなときは

#### パワーブラシの回転を停止させたい

「ecoこれっきりボタン」自動運転中は、パワーブラシの回転を止めることはできません。お好み(「強/中/弱」ボタン)運転に切り替えてから操作してください。→(P.6)

### お知らせ

センサーは、次のようなことを感知して自動で運転を切り替えます。

- 床面の凹凸や傷み具合
- じゅうたんの毛の向きや倒れ具合
- パワーヘッドの操作速度および方向転換

このため、同じような床面をお掃除していても、運転が切り替わることがあります。

### お願い

パワーヘッドのハケ、車輪、回転ブラシが磨耗していると、センサーが床面の種類や状態と、パワーヘッドの操作のしかたを正しく感知できないことがあります。「ハケ、車輪」は、お客様ご自身では交換できないため、お買い上げの販売店にご相談のうえ、持ち込み修理にて「ハケ、車輪、回転ブラシ」の同時交換をおすすめします。→(P.26)

「回転ブラシ」は別売り部品としてご購入のうえ交換いただけます。→(P.28)

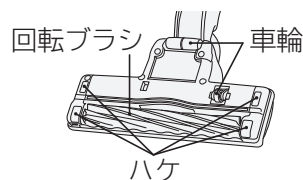

## 「強/中/弱」ボタンによるお好み運転

お好みに合わせて「強/中/弱」を切り替えます。

ボタンを押すごとに「強」→「中」→「弱」→「強」……の順に切り替わります。

本体の運転に合わせて回転ブラシの回転力も切り替わります。

	こんなお掃除に
強	じゅうたんの念入りなお掃除に
中	普通のお掃除に
弱	フローリングや畳などのお掃除に、静かにお掃除したいときに

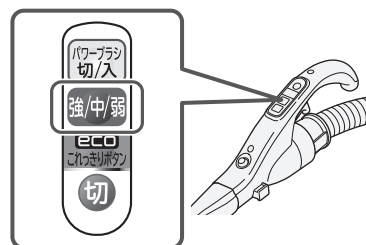

床面の種類やパワーヘッドの操作のしかたによって、自動運転がうまく作動しないときにもお使いください。回転ブラシの回転を止めたいときは、「パワーブラシ 切/入」ボタンで停止させます。

	お好み運転中
本体の運転	強/中/弱のお好み運転
本体のランプの色	消灯
回転ブラシの動作	手動切り替えが可能

### お知らせ

パワーブラシが停止中に「ecoこれっきりボタン」を押して、自動運転に切り替えると、パワーブラシが自動的に回転を始めます。



## 本体のランプ(赤)点滅

運転中に本体のランプ(赤)が点滅した場合は、パックフィルターの交換のお知らせ(目安)サインです。  
(赤)点滅が始まったら、交換をしてください。→(P.16~19,27)

※早い赤点滅(1秒間に約2回)のときは「切」を押してから電源プラグを抜き、お買い上げの販売店にご相談ください。→(P.26)

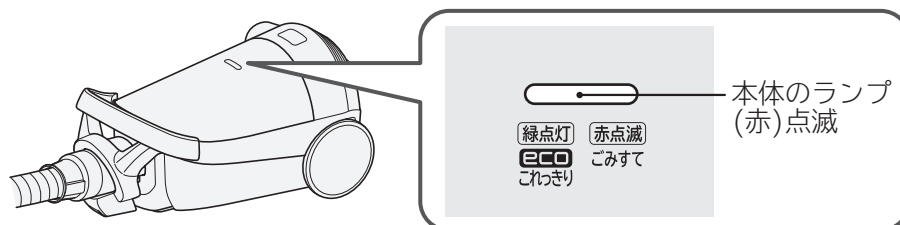

### こんなときは

#### ごみがいっぱいでも「本体のランプ」が赤点滅しない

綿ごみなどが多いとき

定期的にごみのたまり具合を確認し、パックフィルターを交換することをおすすめします。

#### ごみが少なくても「本体のランプ」が赤点滅する

##### ●細かい砂ごみ、土ぼこりなどを吸わせるとき

パックフィルターが目詰まりしています。新しいパックフィルターに交換してください。→(P.16~19,27)

##### ●毛足の長いじゅうたんなどで吸込口がふさがれたときや、すき間用吸口などをご使用のとき

吸込風量が少なくなっています。吸込口を掃除面から離し、「本体のランプ」赤点滅が消灯すれば、そのままご使用いただけます。

##### ●延長コードを使用したり、ほかの電気製品と同時にコンセントをご使用のとき

電源電圧が低下することがあります。定格15A以上・交流100Vのコンセントを単独でご使用ください。

##### ●「中」運転で「本体のランプ」が赤点滅したとき

次に記載している方法でパックフィルターの交換時期を正しく確認し、「本体のランプ」が赤点滅しなければ、そのままご使用いただけます。

## パックフィルターの交換時期を正しく確認したいとき

- 1 運転スイッチを「強」運転にする
- 2 パワーヘッドを床面から浮かせる
- 3 本体のランプの赤点滅を確認する

## 回転ブラシの回転力について

本体の運転状態によって、回転ブラシの回転力が切り替わります。

本体の運転状態	回転ブラシの回転力
「強」運転のとき	強
「中」運転のとき	強
「弱」運転のとき	弱

パワーヘッドを床面から浮かせると、安全のために回転ブラシの回転が止まります。  
→(P.10)

# お掃除のしかた

## パワーヘッド

パワーヘッドを前後に動かしたり、床面に合った操作のしかたで、上手にお掃除ができます。

### じゅうたん

前後に動かしてお掃除します。引くときにごみがよく取れます。  
初めてお掃除するじゅうたんの場合、あそび毛がたくさん取れることがあります。

### フローリング・畳

床面の傷つき防止のため、フローリングや畳の目にそって動かします。  
●新しい畳をお掃除する場合、畳表面に磨かれた跡がつくことがありますので、気になる場合は、回転ブラシを止めてご使用ください。  
●パワーヘッドを手前に引いたとき、床面にほこりが残る場合は、パワーヘッドを一度持ち上げて、ほこりの手前側から吸い取ってください。

### 警告

#### けがのおそれあり

パワーヘッドを引くときに、体の一部(足の上など)に乗り上げない  
回転ブラシに巻き込まれるおそれがあります。

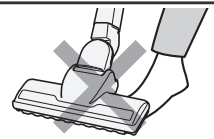

### 注意

#### 床面に傷を付けるおそれあり

運転中はパワーヘッドを同じ位置に止めたままにしない  
パワーヘッドを床面に強く押しつけない

- 特にひのきやクッションフロア※などの傷つきやすい床の場合、床面に傷や色を付けることがあります。  
※クッションフロアとは、表面に塩化ビニルなどを用いたクッション性のある床材のことです。
- 敷居の段差などにパワーヘッドを強く押しつけてご使用になると、車輪などが磨耗し、床面に傷を付けることがあります。

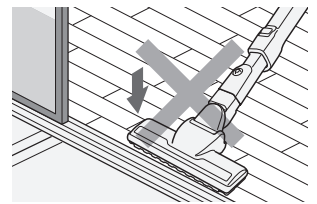

#### 床面に傷を付けるおそれあり

- 車輪にごみが絡みつくと、車輪が回転できず、磨耗と床傷つけの原因となります。  
定期的なお手入れ(月1回程度)をしてください。→(P.21)
- 長期間のご使用などで、「ハケ、車輪、回転ブラシ」が磨耗することがあります。磨耗したままパワーヘッドをご使用になると、床面に傷を付けることがあります。「ハケ、車輪」は、お客様ご自身では交換できないため、お買い上げの販売店にご相談のうえ、持ち込み修理にて「ハケ、車輪、回転ブラシ」の同時交換をおすすめします。→(P.26)  
「回転ブラシ」は別売り部品としてご購入のうえ交換いただけます。  
→(P.28)

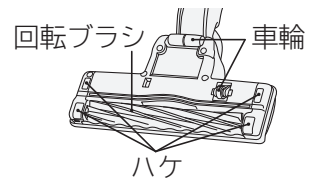

**お願い** 床面の種類によっては、操作が重くなることがあります。このようなときは、「弱」運転に切り替えるか、延長管の長さを調節し、グリップハンドルの高さを下げて操作してください。

## ■パワーヘッドの持ち上げ停止スイッチ

パワーヘッドを床面から浮かせると、安全のために持ち上げ停止スイッチが作動して、回転ブラシの回転が止まります。

持ち上げ停止スイッチ部のお手入れは  
→(P.21)

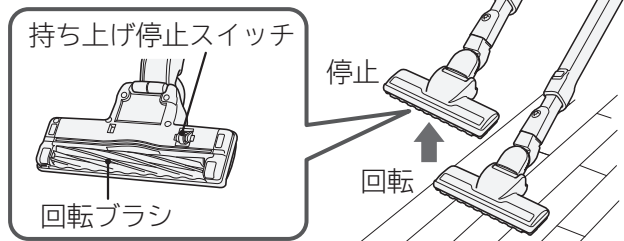

**警告**

### けがのおそれあり

パワーヘッドの回転ブラシや持ち上げ停止スイッチには触れない  
回転ブラシが回転することがあります。特にお子さまにはご注意ください。

## ■クルッとヘッド・パタリンコ構造

グリップハンドルをひねると、パワーヘッドの向きがクルッと変わり、すき間などの狭い場所もスムーズにお掃除できます。

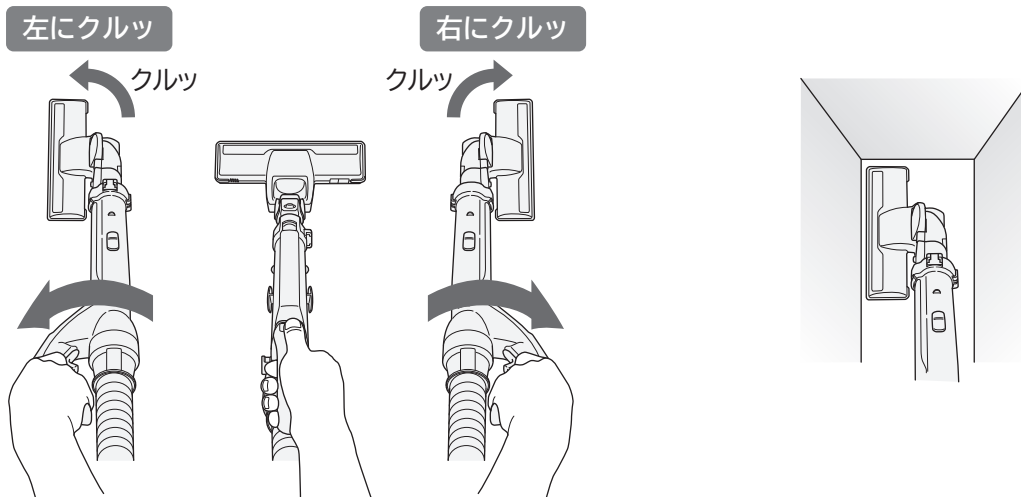

ベッドの下など低い場所(8cm以上)でも奥までしっかりお掃除できます。

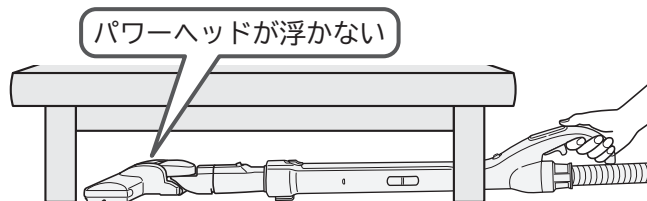

## ⚠ 注意

### 床面に傷を付けるおそれあり

長期間のご使用などで、「ハケ、車輪、回転ブラシ」が磨耗することがあります。磨耗したままパワーヘッドをご使用になると、床面に傷を付けることがあります。「ハケ、車輪」は、お客様ご自身では交換できないため、お買い上げの販売店にご相談のうえ、持ち込み修理にて「ハケ、車輪、回転ブラシ」の同時交換をおすすめします。→(P.26)  
「回転ブラシ」は別売り部品としてご購入のうえ交換いただけます。→(P.28)

# お掃除のしかた(続き)

## すき間用吸口

狭いすき間や隅をお掃除する吸口です。

お部屋の隅のお掃除に ソファの隅などのお掃除に

延長管か手もと操作部にねじ込んでご使用  
ください。

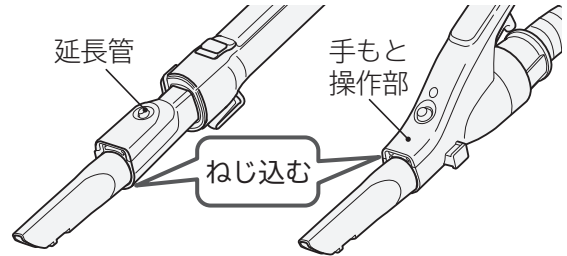
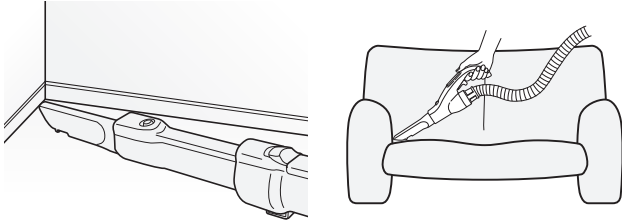

左右いずれかのフックに差し込んで収納します。

下側に取り付けるときは、図の向きに取り  
付けると落ちにくくなります。

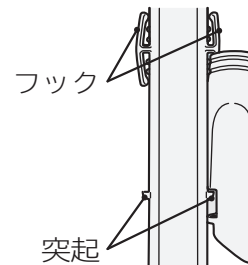
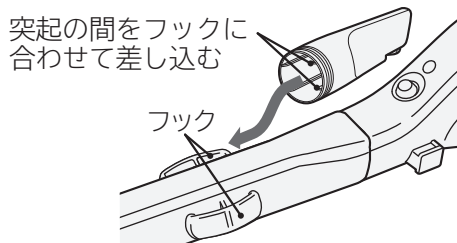

## あると便利な別売り吸口

付属の別売り部品接続用アタッチメントを使うと、  
別売りの吸口が使えます。→(P.27)

アタッチメントは、手もと操作部または延長管に  
取り付けてご使用ください。

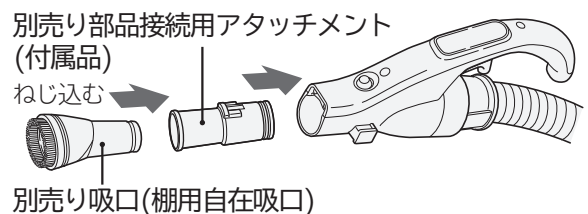

### 電動ふとん吸口(G-DF5)

ふとんを傷めず、ダニ・ほこり・  
糸くずなどを吸い取る吸口です。

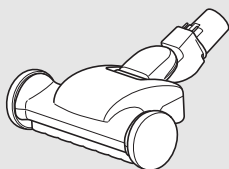

別売り部品接続用  
アタッチメントは  
必要ありません。

### はたき吸口(D-H3)

はたき感覚で、エアコン、ブラ  
インド、家具などをお掃除する  
吸口です。  
ブラシ部分は水洗いができます。



### クルッと切替えブラシ吸口

狭いすき間や隅をお掃除する吸  
口です。お掃除する場所に合わ  
せて、先端をブラシにできます。



別売り部品接続用  
アタッチメントは  
必要ありません。



### 棚用自在吸口(D-TJ2)

吸口の角度を変えて、棚の上などをお掃除する吸口です。水洗いができます。

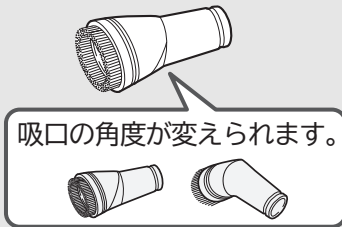

### 丸洗いフローリングヘッド(D-F3)

フローリング、畳に適した大きめのふき専用ブラシ付きの吸口です。「中」「弱」運転でご使用ください。水洗いができます。

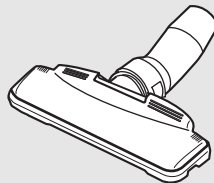

### 伸縮すき間用吸口(D-SH2)

すき間の奥まで届く、先が細い2段伸縮の吸口です。水洗いができます。

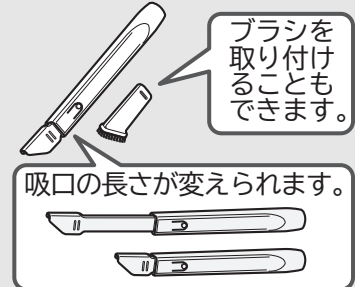

### クルッとブラシ

棚の上やすき間をお掃除する吸口です。ブラシを回して角度が変更されます。



#### お願い

すき間や隅以外の床面には使用しないでください。破損の原因となります。

- 延長管または手もとと操作部に取り付けてご使用ください。
- クルッとブラシを付けたままパワーヘッド(または延長管)を取り付けることができます。パワーヘッド(または延長管)を取り付けるとブラシが収納されます。(ブラシの角度をまっすぐにご確認ください)

#### 延長管に取り付けて使用するとき

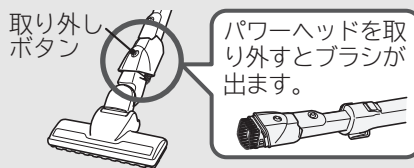

クルッとブラシを延長管(パワーヘッドとの間)に取り付けると、ホーススタンドと本体の溝の高さが合わなくなるため、収納ができなくなります。収納するときは延長管から外すか、手もとと操作部に取り付けてください。

#### 手もとと操作部に取り付けて使用するとき

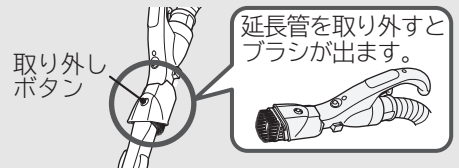

#### ⚠ 注意

#### 傷を付けるおそれあり

ピアノなど特に傷つきやすい場所にはブラシを押しつけないでください。

# あとかたづけ

## 電源コードの巻き取りかた

電源プラグを持って、電源コード巻き取りボタンのマーク部(Ⓜ)を押しながら、電源コードを横方向から巻き取ってください。

 <b>注意</b>	<b>けがをする・家具・床に傷を付けるおそれあり</b> 電源プラグを抜くとき・電源コードを巻き取る時は、電源プラグを持ってください。 電源コードは最後まで巻き取ってください。
	<b>発火・感電のおそれあり</b> 電源コードは横方向から巻き取る 本体とこすれて破損するおそれがあります。

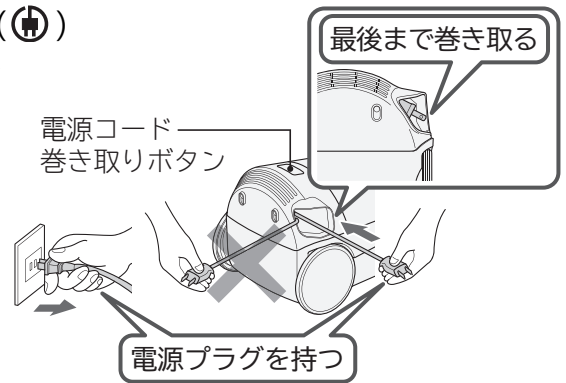

## 収納のしかた

### 1 延長管を縮めて→(P.7)、取り付け溝にホーススタンドを差し込む

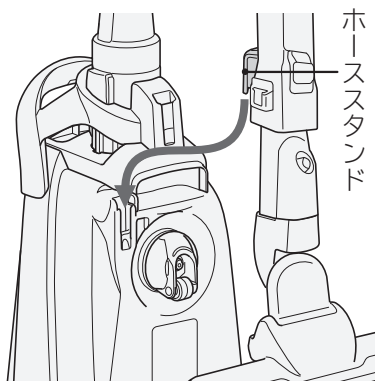

本体を立て、パワーヘッドを床面に置き、延長管を伸ばした状態から徐々に短くして、取り付け溝にホーススタンドを差し込むと楽に収納できます。

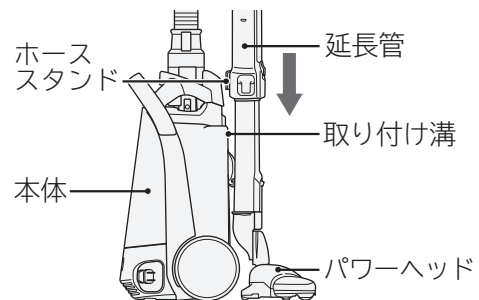

### 2 ホースを延長管に巻きつける

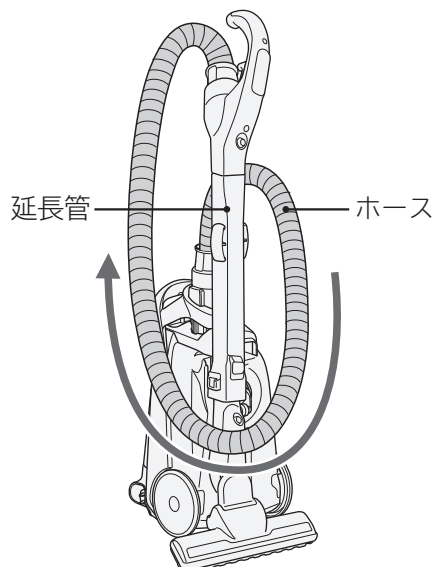

## コンパクト収納

- 1 手もとと操作部を延長管から外す→(P.2、3)
- 2 ホースを延長管に巻きつける
- 3 延長管の差し込み穴に、スタンドフックを差し込む

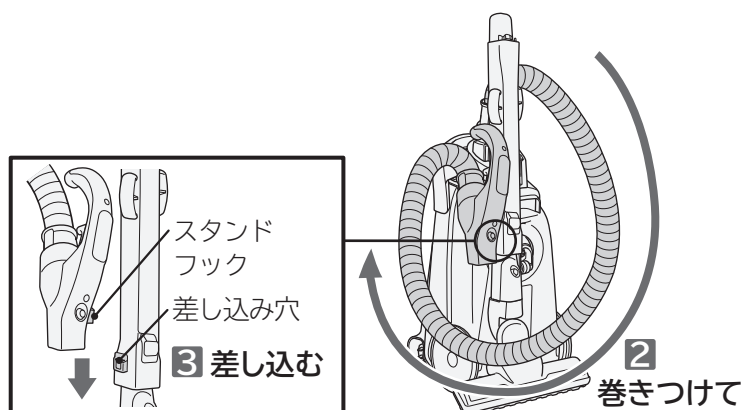

### ⚠ 注意

#### けがのおそれあり

収納状態のまま持ち運んだり、床面に置くと、ホース・延長管やパワーヘッドが外れることがあります。

#### 床面に傷を付けるおそれあり

床の上を収納状態のまま移動させないでください。

### お願い

- ストープの近くや直射日光が長時間当たるなど、高温になる場所での収納はしないでください。ホースの変形や故障の原因となります。
- ホースがつぶれたり、折れ曲がるなど、変形するような状態での収納はしないでください。

# ごみの捨てかた

- 吸込力が弱くなったら、「本体のランプ」が赤点滅していないかを確認してください。赤点滅していたら、パックフィルターの交換のお知らせ(目安)です。→(P.9)
- 定期的にごみのたまり具合を確認してください。ごみの種類によって、「本体のランプ」が赤点滅しないことがあります。



**警告**

感電・けがのおそれあり

ごみ捨ての際は、電源プラグをコンセントから抜いてください。

## パックフィルターの取り出しかた

1

本体を立て、上ふたを開く



**注意**

けがのおそれあり

上ふたと本体カバーの間に手を置かないでください。手をはさむおそれがあります。

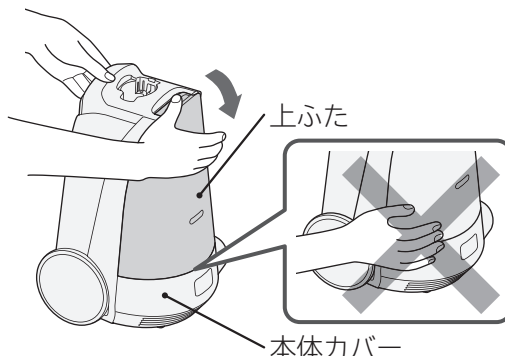

2

1 フック(青色)を図の矢印方向に持ち上げる

2 パックフィルターのボール紙をフックから取り外す

シールふたの引っ掛け穴を突起から外さないでください。

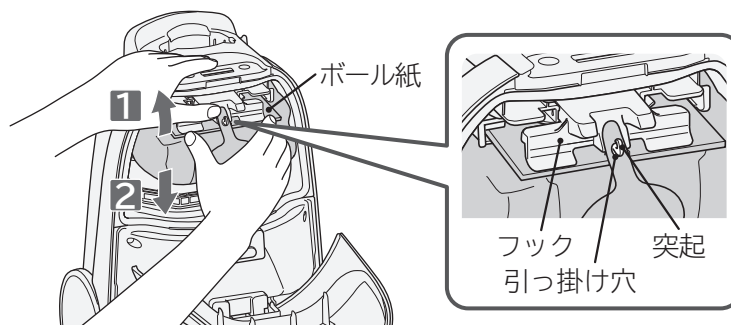

3

ボール紙を、ガイドの挿入溝から引き出しながら、パックフィルター全体を引き出す

パックフィルターがごみでいっぱいになったときは、取り出しやすくするため、フィルター枠がスライドします。

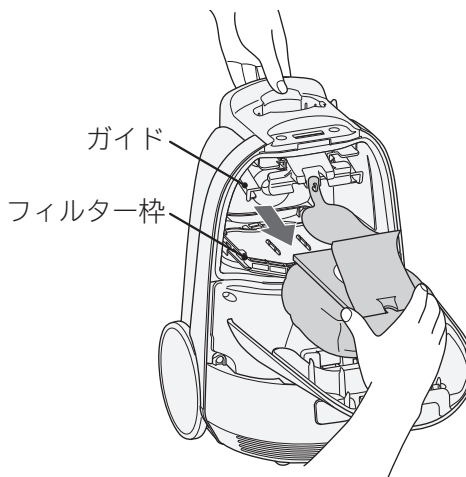

**お願い**

ごみがこぼれないよう、ゆっくり取り出してください。モーター部にごみが入り込み、故障の原因となります。



# 4

シールふたを、ボール紙の吸込口からごみが漏れないように貼り付けて、ふたをする

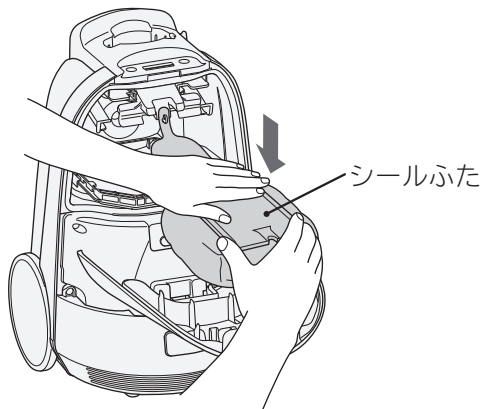

シールふた裏面

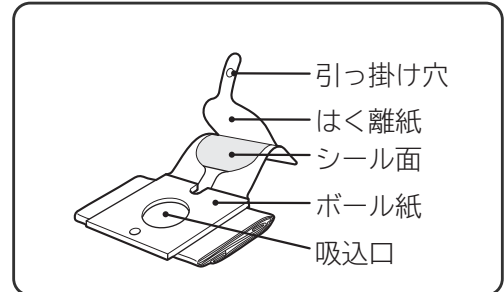

**お願い** シールふたの引っ掛け穴が破れるなど、突起に引っ掛けられない場合は、本体からパックフィルターを引き出したあとで、シールのはく離紙をはがしてふたをしてください。

# 5

パックフィルターを本体から取り出して、捨てる

はく離紙が外れ、パックフィルターが取り出せます。

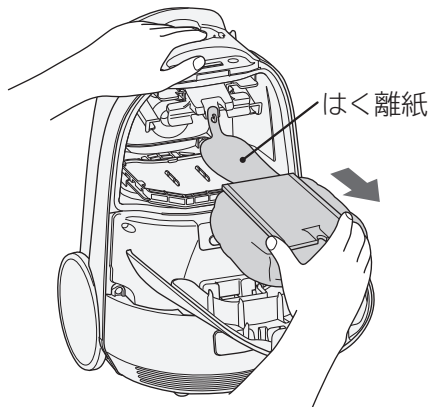

**お願い**

- 本体に残ったはく離紙は、手で取り除いて捨ててください。
- 引き出されたフィルター枠は、元の位置まで押し込んでください。

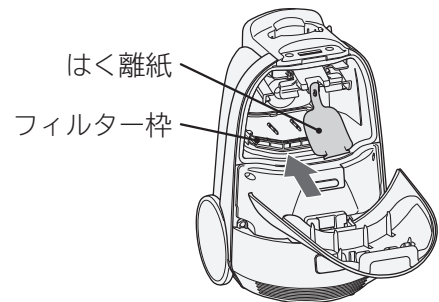

**お願い** フィルター枠に無理な力を加えないでください。破損、変形などの原因となります。

# ごみの捨てかた(続き)

## 交換用パックフィルターについて

- お買い上げ時に本体に取り付けられているパックフィルターは、GP-2000FS([こぼさんパック] ナノテク **高捕じんプレミアム** 衛生フィルター)です。
- 次の日立純正(CV-型用)パックフィルターが使用できますが、本体の捕じん性能を保证するために、GP-2000FSのご使用を推奨します。



**注意**

**発煙・発火のおそれあり**

パックフィルターは日立純正(CV-型用)パックフィルターをご使用ください。

型式	シールふた	捕じん性能	消臭	枚数	希望小売価格
GP-2000FS	○	高捕じん◎	◎	3	2,000円(税別)
GP-130FS	○	◎	◎	3	1,300円(税別)
GP-110F	—	◎	(防臭)	5	1,100円(税別)
GP-75F	—	○	(防臭)	5	700円(税別)

希望小売価格は、価格改正に伴い変更する場合があります。

## パックフィルターの取り付けかた

お買い上げ時に本体に取り付けられているパックフィルター(GP-2000FS)で説明しています。シールふたのないパックフィルターをご使用の場合は、～、～を行ってください。

**お願い**

破れたパックフィルターや使用済みのパックフィルターは使用しないでください。モーター部にゴミが入り込み、故障の原因となります。

**1**

### パックフィルターを取り付ける前に、シールふたを折り返す

パックフィルターを取り付ける前に、はく離紙をはがさないでください。  
ごみ捨て時にシールふたが使用できなくなる場合があります。

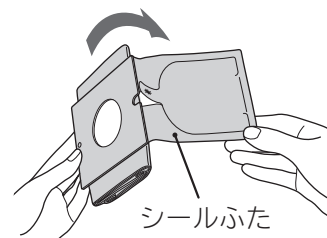

**2**

### ボール紙の切り欠きを上にして、ガイドの挿入溝にボール紙を合わせる

パックフィルターは折たたんだままの状態を取り付けます。

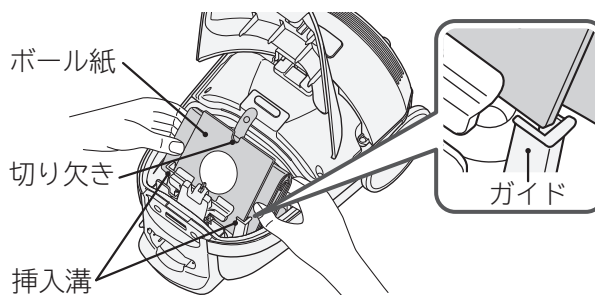

**3**

### ボール紙をガイドの挿入溝にそって奥まで押し込む

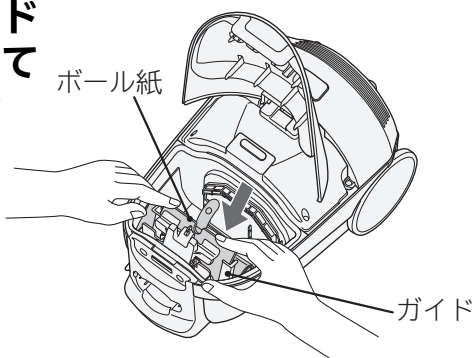

**注意**

**発煙・発火のおそれあり**

シールふたでパックフィルターの吸込口をふさがらないでください。

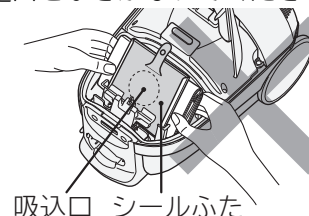

## 4 ボール紙の上部を、両手でフックのつめの内側まで押し込む

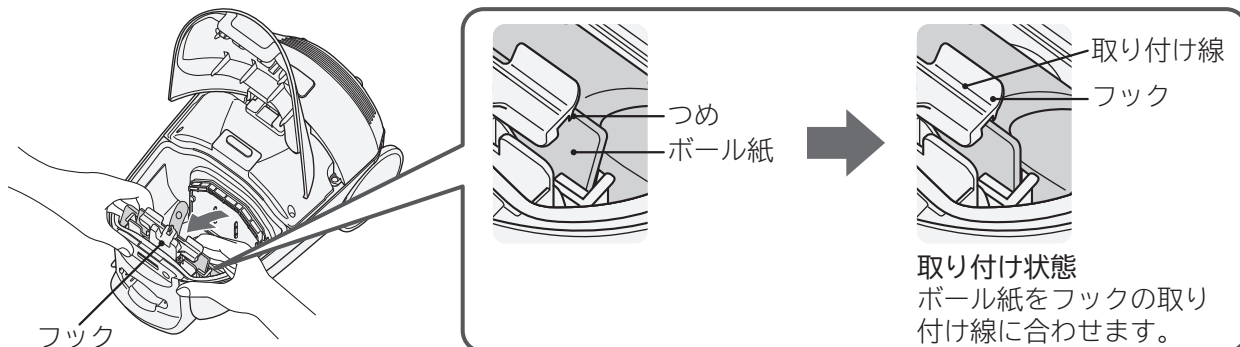

## 5 シールふたを中に入れる

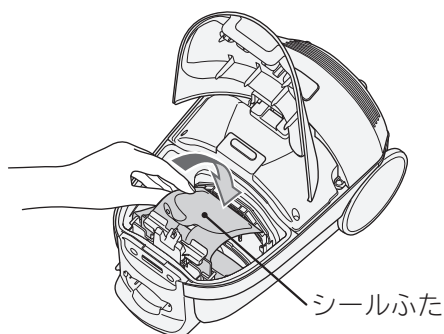

## 6 シールふたの引っ掛け穴を、フックの突起に引っ掛ける

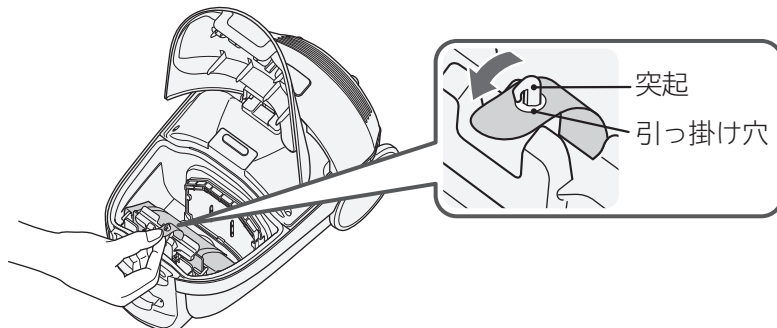

シールふたの引っ掛け穴が破れるなど、突起に引っ掛けられない場合は、そのままでもご使用いただけます。ごみ捨て時は、手ではく離紙をはがしてご使用ください。→(P.17)

## 7 上ふたを閉める

本体に手を添え、上ふたを閉めてください。

### ⚠ 注意

**床面に傷を付けるおそれあり**  
手を添えずに上ふたを強く押すと本体が傾き、床面に傷付けることがあります。

**けがのおそれあり**  
上ふたと本体カバーの間に手を置かないでください。手をはさむおそれがあります。

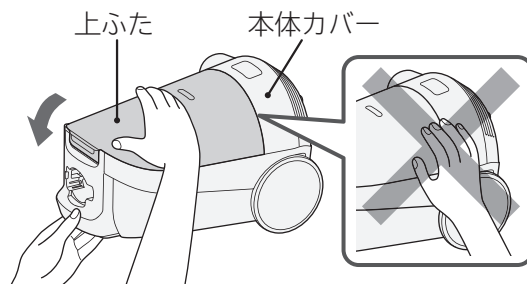

**お願い** パックフィルターを取り付けていない、または正しく取り付けられていない状態で、上ふたを閉めようとしても閉まりません。上ふたやフックが破損するおそれがありますので、無理に押さえないでください。

# お手入れのしかた



**警告**

**感電・けがのおそれあり**

お手入れの際は、電源プラグをコンセントから抜いてください。



**注意**

**けがのおそれあり**

ベンジン、シンナー、アルコール、洗剤、漂白剤や化学ぞうきんなどを使用しないでください。破損の原因となります。

## 本体・標準付属品・付属応用部品のお手入れ

汚れが気になるときはお手入れしてください。  
水を含ませたやわらかい布をよく絞ってからふいてください。

## フィルターのお手入れ

パックフィルターを交換しても「本体のランプ」が赤点減したり、吸込力が回復しないとき、汚れが気になるときはフィルターをお手入れしてください。

フィルターをお手入れする前に、パックフィルターを取り出してください。→(P.16、17)

**1**

**上ふたを開け、フィルター枠からフィルターを取り出す**

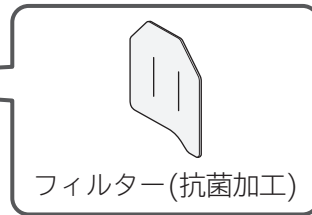
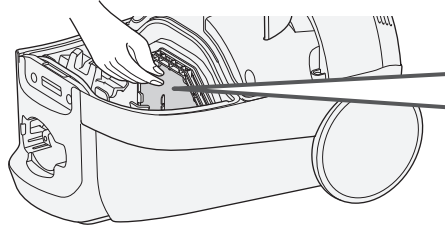

**2**

**1** フィルターを水で軽く押し洗いする

**2** たたいて水気を切り、十分に自然乾燥させる



**お願い**

洗濯機で洗ったりしないでください。  
また、ヘアードライヤーなどの熱風で乾燥させないでください。  
性能の低下や変形の原因となります。

**3**

**フィルターをフィルター枠に取り付ける(フィルターの向きに注意する)**

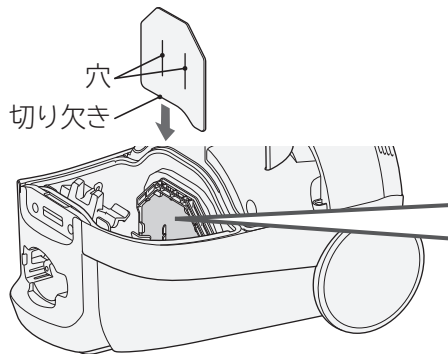

フィルターの穴にフィルター枠の突起を差し込み、  
つめ(7か所)に挟み込むように取り付けます。

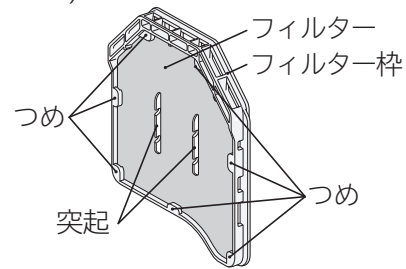

**注意**

**発煙・発火のおそれあり**

フィルターを取り付けて  
運転してください。

**お願い**

フィルターの取り替えをご希望される場合は、  
お買い上げの販売店にご相談ください。→(P.26)



# パワーヘッドのお手入れ

- 吸込力が弱くなったり、汚れが気になるときはお手入れしてください。
- 定期的なお手入れ(月1回程度)をおすすめします。  
持ち上げ停止スイッチ、回転ブラシ、ハケ、車輪、空気取り入れ口、回動部にゴミが付着していると、床傷つけ、吸込力の低下や故障の原因となります。

**お願い** パワーヘッドは、延長管や手もと操作部から取り外してお手入れしてください。

## 付着したゴミを取り除く

付着したゴミを、すき間用吸口を使って吸い取ってください。

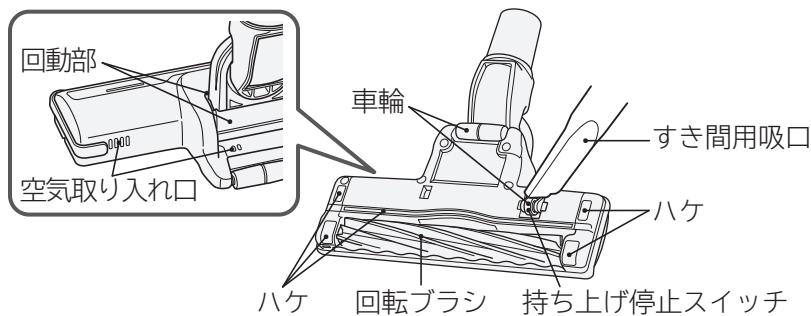

## 絡みついたゴミを取り除く

絡みついたゴミを、ピンセットなどで取り除いてください。

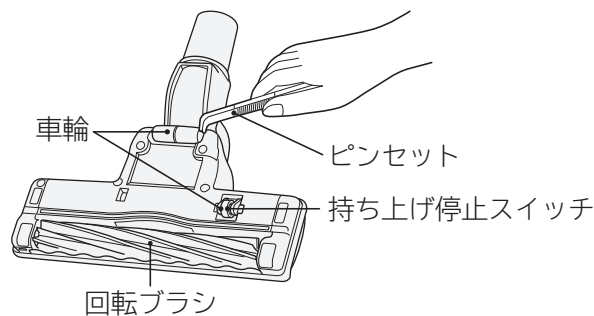

### ⚠ 注意

#### 床面に傷を付けるおそれあり

- 車輪にゴミが絡みつくと、車輪が回転できず、磨耗と床傷つけの原因となります。
- 長期間のご使用などで、「ハケ、車輪、回転ブラシ」が磨耗することがあります。  
磨耗したままパワーヘッドをご使用になると、床面に傷を付けることがあります。  
「ハケ、車輪」は、お客様ご自身では交換できないため、お買い上げの販売店にご相談のうえ、持ち込み修理にて「ハケ、車輪、回転ブラシ」の同時交換をおすすめします。→(P.26)  
「回転ブラシ」は別売り部品としてご購入のうえ交換いただけます。→(P.27)

**お願い** 持ち上げ停止スイッチに無理な力を加えないでください。破損の原因となります。

# お手入れのしかた(続き)

## 回転ブラシをお手入れする

### 1 ブラシホルダーを取り外す

1 パワーヘッドを裏返してレバーを開く

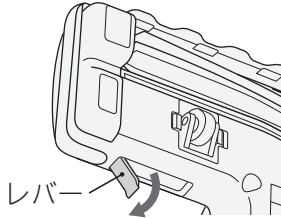

2 ブラシホルダーを取り外す

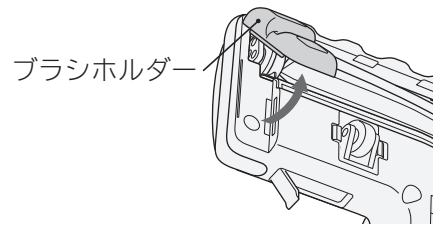

### 2 回転ブラシを取り外し、ごみを取り除く

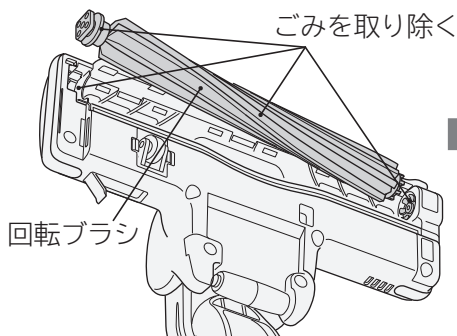

溝に絡みついたごみはピンセットなどで取り除く

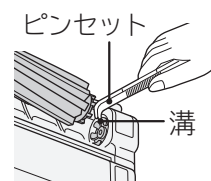

回転ブラシに絡みついたごみはハサミなどで切って取り除く

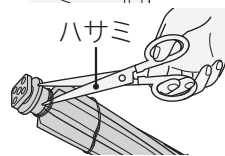

回転ブラシは水洗いできます。

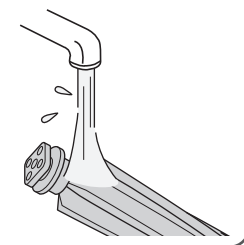

**お願い** ●洗剤、漂白剤などを使用しないでください。変色、変形などの原因となります。  
●水洗いした場合は、陰干しで十分に自然乾燥させてから取り付けてください。乾燥には約24時間必要です。(乾燥時間は、環境や季節によって異なります)

### 3 回転ブラシを取り付ける

1 回転ブラシを溝に合わせる

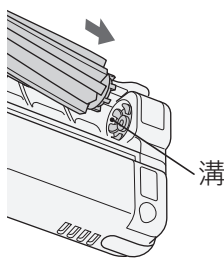

2 元どおり取り付ける

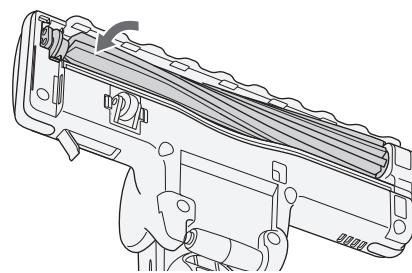

### 4 ブラシホルダーを取り付ける

1 つめを引っ掛ける

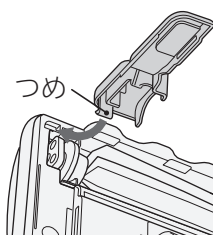

2 ブラシホルダーを取り付ける

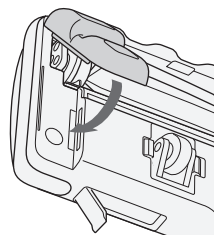

3 レバーを閉める

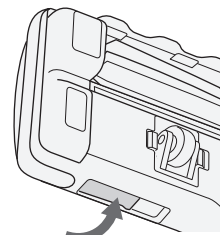

**お願い** ブラシホルダーを取り付ける際には、つめを先に引っ掛けてください。破損の原因となります。

# お困りのとき

修理を依頼される前に

次の点をもう一度お調べください

「本体が運転しない、または運転中に止まる」「パワーヘッドの回転ブラシが回転しない、または止まる」場合は、モーターの過熱を防ぐため、保護装置が作動している可能性があります。

次の直しかたに従って、保護装置を解除してください。

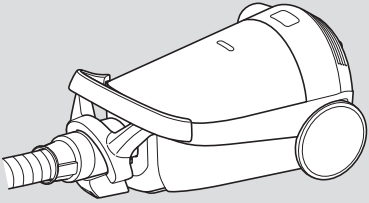
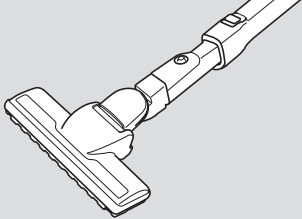
本体が運転しない、 または運転中に止まる	パワーヘッドの回転ブラシが 回転しない、または止まる				
					
<p>本体モーターの過熱を防ぐために、自動的に電力を抑える保護運転になることがあります。さらにこの状態で運転を続けると、自動的に運転を停止します。</p>	<p>本体のランプが赤点滅すると、パワーヘッドモーターの過熱を防ぐために、自動的に回転ブラシの回転を停止することがあります。</p>				
<p>パックフィルターの目詰まり フィルターのごみ詰まり</p>	<p>シールふたでパックフィルターの吸込口をふさいでいる</p>	<p>吸込口をふさいだままの運転</p>	<p>ホース・延長管のごみ詰まり</p>	<p>異物の挟み込み</p>	<p>床やじゅうたんなどへの押しつけ</p>
<p>「切」ボタンを押し、電源プラグをコンセントから抜く</p>					
<p>パックフィルターの交換／フィルターのお手入れをする →(P.16~20,27)</p>	<p>パックフィルターを正しく取り付ける →(P.18,19)</p>	<p>吸込口をふさいでいるものを取り除く</p>	<p>ホース・延長管に詰まったごみを取り除く</p>	<p>回転ブラシに挟み込んだ異物を取り除く →(P.21,22)</p>	<p>パワーヘッドを床やじゅうたんに強く押しつけない</p>

直しかた

お手入れのしかた

お困りのとき

約5分後～60分後に保護装置が自動的に解除され、再びご使用いただけます。

# お困りのとき(続き)

症 状	確認するところ	直しかた	ページ
運転中に吸込力が弱くなる	パックフィルターが目詰まりしていませんか。	新しいものと交換してください。	P.16～ P.19 P.27
	フィルターにごみが付着していませんか。	フィルターのお手入れをしてください。	P.20
	延長管、ホース、本体つぎてにごみが詰まっていますか。	ごみを取り除いてください。	—
	パワーヘッドにごみが詰まっていますか。	ごみを取り除いてください。	P.21 P.22
	シールふたでパックフィルターの吸込口をふさいでいませんか。	パックフィルターを正しく取り付けてください。	P.18 P.19
	延長コードを使用したり、ほかの電気製品と同時にコンセントをご使用になると、電源電圧の低下により、早期に本体のランプが赤点滅する場合があります。定格15A以上・交流100Vのコンセントを単独でご使用ください。		
運転中に吸込力が弱くなり、しばらくすると回復する	<ul style="list-style-type: none"> <li>●パワーヘッドを押しついたり、ふさぐようにして薄いカーペット、毛足の長いじゅうたんなどをお掃除していませんか。</li> <li>●すき間用吸口をカーテンなどに押しついたりふさぐようにしてお掃除していませんか。</li> </ul>	<p>本体モーターの過熱防止のため、自動的に電力を抑える運転をしています。異常ではありません。</p> <ul style="list-style-type: none"> <li>●回復しにくい時は、スイッチを切ってから、もう一度運転をしてください。</li> <li>●回復後、パワーヘッドは力を入れず、すばらせるように軽く動かしてください。</li> </ul>	—
	延長コードを使用したり、ほかの電気製品と同時にコンセントを使用していませんか。	定格15A以上・交流100Vのコンセントを単独でご使用ください。	—
運転しないまたは運転中に止まる	電源プラグがコンセントにしっかり差し込まれていますか。	しっかり差し込んでください。	P.7
	本体にホースが確実に差し込まれていますか。	「カチツ」と音がするまでしっかり差し込んでください。	P.2 P.3
	モーターの過熱を防ぐため、保護装置が作動した可能性があります。直しかたに従って、保護装置を解除してください。		P.23
	本体のランプが早い赤点滅(1秒間に約2回)になっていませんか。	モーターの交換時期のお知らせです。「切」を押し電源プラグを抜き、お買い上げの販売店へご相談ください。	P.26
排気や本体があたかくなる(特に夏場)	空気の流れで本体モーターを冷却しているためで、異常ではありません。		—

症 状	確認するところ	直しかた	ページ
パワーヘッドの回転 ブラシが回転しない または止まる、回転 しにくい	パワーブラシが「切」設定になっていませんか。	もう一度、「パワーブラシ切/入」ボタンを押してください。	P.6
	本体、ホース、延長管、パワーヘッドなどがしっかり接続されていますか。	しっかりと接続してください。	P.2 P.3
	パワーヘッドが床面から浮いていませんか。	床面から浮かせると止まる構造になっています。パワーヘッドを床面につけてください。	P.10
	回転ブラシ、持ち上げ停止スイッチなどにごみなどが付着していませんか。	ごみを取り除いてください。	P.21 P.22
	本体のランプが赤点滅していませんか。	パワーヘッドの過熱防止のため、自動的に回転ブラシを停止させています。異常ではありません。パックフィルターを交換し、フィルターのお手入れをしてください。	P.16～ P.20 P.27
	モーターの過熱を防ぐため、保護装置が作動した可能性があります。直しかたに従って、保護装置を解除してください。		P.23
	毛足の長いじゅうたんなどで長時間(約45秒)吸口を静止していると、パワーヘッドモーターの過熱を防ぐため、自動的に回転ブラシが停止することがあります。一度「切」ボタンを押してから、もう一度運転を再開してください。		—
パワーヘッドから カラカラと音がする	持ち上げ停止スイッチの構造上、発生する音です。異常ではありません。	—	
電源コードが最後まで 入らない、または 引き出せない	電源コードが片寄って巻き込まれたり、よじれたりしていることがあります。電源コード巻き取りボタンを押しながら、電源コードを「巻き取る」引き出す操作を数回繰り返してください。そのあと、黄印まで引き出してよじれを直してから、もう一度巻き込んでください。	—	
電源コード出口から 風が出る	本体モーターを冷却している風を出しているため異常ではありません。	—	
確認してもまだ異常がある場合		ご自分で修理をなさらないで、お買い上げの販売店へご相談ください。	P.26



# 保証とアフターサービス (よくお読みください)

## 保証書 (別添)

保証書は「お買い上げ日・販売店名」などの記入をお確かめのうえ、販売店から受け取っていただき、内容をよくお読みのあと、大切に保存してください。なお、保証期間内でも次の場合には原則として有料修理にさせていただきます。  
 (イ) 使用上の誤り、または改造や不当な修理による故障および損傷。  
 (ロ) お買い上げ後の取付場所の移動、落下、輸送などによる故障および損傷。  
 (ハ) 火災、地震、風水害、落雷、そのほか天災地変、塩害、公害、ガス害(硫化ガスなど)や異常電圧、指定外の使用電源(電圧、周波数)による故障および損傷。  
 (ニ) 一般家庭用以外《例えば業務用などへの長時間使用および車両(車載用を除く)、船舶への搭載》に使用された場合の故障および損傷。

保証期間	お買い上げ日から1年間です。
保証期間中は	修理に際しましては、保証書をご提示ください。保証書の規定に従って、修理させていただきます。 [持込修理対象商品]
保証期間が過ぎているときは	修理して使用できる場合には、ご希望により有料で修理させていただきます。

## 修理を依頼されるときは (持込修理)

「お困りのとき」→(P.23~25)に従って調べていただき、なお異常のあるときは、ご使用を中止し、電源プラグを抜いてから、お買い上げの販売店にご相談ください。  
 ●修理を依頼されるため、掃除機を販売店にお持ちの際は、標準付属品(ホース、延長管、パワーヘッド)もご一緒にお持ちください。

お知らせいただきたい内容  
 1.型式: CV-PE500 2.症状: できるだけ詳しく

## 補修用性能部品の保有期間

この掃除機の補修用性能部品の保有期間は、製造打ち切り後6年です。補修用性能部品とは、その製品の機能を維持するために必要な部品です。

 <h3>愛情点検</h3>	<h3>長年ご使用の掃除機の点検を!</h3>	<h3>ご使用中止</h3>
	<p>ご使用の際、このような症状はありませんか?</p> <ul style="list-style-type: none"> <li>●スイッチを入れても、運転しない</li> <li>●電源プラグやコードを動かすと、通電したりしなかったりする</li> <li>●運転中、時々止まる</li> <li>●運転中、異常な音がある</li> <li>●本体が変形したり、異常に熱い</li> <li>●ホースが破れている</li> <li>●こげくさい“におい”がする</li> <li>●その他の異常がある</li> </ul>	

## 日立家電品についてのご相談や修理はお買い上げの販売店へ

なお、転居や贈答品などで販売店がご不明な場合は、下記窓口にご相談ください。  
 ※下記窓口の内容は、予告なく変更させていただく場合がございます。

ホームページに「よくあるご質問」について記載しておりますので、ご活用ください。

[http://kadenfan.hitachi.co.jp/q\\_a/index.html](http://kadenfan.hitachi.co.jp/q_a/index.html)

商品情報やお取り扱いについてのご相談窓口	
TEL	0120-3121-11
携帯電話・PHSから	050-3155-1111 (有料)
FAX	0120-3121-34
(受付時間) 9:00~17:30(月~土)、9:00~17:00(日・祝日) 年未年始は休ませていただきます。	

修理に関するご相談窓口	
TEL	0120-3121-68
携帯電話・PHSから	0570-0031-68 (有料)
FAX	0120-3121-87
(受付時間) 9:00~19:00(月~土)、9:00~17:30(日・祝日)	

- 「持込修理」および「部品購入」については、上記サービス窓口にて各地区のサービスセンターをご紹介させていただきます。
- ご相談、ご依頼いただいた内容によっては弊社のグループ会社に個人情報を提供し対応させていただくことがあります。
- 修理をご依頼いただいたお客様へ、アフターサービスに関するアンケートハガキを送付させていただくことがあります。

## 部品について

修理の際、弊社の品質基準に適合した再利用部品を使用することがあります。修理のために取り外した部品は、特段のお申し出がない場合は、弊社にて引き取らせていただきます。

## 長時間ご使用になるとき

- 一日のご使用時間が極端に長い場合や、共同(寮など)でご使用になる場合には、短時間で部品の交換(パワーヘッドやモーターなど)が必要になることがあります。お買い上げの販売店にご相談のうえ、定期的な点検を受けてご使用になることをおすすめします。
- このような場合は、保証期間中でも有料になることがあります。

※この掃除機は家庭用です

## 転居されるとき

- ご転居により、お買い上げの販売店のアフターサービスを受けられなくなる場合は、前もって販売店にご相談ください。ご転居先での日立の家電取扱店を紹介させていただきます。
- 電源周波数の異なる地区へのご転居に際しても、部品の交換は不要です。

## ご不明な点や修理に関するご相談は

修理に関するご相談ならびにご不明な点は、お買い上げの販売店または、「ご相談窓口」(下記)にお問い合わせください。

## 修理料金の仕組み

修理料金=技術料+部品代などで構成されています。

技術料	診断、部品交換、調整、修理完了時の点検などの作業にかかる費用です。技術者の人件費、技術教育費、測定機器などの設備費、一般管理費などが含まれます。
部品代	修理に使用した部品代金です。そのほか修理に付帯する部材などを含む場合もあります。

# 別売り部品

日立の家電品取扱店でお求めください。

## 日立純正(CV-型用)パックフィルター



### 発煙・発火のおそれあり





パックフィルターは、日立純正(CV-型用)パックフィルターをご使用ください。日立純正品以外の紙パックを使用した場合、モーターの発煙・発火の原因となります。また、その場合、紙パックに関する掃除機の性能・品質は保証できません。

- お買い上げ時に本体に取り付けられているパックフィルターは、GP-2000FS([こぼさんパック]ナノテク高捕じんプレミアム)衛生フィルター)です。
- 次の日立純正(CV-型用)パックフィルターが使用できますが、本体の捕じん性能を保証するために、GP-2000FSのご使用を推奨します。

型式	シールふた	捕じん性能	消臭	枚数	希望小売価格
GP-2000FS	○	高捕じん◎	◎	3	2,000円(税別)
GP-130FS	○	◎	◎	3	1,300円(税別)
GP-110F	—	◎	(防臭)	5	1,100円(税別)
GP-75F	—	○	(防臭)	5	700円(税別)

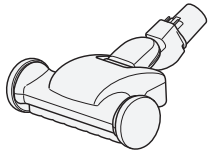
抗菌効果	型式	抗菌の確認を行った試験機関	試験方法	抗菌の方法	抗菌の処理を行っている部品の名称	試験結果(抗菌活性値)
●	パックフィルターGP-2000FS	一般財団法人 ボークン品質評価機構	JIS L1902に基づく	繊維に練り込み	パックフィルター内層紙	2.0以上
	パックフィルターGP-130FS					
	パックフィルターGP-110F					
	パックフィルターGP-75F					

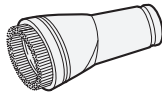
※抗菌活性値が2.0以上で抗菌効果があるとされています。

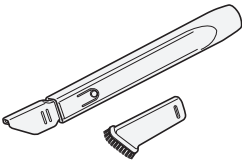
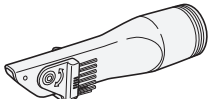
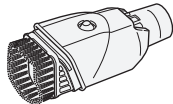
電動ふとん吸口 (G-DF5)	はたき吸口 (D-H3)	棚用自在吸口 (D-TJ2)	丸洗いフローリングヘッド (D-F3)
 希望小売価格 12,000円(税別)	 希望小売価格 3,800円(税別)	 希望小売価格 1,200円(税別)	 希望小売価格 5,000円(税別)
伸縮すき間用吸口 (D-SH2)	クルッと切替えブラシ吸口	クルッとブラシ	
 希望小売価格 1,600円(税別)	 サービスパーツ CV-SY100-017 クルッと切替えブラシ吸口 とご指定ください 希望小売価格 1,000円(税別)	 サービスパーツ CV-SY7000-029 クルッとブラシ とご指定ください 希望小売価格 2,000円(税別) ホーススタンドを使用した収納をするときは、クルッとブラシを延長管から外すか、手もと操作部に取り付けてください。→(P.12)	

付属応用部品や、補修用性能部品もお買い求めいただけます。

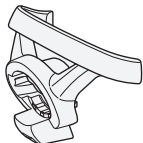
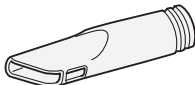
サツとハンドル	すき間用吸口
 サービスパーツ CV-PE500-005 サツとハンドルとご指定ください 希望小売価格 2,400円(税別)	 サービスパーツ CV-SU7000-051 すき間用吸口とご指定ください 希望小売価格 300円(税別)

上記希望小売価格は、価格改正に伴い変更する場合があります。

保証とアフターサービス  
別売り部品

# 別売り部品(続き)

別売り部品接続用アタッチメント	回転ブラシ
 <p>サービスパーツ CV-SM10-033 アタッチメント(SM) とご指定ください</p> <p>希望小売価格 300円(税別)</p>	 <p>サービスパーツCV-PR9-015 ロータリブラシクミPR9 とご指定ください</p> <p>希望小売価格 2,000円(税別)</p>

上記希望小売価格は、価格改正に伴い変更する場合があります。

## 仕様

この製品は日本国内家庭用です。電源電圧や電源周波数の異なる海外では使用できません。  
また、アフターサービスもできません。

電 源	100V 50-60Hz共用	本体寸法	長さ339mm×幅207mm×高さ203mm
消費電力	840W ~ 約180W	標準付属品	ホース……………1本
吸込仕事率	320W ~ 約50W		パワーヘッド……………1個
運 転 音	57dB ~ 約51dB		延長管……………1本
集じん容積	1.3L	付属応用部品	サッとハンドル……………1個
コードの長さ	5m		すき間用吸口……………1個
質 量	3.9kg(標準付属品を含む)		別売り部品接続用アタッチメント……1個

型式	抗菌の確認を行った試験機関	試験方法	抗菌の方法	抗菌の処理を行っている部品の名称	試験結果(抗菌活性値)
パックフィルター GP-2000FS	一般財団法人 ボーケン品質評価機構	JIS L 1902に基づく	繊維に練り込み	パックフィルター内層紙	2.0以上
フィルター	一般財団法人 ボーケン品質評価機構	JIS L 1902に基づく	繊維に塗布定着	不織布	2.0以上

※抗菌活性値が2.0以上で抗菌効果があるとされています。

### お客様メモ

後日のために記入しておいてください。  
サービスを依頼されるとき、お役に立ちます。

ご購入店名

電話

ご購入年月日

年

月

日

日立アプライアンス株式会社

〒105-8410 東京都港区西新橋2-15-12  
電話 (03) 3502-2111