

# 日立掃除機 CV-PGM8

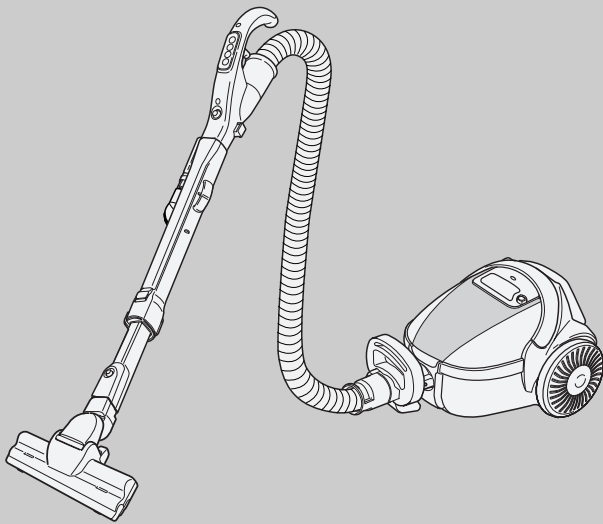

## もくじ

ページ

安全上のご注意	2	
各部のなまえと準備	4	
操作のしかた	6	
上手なお掃除のしかた	8	
あとかたづけ	10	
ゴミすてサインと保護装置について	11	
ごみがたまったら	12	
お手入れ	12	
故障かなと思ったら	14	
アフターサービスと保証について	15	
別売り部品	16	
仕様	16	

このたびは日立掃除機をお買い上げいただき、まことにありがとうございました。

- この掃除機は家庭用です。  
業務用や掃除以外の目的にはご使用にならないでください。
- ご使用前に、この取扱説明書をよくお読みになり、正しくご使用ください。特に「安全上のご注意」は必ずお読みください。

お読みになったあとは、保証書とともに大切に保存してください。



# 安全上のご注意

必ずお守りください



ご使用前に、この「安全上のご注意」をよくお読みのうえ、正しくお使いください。

ここに示した注記事項は

表示内容を無視して誤った使い方をしたときに生じる危害や損害の程度を、次の表示で区分し、説明しています。

 <b>警告</b>	この表示の欄は、「死亡または重傷などを負う可能性が想定される」内容です。
 <b>注意</b>	この表示の欄は、「傷害を負う可能性または物的損害のみが発生する可能性が想定される」内容です。

**絵表示の例**

	「警告や注意を促す」内容のものです。
	してはいけない「禁止」内容のものです。
	必ず実行していただく「指示」内容のものです。

 <b>警告</b>	
 <p><b>絶対に分解したり修理・改造しない</b></p> <p>分解禁止</p> <ul style="list-style-type: none"> <li>● 火災・感電・けがの原因になります。</li> <li>● 修理は販売店、またはメーカー指定のお客様ご相談窓口にご相談ください。</li> </ul>	 <p><b>コンセントや配線器具の定格を超える使いかたや、交流100V以外での使用はしない</b></p> <p>禁止</p> <ul style="list-style-type: none"> <li>● 他の器具と併用して定格を超えると、分岐コンセント部が異常発熱して発火することがあります。</li> </ul> 
 <p><b>お手入れ・点検の際は、電源プラグを抜く</b></p> <p>電源プラグを抜く</p> <ul style="list-style-type: none"> <li>● 感電やけがをすることがあります。</li> </ul>	 <p><b>ぬれた手で電源プラグの抜き差しはしない</b></p> <p>ぬれ手禁止</p> <ul style="list-style-type: none"> <li>● 感電やけがをすることがあります。</li> </ul> 
 <p><b>回転ブラシや停止スイッチには触れない</b></p> <p>接触禁止</p> <ul style="list-style-type: none"> <li>● 停止スイッチに触れると回転ブラシが回転し、手などをけがすることがあります。</li> <li>● 特にお子さまにはご注意ください。</li> </ul> 	 <p><b>灯油、ガソリン、可燃性ガス、たばこの吸い殻などを吸わせない</b></p> <p>禁止</p> <p>ガラス、灯油、ガソリン、可燃性ガス、じゅうたん、洗剤などの泡、カーボン粉、鉄粉、洗剤、多量の小麦粉など、水・ぬれたごみ、押しピン・針・ひも</p> <ul style="list-style-type: none"> <li>● 火災や爆発の原因になります。</li> </ul>
 <p><b>水洗いや、水まわり・風呂場などの湿気の多いところでの使用は絶対にしない</b></p> <p>水ぬれ禁止</p>  <ul style="list-style-type: none"> <li>● 感電・発火・異常発熱の原因になります。</li> </ul>	 <p><b>電源コードを回転ブラシに巻き込ませない</b></p> <p>禁止</p>  <ul style="list-style-type: none"> <li>● 電源コードが損傷し、火災・感電の原因になります。</li> </ul>
 <p><b>電源コードを傷つけない</b></p> <p>禁止</p> <p>傷つけ・加工・無理な曲げ・引っ張り・ねじり・重いものを載せる・挟み込むなどしない</p>  <ul style="list-style-type: none"> <li>● 電源コードが破損し、火災・感電の原因になります。</li> </ul>	 <p><b>電源プラグのほこりなどは定期的に乾いた布でふきとる</b></p> <p>清掃</p>  <ul style="list-style-type: none"> <li>● プラグにほこりなどがたまると、湿気などで絶縁不良となり、火災の原因になります。</li> </ul>

# 警告



禁止

傷んだ電源コード  
や電源プラグ、ゆ  
るんだコンセント  
は使用しない



- 感電・ショート・発火の原因になります。



差し込む

電源プラグは根元まで確実に  
差し込む

- 差し込みが不完全ですと、火災・感電の  
原因になります。

# 注意



電源プラグを持つ

電源プラグを抜くとき  
は、必ず電源プラグを  
持って抜く



- 断線して、感電・ショート・発火することが  
あります。



禁止

吸込口をふさいで、スラ  
イドつまみをスライドさ  
せたり手もとレバーを引  
かない

スライド  
つまみ

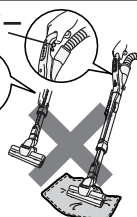

- 延長管が急に縮んで、  
けがをすることがあります。



電源プラグを持つ

電源コードを巻き  
取るときは電源プ  
ラグを持つ

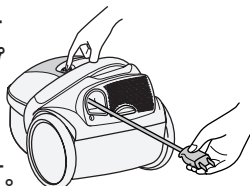

- 電源プラグが当たっ  
てけがをすることがあります。



電源プラグを抜く

使用時以外は、電源  
プラグをコンセント  
から抜く

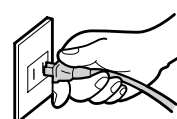

- けがややけど、絶縁劣化による感電や漏電  
火災の原因になります。



禁止

引火性のもの(ガソ  
リン、ベンジン、  
シンナー)の近くで  
使用しない



- 爆発や火災の原因になります。



禁止

本体に乗らない



- 転倒などでけがをすること  
があります。



火気禁止

火気に近づけない

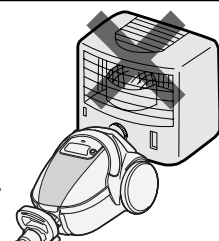

- 本体の変形によるショート・  
発火の原因になります。



禁止

ホースや延長管の先端で掃除  
しない

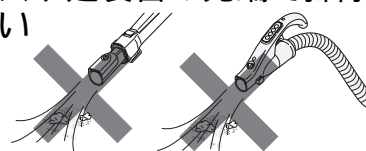

- 感電や故障の原因になります。



禁止

排気口をふさがない



- 火災の原因になります。



禁止

破れたり、傷  
ついたホース  
を使わない

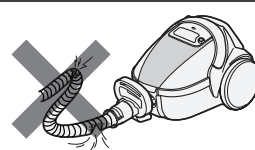

- 感電の原因になります。



禁止

吸込口や排気口を  
ふさいで長時間運  
転しない

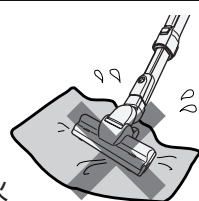

- 過熱による本体の変形・発火  
の原因になります。



禁止

ホース差し込み口・ホース・延長管  
の接点に金属類を入れない

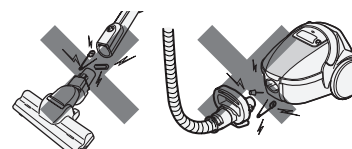

- 感電や故障の  
原因になります。



純正品を使う

パックフィルターは必ず日立 **純正**  
CV-型用パックフィルターを使う

- 当社純正以外のパックフィルターを使用した場合、  
モーターの発煙・発火が発生する恐れがあります。



禁止

排気口に手や足を近づけない



- 排気により、やけどを  
することがあります。  
排気は、本体後部と  
車輪から出ます。

# 各部のなまえと準備 (組み立てかた)

## すき間用兼サッシ用吸口、棚用自在吸口

左右のツールホルダーのどちら側にも差し込めます。

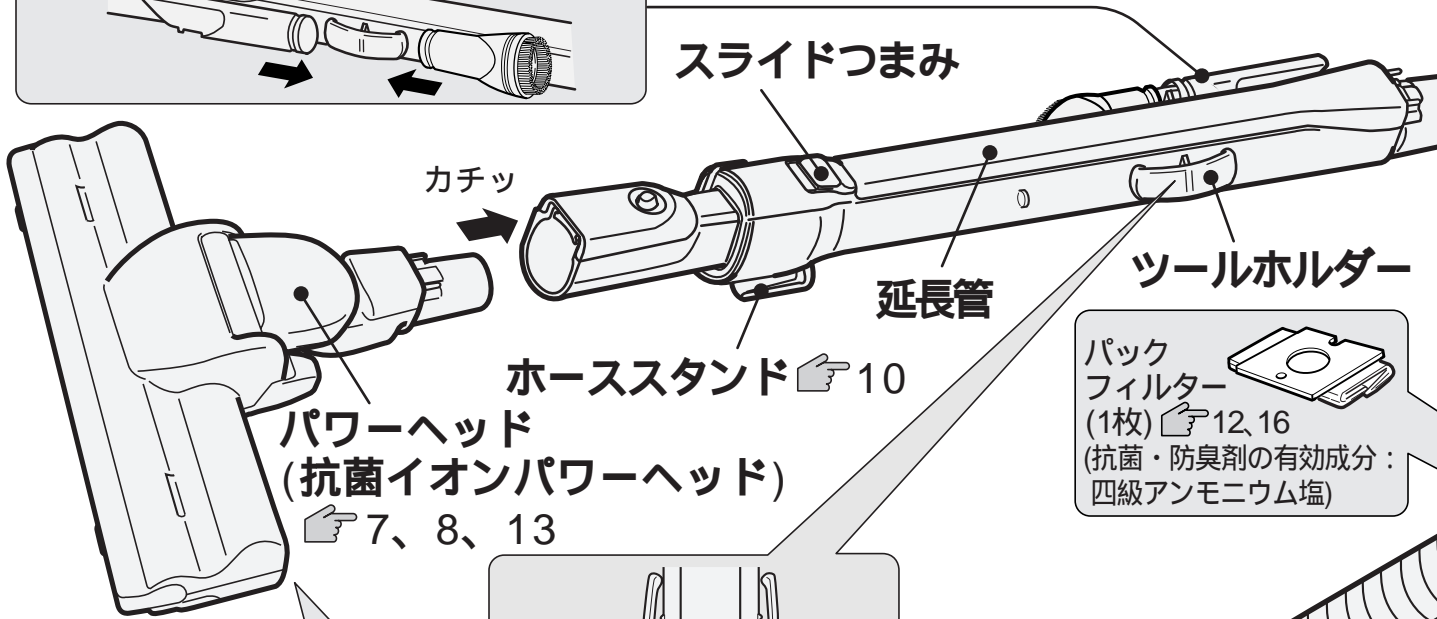
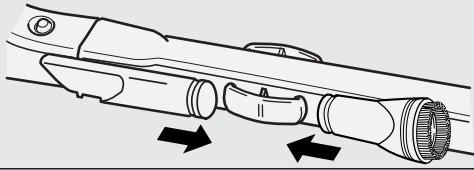

パック  
フィルター  
(1枚) 12、16  
(抗菌・防臭剤の有効成分：  
四級アンモニウム塩)

### 裏側

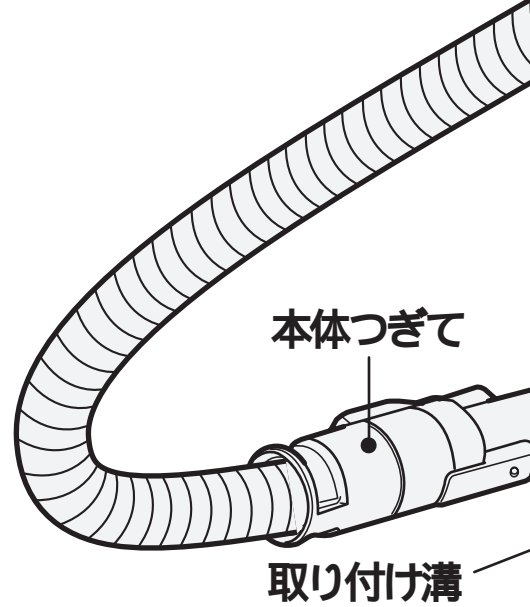
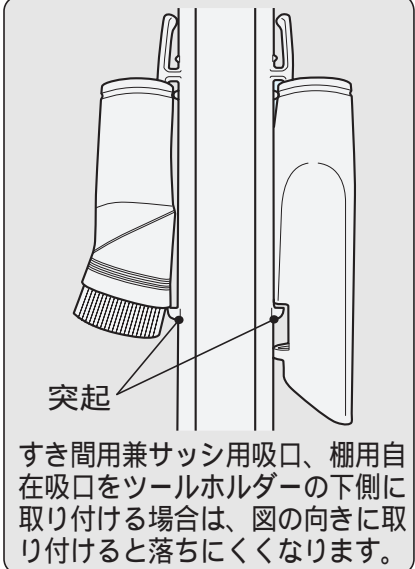

## 付属応用部品

すき間用兼サッシ用吸口(1個) 8

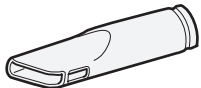

サットハンドル(1個) 8



棚用自在吸口(1個) 9

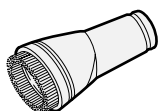

## ホース・サットとハンドルの取り付けかた

① サットとハンドルを本体つぎてに奥までしっかりと取り付ける

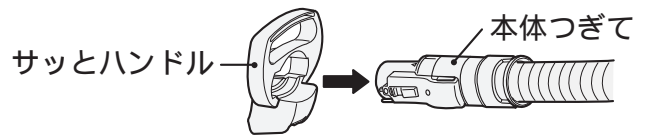

② ホース差し込み口とホース接続部を合わせ、「カチッ」と音がするまで差し込む

● 外すときはボタンを  
押しながら抜きます。

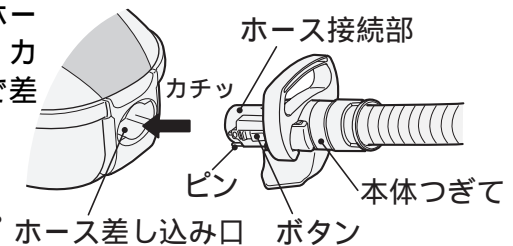

下図の部品があることを確認してください。

(☞のあとの数字は主な説明のあるページです)

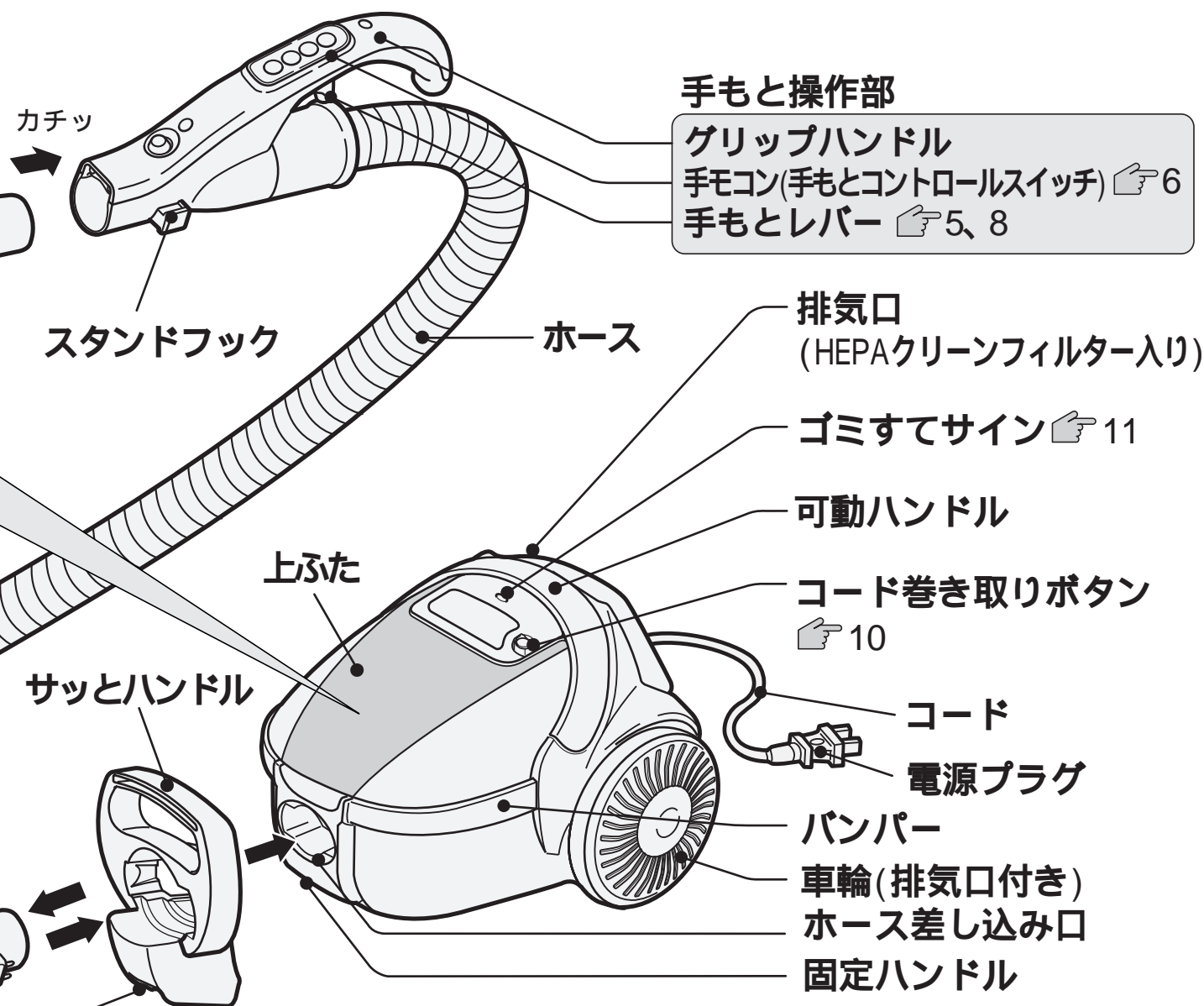

各部のなまえと準備

抗菌効果	部品名	抗菌の確認を行った試験機関名	試験方法	抗菌の方法	抗菌の処理を行っている部分の名称
	バックフィルター GP-110F	(財)日本紡績検査協会	滴下法	繊維に練り込み	バックフィルター内装紙
	抗菌イオンパワーヘッド	(財)日本紡績検査協会近畿事業所試験センター	JIS Z 2801	樹脂に練り込み	プラスチック
	抗菌8条ハケ回転ブラシ	(財)日本紡績検査協会近畿事業所試験センター	JIS Z 2801	繊維に付着	刷毛

## 延長管の長さ調整のしかた

ホース、延長管、パワーヘッドをそれぞれつなぎ、スライドつまみをスライドしながら延長管を伸縮させる  
 または、パワーヘッドに足を添えて手もとレバーを引きながらグリップハンドルを上下させる

- 延長管やパワーヘッドを外すときはボタンを押しながら抜きます。

**ご注意** ●運転中にスライドつまみをスライドさせたり、手もとレバーを引くと、延長管が短くなる場合があります。

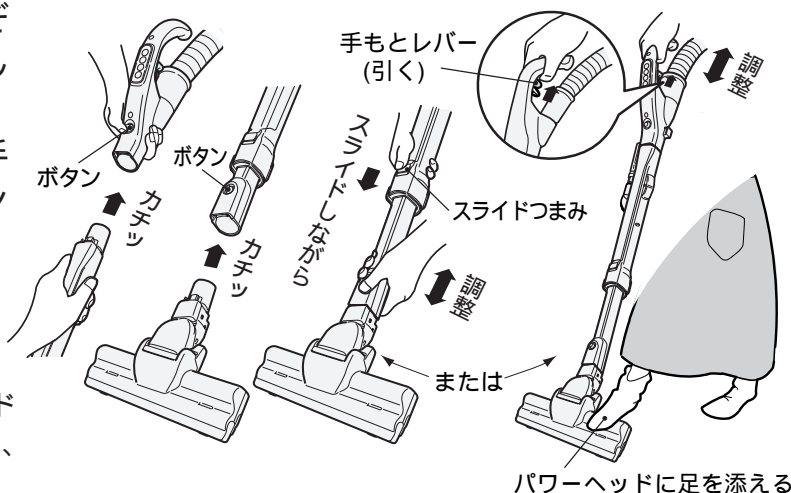

# 操作のしかた

## 手モコンについて

### パワーブラシスイッチ

パワーヘッドの回転ブラシ(パワーブラシ)を回転させたり、止めたりすることができます。  
 ● 押すごとに「切」「入」「切」...の順に切り換わります。  
 (パワーブラシスイッチでは掃除機本体は運転しません。)

### 運転スイッチ

#### 強/弱スイッチ

● 押すごとに「強」「弱」「強」...の順に切り換わります。

#### 標準スイッチ

### 切スイッチ

運転を止めるときに押します。

#### ご注意

- 手モコンに衝撃を与えたり、水をかけたりしないでください。
- 吸込口をふさいだ状態で運転スイッチを押さないでください。ホースが急に縮んで、本体が転倒することがあります。

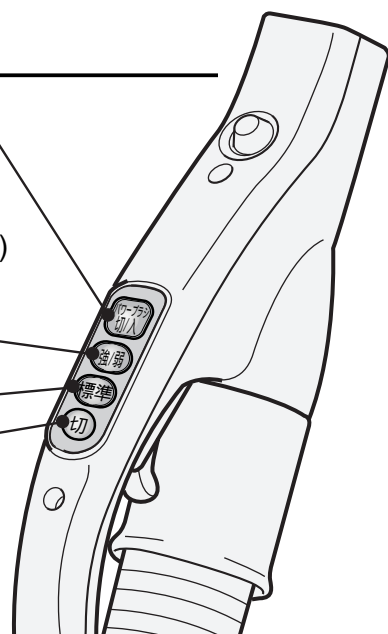
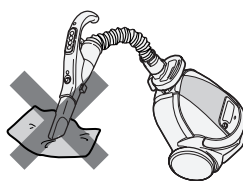

## お掃除のしかた

### 1 電源プラグをコンセントに差し込む

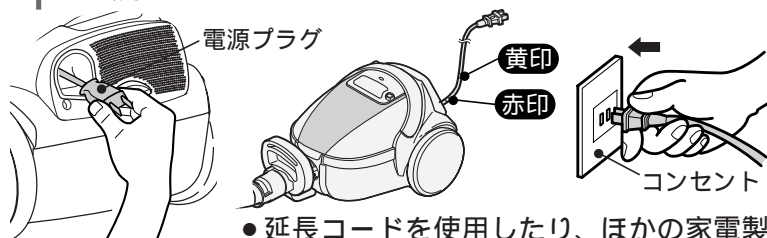

#### ⚠ 注意



使用時以外は、電源プラグをコンセントから抜く  
 ● けがややけど、絶縁劣化による感電・漏電火災の原因になります。

- 延長コードを使用したり、ほかの家電製品と同一のコンセントをお使いになると、電源電圧の低下によりゴミすてサインが早く点滅する場合があります。定格15A以上のコンセントを単独でご使用ください。

### 2 運転スイッチを押す

標準	強	弱
ふつうのお掃除のときに	じゅうたんの念入りなお掃除やスピーディにさっとお掃除するとき	ゆか・たたみのお掃除のときやカーテンや薄い敷物など、弱い吸込力が必要なときに

#### ご注意

- ゆか面の種類によっては、操作が重くなる場合があります。このときは、**弱**に切り換えてください。

### 3 ゆか面の種類に応じてパワーヘッドを動かす

#### じゅうたん

前後にパワーヘッドを動かしてお掃除します。引くときにゴミがよく取れます。

**じゅうたんの毛がたくさん取れる場合**  
 初めてのお掃除でじゅうたんのあそび毛がたくさん取れるため、ご使用に伴い徐々に少なくなります。



#### たたみ

たたみの目にそって。たたみの傷つき防止になります。

#### ゆか

木の合わせ目にそって。ゆかの傷つき防止になります。

#### ご注意

- ひのきなどのやわらかいゆかの場合には、パワーヘッドをゆかに強く押しつけないでください。ゆかの傷つきを防ぐためです。
- 車輪が磨耗していると、ゆかを傷つけるおそれがあります。磨耗しているときは、お買い上げの販売店にご相談ください。

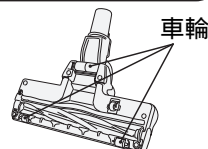

# イオンブラシと抗菌8条ハケ回転ブラシのはたらき(抗菌イオンパワーヘッドについて)

抗菌イオンパワーヘッドに内蔵したイオンブラシと抗菌8条ハケ回転ブラシの摩擦によりマイナスイオンを発生させ、プラスに帯電したホコリを中和して取りやすくします。

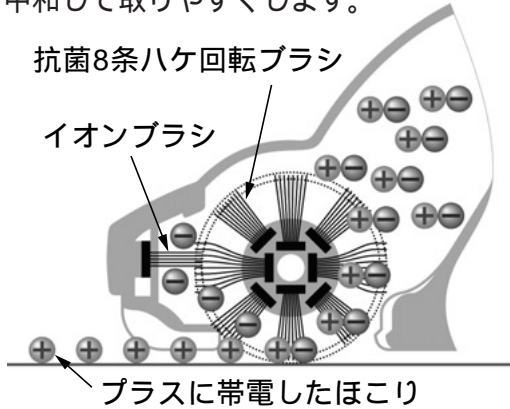

また、抗菌8条ハケ回転ブラシでじゅうたんのごみを強力にかき上げ、マエ・ヨコ・ナナメ3方取り構造で、お部屋の隅々や壁際のごみもしっかり吸い取ります。

- じゅうたんなどのお掃除の場合には、力を入れず、すべらせるように軽く動かしてください。

(抗菌8条ハケ回転ブラシの回転で効果的にごみをかき上げるためです)

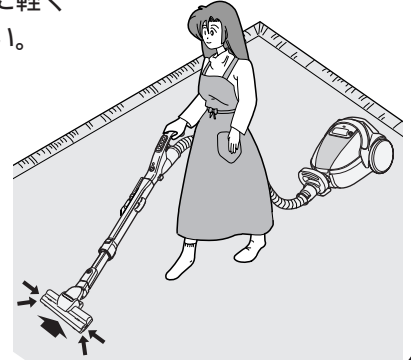

## パワーヘッドの動きについて

### 通常のお掃除

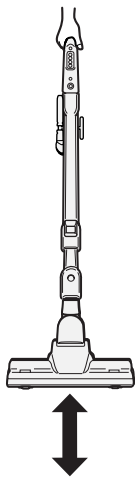

手もとをひねると、パワーヘッドの向きが変わります。



### 壁際や狭いところのお掃除

- 左右どちらの方向にも動かせます。

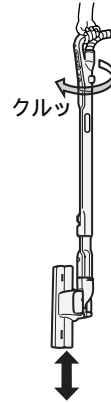

浮き上がらないようにして使用してください。

## パワーヘッドの持ち上げ停止スイッチについて

### 警告



接触禁止

パワーヘッドの回転ブラシや持ち上げ停止スイッチには触れない

- 持ち上げ停止スイッチに触れると回転ブラシが回転し、手などをけがすることがあります。
- 特にお子さまにはご注意ください。

パワーヘッドをゆか面から浮かせると、安全のために持ち上げ停止スイッチが働いて回転ブラシが止まります。

- 持ち上げ停止スイッチ部のお手入れは 13



# 上手なお掃除のしかた

## 付属応用部品

### すき間用兼サッシ用吸口

こんなところのお掃除に

- 階段の隅 ● 押し入れの隅
- 家具の間 ● ソファの隅
- ゆかの隅 ● サッシの溝

取り外しかた  
すき間用兼サッシ用吸口を矢印の方向へ引っばる

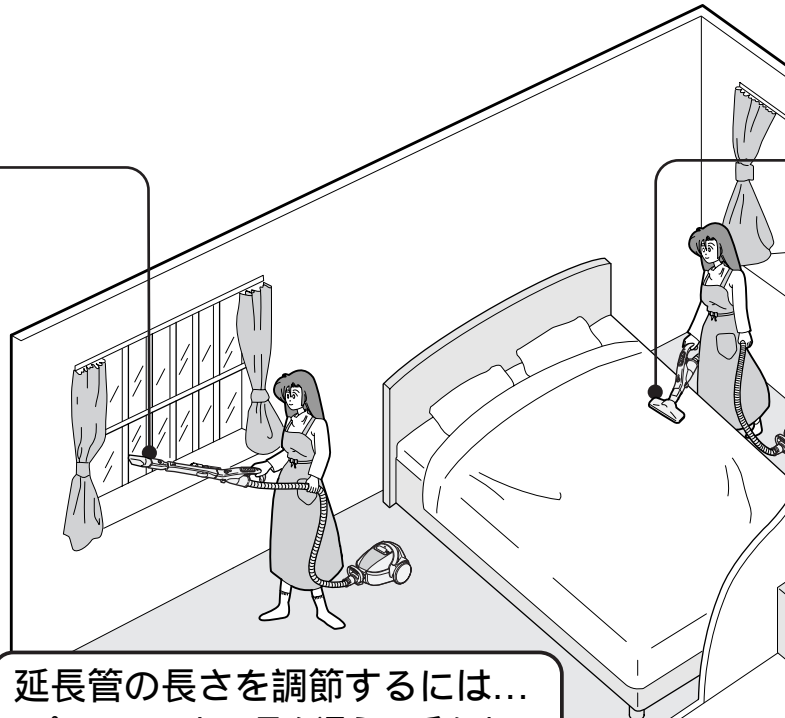

### サツとハンドル

階段など狭い場所で本体を移動させるときは、サツとハンドルを使うと便利です。

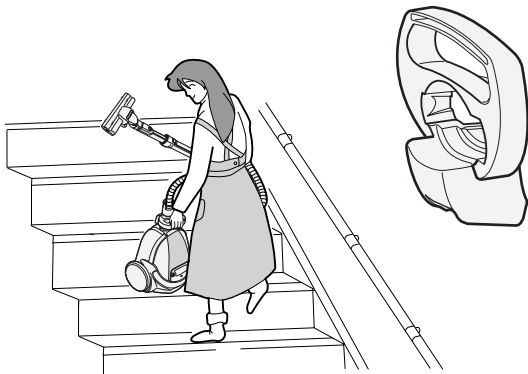

● 本体の落下や、コードの傷つきにご注意ください。

延長管の長さを調節するには...

- パワーヘッドに足を添えて手もとレバーを引いて調整すると、とても便利です。

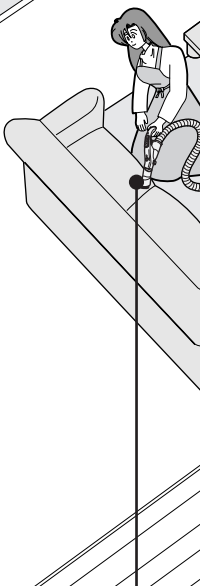
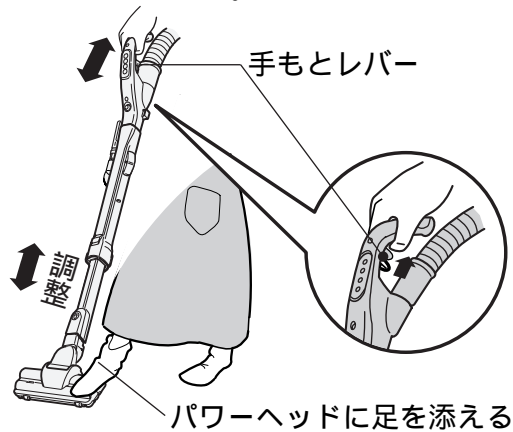

## パワーヘッド

### ベッドの下など

ゆか面より約7cm以上のすき間があれば、延長管を寝かせると奥までお掃除できます。

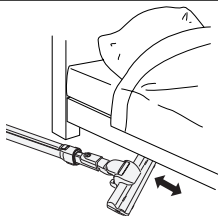

### 家具と家具のすき間

手もとのひねりでパワーヘッドの向きを調節すると、狭い場所にも吸口が届きます。

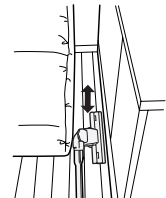

### お部屋の隅や壁際

壁際にパワーヘッドの向きを合わせて、縦向きにお掃除すると便利です。

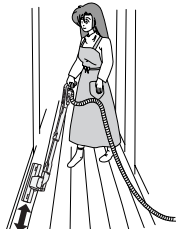

### テーブルの下

手もとのひねりでパワーヘッドの向きを調節すると家具などを移動しなくてもお掃除できます。

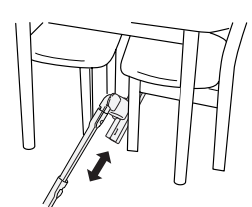



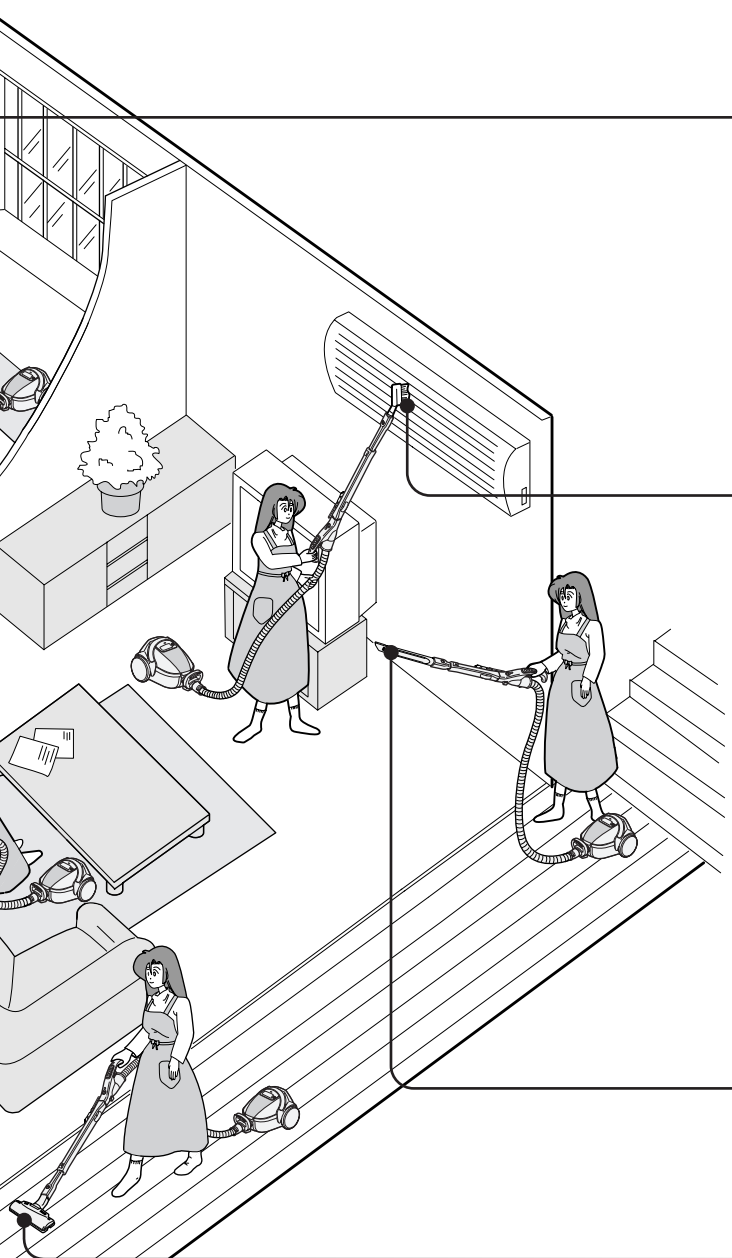

## あると便利な別売り部品 16

### ふとん用吸口 (G-52)

手もと操作部に直接差し使うと便利です。

- ふとん
- シーツ
- 毛布
- ベッド

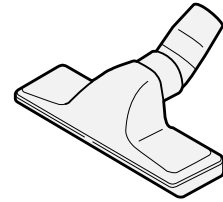

### はたき吸口 (D-H3)

はたき感覚でブラインド、障子、家具などのお掃除に

- ブラインド
- 棚
- 家具
- カーテン
- 薄い敷物
- 障子
- エアコン
- AV・OA機器

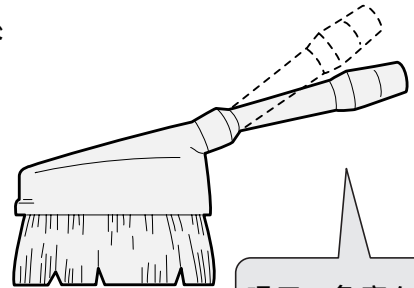

吸口の角度を変えられます。

上手なお掃除のしかた

### 伸縮すき間用吸口 (D-SH2)

すき間の奥まで届く

- サッシの溝
- ソファの隅
- 家具の間
- ゆかやたたみの継ぎ目
- 敷居

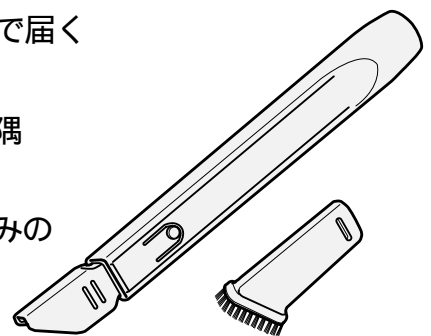

### 棚用自在吸口

こんなところのお掃除に

- 家具
- 天井・壁
- エアコン
- ソファ
- 薄い敷物
- カーテン
- 棚
- ブラインド
- 照明器具

吸口の角度  
が変えられ  
ます。

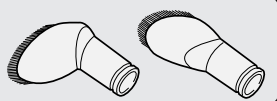
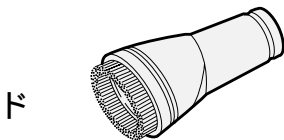

- 左右のツールホルダーのどちら側にも差し込めます。

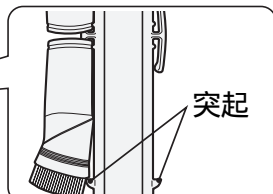
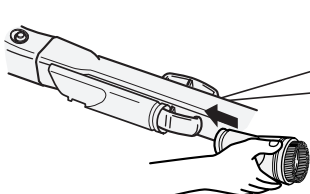

### 丸洗いフローリングヘッド (D-F3)

「標準」運転で

- ゆか、たたみ、タイル
- 夜、静かにお掃除したいとき

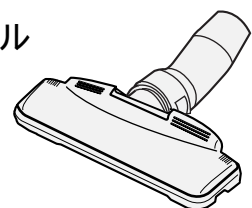

(水洗いができます)

# あとかたづけ

## コードの巻き取り

電源プラグを持って、コード巻き取りボタンのマーク部(Ⓜ)を押しながら、コードを巻き取ってください。(跳ね上がりによるけが、家具への傷つきを防ぐためです)

### ⚠ 注意



電源プラグを抜くときは、コードを持たずに必ず先端の電源プラグを持って引き抜く

- 感電やショートして発火することがあります。

コードを巻き取るときは、電源プラグを持つ

- 電源プラグが当たってけがをすることがあります。

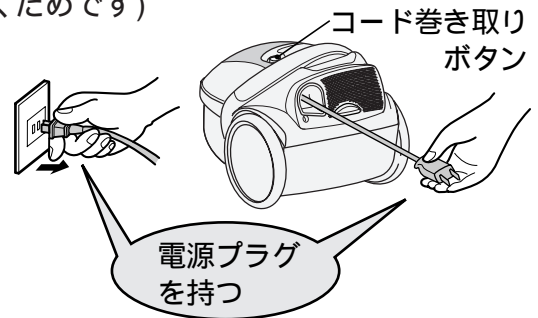

## スタンド収納

- コンパクト収納をおすすめします。

### 簡単収納

- ① スライドつまみをスライドしながら、または、手もとレバーを引きながら、延長管を縮める

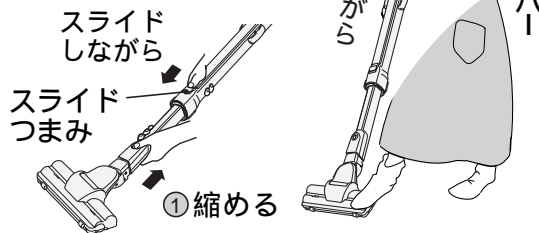

- ② サットとハンドルを取り付け溝に延長管のホーススタンドを差し込む
- ③ ホースを延長管に巻きつける
- ④ ホースをグリップハンドル下へはめる

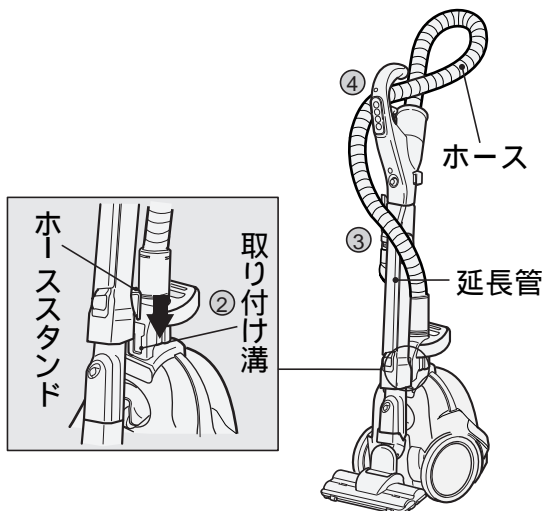

### コンパクト収納

簡単収納から、さらにコンパクトに収納できます。

- ① 手もとと操作部を延長管から外す
- ② 延長管にホースを巻きつける
- ③ 差し込み穴にスタンドフックを差し込む

すき間用兼サッシ用吸口などを延長管ツールホルダーの右下に取り付けている場合には、収納前に左側に付け替えてください。

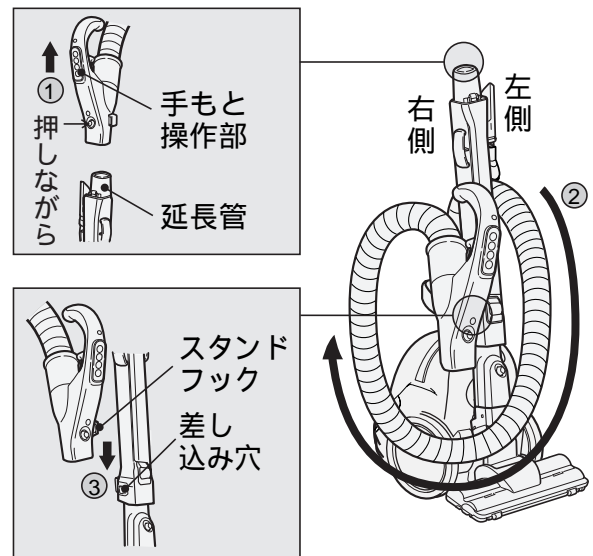

### ご注意

- スタンド収納状態のまま持ち運ばないでください。(ホースや延長管が外れた場合危険です)
- 長期間使用しないときや、狭い所に収納するときは、コンパクト収納にしてください。
- ストープの近くや高温になる場所での収納はしないでください。(ホースが変形する原因になります)
- ホースが変形するような状態での収納はしないでください。

# ゴミすてサインと保護装置について

## ゴミすてサイン

バックフィルターの交換時期の目安をお知らせします。

### 確認のしかた

- 本体を「強」運転または「標準」運転させた状態で、パワーヘッドをゆかから浮かせてゴミすてサインの消灯もしくは赤点滅を確認してください。

**消灯** あまりごみがたまっていません。

**赤点滅** バックフィルターを交換してください。

👉 12

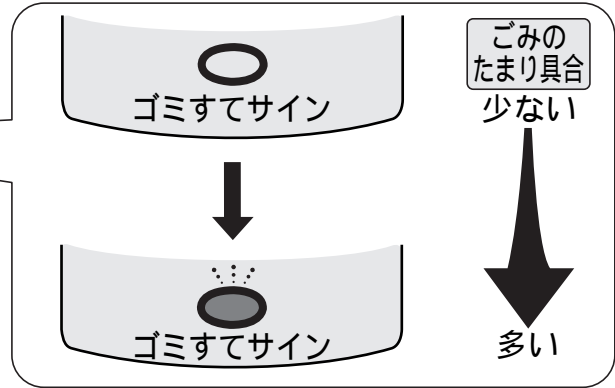
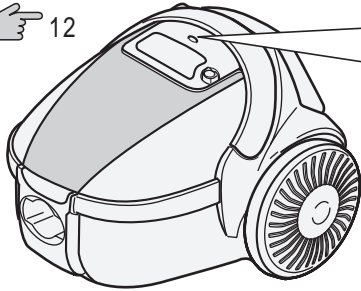

- すき間用兼サッシ用吸口などをご使用のときは、吸口を外して確認してください。吸口が付いていると、吸い込み風量が少なくなるため、ごみの量に関係なくゴミすてサインが点滅することがあります。
- 目づまりしやすい砂ごみや土ぼこりを集中的に吸わせると、バックフィルターが目づまりし、少量のごみでもゴミすてサインが点滅することがあります。このようなときは、バックフィルターを交換してください。
- 綿ごみなどが多い場合は、バックフィルターがいっぱいになってもゴミすてサインが点滅しないことがあります。
- 定期的にごみのたまり具合を確認し、バックフィルターを交換してください。

**ご注意** ● 「弱」運転時、ゴミすてサインは点滅しません。定期的にごみのたまり具合を確認し、バックフィルターを交換してください。

## 保護装置(本体・パワーヘッド)

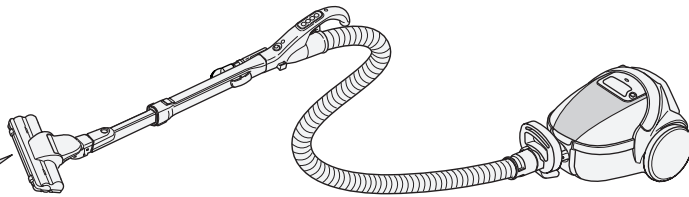

### パワーヘッドの保護装置について

次の場合には保護装置が働いて、パワーヘッドのモーターが止まる場合があります。

- 異物をかみ込んだ場合
- パワーヘッドを押しついたり、特に薄いじゅうたん、毛足の長いじゅうたんなどをお掃除した場合

### 処置のしかた

- 保護装置が働いたときは
  - ① 電源プラグを抜く
  - ② 回転ブラシや軸受などのごみを取り除く 👉 13
  - ③ 約5分間待って使用する

### 本体の保護装置について

ゴミすてサインが点滅したままお使いになると、モーターの過熱防止のため保護装置が働いて、本体の運転が自動的に停止することがあります。

### 処置のしかた

- 保護装置が働いたときは
  - ① 電源プラグを抜く
  - ② ごみを捨てるか、または、ホース、延長管、パワーヘッドなどに詰まったごみや排気口などをふさいでいる物を取り除く 👉 12
  - ③ 約1時間待って使用する

## 保護運転

- 本体の温度が高くなったときは、モーターの過熱防止のため自動的に電力を抑える保護運転になる場合がありますが、そのまま使用できます。

# ごみがたまったら

## パックフィルターの交換

●パックフィルター(別売り部品  16)

### ごみの捨てかた

(最初に本体からホースを取り外してください)

1 本体を立てて、上ふたを開く

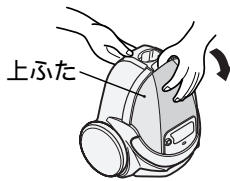

2 ①フック(緑色)を図の矢印方向へ引き、②パックフィルターをフックから取り外す

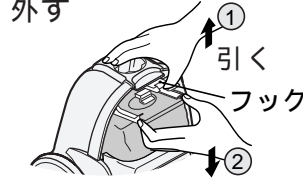

3 パックフィルターをガイドから引き出して捨てる

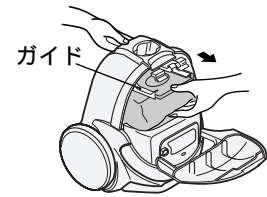

**ご注意** ●ごみがこぼれないよう、ゆっくり取り出してください。(モーター部にごみが侵入し、故障の原因になります。)

### パックフィルターの取り付けかた

1 ボール紙の切り欠きを上にし、ガイドの挿入溝にボール紙を合わせる

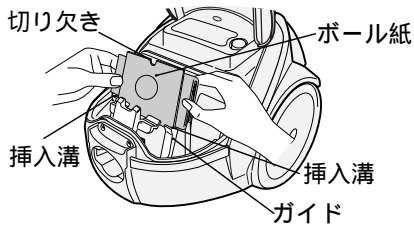

2 ボール紙をガイドの挿入溝に沿って矢印の方向に押し込む

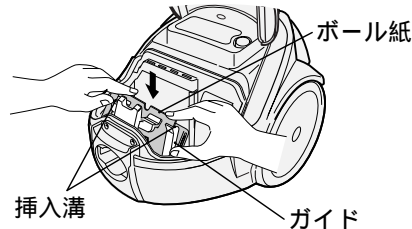

3 ボール紙を両手で押し付け、フックのつめに確実にひっかける

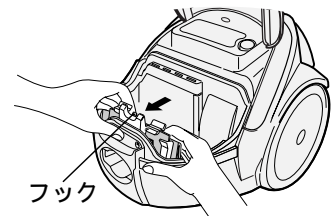

取り付け状態(ボール紙をフックの取り付け線に合わせる)

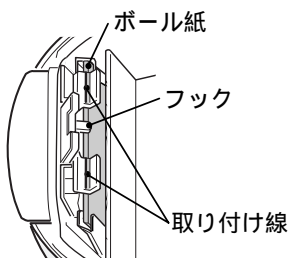

4 上ふたを閉める

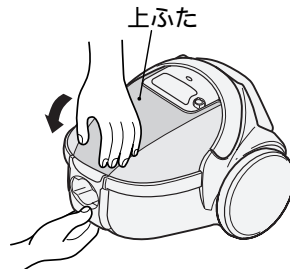

#### ご注意

- パックフィルターを取り付けしないで、上ふたを閉めようとしても閉まりません。無理に押さえると、上ふたが破損するおそれがあります。
- 破れたパックフィルターや繰り返しの使用はしないでください。ごみがモーターに入り故障の原因になります。
- パックフィルターは機能部品です。当社純正以外のパックフィルターを使用した場合、モーターの発煙・発火が発生するおそれがあります。当社純正以外のパックフィルターを使用した場合、パックフィルターに関する掃除機の性能・品質の不良は保証できません。日立掃除機には、必ず日立製の純正パックフィルターをご使用ください。

## お手入れ

### 警告



お手入れの際は必ず電源プラグをコンセントから抜く  
また、ぬれた手で抜き差ししない

- 感電やけがをすることがあります。

### 本体

水を含ませたやわらかい布をよく絞ってからふく

#### ご注意

- ベンジン、シンナー、中性洗剤などは、変色、変形などの原因となりますので、使用しないでください。

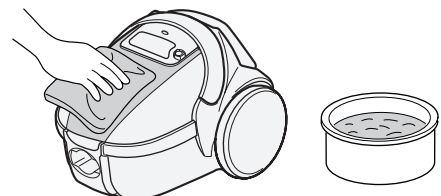

# お手入れ(続き)

## プレフィルター(抗アレルギー・抗菌・消臭光触媒プレフィルター)

- ① プレフィルターを取り出す
- ② プレフィルターを水で軽くもみ洗いし、たたいて水気を切り、十分に自然乾燥させる
- ③ パッキンをめくり上げ、プレフィルターを元どおり本体の取り付け枠内に取り付ける
- ④ パッキンの突起を取り付け枠内に差し込む

● 抗アレルギー・抗菌・消臭光触媒プレフィルターは、光に当てることによって、付着したにおいのもとになる有機物を分解するとともに、抗菌能力が再生します。直射日光のもとで約5時間以上(季節や天気により異なります)を目安にしてください。

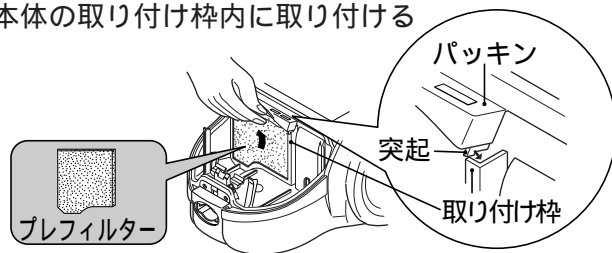

**ご注意** ● プレフィルターは洗濯機で洗ったり、ヘアードライヤーで乾燥させないでください。

抗菌効果	部品名	抗菌の確認を行った試験機関名	試験方法	抗菌の方法	抗菌の処理を行っている部分の名称
	抗アレルギー・抗菌・消臭光触媒プレフィルター	(財)日本紡績検査協会	JIS Z 2801に基づく	繊維に練り込み	シート状不織布

## パワーヘッド(回転ブラシは取り外して水洗いできます。)

**ご注意** ● 必ず延長管からパワーヘッドを取り外してからお手入れしてください。  
● 回転ブラシ水洗い後は十分に自然乾燥させてからセットしてください。

- 1 ① パワーヘッドを裏返して、コインなどでネジ溝を「ひらく」の・印に合わせる  
② ブラシカバーを外す

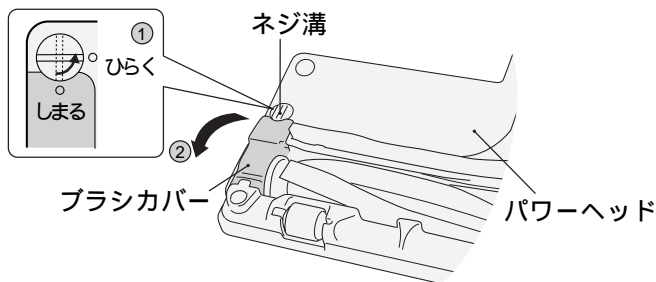

- 2 ① 回転ブラシを少し持ち上げる  
② ベルトからプーリーを外す  
③ 回転ブラシを取り出してごみを取り除く

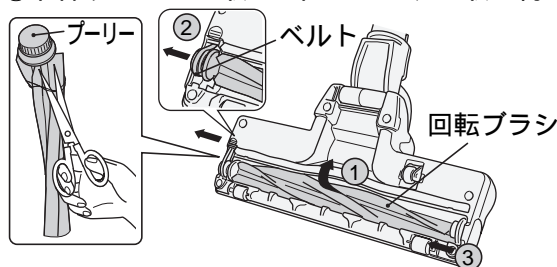

● 回転ブラシに絡みついた糸くずなどは、ハサミで取り除いてください。

- 3 ① 四角の軸受を溝に差し込む  
② プーリーにベルトをかける  
③ 丸形の軸受をパワーヘッドの溝に入れる

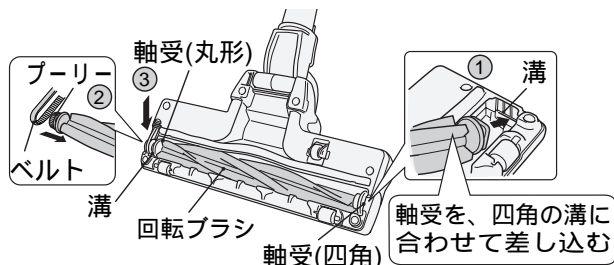

● 軸受に注油しないでください。

- 4 ① ブラシカバーをつめに引っ掛けて閉める  
② ネジ溝を「しめる」の・印に合わせる

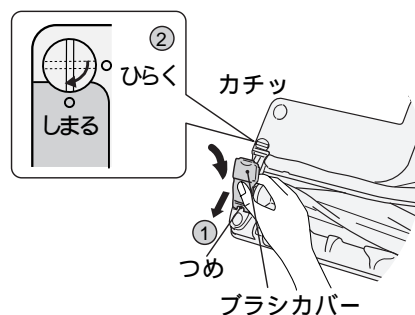

● 持ち上げ停止スイッチ、回転ブラシ、ハケ、車輪にごみが付着していると、吸込力低下の原因になります。そのようなときは「すき間用兼サッシ用吸口」でごみを吸い取ってください。空気取り入れ口に付着したごみも吸い取ってください。

● 持ち上げ停止スイッチに無理な力を加えないでください。

● 車輪の軸に絡みついた糸くずなどは、つまようじやピンセットなどで取り除いてください。

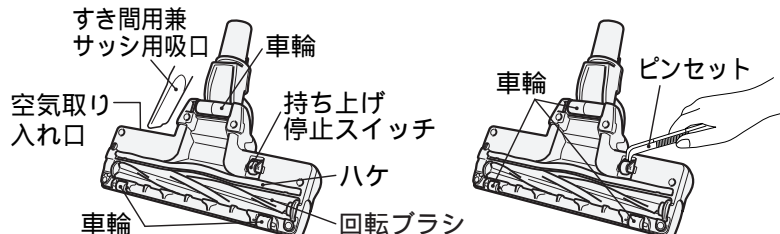

ごみがたまったら

お手入れ

# 故障かなと思ったら

こんなときは	調べるところ	直しかた
モーターが回らない	●電源プラグがコンセントにしっかり差し込まれていますか。	電源プラグをコンセントにしっかりと差し込んでください。👉 6
	●保護装置が働いて運転が停止していませんか。	電源プラグを抜いてパックフィルターを交換し、約1時間後にご使用ください。👉 11、12
	●本体にホースが確実に差し込まれていますか。	「カチッ」と音がするまでしっかり差し込んでください。👉 4
パワーヘッドの回転ブラシが回らない、または回りにくい	●本体、ホース、延長管、パワーヘッドがしっかり接続されていますか。	それぞれしっかりと接続してください。👉 4
	●保護装置が働き、パワーヘッドのモーターが停止していませんか。	① 電源プラグを抜く ② 回転ブラシや空気取り入れ口のごみを取り除く 👉 13 ③ 約5分間待って使用する
	●回転ブラシ、軸受、持ち上げ停止スイッチにごみなどが絡みついていませんか。	「お手入れ」👉 13 をご覧になり、ごみなどを取り除いてください。
	●吸口部がゆか面から浮いていませんか。	ゆか面から離すと回転ブラシは止まりますので異常ではありません。👉 7
	●パワーブラシスイッチが「切」になっていませんか。	もう一度、パワーブラシスイッチを押して、「入」にしてください。👉 6
吸込力が弱い	●パックフィルターが目詰まりしていませんか。	「ごみがたまったら」👉 12 をご覧になり、新しいものと交換してください。
	●プレフィルターが汚れていませんか。	「お手入れ」👉 13 をご覧になり、プレフィルターを水洗いするか、新しいものと交換してください。
	●ホースやつぎてにごみが詰まっていますか。	ホースやつぎてのごみを取り除いてください。
	●パワーヘッドにごみが詰まっていますか。	「お手入れ」👉 13 をご覧になり、ごみを取り除いてください。
コードが全部入らない、または引き出せない	●コードが片寄って巻き込まれたり、よじれたりしていることがあります。コード巻き取りボタンを押しながら、コードを黄印まで引き出してよじれを直したあと、もう一度巻き込んでください。	
排気や本体があたたくなる(特に夏場)	●空気の流れてモーターを冷却しているため、あたたくなるのは異常ではありません。	
電源コード引き出し口などから風が出る	●空気の流れて電気部品を冷却しているため、異常ではありません。	
車輪と本体の間から風が出る	●排気風を分散させているため、異常ではありません。	

# アフターサービスと保証について

## 使用中に異常が生じたときは

この取扱説明書をよくお読みのうえ、「故障かなと思ったら」 14の点検をしていただき、それでも故障と思われる場合には、ご自分で修理なさらないでお買い上げの販売店にご相談ください。

- アフターサービスについてご不明の場合、その他お困りの場合は、お買い上げの販売店か一般のご相談窓口にお問い合わせください。
- 修理を依頼されるため、掃除機を販売店にお持ちの際は、付属品(ホース、延長管、パワーヘッド)もごいっしょにお持ちください。

アフターサービスをお申しつけのときお知らせください。

- 1 形名 - CV-PGM8
- 2 症状 - できるだけ詳しく



## 保証について

この商品は保証書付きです。

- 保証書は販売店で所定事項を記入してお渡しいたしますから、記載内容をご確認いただき、大切に保存してください。
- 保証期間はお買い上げの日から1年間です。なお、保証期間中でも有料になることがありますので、保証書をよくお読みください。
- 保証期間経過後の修理については、販売店にご相談ください。

修理によって機能が維持できる場合は、お客様のご要望により有料修理いたします。

当社は販売店からの注文により、補修用性能部品を販売店に供給します。

## 転居される場合

- ご転居により、お買い上げの販売店のアフターサービスを受けられなくなる場合は、前もって販売店にご相談ください。ご転居先での日立の家電取扱店を紹介させていただきます。
- 電源周波数の異なる地区へのご転居に際しても、部品の交換は不要です。

## 部品の保有期間について

この掃除機の補修用性能部品の保有期間は製造打ち切り後6年です。

補修用性能部品とは、その商品の機能を維持するために必要な部品です。

## 愛情点検

### 長年ご使用の掃除機の点検を



ご使用の際、このような症状はありませんか？

- スイッチを入れても時々運転しないことがある。
- コードを折り曲げると、通電したり、しなかったりする。
- 運転中に異常な音や振動がする。
- 本体が変形していたり、異常に熱い。
- 焦げ臭い“におい”がする。
- その他の異常があるとき。

ご使用中止

このような症状のときは、故障や事故防止のため、スイッチを切り、コンセントから電源プラグを抜いて必ず販売店に点検・修理をご相談ください。

## 日立家電品についてのご相談や修理はお買い上げの販売店へ

なお、転居されたり、贈物でいただいたものの修理などで、ご不明な点は下記窓口にご相談ください。

修理などアフターサービスに関するご相談は

TEL 0120-3121-68

FAX 0120-3121-87

(受付時間) 365日 / 9:00 ~ 19:00

商品情報やお取り扱いについてのご相談は

TEL 0120-3121-11

FAX 0120-3121-34



(受付時間) 9:00 ~ 17:30 / 携帯電話、PHSからもご利用できます。日曜・祝日と年末年始・夏季休暇など弊社の休日は休ませていただきます。

故障かなと思ったら

アフターサービスと保証について

# 別売り部品

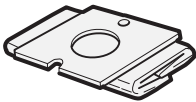
日立の家電取扱店でお求めください。  
 価格は、2004年10月現在の消費税率を基に総額表示を行っています。

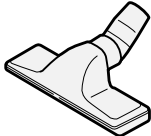
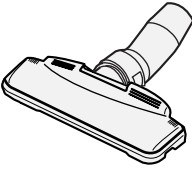
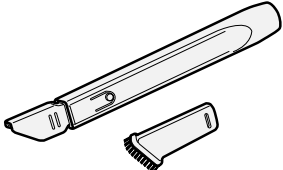
<p>● <b>パックフィルター</b>                  (抗菌防臭3種・3層HEパックフィルター)                  GP-110F(5枚入り)                  希望小売価格 1,155円(税抜 1,100円)</p>  <p>パックフィルターは機能部品です。当社純正以外のパックフィルターを使用した場合、モーターの発煙・発火が発生するおそれがあります。当社純正以外のパックフィルターを使用した場合、パックフィルターに関する掃除機の性能・品質の不良は保証できません。日立掃除機には、必ず日立製の純正パックフィルターをご使用ください。</p> <p>● GP-75F(5枚入り)も使用できます。                  希望小売価格 735円(税抜 700円)</p>	<p>● <b>はたき吸口(D-H3)</b></p>  <p>希望小売価格 3,990円(税抜 3,800円)</p>	<p>● <b>ふとん用吸口(G-52)</b></p>  <p>希望小売価格 1,785円(税抜 1,700円)</p>
	<p>● <b>丸洗フローリングヘッド(D-F3)</b></p>  <p>希望小売価格 5,250円(税抜 5,000円)</p>	<p>● <b>伸縮すき間用吸口(D-SH2)</b></p>  <p>希望小売価格 1,680円(税抜 1,600円)</p>

● 上記希望小売価格は、価格改正に伴い変更する場合があります。

抗菌効果	部品名	抗菌の確認を行った試験機関名	試験方法	抗菌の方法	抗菌の処理を行っている部分の名称
抗菌効果	パックフィルター-GP-110F	(財)日本紡績検査協会	滴下法	繊維に練り込み	パックフィルター内装紙
	パックフィルター-GP-75F	(財)日本化学繊維検査協会生物試験センター	滴下法	抗菌剤希釈液をスプレー加工	パックフィルター内装紙

# 仕様

電源	100V 50-60Hz共用	質量	4.5kg(標準付属品を含む)
消費電力	1000W～約300W	本体寸法	長さ288mm×幅256mm×高さ214mm (本体のみ)
吸込仕事率	580W～約80W (ホース、延長管接続状態)	標準付属品	ホース.....1本 パワーヘッド.....1個 延長管.....1本
運転音	57dB～約53dB		サッとハンドル.....1個 すき間用兼サッシ用吸口.....1個 棚用自在吸口.....1個
集じん容積	1.5L	付属応用部品	

<p><b>お客様メモ</b>                  後日のために記入しておいてください。                  サービスを依頼される                  とき、お役に立ちます。</p>	購入店名	電話
	ご購入年月日	平成 年 月 日

◎ 日立 ホーム&ライフソリューション株式会社

〒105-8410 東京都港区西新橋2-15-12  
 電話 (03)3502-2111