

日立 乾・湿両用 掃除機

型式

シーブイピーエス ダブルユーディー

CV-PS50WD

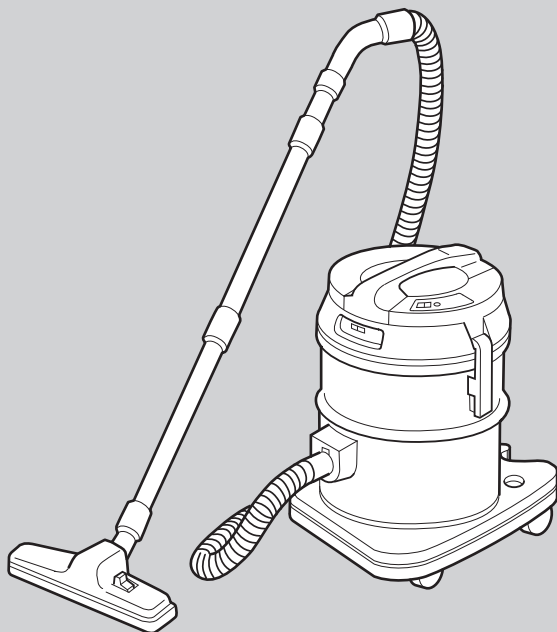

このたびは日立掃除機をお買い上げいただき、まことにありがとうございました。
この掃除機は屋内用です。
また、防爆構造ではありません。
集塵機の代用として、あるいは他の機械・設備に組み込み設置するなど、一般の掃除以外の目的にはご使用にならないでください。
この取扱説明書をよくお読みになり、正しくご使用ください。
特に「安全上のご注意」は必ずお読みください。
お読みになったあとは大切に保存してください。
●この掃除機は業務用のため保証書は添付しておりません。

もくじ

ページ

| | |
|---------|-----|
| 安全上のご注意 | 2~3 |
|---------|-----|

| | |
|-------------|-----|
| 各部のなまえと使いかた | 4~5 |
|-------------|-----|

| | |
|-------------|---|
| 水およびごみの捨てかた | 6 |
|-------------|---|

| | |
|-------------|---|
| 掃除機の上手な使いかた | 6 |
|-------------|---|

| | |
|------|---|
| お手入れ | 7 |
|------|---|

| | |
|-----------|---|
| 故障かなと思ったら | 8 |
|-----------|---|

| | |
|----------|---|
| アフターサービス | 9 |
|----------|---|

| | |
|----|----|
| 仕様 | 10 |
|----|----|



3-D6125-3R



安全上のご注意

必ずお守りください



●ご使用前に、この「安全上のご注意」をよくお読みのうえ、正しくお使いください。

★ここに示した注記事項は









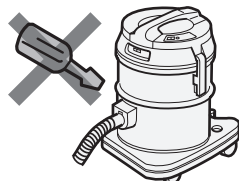

表示内容を無視して誤った使い方をしたときに生じる危害や損害の程度を、次の表示で区分し、説明しています。

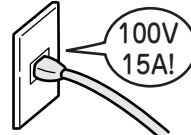
| | |
|---|--|
|  警告 | この表示の欄は、「死亡または重傷などを負うことが想定される」内容です。 |
|  注意 | この表示の欄は、「傷害を負うことが想定されるか、または物的損害の発生が想定される」内容です。 |

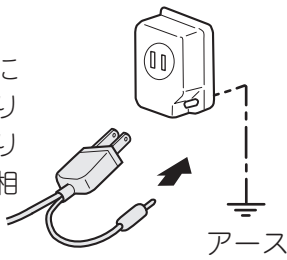
絵表示の例

| | |
|--|------------------------|
|  | 「警告や注意を促す」内容のものです。 |
|  | してはいけない「禁止」内容のものです。 |
|  | 必ず実行していただく「指示」内容のものです。 |

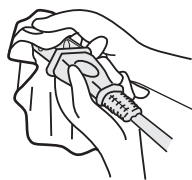
警告

| | | | |
|---|---|--|--|
|  分解禁止 | 絶対に分解したり修理・改造しない ●火災・感電・けがの原因になります。 ●修理はお買い上げの販売店、またはメーカー指定のお客様ご相談窓口にご相談ください。  |  100V 15A以上 | 定格15A以上・交流100Vのコンセントを単独で使う  ●他の器具と併用すると分岐コンセント部が異常発熱して発火することがあります。 |
|  | アースを確実に取り付ける ●故障や漏電のときに感電する恐れがあります。アースの取り付けは販売店にご相談ください。  |  電源プラグを抜く | お手入れの際は必ず電源プラグをコンセントから抜く また、ぬれた手で抜き差ししない ●感電やけがをすることがあります。  |
|  清掃 | 電源プラグのほこりなどは定期的に乾いた布で拭きとる ●プラグにほこりなどがたまると、湿気などで絶縁不良となり、火災の原因になります。  |  禁止 | グラインダー・溶接機などから発生する火花を含む粉じん、火のついたたばこの吸い殻など高温のものを吸わせない ●爆発したり、火災の原因になります。  |

警告



禁止

灯油・ガソリン・シンナー・塗料・溶剤・可燃性ガスなど引火性のものを吸わせない
また、近くや雰囲気中で使用しない

- 爆発したり、火災の原因になります。



禁止

コードを傷つけたり、破損したり、加工したり、無理に曲げたり、ひっぱったり、ねじったり、たばねたりしない
また、重い物を載せたり、挟み込んだりしない

- コードが破損し、火災・感電の原因になります。



コードや電源プラグが傷んだり、コンセントの差し込みがゆるいときは使用しない

- 感電・ショート・発火の原因になります。



水ぬれ禁止

油・塩水・薬液を吸わせない
また、水などをかけない

- 爆発・火災・感電の原因になります。

屋外では使わない

- 絶縁劣化による感電・漏電火災の原因になります。

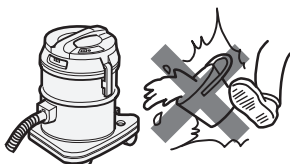

禁止

アルミニウム・マグネシウム・チタン・亜鉛や化学物質などの爆発性粉じん・ガス・蒸気を吸わせない
また、近くや雰囲気中で使用しない

- 爆発したり、火災の原因になります。

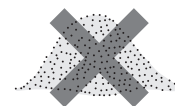

注意



電源プラグを抜く

使用时以外は、電源プラグをコンセントから抜く

- けがややけど、絶縁劣化による感電・漏電火災の原因になります。

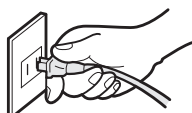

電源プラグを持つ

電源プラグを抜くときは、コードを持たずに必ず先端の電源プラグを持って引き抜く

- 感電やショートして発火することがあります。

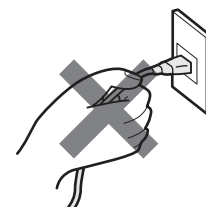

禁止

排気口をふさがない
●火災の原因になります。

吸込口をふさいだり、フロートが動作した状態で長時間運転しない

- 過熱による本体の変形・発火の原因になります。

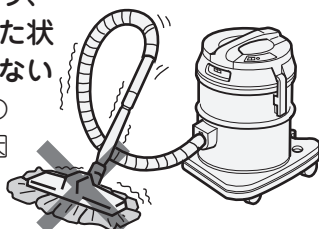

火気禁止

火気に近づけない

- 本体の変形によるショート・発火の原因になります。

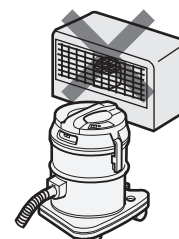

禁止

セメント粉・合成樹脂粉・トナーなど固化するものや、金属粉・カーボン粉など導電性の微粉、薬品などを吸わせない

- 感電・ショート・発火の原因になります。
- 直径10 μ m以下の微粒子を吸わせない
- 発火の原因になります。



カーボン粉・鉄粉・薬品・洗剤など



ガラス



押しピン・針・ひも

各部のなまえと使いかた

吸込力調節リング

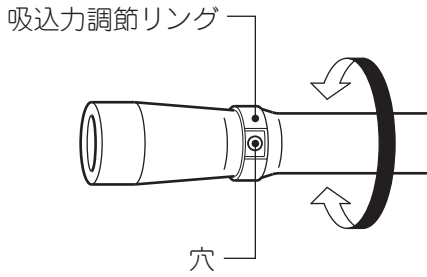

- 穴を開くと吸込力が弱くなります。カーテン・薄い敷物などのお掃除に使用します。

曲がりつぎて



- 万一ホースなどにごみが詰まったときは、曲がりつぎてを外し、詰まったごみを取り除いてください。
- ①ストッパーの穴に細いドライバーなどを差し込み、持ち上げるようにしてストッパーを矢印方向へ引き抜き、②曲がりつぎてを外します。
- 組み立て時には、つぎてパッキンのリップを曲がりつぎて側に付けて入れ、組み立ててください。

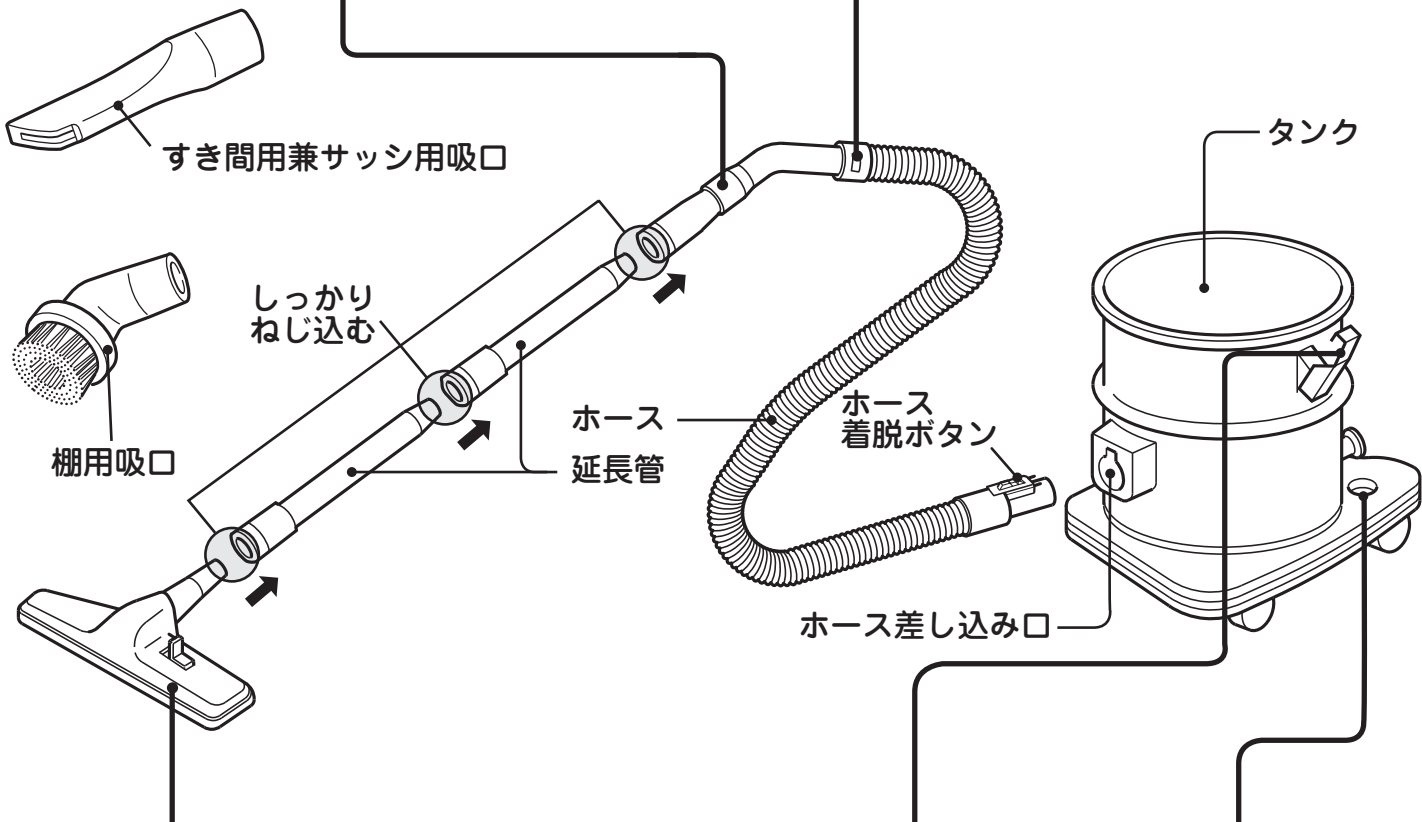

床用吸口

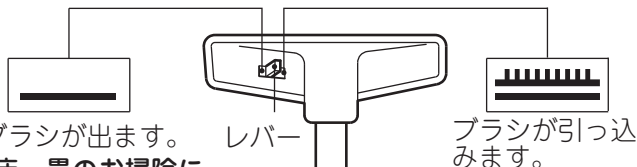

- ブラシが出ます。床、畳のお掃除に
- レバー
- ブラシが引っ込みます。じゅうたんのお掃除に
- 軽い操作力で、吸水用としてもすぐれた吸口です。
- 床の種類に合わせてレバーを切り換えてください。
- 吸口が吸いついて動きにくいときは、吸込力調節リングを用いるか、手もとを下げてお使いください。

ご注意

- ひのきなどの柔らかい床の場合、強く押しつけて掃除しないでください。床に傷をつけることがあります。

クランプ

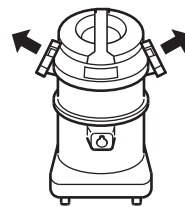

- クランプを左右に引いてケースを外します。

応用部品スタンド

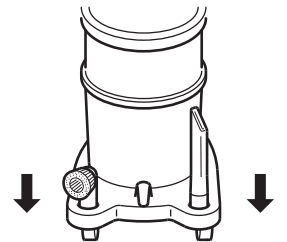

- いつでも使えるように、すき間用兼サッシ用吸口とブラシ用吸口を差し込んでおきます。

お掃除するときは各部分を中央の図のように組み立てます。
 (☞のあとの数字は主な説明のあるページです)

スイッチ

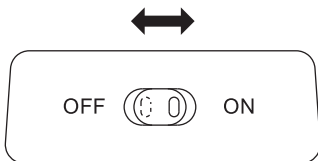

ON：モーターが回ります。
 OFF：モーターが止まります。

ご注意

- 電源プラグを差し込むときは必ずOFFの状態にしてください。

ゴミ捨てサイン

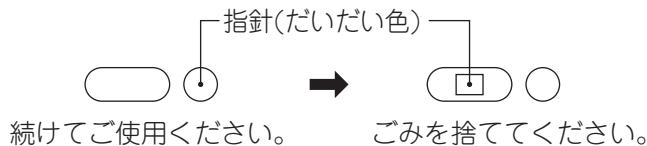

- 指針が大きな窓から見えたら、水やごみを捨ててください。すき間用兼サッシ用吸口などをご使用のときは、吸口を外して確認してください。吸口が付いていると吸い込み風量が少なくなるため、ごみの量に関係なくゴミ捨てサインが作動することがありますが、使用上支障はありません。

コードフック

上部コードフック

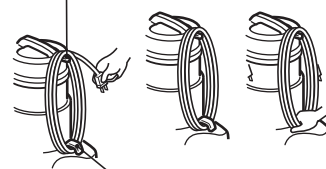

下部コードフック

- コードの収納に使用します。
- 上部コードフックを立て、下部コードフックは下向きにして、コードを巻き付けます。
- コードを外して使うときには、下部コードフックを上向きにして、コード全体を一度に外すことができます。

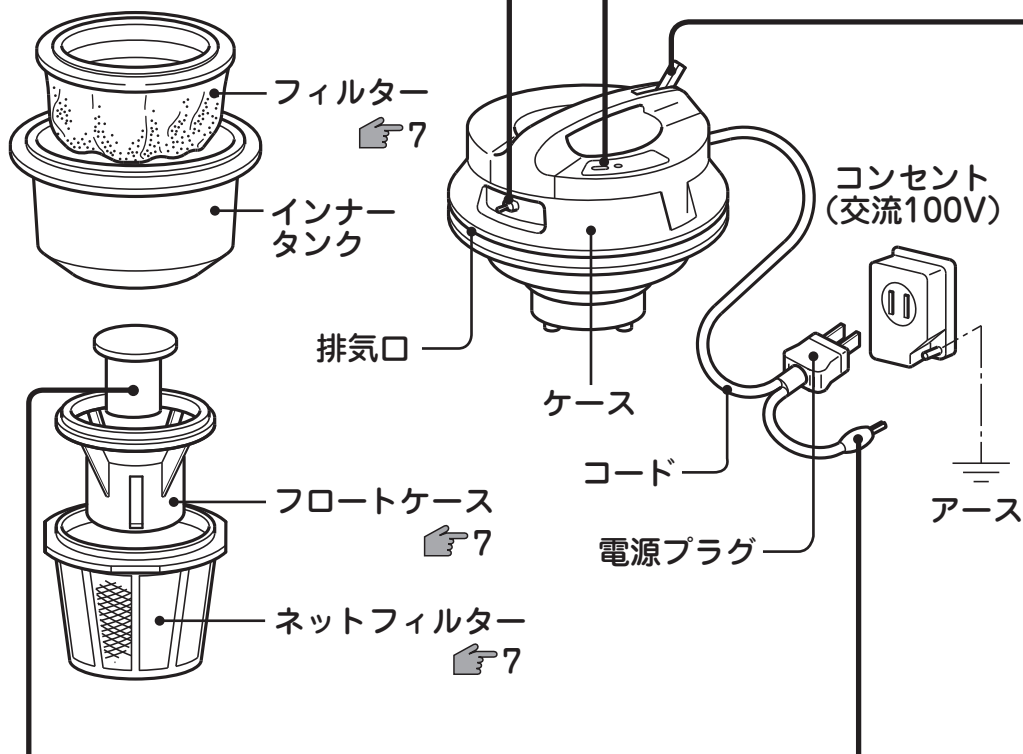

フロート

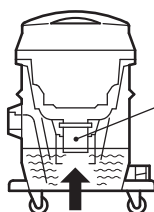

フロートが動作すると吸込力がなくなり、ゴミ捨てサインが動作します。

- タンク内に一定量以上の水がたまると吸い込みを停止させる装置です。

ご注意

- フロートが動作したときは、タンク内の水を捨ててください。

アースクリップ

- 万一漏電したときの感電事故を防ぐため必ずアースをしてください。
- 電源プラグをコンセントに差し込む前に、アースクリップをアース端子またはアース線に接続します。

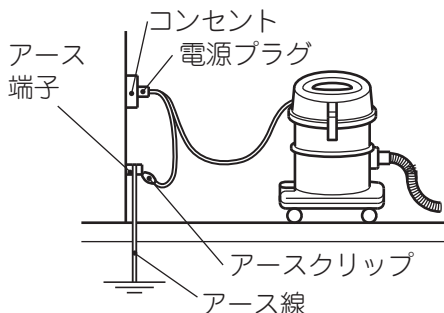

⚠ 注意

アースを確実に取り付ける

- 故障や漏電のときに感電する恐れがあります。アースの取り付けは販売店にご相談ください。

アース工事について

- アースに関する工事は、専門工事が必要です。
- アースは、電気工事士の有資格者がD種(第3種)接地工事をするよう、法令で定められています。
- 既設のアース端子がある場合は、アース性能が十分か確認が必要です。

各部のなまえと使いかた

水およびごみの捨てかた

1 クランプを外しケースを持ち上げて外します。

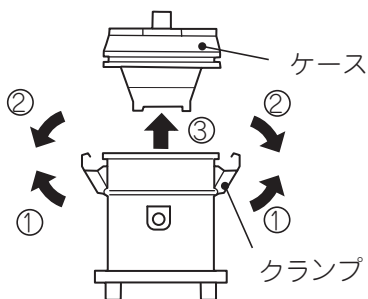

2 ちり落としをします。

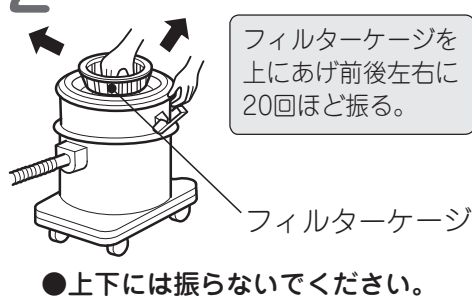

3 インナータンクを取り出します。

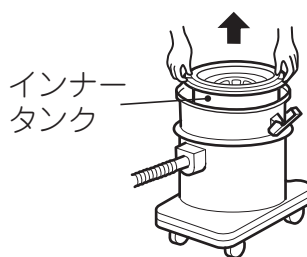

4 フィルターを取り出しごみを捨てます。

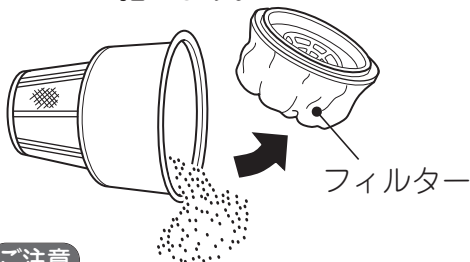

ご注意

- ネットフィルターについてごみも落としてください。
- ごみは早めに捨ててください。
- 土ほこりなどの細かいごみは目詰まりしやすく、タンクやインナータンクがいっぱいにならなくても吸込力が弱くなる場合があります。
- 水や大きなごみ、重いごみはタンクに、土ほこりなどの細かいごみはインナータンクにためられます。
- フロートが動作して吸い込みを停止したあと、ホース内に水が残っていることがありますので、ホースの曲がりつぎで側を高くしてタンク内に流し込んでください。

5 タンク内の水、ごみを捨てます。

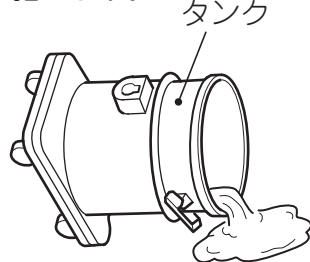

6 元のようにセットします。

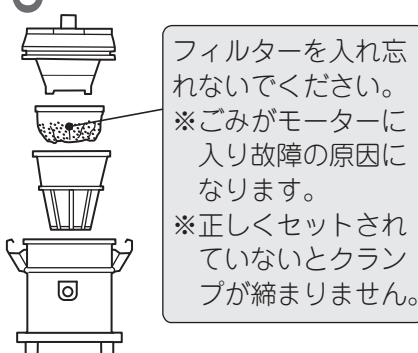

掃除機の上手な使いかた

土ほこりなどの細かいごみを連続して吸い込む場合は、タンク内に水を入れてご使用ください。

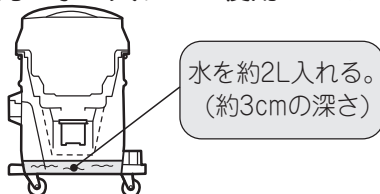

- 吸い込まれたごみが水中に捕えられ、フィルターが目詰まりしにくくなります。
- 使用後はタンク内の水、ごみを必ず捨ててください。
※悪臭発生や、さび、モーター故障の原因になります。

床用吸口を付けなくて、延長管の先端から大量の水を一度に吸い込む場合は、オーバフロー防止のため、必ず吸込力調節リングを回して穴を開けてご使用ください。

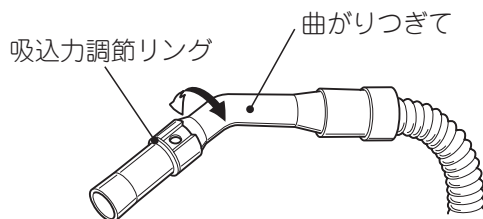

発泡性の高い洗剤や洗剤泡を吸い込む場合は、必ず消泡剤をご使用ください。

※消泡剤を使用しないと、泡によりフィルターがぬれ、また泡が排気とともに吹き出ることがあります。

消泡剤 100~150mL 水 1 L

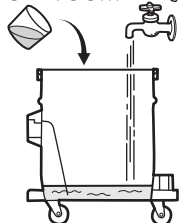

- ご使用前にタンクに約1L(リットル)の水と100~150mL(コップ約8分目)の消泡剤を入れてよくかきまぜてください。(あらかじめ、タンク内の污水やごみを捨ててください)
- 次のような洗剤は必ず消泡剤をご使用ください。
ワックスはく離剤・じゅうたん洗浄用洗剤
- ご使用いただく消泡剤
信越化学工業(株)製シリコーン消泡剤 品番 KM-73A
(洗剤・塗料・溶剤関係の販売店で求めください)

お手入れ

⚠ 警告



お手入れの際は必ず電源プラグをコンセントから抜く。また、ぬれた手で抜き差ししない。
●感電やけがをすることがあります。

フィルター

1 パッキンからフィルターリングを外す。

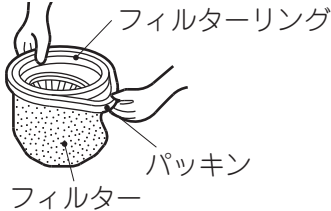

2 手洗したあと、よくすすいで陰干しにして完全に乾かす。



※落ちにくい汚れは中性洗剤を加えてもみ洗いしてください。

3 元のようにセットする。

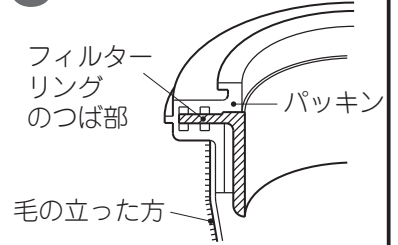

※フィルターリングのつば部にパッキンをはめ込みます。

ご注意 ●手でていねいにもみ洗いし、洗濯機で洗ったり、フィルターに傷をつけないでください。
●熱湯で洗ったり、火で乾かさなでください。

フロート

1 ネットフィルター、フロートケースを取り外す。

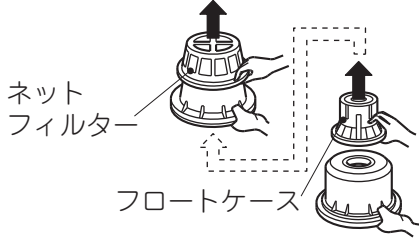

2 フロートケース、フロートに付着したごみを取り除く。

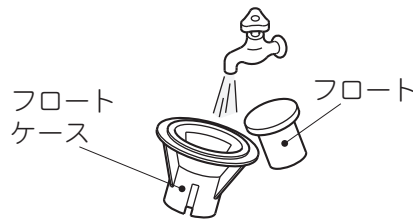

3 元のようにセットする。

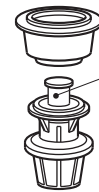

フロートを入れ忘れないでください。
※水がモーターに入り故障の原因になります。

本体・付属品

汚れは、水または中性洗剤を含ませてよく絞った布でふいてください。

ご注意 ●ベンジン、シンナーなどは、変色・変形などの原因になりますので使用しないでください。

水およびごみの捨てかた 掃除機の手な使いかた

お手入れ

故障かなと思ったら

| こんなときは | 調べるところ | 直しかた |
|-----------------|---|---|
| 吸込力が弱い | ●タンク内に水やごみがいっぱいになっていませんか。 | 「水およびごみの捨てかた」☞ 6をご覧になり、水やごみを捨ててください。 |
| 水・ごみを捨てても吸込力が弱い | ●フィルターが汚れていませんか。 | 「お手入れ」☞ 7をご覧になり、フィルターを洗ってください。 |
| | ●ホースや吸口にごみが詰まっていますか。 | ごみを取り除いてください。ホースにごみが詰まっている場合は、「各部のなまえと使いかた」(曲がりつぎ)☞ 4をご覧になり、ごみを取り除いてください。 |
| フロートが頻繁に動作する | ●ネットフィルターやフロートにごみが付着していませんか。 | 「お手入れ」☞ 7をご覧になり、ネットフィルターやフロートのまわりのごみを取り除いてください。 |
| モーターが回らない | ●電源プラグがコンセントにしっかり差し込まれていますか。 | 電源プラグをコンセントにしっかり差し込んでください。 |
| | ●カーボンブラシの摩耗が原因の場合があります。このカーボンブラシは日立の特殊品ですから、交換はお買い上げの販売店にご用命ください。 | |
| 排気や本体が暖かくなる | ●空気の流れてモーターを冷却しているため、多少暖かくなるのは異常ではありません。 | |

アフターサービス (よくお読みください)

使用中に異常が生じたときは

この取扱説明書をよくお読みのうえ、「故障かなと思ったら」👉 8の点検をしていただき、それでも故障と思われる場合には、ご自分で修理なさらないで買い上げの販売店にご相談ください。

●アフターサービスについてご不明の場合、その他お困りの場合は、買い上げの販売店が日立家電品ご相談窓口にお問い合わせください。

ご連絡していただきたい内容

| | |
|--------|----------------------|
| 品名 | 電気掃除機 |
| 形名 | CV-PS50WD |
| お買い上げ日 | 年 月 日 |
| 故障の状況 | できるだけ具体的に |
| ご住所 | 付近の目印なども併せてお知らせください。 |
| お名前 | |
| 電話番号 | |
| 訪問ご希望日 | |

修理料金の仕組み

修理料金 = 技術料 + 部品代 + 出張料などで構成されています。

技術料 診断、部品交換、調整、修理完了時の点検などの作業にかかる費用です。サービスエンジニアの person 費、技術教育費、測定機器などの設備費、一般管理費などが含まれます。

部品代 修理に使用した部品代金です。そのほか修理に付帯する部材などを含む場合もあります。

出張料 製品のある場所へサービスエンジニアを派遣する場合の費用です。別途、駐車料金をいただく場合があります。

部品の保有期間について

当社はこの掃除機の補修用性能部品を製造打ち切り後最低6年間保有しています。

補修用性能部品とは、その製品の機能を維持するために必要な部品です。

転居されるとき

電源周波数の異なる地区へのご転居に際しても、部品の交換は不要です。

愛情点検



長年ご使用の掃除機の点検を！

ご使用の際、このような症状はありませんか？

- スイッチを入れても、運転しない
- 電源プラグやコードを動かすと、通電したりしなかったりする
- 運転中、時々止まる
- 運転中、異常な音がする
- 本体が変形したり、異常に熱い
- ホースが破れている
- こげくさい“におい”がする
- その他の異常がある

ご使用中止

事故防止のため、すぐにスイッチを切り、電源プラグを抜いて、販売店へ点検・修理を依頼してください。

使いかた・お手入れ・修理などは、買い上げの販売店、または「ご相談窓口」(下記)にご相談ください。日立家電品サポートページで「よくあるご質問」や「使いかた動画」など各種情報をご覧いただけます。電話のほかLINE、チャットでのお問い合わせや、WEBでの修理受付ができますのでご活用ください。

※下方の内容は予告なく変更させていただく場合があります。
最新情報は、日立家電品サポートページをご確認ください。



日立家電 サポート 検索

商品情報やお取り扱いに関するご相談窓口

TEL 0120-3121-11
携帯電話 050-3155-1111 (有料)
FAX 050-3135-2134 (有料)

(受付時間)9:00~17:30(月~土)(日曜・祝日、年末年始は休業)

修理のご依頼や修理に関するご相談窓口

TEL 0120-3121-68
携帯電話 0570-0031-68 (有料)
FAX 0570-2006-57 (有料)

(受付時間)9:00~18:00(月~土)、9:00~17:00(日・祝日)

【ご相談窓口におけるお客様の個人情報お取り扱いについて】

- 個人情報は当社の個人情報保護方針に則り適切に管理いたします。
- 当社の個人情報保護方針につきましては、<https://corp.hitachi-gls.co.jp/utility/privacy> をご覧ください。
※URLは変更する場合があります。日立の家電品ホームページにてご確認ください。
- 製品のサービスの提供、各種お問い合わせへの対応に利用させていただきます。また、アンケートをもとにした製品やサービスを向上させるための分析に利用させていただく場合があります。

仕様

この製品は日本国内用です。電源電圧や電源周波数の異なる海外では使用できません。
また、アフターサービスもできません。

| | | | |
|-----------|----------------|---------|------------------------------|
| 電 源 | 100V 50-60Hz共用 | コードの長さ | 10m |
| 消 費 電 力 | 1,000W | 本 体 寸 法 | 長さ387mm×幅335mm×高さ539mm |
| 吸 込 仕 事 率 | 180W | 質 量 | 11.5kg (標準付属品を含む) |
| 運 転 音 | 64dB | 標準付属品 | ホース(1本)、 延長管(2本)、床用吸口(1個) |
| 集 じ ん 容 積 | 8L | | |
| 吸 水 量 | 5L | 付属応用部品 | すき間用兼サッシ用吸口(1個)、 棚用吸口(1個) |

仕様



 **日立グローバルライフソリューションズ株式会社**

〒105-8410 東京都港区西新橋2-15-12
電話(03) 3502-2111

J3(HTS)