

取扱説明書

保証書別添付

HITACHI
Inspire the Next

日立電気掃除機

型式

CV-PW9



このたびは日立電気掃除機をお買い上げいただき、まことにありがとうございました。

この掃除機は家庭用です。業務用や掃除以外の目的にはご使用にならないでください。

ご使用前に、この取扱説明書をよくお読みになり、正しくご使用ください。

お読みになったあとは、保証書とともに大切に保存してください。

「安全上のご注意」〈P.4～5〉をお読みいただき、正しくご使用ください。

もくじ

ご使用前に

●各部のなまえと組み立てかた	2
●安全上のご注意	4
●使用上のお願い	6

使いかた

●運転のしかた	6
●運転時の機能	8
・「ecoこれっきりボタン」による自動運転	8
・回転ブラシの回転力について	8
・本体のランプ	9
●お掃除のしかた	10
・パワーヘッド	10
・パワーヘッドの持ち上げ停止スイッチ	10
・クルッとヘッド・ペタリンコ構造	11
・クルッと切替えブラシ吸口	11
・あると便利な別売り吸口	12

お掃除が終わったら

●あとかたづけ	13
・電源コードの巻き取りかた	13
・収納のしかた	13
●ごみの捨てかた	14
・パックフィルターの取り出しかた	14
・交換用パックフィルターについて	14
・パックフィルターの取り付けかた	15
●お手入れのしかた	16
・本体・標準付属品・付属応用部品	16
・フィルター（抗菌加工）	16
・パワーヘッド	17

こんなときは

●故障かなと思ったら	19
●アフターサービスと保証	21
●別売り部品	22
●仕様	24

各部のなまえと組み立てかた

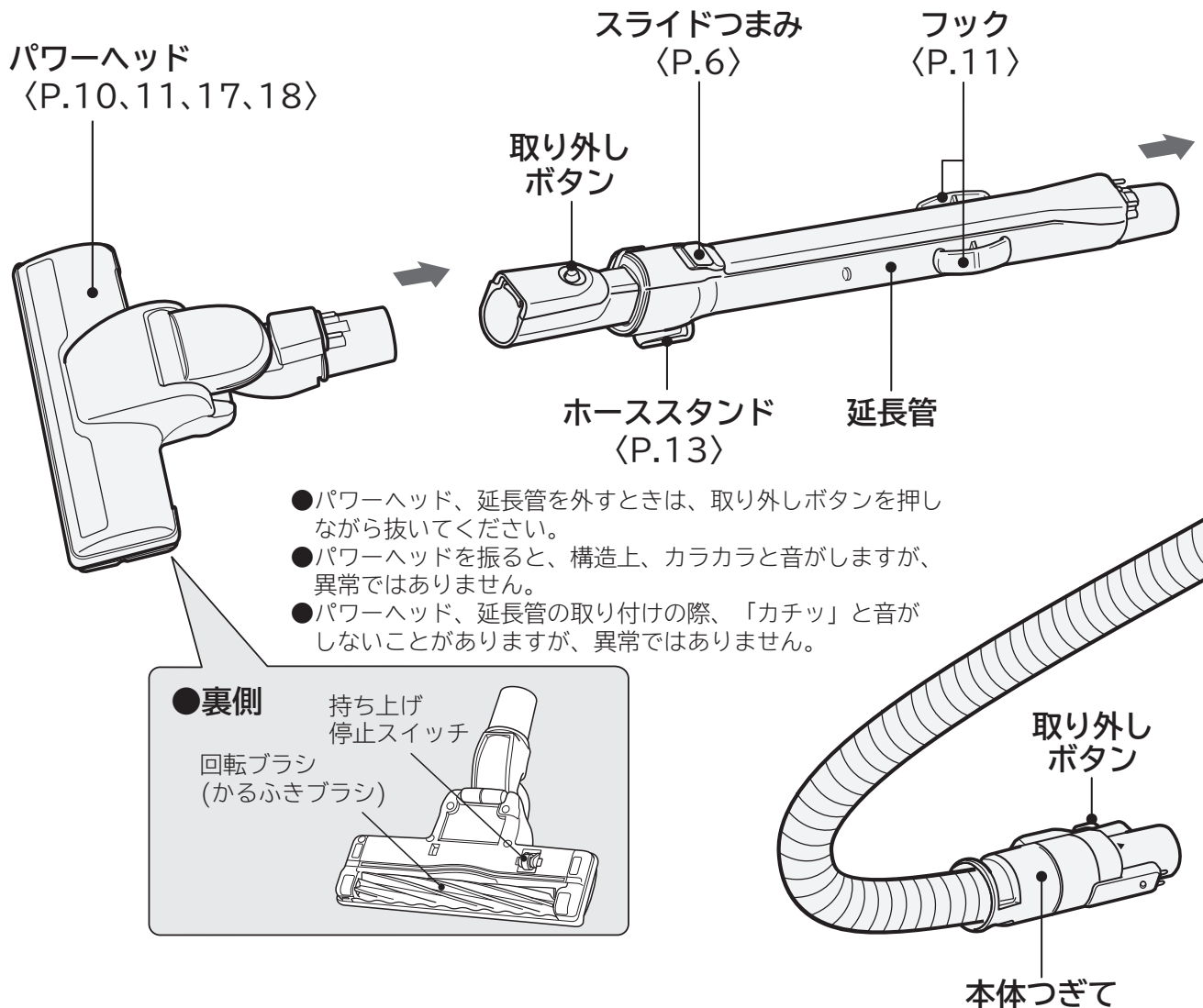

標準付属品

パワーヘッド (1個)
(パワフルヘッド D-AP32)

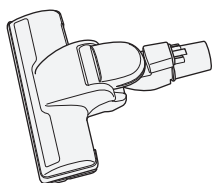

延長管 (1本)
(サットズームパイプ)

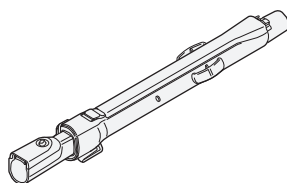

ホース (1本)

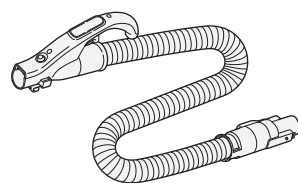

付属応用部品

サットハンドル (1個)



クルッと切替えブラシ吸口 (1個)

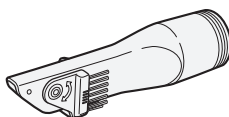

別売り部品接続用アタッチメント
(1個) 〈P.12〉

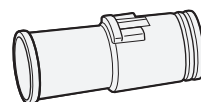

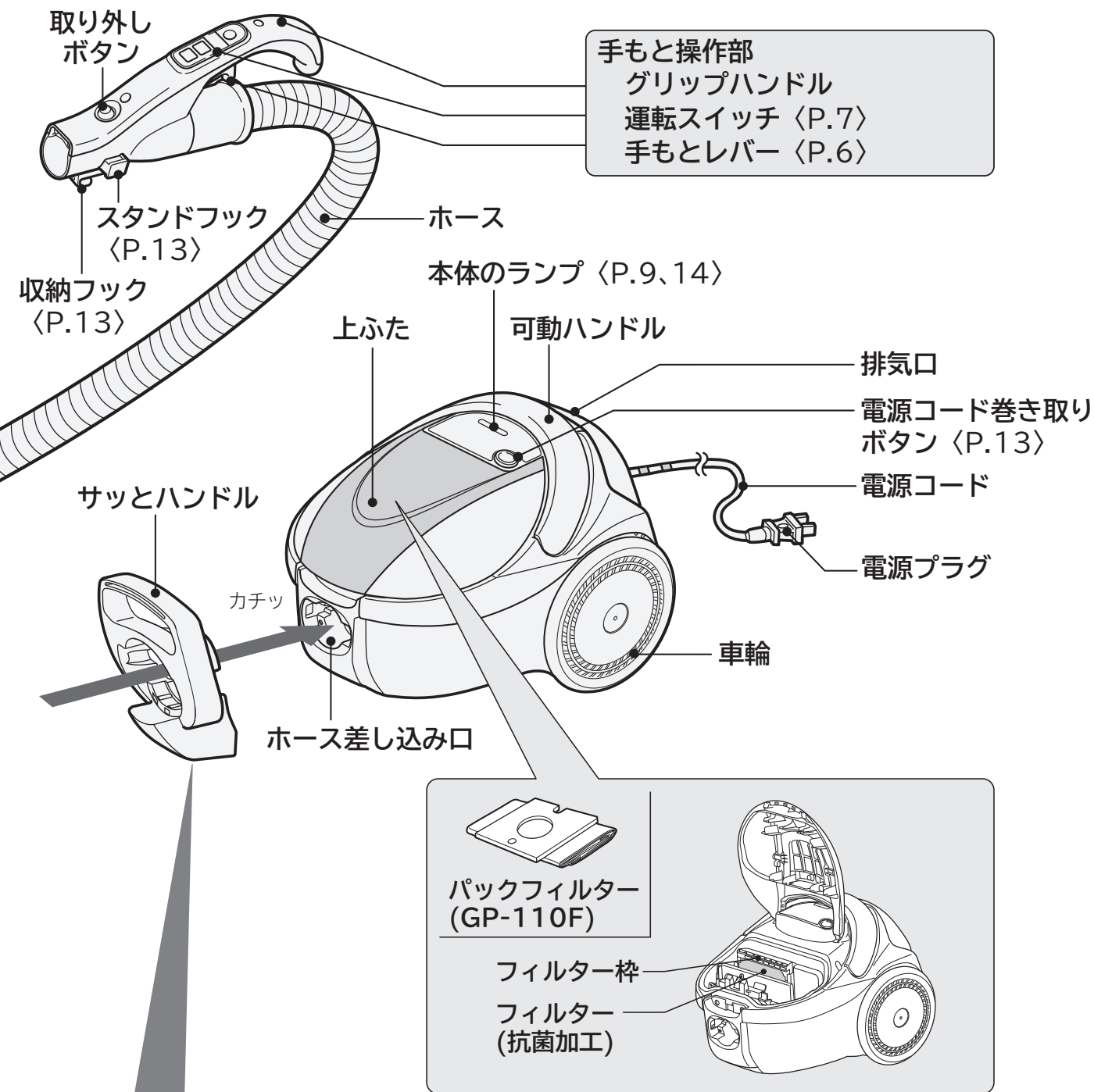

サットハンドルの取り付けかた

- 1** サットハンドルを本体つぎてに取り付ける
本体つぎてにある三角マークを上にして、
サットハンドルを、持ち手に溝のある方向から
挿入口下側にそわせて差し込む

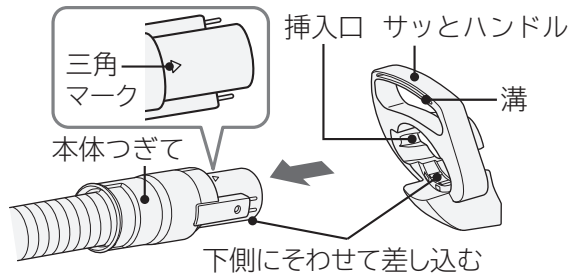

- 2** サットハンドルを取り付けた本体つぎてを
本体に差し込む

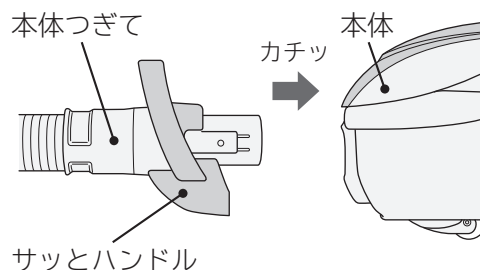

安全上のご注意

必ずお守りください

ご使用になる人や、ほかの人への危害、財産への損害を未然に防止するため、お守りいただくことを次のように説明しています。また、本文中の注意事項についてもよくお読みのうえ、正しくご使用ください。

■表示内容を無視して誤った使いかたをしたときに生じる危害や損害の程度を、次の表示で区分し、説明しています。

警告 この表示の欄は、「死亡または重傷を負うことが想定される」内容です。

注意 この表示の欄は、「軽傷を負うことが想定されるか、または物的損害の発生が想定される」内容です。

絵表示の説明

「警告や注意を促す」内容のものです。

してはいけない「禁止」内容のものです。

必ず実行していただく「指示」内容のものです。

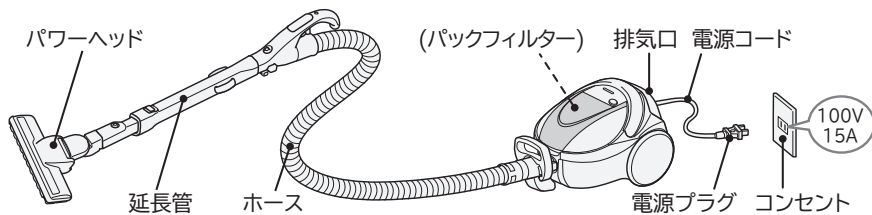

警告

異常・故障時には直ちに使用を中止する



- ・スイッチを押しても、運転しない
 - ・電源プラグやコードを動かすと、通電したりしなかったりする
 - ・運転中、時々止まる
 - ・運転中、異常な音がする
 - ・本体が変形したり、異常に熱い
 - ・ホースが破れている
 - ・こげくさい“におい”がする
 - ・その他の異常がある
- 発煙・発火・感電のおそれがあります。
すぐにスイッチを切り、電源プラグを抜いて、販売店へ点検・修理を依頼してください。

電源(コンセント・プラグ・コード)



- 定格15A以上・交流100Vのコンセントを単独で使う
- 電源プラグは根元まで確実に差し込む
- ごみ捨てやお手入れの際は、電源プラグをコンセントから抜く
- 電源プラグのほこりなどは定期的に乾いた布でふき取る



- 電源コードを傷つけない
〔傷つけ・加工・無理な曲げ・引っ張り・ねじり・重いものを載せる・挟み込むなどしない〕
 - 傷んだ電源コードや電源プラグ、ゆるんだコンセントは使用しない
 - 電源コードを回転ブラシに巻き込まない
 - ぬれた手で抜き差ししない
- 火災・感電の原因となります。

パワーヘッド(吸込口)



- 回転ブラシや持ち上げ停止スイッチには触れないけがの原因となります。特にお子さまにはご注意ください。

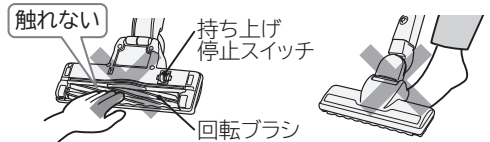

そのほか



- 引火性のもの、可燃物、火気のあるものの近くで使用しない、吸わせない〔灯油、ガソリン、シンナー、ベンジン、トナー、可燃性ガス(スプレー)、たばこの吸い殻など〕
- 押しピン、針、つまようじ、じゅうたん洗浄剤などの泡、のようなものを吸わせない
- 改造はしない。修理技術者以外の方は、分解したり修理をしない
- 水洗いをしたり風呂場で使用しない(水洗いできる部品は除く) 爆発・火災・感電・けがの原因となります。



⚠ 注意

電源(コンセント・プラグ・コード)



- 使用時以外は、電源プラグをコンセントから抜く
絶縁劣化による感電・発火の原因となります。
- 電源プラグを抜くときは、電源コードを持たずに先端の電源プラグを持って引き抜く
電源コードが傷つき、ショート(短絡)して感電・発火することがあります。
- 電源コードを巻き取るときは電源プラグを持つ
電源プラグが当たってけがをすることがあります。
運転終了直後は、電源プラグの刃先が熱くなることがあり、やけどのおそれがあります。
- 電源コードは、水平に引き出す
上方向に引き出すと、本体とのこすれにより電源コードが破損して感電・発火の原因となります。

パワーヘッド(吸込口)



- 運転中に吸込口をふさいで、スライドつまみをスライドさせたり、手もとレバーを引かない
延長管が急に縮んで、けがをすることがあります。
- 吸込口をふさいで長時間運転しない
過熱による本体、パワーヘッドの変形・発火の原因となります。
- ほかの製品に取り付けて使わない
過熱によるパワーヘッドの変形・発火の原因となります。



ホース・延長管



- ホースや延長管の先端で掃除をしたり、ホース差し込み口、ホース、延長管の接点にピンなどを入れない
ショート(短絡)して感電・発火の原因となります。

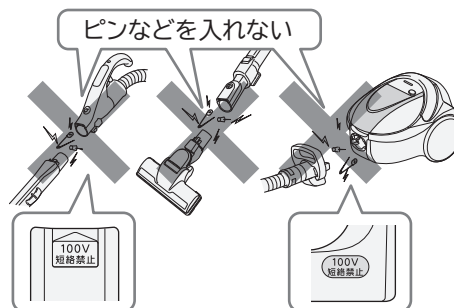

排気口



- 排気口をふさがない
過熱による本体の変形・発火の原因となります。
- 排気口から出る風を、長時間体に当てない
低温やけどをすることがあります。



パックフィルター



- パックフィルターは日立純正(CV-型用)パックフィルターを使用する
日立純正品以外の紙パックを使用した場合、モーターの発煙・発火の原因となります。

その他



- 火気に近づけない
本体の変形によりショート(短絡)して感電・発火の原因となります。
排気により炎が大きくなり、火災の原因となります。

使用上のお願い

故障などを防ぐために、次のことをお守りください。

また、本文中の **お願い** 事項についてもよくお読みのうえ、正しくご使用ください。

- 電源コードは赤印以上無理に引き出さない
断線の原因となります。
- 本体に乗らない
故障の原因となります。
- パワーヘッド、延長管、ホースを強くぶつけない
破損の原因となります。
- 次のようなものは吸わせない
異臭や故障の原因となります。
・水や液体 ・湿ったもの ・吸湿剤(湿気取り)
・多量の砂や粉 ・長いひも ・ガラス
- ホースや延長管の先端で掃除しない
接触不良や破損の原因となります。
- 水洗いした部品は十分に自然乾燥させる
異臭や故障の原因となります。
- 持ち運びするときは、ホースを持ってぶら下げない
ホースの破損の原因となります。

運転のしかた

1 電源コードを引き出し、電源プラグをコンセントに差し込む

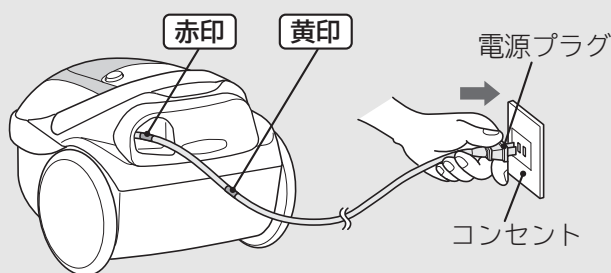

⚠ 警告

火災のおそれあり
定格15A以上・交流100Vのコンセントを単独で使う
●延長コードを使用したり、ほかの電気製品と同時にコンセントをご使用にならないでください。

お願い

●電源コードは赤印以上引き出さないでください。
断線の原因となります。

2 延長管の長さを調節する

パワーヘッドに足を添えて、手もとレバーを引きながらグリップハンドルを上下させる
または、スライドつまみをスライドしながら、延長管を伸縮させる

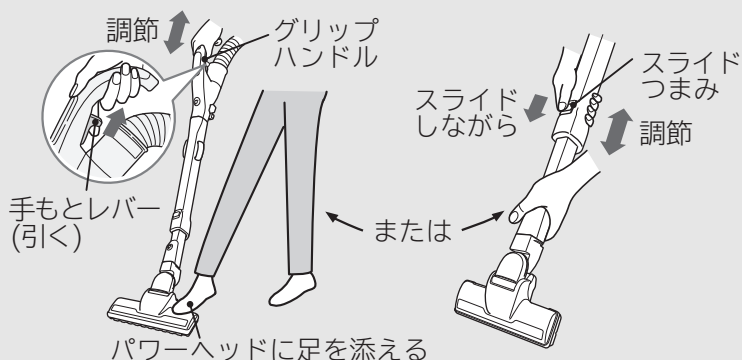

⚠ 警告

けがのおそれあり
運転中はパワーヘッドに足を添えない

●回転ブラシに巻き込まれるおそれがあります。

お願い

●手もとレバーを使って延長管を伸ばすときは、確実にレバーを引いてください。パワーヘッドが外れることがあります。

⚠ 注意

けがのおそれあり

●運転中に吸込口をふさいで手もとレバーを引いたり、スライドつまみをスライドさせたりしないでください。延長管が急に縮むことがあります。
●延長管のすき間に手などを入れないでください。

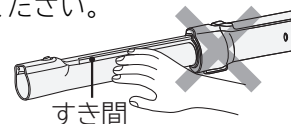

●掃除をするときや延長管を縮めるときは内パイプの凹凸部を持たないでください。また、延長管を伸縮させるときは、スライドつまみと延長管のすき間に手などを押しつけないでください。手を挟むことがあります。

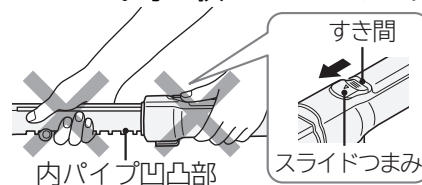

3

運転スイッチを押す

お好みで運転したいとき

押すごとに「強」→「中」→「弱」→「強」…の順に切り替わり、運転します。

強 じゅうたんの念入りなお掃除に

中 普通のお掃除に

弱 フローリング、畳などのお掃除に静かにお掃除したいときに

本体の運転状態に合わせて、回転ブラシの回転力が切り替わります。

自動で運転したいとき

「eco これっきりボタン」を押して運転すると、センサーが床面の種類や状態と、パワーヘッドの操作のしかたを感知して、自動で「中」「弱」運転を切り替えます。〈P.8〉

自動運転に合わせて、回転ブラシの回転力も切り替わります。

お知らせ

センサーは、次のようなことを感知して自動で運転を切り替えます。

- 床面の凹凸や傷み
- じゅうたんの毛の向きや倒れ具合
- パワーヘッドの操作速度および方向転換
- パワーヘッドの操作停止

このため、同じような床面をお掃除していても、運転が切り替わることがあります。

手もと操作部



回転ブラシ(パワーブラシ)の回転を止めたいとき

運転中に押すごとに「切」→「入」→「切」…の順に切り替わります。

本体の運転が止まっているときに、「パワーブラシ切/入」スイッチを押しても、掃除機は運転しません。また、回転ブラシも回転しません。

「eco これっきりボタン」で運転中は、「パワーブラシ切/入」スイッチを押しても、回転ブラシの回転は止まりません。

運転を止めたいとき

「切」スイッチを押します。

⚠ 注意

けがのおそれあり

- 吸込口をふさいで、「強/中/弱」スイッチや「eco これっきりボタン」を押さないでください。ホースが急に縮んで、本体が転倒することがあります。

運転時の機能

「ecoこれっきりボタン」による自動運転

- センサーが床面の種類や状態と、パワーヘッドの操作のしかたを感知して、自動で「中」「弱」運転を切り替えます。

1 「ecoこれっきりボタン」を押す
最初は「中」運転になります。



2 パワーヘッドを前後に動かす
床面に合わせて自動で「中」「弱」運転を切り替えます。

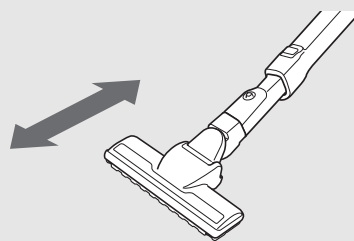

- 「ecoこれっきりボタン」による自動運転を始めると、本体のランプが緑に点灯してお知らせします。〈P.9〉

こんなときは

「ecoこれっきりボタン」による自動運転中

- 「パワーヘッドを床面から浮かせる」または、「パワーヘッドを取り外す」操作を行った場合は、その前の運転状態を保ちます。
- 「パワーブラシ切/入」スイッチを押しても、回転ブラシの回転は止まりません。

「ecoこれっきりボタン」を押して自動運転を開始するとき

- パワーヘッドを取り外した状態のときは、「中」運転を保ちます。
- 「パワーブラシ切/入」スイッチを押して回転ブラシの回転を止めた状態でも、回転ブラシが回転します。

- お願い** ●パワーヘッドの車輪、ハケ、回転ブラシが磨耗していると、センサーが床面の種類や状態と、パワーヘッドの操作のしかたを正しく感知できないことがあります。
磨耗しているときは、お早めにお買い上げの販売店にご相談ください。
(車輪、ハケ、回転ブラシは同時交換をおすすめします) 〈P.21、23〉

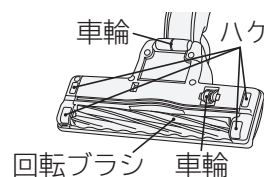

回転ブラシの回転力について





- 本体の運転状態によって、回転ブラシの回転力が切り替わります。

本体の運転状態	回転ブラシの回転力
「強」運転のとき	強
「中」運転のとき	強
「弱」運転のとき	弱

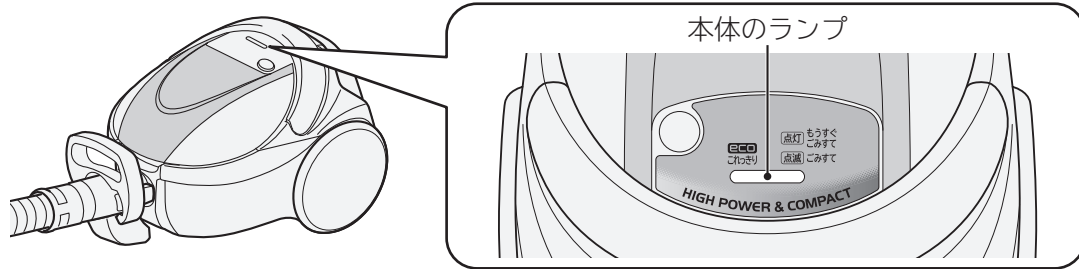
- パワーヘッドを床面から浮かせると、安全のために回転ブラシの回転が止まります。〈P.10〉

本体のランプ



 緑	 点灯	「 eco これっきりボタン」による自動運転中のお知らせです。〈P.8〉
 赤	 点灯	パックフィルターの交換時期が近づいているお知らせです。
	 点滅	パックフィルターの交換のお知らせ(目安)です。〈P.14、15〉

※「弱」運転のときは、赤点灯／赤点滅しません。

こんなときは

ごみがいっぱいでも「本体のランプ」が赤点灯／赤点滅しない

●綿ごみなどが多いとき

定期的にごみのたまり具合を確認し、パックフィルターを交換することをおすすめします。

ごみが少なくても「本体のランプ」が赤点灯／赤点滅する

●細かい砂ごみ、土ぼこりを吸わせたとき

パックフィルターが目詰まりしています。新しいパックフィルターに交換してください。〈P.14、15〉

●毛足の長いじゅうたんなどで吸込口がふさがれたときや、クルッと切替えブラシ吸口などをご使用のとき
吸込風量が少なくなっています。吸込口を掃除面から離し、「本体のランプ」(赤)が消灯すれば、そのままご使用いただけます。

●延長コードを使用したり、ほかの電気製品と同時にコンセントをご使用のとき

電源電圧が低下することがあります。定格15A以上・交流100Vのコンセントを単独でご使用ください。

●「中」運転で「本体のランプ」が赤点滅したとき

次に記載している方法でパックフィルターの交換時期を正しく確認し、「本体のランプ」が赤点滅しなければ、そのままご使用いただけます。

パックフィルターの交換時期を正しく確認したいとき

- 1 運転スイッチを「強」運転にする
- 2 パワーヘッドを床面から浮かせる
- 3 「本体のランプ」の赤点灯／赤点滅を確認する

お掃除のしかた

パワーヘッド

●吸口を前後に動かしたり、床面に合った操作のしかたで、上手にお掃除ができます。

じゅうたん

前後に動かしてお掃除します。引くときにごみがよく取れます。

●初めてお掃除するじゅうたんの場合、あそび毛がたくさん取れることがあります。

フローリング・畳

床面の傷つき防止のため、フローリングや畳の目にそって動かします。

●新しい畳をお掃除する場合、畳表面に磨かれた跡が生じる場合がありますので、気になる場合は、回転ブラシを止めてご使用ください。



警告

けがのおそれあり

パワーヘッドを引くときに、体の一部(足の上など)に乗り上げない

●回転ブラシに巻き込まれるおそれがあります。



注意

床面に傷を付けるおそれあり

●特にひのきやクッションフロア*などの傷つきやすい床の場合、運転中はパワーヘッドを同じ位置に止めたままにしないでください。また、パワーヘッドを床面に強く押しつけないでください。

●車輪にごみが絡みつくと、車輪が回転できず、磨耗と床傷つけの原因となります。定期的にお手入れしてください。〈P.17〉

●車輪、ハケ、回転ブラシが磨耗しているときは、お早めにお買い上げの販売店にご相談ください。(車輪、ハケ、回転ブラシは同時交換をおすすめします) 〈P.21、23〉

※クッションフロアとは、表面に塩化ビニルなどを用いたクッション性のある床材のことです。

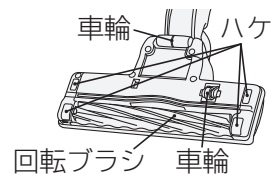
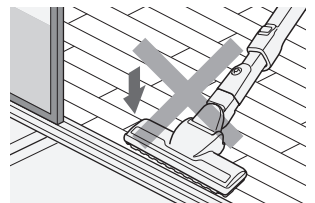

お願い

●床面の種類によっては、操作が重くなる場合があります。

このようなときは、「弱」運転に切り替えてください。

パワーヘッドの持ち上げ停止スイッチ

パワーヘッドを床面から浮かせると、安全のために持ち上げ停止スイッチが働いて、回転ブラシの回転が止まります。

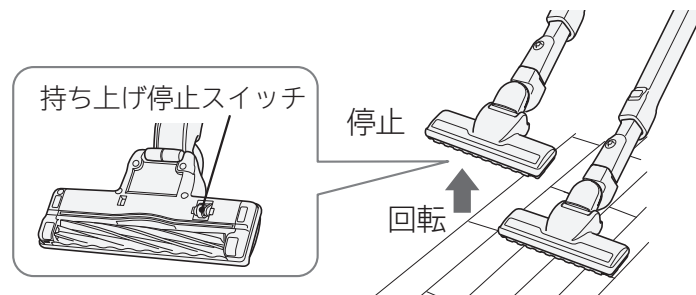

●持ち上げ停止スイッチ部のお手入れは 〈P.17〉



警告

けがのおそれあり

パワーヘッドの回転ブラシや持ち上げ停止スイッチには触れない

●回転ブラシが回転することがあります。特にお子さまにはご注意ください。

クルッとヘッド・ペタリンコ構造

- グリップハンドルをひねると、パワーヘッドの向きが変わります。また、パワーヘッドをクルッと回してすき間もスムーズにお掃除できます。

左にクルッと

右にクルッと

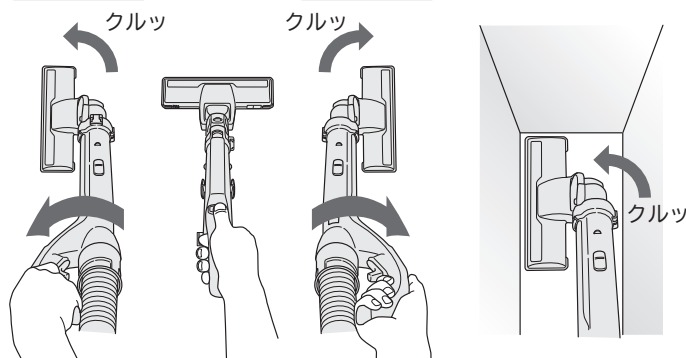

- ベッドの下など低い場所でも奥までしっかりお掃除できます。

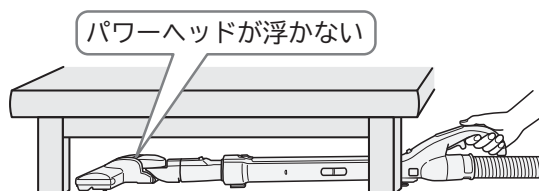

お掃除のしかた

クルッと切替えブラシ吸口

- 狭いすき間や隅をお掃除する吸口です。

お部屋の隅のお掃除に ソファの隅などのお掃除に

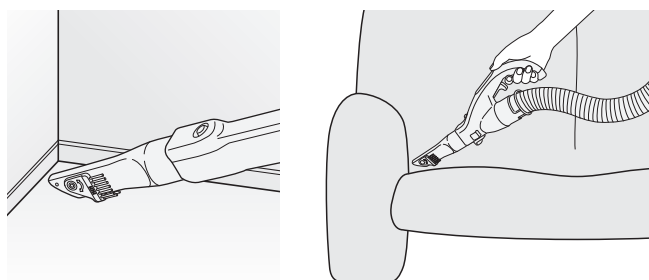

- 延長管が手もとと操作部にねじ込んでご使用ください。

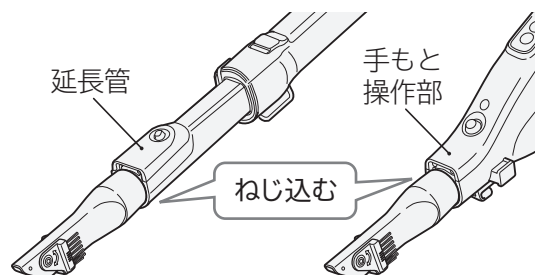

- お掃除する場所に合わせてブラシの使い分けができます。切替えブラシの側面を持って矢印の方向に回転させ、先端に固定してください。

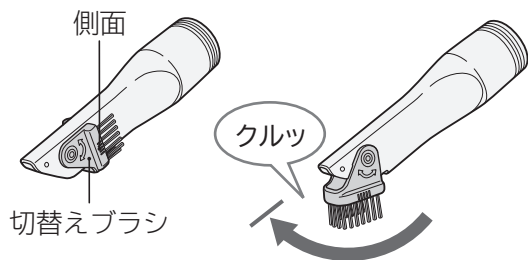

- 左右いずれかのフックに差し込んで収納します。クルッと切替えブラシ吸口の穴を延長管のフックにしっかり差し込んでください。

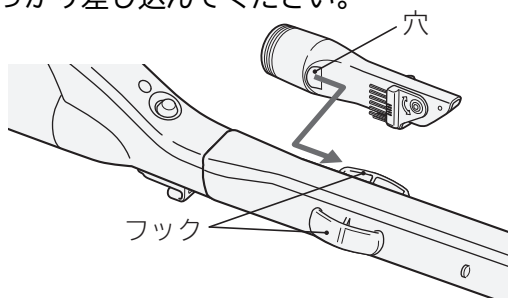

⚠ 注意

けがをする・傷を付けるおそれあり

- 切替えブラシを固定するときは、手を挟まないように側面を持って回転させてください。
- ピアノなど特に傷つきやすい場所には、ブラシを押しつけないでください。

お願い

- クルッと切替えブラシ吸口は主に先端から空気を吸い込んでいます。さらに、側面の穴からも空気を吸い込んでいるため、吸い込み音がしますが異常ではありません。側面の穴にごみが詰まっている場合は、本体モーターの保護のため、ごみを取り除いてください。

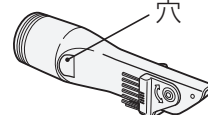

お掃除のしかた(続き)

あと便利な別売り吸口

- 付属の別売り部品接続用アタッチメントを使うと、別売りの吸口が使えます。〈P.22〉アタッチメントは、手もとと操作部または延長管に取り付けてご使用ください。

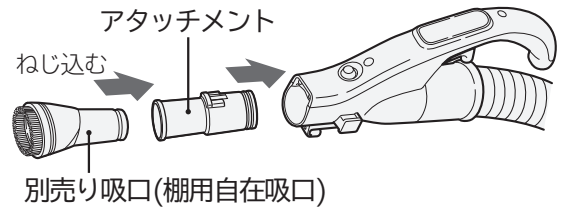

電動ふとん吸口(G-DF1)

ふとんを傷めず、ダニ・ほこり・糸くずなどを吸い取る吸口です。

別売り部品接続用アタッチメントは必要ありません。

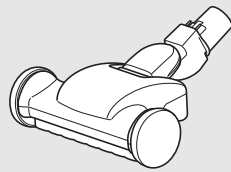

はたき吸口(D-H3)

はたき感覚で、エアコン、ブラインド、家具などをお掃除する吸口です。ブラシ部分は水洗いができます。



棚用自在吸口(D-TJ2)

吸口の角度を変えて、棚の上などをお掃除する吸口です。水洗いができます。



丸洗いフローリングヘッド(D-F3)

フローリング、畳に適した大きめのふき専用ブラシ付きの吸口です。「中」「弱」運転でご使用ください。水洗いができます。

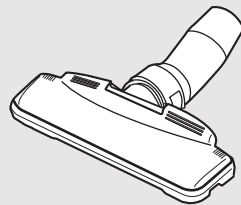

伸縮すき間用吸口(D-SH2)

すき間の奥まで届く、先が細い2段伸縮の吸口です。水洗いができます。



クルッとブラシ

棚の上やすき間をお掃除する吸口です。ブラシを回して角度が変えられます。



別売り部品接続用アタッチメントは必要ありません。

- 手もとと操作部または延長管に取り付けてご使用ください。
- クルッとブラシを付けたままパワーヘッド(または延長管)を取り付けることができます。パワーヘッド(または延長管)を取り付けるとブラシが収納されます。(ブラシの角度をまっすぐにしてください)

延長管に取り付けるとき

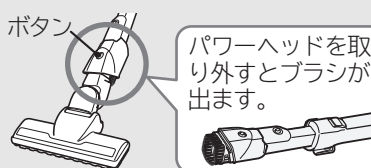

クルッとブラシを延長管側(パワーヘッドとの間)に取り付けると、ホーススタンドと本体の溝の高さが合わなくなるため、収納ができなくなります。収納するときは延長管から外すか、手もとと操作部に取り付けてください。

手もとと操作部に取り付けるとき

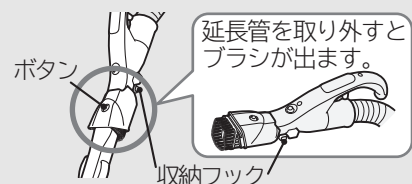

手もとと操作部に取り付けるときは、収納フックをホース側にスライドしてください。〈P.13〉

あとかたづけ

電源コードの巻き取りかた

- 電源プラグを持って、電源コード巻き取りボタンのマーク部(⊕)を押しながら、電源コードを巻き取ってください。

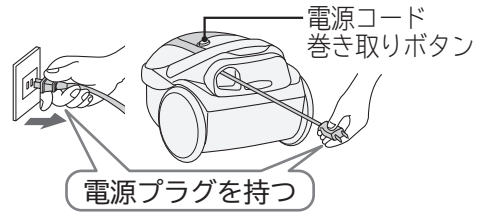

けがをする・家具に傷を付けるおそれあり

- 電源プラグを抜くとき・電源コードを巻き取るときは、電源プラグを持ってください。

収納のしかた

- 1 延長管を縮めて〈P.6〉、取り付け溝にホーススタンドを差し込む

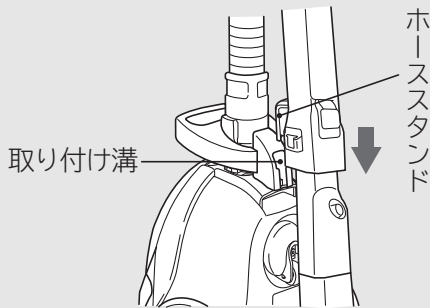

- 2 ホースを延長管に巻きつける

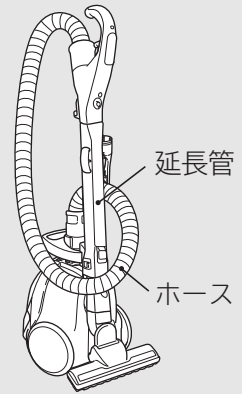

さらにコンパクトに収納したいとき

サッと収納

- 1 手もとと操作部を延長管から外す〈P.2、3〉
- 2 ホースを延長管に巻きつけて、延長管に収納フックを引っ掛ける

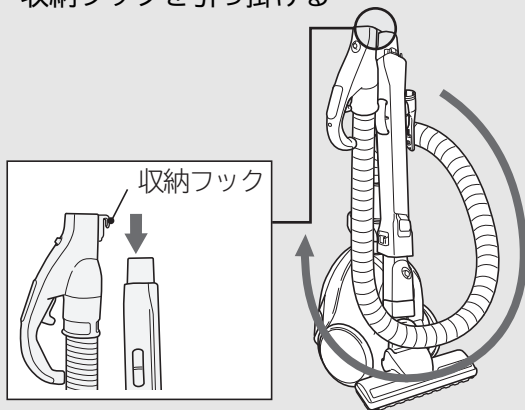

コンパクト収納

- 1 手もとと操作部を延長管から外す〈P.2、3〉
- 2 ホースを延長管に巻きつけて、差し込み穴にスタンドフックを差し込む

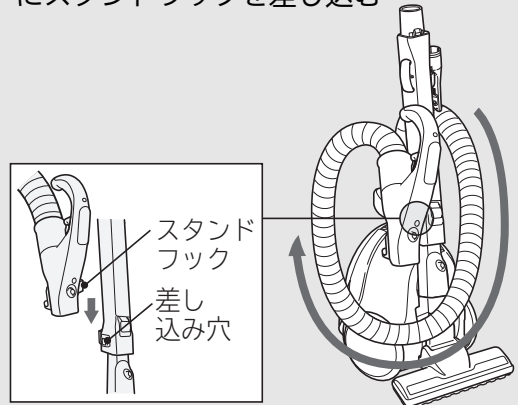

収納フック

- ・サッと収納のときは、収納フックを手もとと操作部の先端側へ移動してご使用ください。

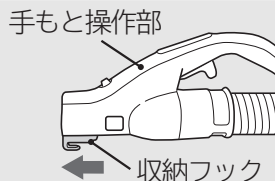

- ・収納フックは別売りのクルツとブラシ接続時などに移動することができます。

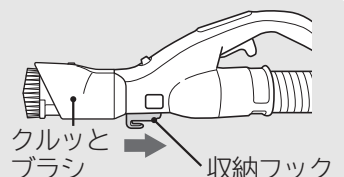

けがのおそれあり

- 収納状態のままでもち運ぶと、ホース・延長管や吸口が外れることがあります。

お願い

- ストーブの近くや直射日光が長時間当たるなど、高温になる場所には収納はしないでください。ホースの変形や故障の原因となります。
- ホースがつぶれたり、折れ曲がるなど、変形するような状態での収納はしないでください。

ごみの捨てかた

- 吸込力が弱くなったら、「本体のランプ」が赤点灯／赤点滅していないかを確認してください。(P.9)
- 定期的にごみのたまり具合を確認してください。
ごみの種類によって、「本体のランプ」が赤点灯／赤点滅しないことがあります。



警告

感電・けがのおそれあり

●ごみ捨ての際は、電源プラグをコンセントから抜いてください。

パックフィルターの取り出しかた

1

本体を立てて、可動ハンドルを倒した状態で上ふたを開く

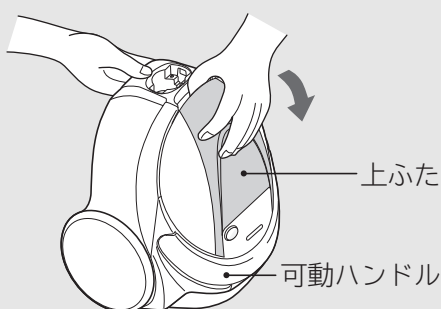

2

1 フック(青色)を図の矢印方向に持ち上げる
2 ボール紙をフックから取り外す

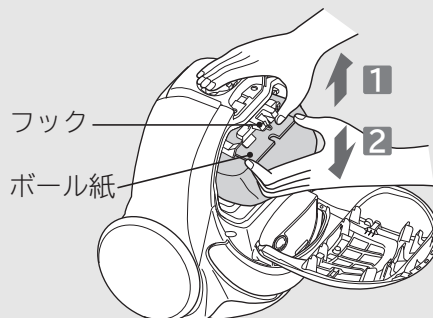

3

ボール紙を、ガイドの挿入溝から引き出しながら、パックフィルター全体を引き出し、捨てる

●パックフィルターがごみでいっぱいには膨らんだときは、取り出しやすくするため、フィルター枠がスライドします。

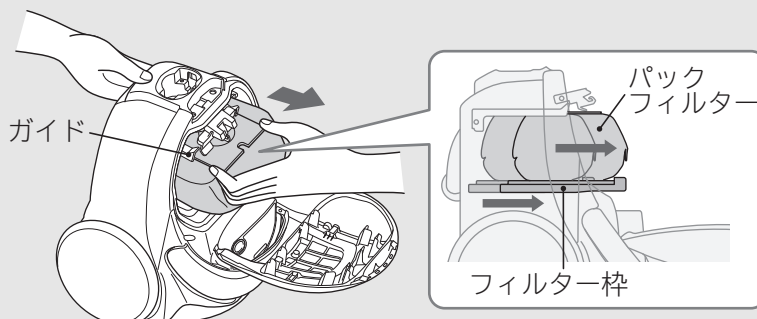

お願い

●ごみがこぼれないよう、ゆっくり取り出してください。
モーター部にごみが入り込み、故障の原因となります。

交換用パックフィルターについて

- お買い上げ時に付属(装着分)のパックフィルターは、GP-110F(抗菌防臭3種・3層HEパックフィルター)です。
- 次の日立純正(CV-型用)パックフィルターが使用できます。



注意

発煙・発火のおそれあり

●パックフィルターは日立純正(CV-型用)パックフィルターをご使用ください。

型式	シールふた	捕じん性能	消臭	枚数	希望小売価格
GP-2000FS	○	高捕じん◎	◎	3	2,100円 (税抜 2,000円)
GP-130FS	○	◎	◎	3	1,365円 (税抜 1,300円)
GP-110F	—	◎	(防臭)	5	1,155円 (税抜 1,100円)
GP-75F	—	○	(防臭)	5	735円 (税抜 700円)

- 価格は、2013年4月現在の消費税率を基に総額表示を行っています。
- 希望小売価格は、価格改正に伴い変更する場合があります。

パックフィルターの取り付けかた

●お買い上げ時に付属(装着分)していたパックフィルター(GP-110F)で説明しています。

お願い ●破れたパックフィルターや使用済みのパックフィルターは使用しないでください。
モーター部にゴミが入り込み、故障の原因となります。

1 ボール紙の切り欠きを上にして、ガイドの挿入溝にボール紙を合わせる

- パックフィルターは折りたたんだままの状態に取り付けます。
- フックの突起は、別売りのシールふた付きパックフィルター〈P.14、22〉取り付け用です。
ご使用の場合は、シールふたに記載の説明に従い取り付けてください。

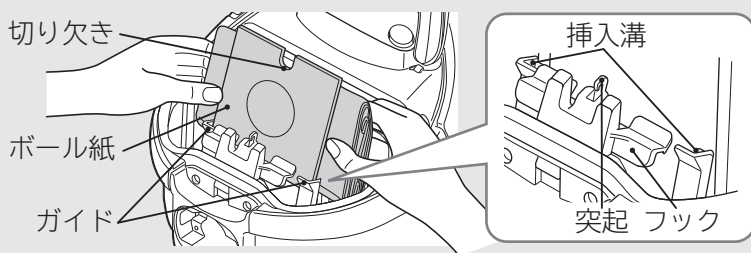

2 ボール紙をガイドの挿入溝にそって奥まで押し込む

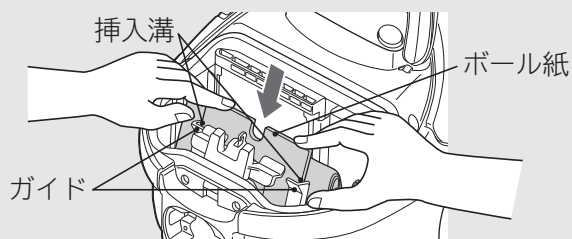

3 ボール紙の上部を、両手でフックのつめの内側まで押し込む

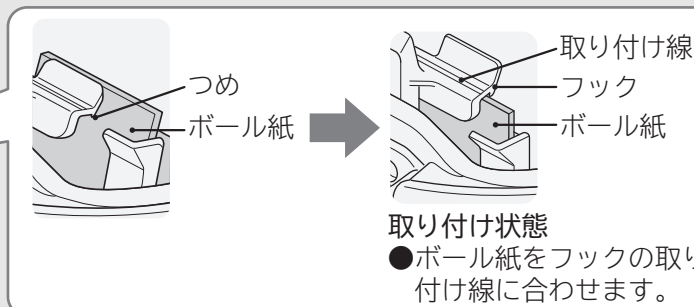
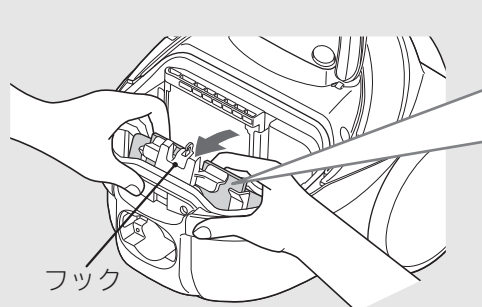

4 上ふたを閉める

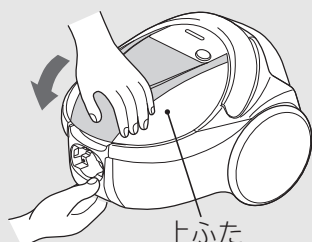

お願い

●パックフィルターを取り付けていない、または正しく取り付けられていない状態で、上ふたを閉めようとしても閉まりません。
上ふたやフックが破損するおそれがありますので、無理に押さえないでください。

お手入れのしかた



警告

感電・けがのおそれあり

●お手入れの際は、電源プラグをコンセントから抜いてください。

本体・標準付属品・付属応用部品

●汚れが気になるときはお手入れしてください。
水を含ませたやわらかい布をよく絞ってからふいてください。

お願い ●ベンジン、シンナー、アルコール、洗剤や化学ぞうきんなどを使用しないでください。ひび割れや変色の原因となります。

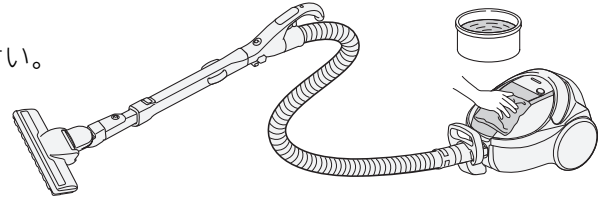

フィルター(抗菌加工)

●パックフィルターを交換しても「本体のランプ」が赤点灯／赤点滅したり、吸込力が回復しないとき、汚れが気になるときはフィルターをお手入れしてください。
フィルターをお手入れする前に、パックフィルターを取り出してください。

1

上ふたを開け、フィルター枠からフィルターを取り出す

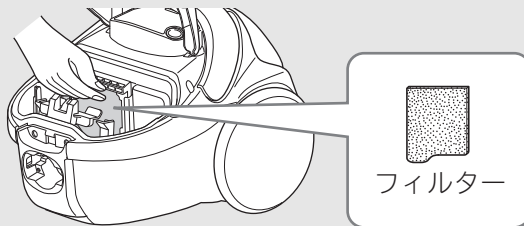

2

フィルターを水で軽く押し洗いし、たたいて水気を切り、十分に自然乾燥させる

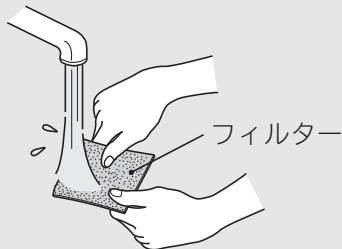

お願い

●洗剤、漂白剤などを使用したり、洗濯機で洗ったりしないでください。また、ヘアードライヤーなどの熱風で乾燥させないでください。性能の低下や変形の原因となります。

3

フィルターをフィルター枠に取り付ける(フィルターの向きに注意する)

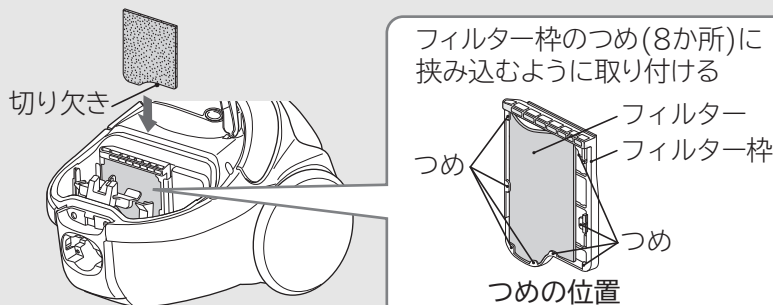

注意

発煙・発火のおそれあり

●フィルターを取り付けて運転してください。

お願い ●フィルターの取り替えをご希望される場合は、お買い上げの販売店にご相談ください。〈P.21〉

パワーヘッド

- 吸込力が弱くなったり、汚れが気になるときはお手入れしてください。
- 定期的なお手入れ(月1回程度)をおすすめします。
持ち上げ停止スイッチ、回転ブラシ、ハケ、車輪、空気取り入れ口、回動部にごみが付着していると、吸込力の低下や故障の原因となります。

お願い ●パワーヘッドは、延長管や手もとと操作部から取り外してお手入れしてください。

付着したごみを取り除く

付着したごみを、クルッと切替えブラシ吸口を使って吸い取ってください。

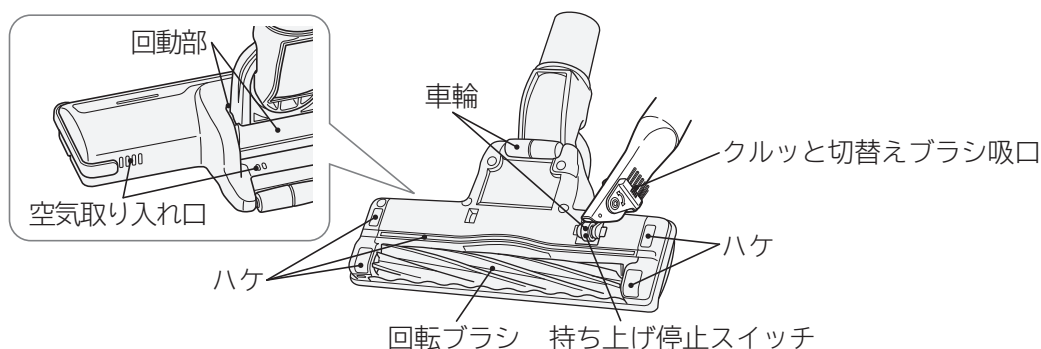

絡みついたごみを取り除く

絡みついたごみを、ピンセットなどで取り除いてください。

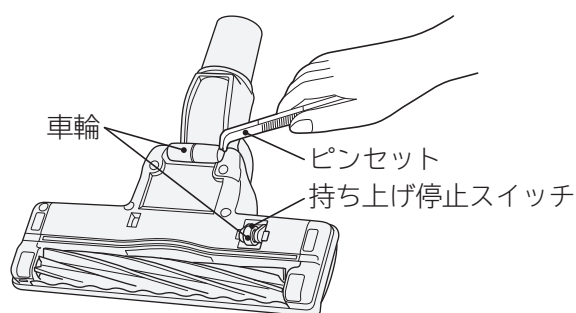

⚠ 注意

床面に傷を付けるおそれあり

- 車輪にごみが絡みつくと、車輪が回転できず、磨耗と床傷つけの原因となります。
- 車輪、ハケ、回転ブラシが磨耗しているときは、お早めにお買い上げの販売店にご相談ください。〈P.21、23〉(車輪、ハケ、回転ブラシは同時交換をおすすめします)

お願い ●持ち上げ停止スイッチに無理な力を加えないでください。
破損の原因となります。

お手入れのしかた(続き)

回転ブラシをお手入れする

1 ブラシホルダーを取り外す

1 パワーヘッドを裏返してレバーを開く

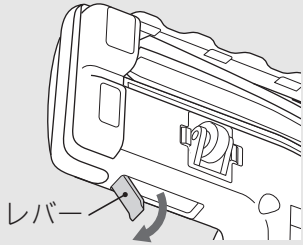

2 ブラシホルダーを取り外す

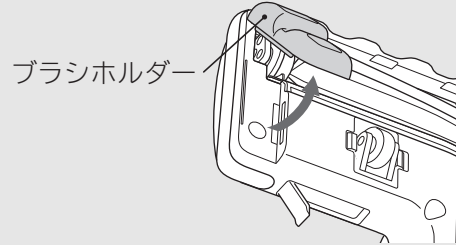

2 回転ブラシを取り外し、ごみを取り除く

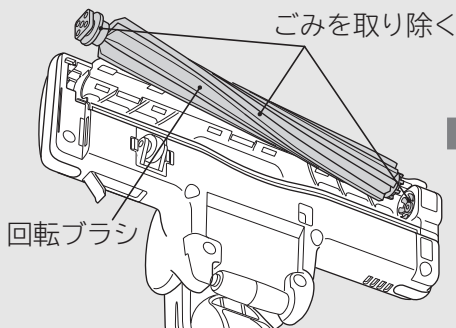

溝に絡みついたごみはピンセットなどで取り除く

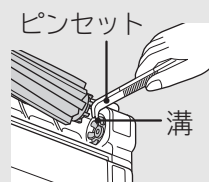

回転ブラシに絡みついたごみはハサミなどで切って取り除く

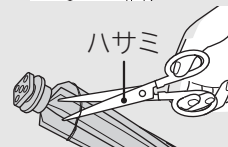

●回転ブラシは水洗いできます。

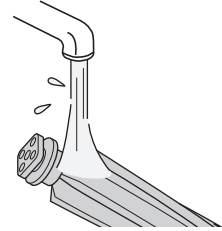

お願い

●洗剤、漂白剤などは使用しないでください。変色、変形などの原因となります。

●回転ブラシを水洗いした場合は、十分に自然乾燥させてから取り付けてください。

3 回転ブラシを取り付ける

1 回転ブラシを溝に合わせる

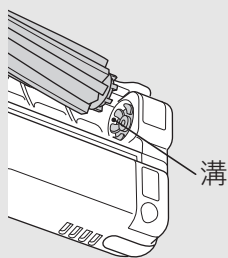

2 元どおり取り付ける

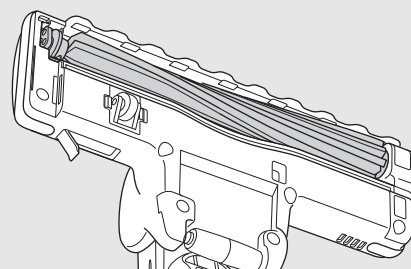

4 ブラシホルダーを取り付ける

1 つめを引っ掛ける

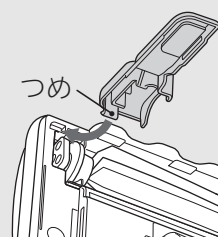

2 ブラシホルダーを取り付ける

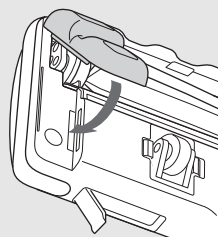

3 レバーを閉める

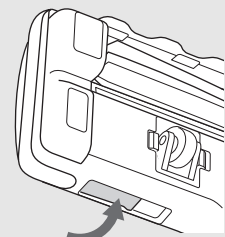

お願い

●ブラシホルダーを取り付ける際には、つめを先に引っ掛けてください。破損の原因となります。

故障かなと思ったら

修理を依頼される前に

次の点をもう一度お調べください

本体が運転できない、パワーヘッドの回転ブラシが回転しない

保護装置が働いている場合があります。次の直しかたにより保護装置を解除してください。

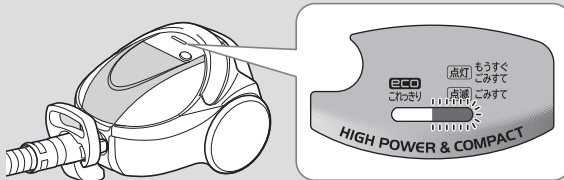
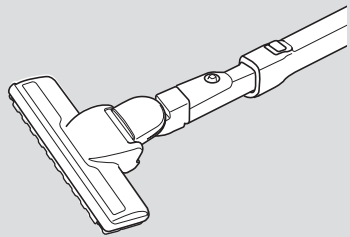
	本体が運転できない	パワーヘッドの回転ブラシが回転しない
		
保護装置と原因	<p>「本体のランプ」が赤点滅したまま運転を続けると、本体モーターの過熱を防ぐために、自動的に電力を抑える保護運転になることがあります。さらにこの状態で運転を続けると、自動的に運転を停止します。</p>	<p>回転ブラシに異物を挟み込んだ状態で運転を続けると、パワーヘッドモーターの過熱を防ぐために、自動的に回転ブラシの回転を停止します。</p>
	<div style="display: flex; justify-content: space-around;"> <div style="border: 1px solid black; padding: 5px;">パックフィルター の目詰まり フィルターの ごみ詰まり</div> <div style="border: 1px solid black; padding: 5px;">吸込口をふさい だままの運転</div> <div style="border: 1px solid black; padding: 5px;">ホース・延長管 のごみ詰まり</div> </div>	<div style="display: flex; justify-content: space-around;"> <div style="border: 1px solid black; padding: 5px;">異物の挟み込み</div> <div style="border: 1px solid black; padding: 5px;">床やじゅうたん などへの押しつけ</div> </div>
直しかた	<p>「切」スイッチを押し、電源プラグをコンセントから抜く</p>	
	<div style="display: flex; justify-content: space-between;"> <div style="border: 1px solid black; padding: 5px; width: 45%;"> パックフィルターの交換、フィルターのお手入れをする 〈P.14、15〉 </div> <div style="border: 1px solid black; padding: 5px; width: 45%;"> 吸込口をふさいでいるものを取り除く </div> </div>	<div style="display: flex; justify-content: space-between;"> <div style="border: 1px solid black; padding: 5px; width: 45%;"> 回転ブラシに挟み込んだ異物を取り除く 〈P.17、18〉 </div> <div style="border: 1px solid black; padding: 5px; width: 45%;"> パワーヘッドを床やじゅうたんに強く押しつけない </div> </div>

お手入れのしかた

故障かなと思ったら

約5分後～60分後に保護装置が解除され、再びご使用いただけます。

故障かなと思ったら(続き)

■その他の症状

症状	確認するところ	直しかた	ページ
吸込力が弱い	(1)パックフィルターが目詰まりしていませんか。	(1)新しいものと交換してください。	P.14 P.15
	(2)フィルターにごみが付着していませんか。	(2)フィルターのお手入れをしてください。	P.16
	(3)延長管、ホース、本体つぎてにごみが詰まっていますか。	(3)ごみを取り除いてください。	—
	(4)パワーヘッドにごみが詰まっていますか。	(4)ごみを取り除いてください。	P.17 P.18
	延長コードを使用したり、ほかの電気製品と同時にコンセントをご使用になると、電源電圧の低下により、早期に「本体のランプ」が赤点灯/赤点滅する場合があります。定格15A以上・交流100Vのコンセントを単独でご使用ください。		—
急に吸込力が弱くなり、しばらくすると回復する	<ul style="list-style-type: none"> ●パワーヘッドを押しついたり、ふさぐようにして薄いカーペット、毛足の長いじゅうたんなどをお掃除していませんか。 ●クルッと切替えブラシ吸口をカーテンなどに押しついたりふさぐようにしてお掃除していませんか。 	<p>本体モーターの過熱防止のため、自動的に電力を抑える運転をしています。異常ではありません。</p> <ul style="list-style-type: none"> ●回復しにくい時は、スイッチを切っただから、もう一度運転をしてください。 ●回復後は、パワーヘッドに力を入れず、すべらせるように軽く動かしてください。 	—
本体が運転しない	<p>(1)電源プラグがコンセントにしっかり差し込まれていますか。</p> <p>(2)本体にホースが確実に差し込まれていますか。</p>	<p>(1)しっかり差し込んでください。</p> <p>(2)「カチッ」と音がするまでしっかり差し込んでください。</p>	P.6 P.2 P.3
パワーヘッドの回転ブラシが回転しないまたは回転しにくい	(1)パワーブラシが「切」設定になっていませんか。	(1)もう一度、「パワーブラシ切/入」スイッチを押してください。	P.7
	(2)本体、ホース、延長管、パワーヘッドなどがしっかり接続されていますか。	(2)しっかりと接続してください。	P.2 P.3
	(3)パワーヘッドが床面から浮いていませんか。	(3)床面から浮かせると止まる構造になっています。パワーヘッドを床面につけてください。	P.10
	(4)回転ブラシ、持ち上げ停止スイッチなどにごみなどが付着していませんか。	(4)ごみを取り除いてください。	P.17 P.18
	(5)延長コードを使用したり、ほかの電気製品と同時にコンセントを使用していませんか。	(5)定格15A以上・交流100Vのコンセントを単独でご使用ください。	—
パワーヘッドからカラカラと音がする	持ち上げ停止スイッチの構造上、発生する音です。異常ではありません。		—
電源コードが全部入らない、または引き出せない	●電源コードが片寄って巻き込まれたり、よじれたりしていることがあります。電源コード巻き取りボタンを押しながら、電源コードを「巻き取る」「引き出す」操作を数回繰り返してください。そのあと、黄印まで引き出してよじれを直してから、もう一度巻き込んでください。		—
排気や本体があたたかくなる(特に夏場)	空気の流れて本体モーターを冷却しているためで、異常ではありません。		—
確認してもまだ異常がある場合		ご自分で修理をなさらないで、お買い上げの販売店へご相談ください。	P.21

アフターサービスと保証

使用中に異常が生じたときは

「故障かなと思ったら」〈P.19、20〉をご確認のあと、それでも故障と思われる場合には、ご自分で修理をなさらないで買い上げの販売店にご相談ください。

- 修理を依頼されるため、掃除機を販売店にお持ちの際は、標準付属品（ホース、延長管、パワーヘッド）も一緒にお持ちください。

お知らせいただきたい内容

- 1 型式－CV-PW9
- 2 症状－できるだけ詳しく

長時間ご使用になるとき

- 一日のご使用時間が極端に長い場合や、共同(寮など)でご使用になる場合には、短期間で部品の交換(パワーヘッドやモーターなど)が必要になることがあります。買い上げの販売店にご相談のうえ、定期的な点検をなさってご使用になることをおすすめします。
- このような場合は、保証期間中でも有料になることがあります。

※この掃除機は家庭用です

転居される場合

- ご転居により、買い上げの販売店のアフターサービスを受けられなくなる場合は、前もって販売店にご相談ください。ご転居先での日立の家電品取扱店を紹介させていただきます。
- 電源周波数の異なる地区へのご転居に際しても、部品の交換は不要です。

部品の保有期間について

この掃除機の補修性能部品の保有期間は、**製造打ち切り後6年**です。
補修性能部品とは、その商品の機能を維持するために必要な部品です。

愛情点検



★長年ご使用の掃除機の点検を

ご使用の際、このような症状はありませんか？

- スイッチを押しても、運転しない
- 電源プラグやコードを動かすと、通電したりしなかったりする
- 運転中、時々止まる
- 運転中、異常な音がる
- 本体が変形したり、異常に熱い
- ホースが破れている
- こげくさい“におい”がする
- その他の異常がある

ご使用中止

事故防止のため、すぐにスイッチを切り、電源プラグを抜いて、販売店へ点検・修理を依頼してください。

日立家電品についてのご相談や修理は買い上げの販売店へ

なお、転居されたり、贈り物でいただいたものの修理などで、ご不明な点は下記窓口にご相談ください。
※下記窓口の内容は、予告なく変更させていただく場合がございます。

ホームページに「よくあるご質問」について記載しておりますので、ご活用ください。

http://kadenfan.hitachi.co.jp/q_a/index.html

修理に関するご相談は
エコセンターへ

TEL 0120-3121-68
FAX 0120-3121-87

(受付時間) 9:00～19:00(月～土)、9:00～17:30(日・祝日)
携帯電話、PHSからもご利用できます。

商品情報やお取り扱いについてのご相談は
お客様相談センターへ

TEL 0120-3121-11
FAX 0120-3121-34

(受付時間) 9:00～17:30(月～土)、9:00～17:00(日・祝日)
年末年始は休ませていただきます。
携帯電話、PHSからもご利用できます。

保証について

- この商品は保証書付きです。

保証書は販売店で所定事項を記入してお渡しいたします。記載内容をご確認いただき、大切に保存してください。

保証期間	ご購入日から1年間です。(保証期間中でも有料になることがありますので、保証書をよくお読みください)
保証期間中は	修理に際しましては、保証書をご提示ください。 保証書の記載内容に基づいて修理させていただきます。
保証期間が過ぎているときは	修理によって機能が維持できる場合は、ご要望により有料で修理させていただきます。

- 「持込修理」および「部品購入」については、上記サービス窓口にて各地区のサービスセンターをご紹介します。
- ご相談、ご依頼いただいた内容によっては弊社のグループ会社に個人情報を提供し対応させていただくことがあります。
- 修理をご依頼いただいたお客様へ、アフターサービスに関するアンケートハガキを送付させていただきます。

別売り部品

日立の家電品取扱店でお求めください。
 価格は、2013年4月現在の消費税率を基に総額表示を行っています。

日立純正(CV-型用)パックフィルター

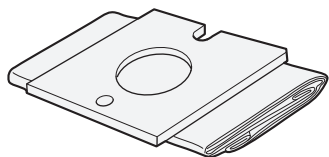

GP-110F(5枚入り)
 希望小売価格
 1,155円(税抜 1,100円)

⚠ 注意

発煙・発火のおそれあり

●パックフィルターは、日立純正(CV-型用)パックフィルターをご使用ください。
 日立純正品以外の紙パックを使用した場合、モーターの発煙・発火の原因となります。
 また、その場合、紙パックに関する掃除機の性能・品質は保証できません。

- お買い上げ時に付属(装着分)のパックフィルターは、GP-110F(抗菌防臭3種・3層HEパックフィルター)です。
- 次の日立純正(CV-型用)パックフィルターが使用できます。

型式	シールふた	捕じん性能	消臭	枚数	希望小売価格
GP-2000FS	○	高捕じん◎	◎	3	2,100円(税抜 2,000円)
GP-130FS	○	◎	◎	3	1,365円(税抜 1,300円)
GP-110F	—	◎	(防臭)	5	1,155円(税抜 1,100円)
GP-75F	—	○	(防臭)	5	735円(税抜 700円)

抗菌効果	型式	抗菌の確認を行った試験機関	試験方法	抗菌の方法	抗菌の処理を行っている部品の名称	試験結果(抗菌活性値)
	パックフィルター-GP-2000FS パックフィルター-GP-130FS パックフィルター-GP-110F パックフィルター-GP-75F	一般財団法人 ポーケン品質評価機構	JIS L1902に基づく	繊維に練り込み	パックフィルター内層紙	2.0以上

※抗菌活性値が2.0以上で抗菌効果があるとされています。

- 上記希望小売価格は、価格改正に伴い変更する場合があります。

電動ふとん吸口(G-DF1)	はたき吸口(D-H3)	棚用自在吸口(D-TJ2)
<p>希望小売価格 10,500円(税抜 10,000円)</p>	<p>希望小売価格 3,990円(税抜 3,800円)</p>	<p>希望小売価格 1,260円(税抜 1,200円)</p>
丸洗いフローリングヘッド(D-F3)	クルッとブラシ	伸縮すき間用吸口(D-SH2)
<p>希望小売価格 5,250円(税抜 5,000円)</p>	<p>サービスパーツ CV-SJ9-020 クルッとブラシと ご指定ください</p> <p>希望小売価格 2,100円(税抜 2,000円)</p> <p>●ホーススタンドを使用した収納をするときは、クルッとブラシを延長管から外すか、手もとと操作部に取り付けてください。〈P.12〉</p>	<p>希望小売価格 1,680円(税抜 1,600円)</p>

●付属応用部品や、補修用性能部品もお買い求めいただけます。

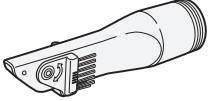
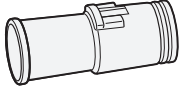
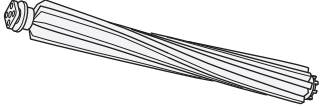
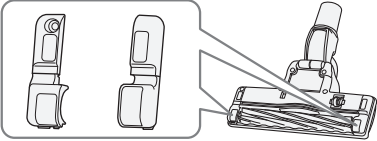
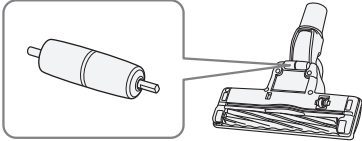
サットハンドル	クルッと切替えブラシ吸口	別売り部品接続用アタッチメント
 <p>サービスパーツ CV-PM8-015 サットハンドルPM8 とご指定ください 希望小売価格 1,050円(税抜 1,000円)</p>	 <p>サービスパーツ CV-PL8-009 クルッと切替えブラシ吸口 とご指定ください 希望小売価格 1,050円(税抜 1,000円)</p>	 <p>サービスパーツ CV-SM10-033 アタッチメント(SM) とご指定ください 希望小売価格 315円(税抜 300円)</p>
回転ブラシ	ブラシホルダー(ハケ)	車輪
 <p>サービスパーツCV-PR9-015 ロータリブラシクミPR9 とご指定ください 希望小売価格 2,100円(税抜 2,000円)</p>	 <p>サービスパーツCV-PR9-014 ジクウケカバーLRセット(K) とご指定ください 希望小売価格 315円(税抜 300円)</p>	 <p>サービスパーツCV-PR9-013 ローラLセット(K) とご指定ください 希望小売価格 840円(税抜 800円)</p>

●上記希望小売価格は、価格改正に伴い変更する場合があります。

●回転ブラシ・ブラシホルダー(ハケ)・車輪を交換する場合は、お買い上げの販売店にご相談ください。お客様のご要望により部品交換いたします。部品交換には、部品代のほかに交換作業費がかかります。

仕様

この製品は日本国内用です。電源電圧や電源周波数の異なる海外では使用できません。
また、アフターサービスもできません。

電源	100V 50-60Hz共用	質量	5.2kg(標準付属品を含む)
消費電力	1170W ~ 約240W	本体寸法	長さ288mm×幅256mm×高さ214mm
吸込仕事率	650W ~ 約100W	標準付属品	ホース……………1本 パワーヘッド……………1個 延長管……………1本
運転音	66dB ~ 約60dB		
集じん容積	1.5L	付属応用部品	サッとハンドル……………1個 クルッと切替えブラシ吸口……………1個 別売り部品接続用アタッチメント……………1個
コードの長さ	5m		

抗菌効果	部品名	抗菌の確認を行った試験機関	試験方法	抗菌の方法	抗菌の処理を行っている部品の名称	試験結果(抗菌活性値)
	パックフィルター GP-110F	一般財団法人 ボークン品質評価機構	JIS L 1902に基づく	繊維に練り込み	パックフィルター内層紙	2.0以上
	フィルター				不織布	

※抗菌活性値が2.0以上で抗菌効果があるとされています。

お客様メモ

後日のために記入しておいてください。
サービスを依頼される
とき、お役に立ちます。

購入店名

電話

ご購入年月日

年

月

日

 日立アプライアンス株式会社

〒105-8410 東京都港区西新橋2-15-12