

# 取扱説明書

保証書別添付

## 日立電気掃除機

型式

# CV-S305E8



このたびは日立電気掃除機をお買い上げいただき、まことにありがとうございました。

この掃除機は家庭用です。業務用や掃除以外の目的にはご使用にならないでください。

ご使用の前に、この取扱説明書をよくお読みになり、正しくご使用ください。

お読みになったあとは、保証書とともに大切に保存してください。

「安全上のご注意」〈P.4～5〉をお読みいただき、正しくご使用ください。

# HITACHI

Inspire the Next

## もくじ

### ご使用の前に

●各部のなまえと組み立てかた	2
●安全上のご注意	4
●使用上のお願い	5

### 使いかた

●運転のしかた	6
●運転時の機能について	8
・「ECOこれっきり」ボタンによる自動運転	8
・本体のランプ(光サイン)	9
・パワーモニター	9
●お掃除のしかた	10
・パワーヘッド	10
・パワーヘッドの持ち上げ停止スイッチについて	10
・クルッとヘッド・ペタリンコ構造	11
・ワイドふとんブラシ	11
・ワイド曲がるロング吸口	12
・すき間用吸口	13
・あると便利な別売り吸口	14

### お掃除が終わったら

●ごみの捨てかた	15
・ダストケースの取り出しかた	15
・ごみすてラインの確認のしかた	15
・ダストケースのごみの捨てかた	16
①「立体フィルター」のごみの捨てかた	16
②「クリーンフィルター」のごみの捨てかた	17
・ティッシュペーパーの取り付けかた	18
・ダストケースの取り付けかた	19
●あとかたづけ	20
・電源コードの巻き取りかた	20
・収納のしかた	20
●吸込力が弱くなったら	22
●お手入れのしかた	25
・本体・標準付属品・付属応用部品	25
・パワーヘッド	25

### こんなときは

●故障かなと思ったら	27
●アフターサービスと保証	30
●別売り部品	31
●仕様	32



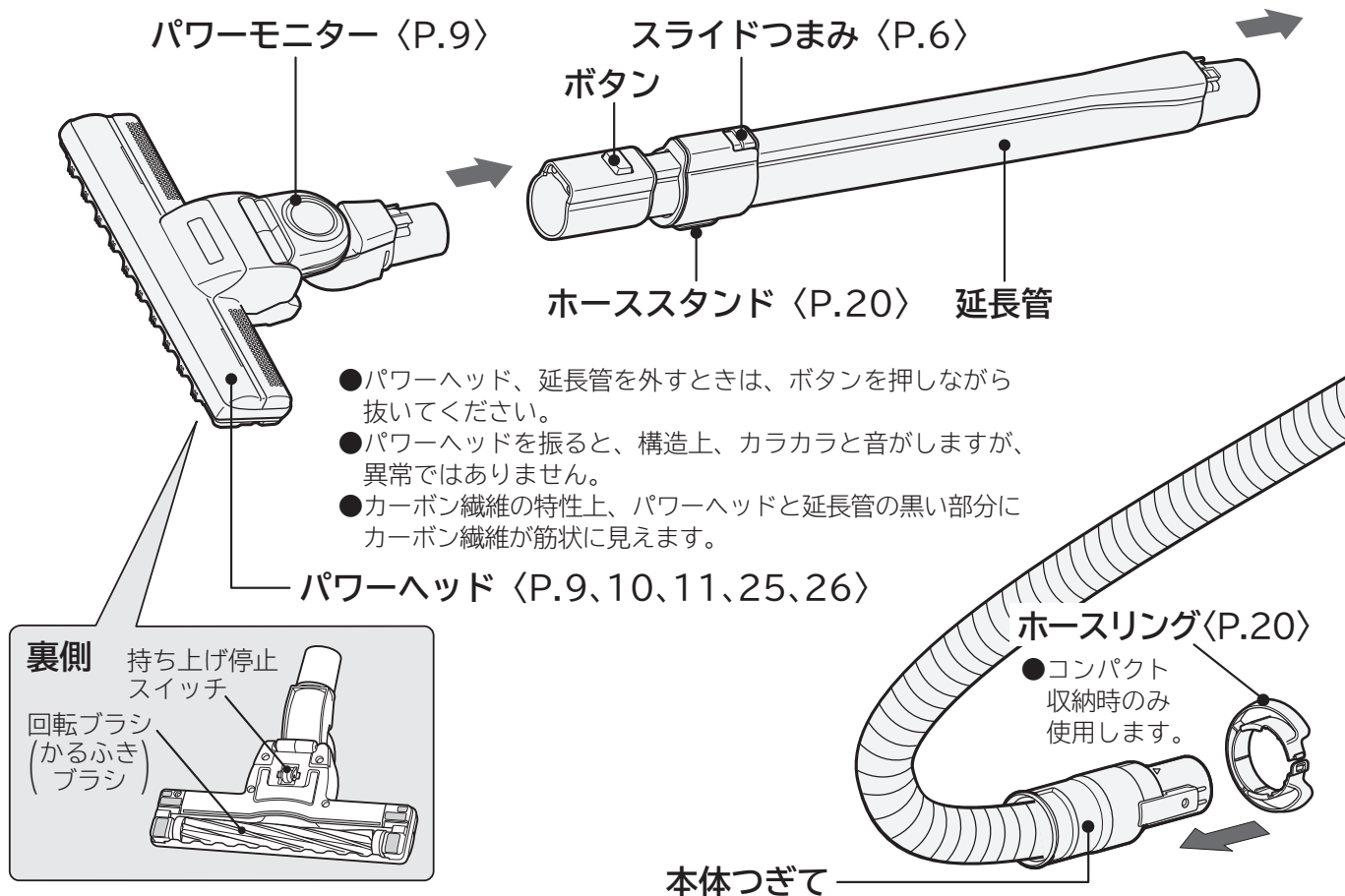

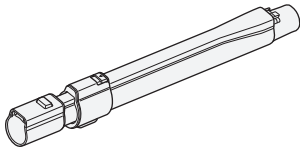

# 各部のなまえと組み立てかた

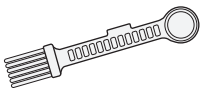

## 標準付属品

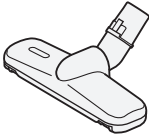
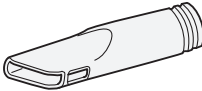
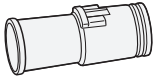
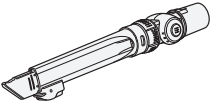
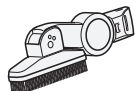
<p>パワーヘッド (1個) (ワイドごみハンターヘッド D-AP34)</p> 	<p>延長管 (1本) (サットズームパイプ)</p> 	<p>ホース (1本)</p> 
--	---	---

## 付属応用部品

<p>お手入れブラシ (1個) (ダストケースふた底面に 取り付けられています)</p> 	<p>サットハンドル (1個)</p> 	<p>ワイドふとんブラシ (1個) 〈P.11〉</p> 	<p>すき間用吸口 (1個) 〈P.13〉</p> 	<p>別売り部品接続用アタッチメント (1個) 〈P.14〉</p> 
<p>ワイド曲がるロング吸口 〈P.12、13〉</p> <p>曲がるロング吸口 (D-SH6) (1個)</p> 	<p>ワイドブラシ (SH6) (1個)</p> 	<p>すき間用吸口ホルダー (1個) 〈P.13〉</p> 	<p>ホースリング (1個) 〈P.20〉</p> 	<p>ティッシュペーパー (1枚) 〈P.18〉 (ダストケースに取り付けられています)</p> 

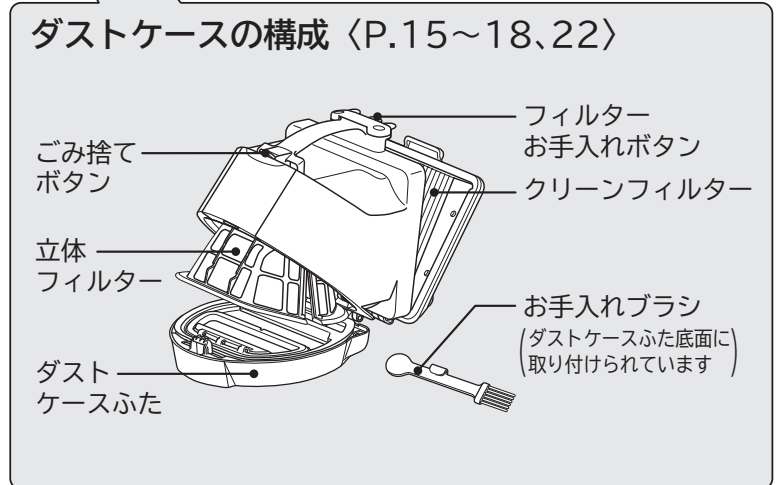
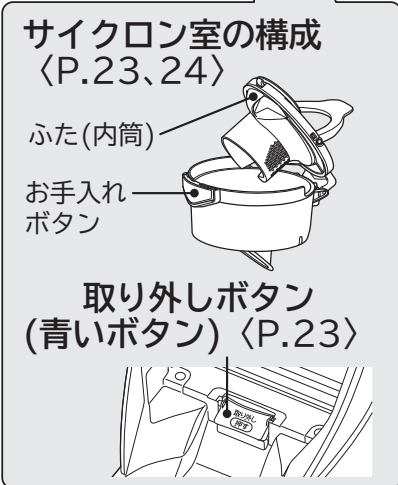
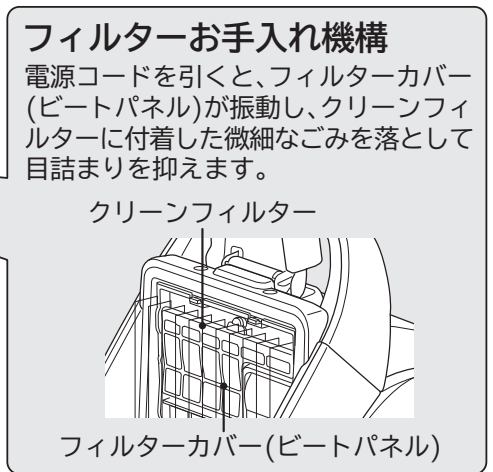
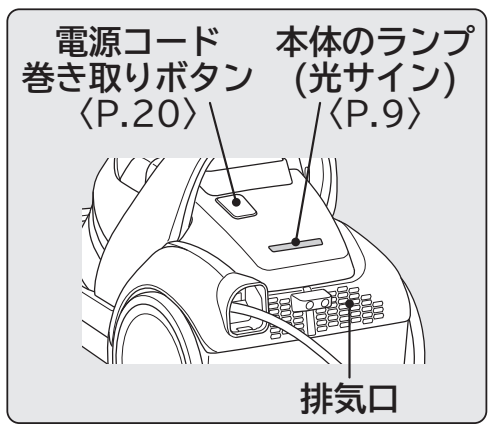
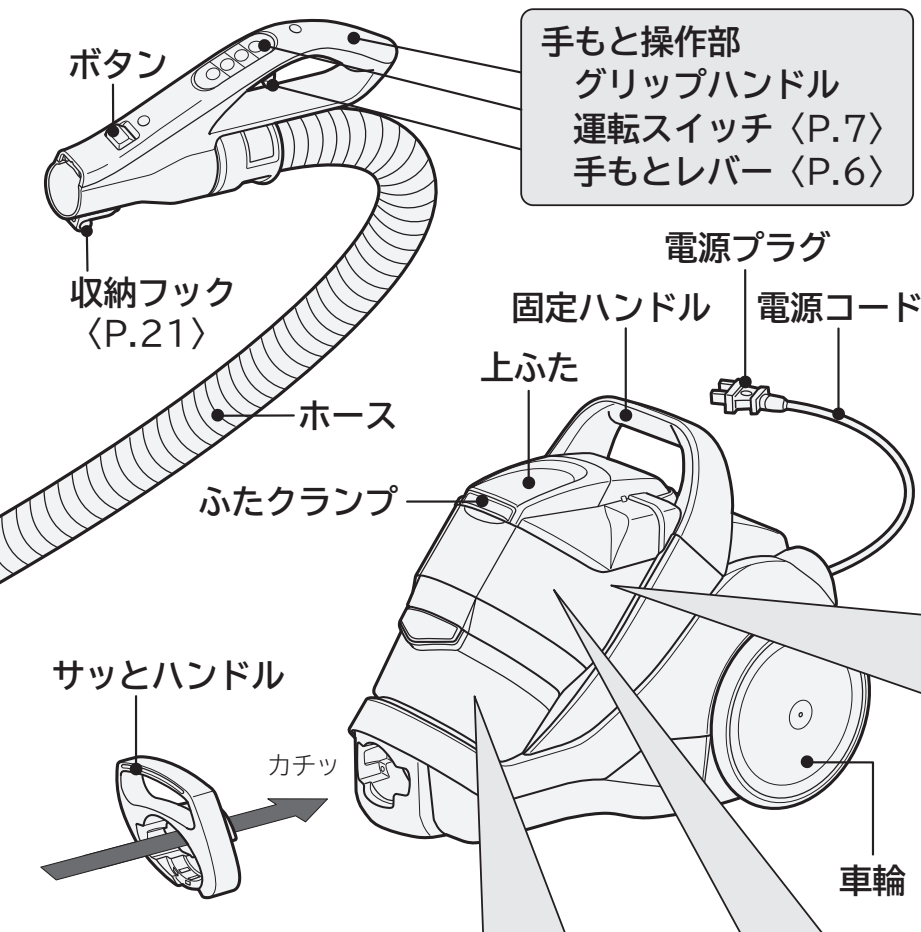

### サットハンドルの取り付けかた

**1** サットハンドルを本体つぎてに取り付ける  
本体つぎてにある三角マークを上にして  
サットハンドルの挿入口下側にそわせて  
差し込む

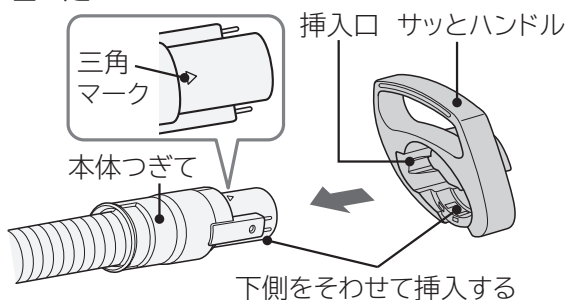

**2** 本体つぎてを本体に差し込む

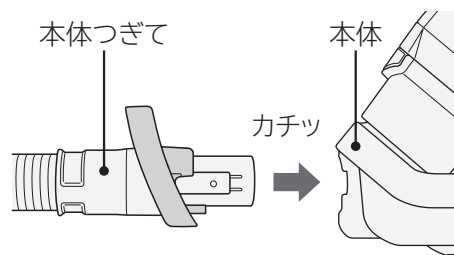

# 安全上のご注意

必ずお守りください

ご使用になる人や、ほかの人への危害、財産への損害を未然に防止するため、お守りいただくことを次のように説明しています。また、本文中の注意事項についてもよくお読みのうえ、正しくご使用ください。

■表示内容を無視して誤った使いかたをしたときに生じる危害や損害の程度を、次の表示で区分し、説明しています。

**警告** この表示の欄は、「死亡または重傷を負うことが想定される」内容です。

**注意** この表示の欄は、「軽傷を負うことが想定されるか、または物的損害の発生が想定される」内容です。

**絵表示の説明**

「警告や注意を促す」内容のものです。

してはいけない「禁止」内容のものです。

必ず実行していただく「指示」内容のものです。

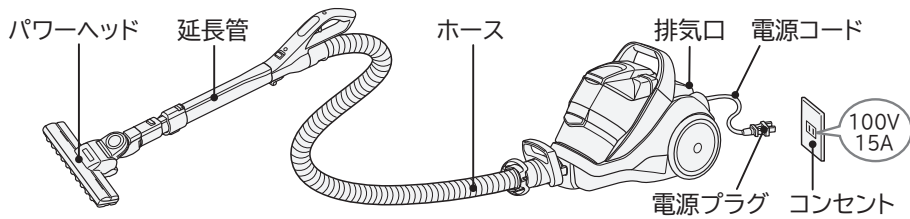

## 警告

**異常・故障時には直ちに使用を中止する**

- ・スイッチを押しても、運転しない
- ・電源プラグやコードを動かすと、通電したりしなかったりする
- ・運転中、時々止まる
- ・運転中、異常な音がする
- ・本体が変形したり、異常に熱い
- ・ホースが破れている
- ・こげくさい“におい”がする
- ・その他の異常がある

発煙・発火・感電のおそれがあります。  
すぐにスイッチを切り、電源プラグを抜いて、販売店へ点検・修理を依頼してください。

**電源(コンセント・プラグ・コード)**

- 定格15A以上・交流100Vのコンセントを単独で使う
- 電源プラグは根元まで確実に差し込む
- ごみ捨てやお手入れの際は、電源プラグをコンセントから抜く
- 電源プラグのほこりなどは定期的に乾いた布でふき取る

● 電源コードを傷つけない  
〔傷つけ・加工・無理な曲げ・引っ張り・ねじり・重いものを載せる・挟み込むなどしない〕

- 傷んだ電源コード・電源プラグ、ゆるんだコンセントは使用しない
- 電源コードを回転ブラシに巻き込まない
- めれた手で抜き差ししない

火災・感電の原因となります。

**パワーヘッド(吸込口)**

- 回転ブラシや持ち上げ停止スイッチには触れないけがの原因となります。特にお子さまにはご注意ください。

**そのほか**

- 引火性のもの、可燃物、火気のあるものの近くで使用しない、吸わせない〔灯油、ガソリン、シンナー、ベンジン、トナー、可燃性ガス(スプレー)、たばこの吸い殻など〕
- 押しピン、針、つまようじ、じゅうたん洗剤などの泡、のようなものを吸わせない
- 改造はしない。修理技術者以外の方は、分解したり修理をしない
- 水洗いをしたり風呂場で使用しない(水洗いできる部品は除く) 爆発・火災・感電・けがの原因となります。

## ⚠ 注意

### 電源(コンセント・プラグ・コード)



- 使用時以外は、電源プラグをコンセントから抜く絶縁劣化による感電・発火の原因となります。
- 電源プラグを抜くときは、電源コードを持たずに先端の電源プラグを持って引き抜く電源コードが傷つき、ショート(短絡)して感電・発火することがあります。
- 電源コードを巻き取るときは電源プラグを持つ電源プラグが当たってけがをすることがあります。

### パワーヘッド(吸込口)・ホース・延長管



- 運転中に吸込口をふさいで、スライドつまみをスライドさせたり、手もとレバーを引かない延長管が急に縮んで、けがをすることがあります。
- 吸込口をふさいで長時間運転しない過熱による本体、パワーヘッドの変形・発火の原因となります。
- ほかの製品に取り付けて使わない過熱によるパワーヘッドの変形・発火の原因となります。
- ホースや延長管の先端で掃除をしたり、ホース差し込み口、ホース、延長管の接点にピンなどを入れないショート(短絡)して感電・発火の原因となります。
- 延長管や吸込口のカバーを感電のおそれのある電気部品など(充電部)に接触させない使用しているプラスチック材料にはカーボン繊維が含まれているため、電気を通しますので感電の原因になります。

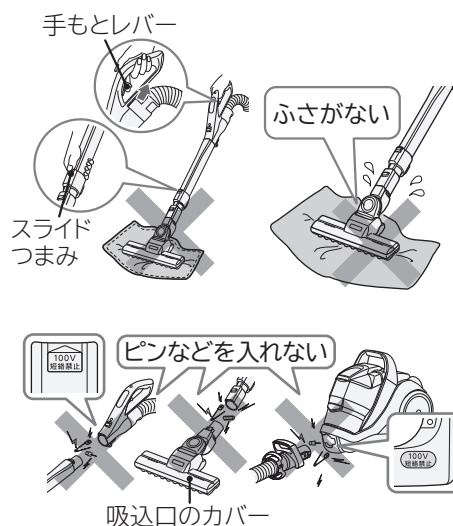

### 排気口



- 排気口をふさがない過熱による本体の変形・発火の原因となります。
- 排気口から出る風を、長時間体に当てない低温やけどをすることがあります。

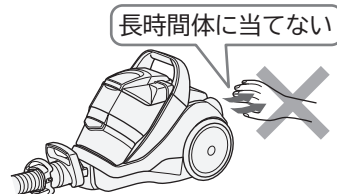

### そのほか



- 火気に近づけない本体の変形によりショート(短絡)して感電・発火の原因となります。排気により炎が大きくなり、火災の原因となります。

## 使用上のお願い

故障などを防ぐために、次のことをお守りください。

また、本文中の **お願い** 事項についてもよくお読みのうえ、正しくご使用ください。

- 電源コードは赤印以上無理に引き出さない断線の原因となります。
- ホースや延長管の先端で掃除しない接触不良や破損の原因となります。
- 持ち運びするときは、ホースを持ってぶら下げないホースの破損の原因となります。
- 本体に乗らない故障の原因となります。
- 次のようなものは吸わせない異臭や故障の原因となります。
  - ・水や液体
  - ・湿ったもの
  - ・吸湿剤(湿気取り)
  - ・多量の砂や粉
  - ・長いひも
  - ・ガラス
- 水洗いした部品は十分に自然乾燥させる異臭や故障の原因となります。

# 運転のしかた

## 1 電源コードを引き出し、電源プラグをコンセントに差し込む

電源コードを引き出すと、「フィルターお手入れ機構」が働きます。(P.3)

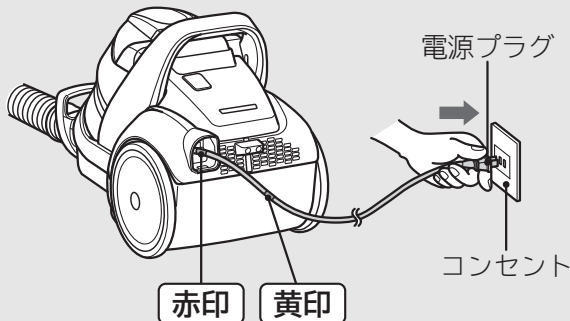

- フィルターお手入れの効果を出すため、お掃除のときは電源コードを黄印まで引き出してください。
- 電源コードを引き出すとき、巻き取る時のカタカタ音はフィルターお手入れ機構の音ですので異常ではありません。
- 電源コードを巻き取るときは、フィルターお手入れをしません。

### ⚠ 警告

**火災のおそれあり**  
定格15A以上・交流100Vのコンセントを単独で使う

- 延長コードを使用したり、ほかの電気製品と同時にコンセントをご使用にならないでください。

### ⚠ 注意

**けがのおそれあり**

- ダストケースを取り付けてから、電源コードを引き出してください。フィルターカバー(ビートパネル)の振動で、手などをけがすることがあります。

### お願い

- 電源コードは赤印以上引き出さないでください。断線の原因となります。

## 2 延長管の長さを調節する

パワーヘッドに足を添えて、手もとレバーを引きながらグリップハンドルを上下させる

または、スライドつまみをスライドしながら、延長管を伸縮させる

手もとレバーを引く  
(手を少し手もとレバー側に移動して操作すると楽です)

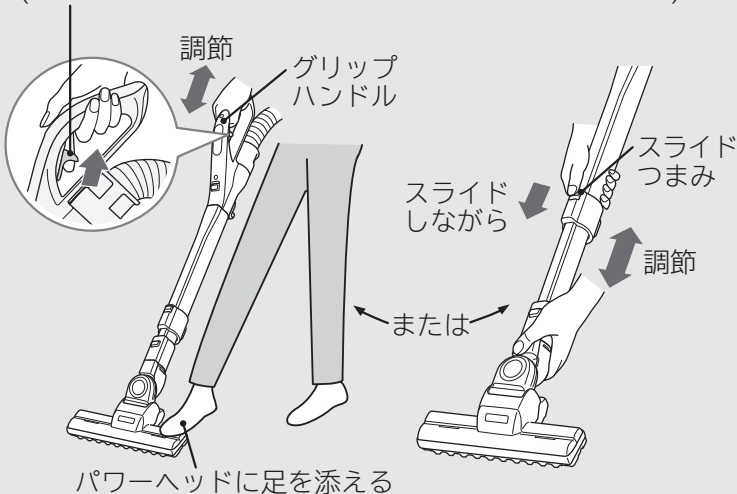

### お願い

- 手もとレバーを使って延長管を伸ばすときは、確実に手もとレバーを引いてください。パワーヘッドが外れることがあります。

### ⚠ 警告

**けがのおそれあり**

運転中はパワーヘッドに足を添えない

- 回転ブラシに巻き込まれるおそれがあります。

### ⚠ 注意

**けがのおそれあり**

- 運転中に吸込口をふさいで手もとレバーを引いたり、スライドつまみをスライドさせたりしないでください。延長管が急に縮むことがあります。
- 延長管のすき間に手などを入れないでください。

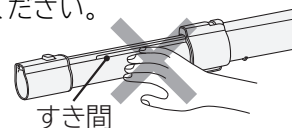

- 掃除をするときや延長管を縮めるときは内パイプの凹凸部を持たないでください。また、延長管を伸縮させるときは、スライドつまみと延長管のすき間に手などを押しつけないでください。手を挟むことがあります。

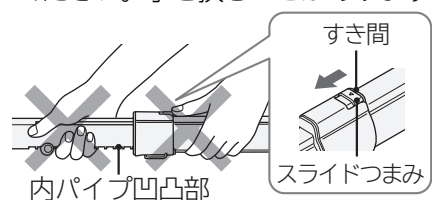

3

運転スイッチを押す

お好みで運転したいとき

押すごとに「強」→「中」→「マナー」→「強」…の順に切り替わり、運転します。

- 強** じゅうたんの念入りなお掃除に
- 中** 普通のお掃除に
- マナー** フローリング、畳などのお掃除に運転音を抑えたいときに

本体の運転状態に合わせて、回転ブラシの回転力が切り替わります。

自動で運転したいとき

「**eco** これっきり」ボタンを押して運転すると、センサーが床面の種類や状態と、パワーヘッドの操作のしかたを感知して、自動で「強」「中」「マナー」運転を切り替えます。

また、パワーヘッドの操作停止を感知すると、自動で待機運転に切り替えます。〈P.8〉

自動運転に合わせて、回転ブラシの回転力も切り替わります。

お知らせ

センサーは、次のようなことを感知して自動で運転を切り替えます。

- 床面の凹凸や傷み
- じゅうたんの毛の向きや倒れ具合
- パワーヘッドの操作速度および方向転換
- パワーヘッドの操作停止

このため、同じような床面をお掃除していても、運転が切り替わることがあります。

手もと操作部



回転ブラシ(パワーブラシ)の回転を止めたいとき

運転中に押すごとに「切」→「入」→「切」…の順に切り替わります。

本体の運転が止まっているときに、「パワーブラシ切/入」スイッチを押しても、掃除機は運転しません。また、回転ブラシも回転しません。

「**eco** これっきり」ボタンで運転中は、「パワーブラシ切/入」スイッチを押しても、回転ブラシの回転は止まりません。

運転を止めたいとき

「切」スイッチを押します。

⚠ 注意

けがのおそれあり

- 吸込口をふさいで、「強/中/マナー」スイッチや「**eco** これっきり」ボタンを押さないでください。ホースが急に縮んで、本体が転倒することがあります。

# 運転時の機能について

## 「ecoこれっきり」ボタンによる自動運転

- センサーが床面の種類や状態と、パワーヘッドの操作のしかたを感知して、自動で「強」「中」「マナー」運転や消費電力を抑えた待機運転(アイドリング&ストップ)に切り替えます。

**1** 「ecoこれっきり」ボタンを押す  
最初は「強」運転になります。

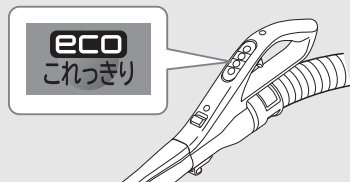

**2** パワーヘッドを前後に動かす  
床面に適した自動運転を開始します。

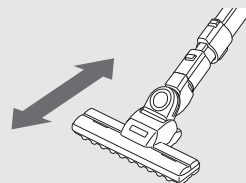

- 「ecoこれっきり」ボタンによる自動運転を始めると、本体のランプが緑に点灯してお知らせします。

## 待機運転・自動停止(アイドリング&ストップ)について

- センサーがパワーヘッドの操作停止を感知して、自動で待機運転に切り替えます。
- パワーヘッドを前後に動かすと、床面に適した自動運転を再開します。
- 待機運転が約40秒続いた場合、本体の運転を自動停止します。

	待機運転(アイドリング)	自動停止(ストップ)
本体の運転状態	微弱	停止
本体のランプの色	緑点滅	緑点滅(約10分後に消灯します)※
パワーモニターの色	緑	消灯
運転を再開するとき	・パワーヘッドを前後に動かす 床面に適した自動運転を再開します。	・「ecoこれっきり」ボタンを押す 床面に適した自動運転を再開します。 ・「強/中/マナー」スイッチを押す 「強」運転を開始します。

※緑点滅中に「切」スイッチを押すと、本体のランプが消灯します。

## こんなときは

- パワーヘッドを床面から浮かせているときは、パワーヘッドを浮かせる前の運転状態を保ちます。  
ただし、待機運転中は「マナー」運転に切り替わります。
- 「ecoこれっきり」ボタンで自動運転中に、パワーヘッドを取り外したときは、パワーヘッドを取り外す前の運転状態を保ちます。  
ただし、待機運転中は「マナー」運転に切り替わります。
- パワーヘッドを取り外した状態で、「ecoこれっきり」ボタンを押して運転を開始したときは、「強」運転を保ちます。
- 「ecoこれっきり」ボタンで自動運転中は、「パワーブラシ切/入」スイッチを押しても、回転ブラシの回転は止まりません。
- 「パワーブラシ切/入」スイッチを押して回転ブラシの回転を止めた状態で、「ecoこれっきり」ボタンを押して運転を開始したときは、回転ブラシが回転します。
- 本体のランプが赤点滅しているとき(P.9)は、待機運転に切り替わりません。

**お願い** ●床面の種類や、パワーヘッドの操作のしかたによって、待機運転になりやすい場合があります。  
その場合は、お好みで運転してください。(P.7)

- パワーヘッドの車輪、ハケ、回転ブラシが磨耗していると、センサーが床面の種類や状態と、パワーヘッドの操作のしかたを正しく感知できないことがあります。  
磨耗しているときは、お早めにお買い上げの販売店にご相談ください。  
(車輪、ハケ、回転ブラシは同時交換をおすすめします) (P.30、31)

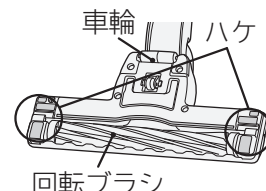



## 本体のランプ(光サイン)

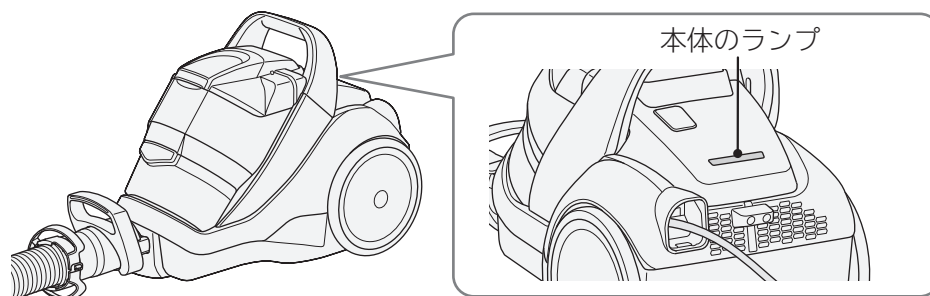

緑	点灯	「 <b>eco</b> これっきり」ボタンによる自動運転中のお知らせです。〈P.8〉
	点滅	待機運転・自動停止中(アイドリング&ストップ)のお知らせです。〈P.8〉
赤	点滅	フィルターお手入れ 〈P.22~24〉のお知らせ(目安)です。 赤点滅した状態で「切」スイッチを押して本体の運転を止めると、本体のランプが赤点滅します。※

※「マナー」運転や待機運転のときは、本体のランプは赤点滅しません。

### こんなときは

- 細かい砂ごみ、土ぼこりを吸わせたとき  
少量のごみでも「本体のランプ」が赤点滅することがあります。  
このようなときは、ごみ捨て/フィルターのお手入れをしてください。〈P.15~17、22~24〉
- 毛足の長いじゅうたんなどで吸込口がふさがれたときや、ワイド曲がるロング吸口などをご使用のとき  
吸込風量が少なくなるため、ごみの量に関係なく「本体のランプ」が赤点滅することがありますが、吸込口を床面から浮かし、「本体のランプ」の赤点滅が消灯すれば、そのままご使用いただけます。
- 延長コードを使用したり、ほかの電気製品と同時にコンセントをご使用のとき  
電源電圧の低下により、早期に「本体のランプ」が赤点滅することがあります。  
定格15A以上・交流100Vのコンセントを単独でご使用ください。

## パワーモニター

- パワーモニターの色で、本体の運転状態や回転ブラシの回転力をお知らせします。

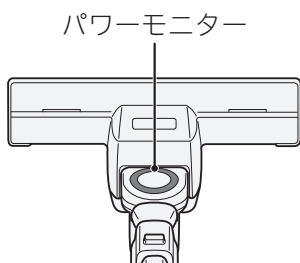

パワーモニターの色	赤	だいたい	緑
本体の運転状態	強	中	マナー/待機運転※
回転ブラシの回転力	大 ←	→ 小	

※待機運転になるのは、「**eco** これっきり」ボタンによる自動運転中のみです。

- 「**eco** これっきり」ボタンで自動運転しているときは、運転状態に合わせてパワーモニターの色が3段階に変わります。

- 「パワーブラシ切/入」スイッチで回転ブラシの回転を止めているときは、パワーモニターは点灯しません。
- パワーヘッドの保護装置 〈P.27〉 が働いているときは、パワーモニターは点灯しません。

# お掃除のしかた

## パワーヘッド

●床面に合った操作のしかたで、上手にお掃除ができます。

じゅうたん

前後に動かしてお掃除します。引くときにごみがよく取れます。

●初めてお掃除するじゅうたんの場合、あそび毛がたくさん取れることがあります。

フローリング・畳

床面の傷つき防止のため、フローリングや畳の目にそって動かします。



警告

### けがのおそれあり

パワーヘッドを引くときに、体の一部(足の上など)に乗り上げない

●回転ブラシに巻き込まれるおそれがあります。

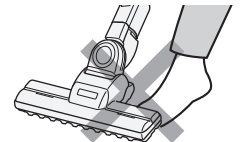

注意

### 床面に傷を付けるおそれあり

●特にひのきやクッションフロア※などのやわらかい床の場合、運転中はパワーヘッドを同じ位置に止めたままにしないでください。

また、パワーヘッドを床面に強く押しつけないでください。

●車輪にごみが絡みつくと、車輪が回転できず、磨耗と床傷つけの原因となります。

定期的にお手入れしてください。〈P.25〉

●車輪、ハケ、回転ブラシが磨耗しているときは、お早めにお買い上げの販売店にご相談ください。(車輪、ハケ、回転ブラシは同時交換をおすすめします) 〈P.30、31〉

※クッションフロアとは、表面に塩化ビニルなどを用いたクッション性のある床材のことです。

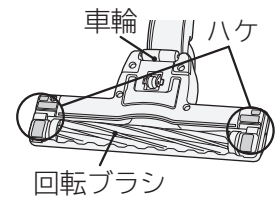
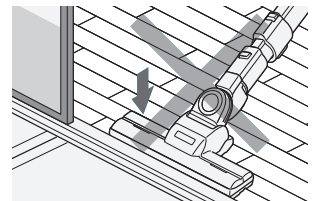

お願い

●床面の種類によっては、操作が重くなる場合があります。

このようなときは、「マナー」運転に切り替えてください。

## パワーヘッドの持ち上げ停止スイッチについて

パワーヘッドを床面から浮かせると、安全のために持ち上げ停止スイッチが働いて、回転ブラシの回転が止まります。

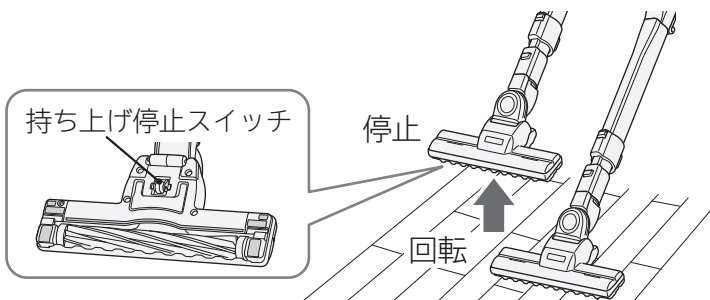

●持ち上げ停止スイッチ部のお手入れは 〈P.25〉



警告

### けがのおそれあり

パワーヘッドの回転ブラシや持ち上げ停止スイッチには触れない

●回転ブラシが回転することがあります。特にお子さまにはご注意ください。

## クルッとヘッド・ペタリンコ構造

- グリップハンドルをひねると、パワーヘッドの向きが変わります。

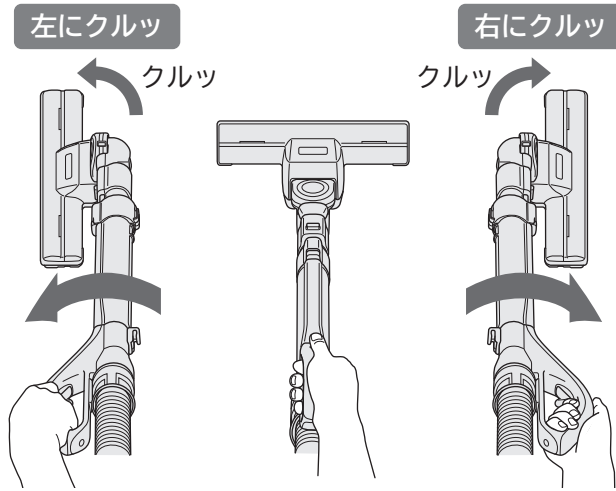

- ベッドの下など低い場所でも奥までしっかりお掃除できます。  
また、パワーヘッドをクルッと回してすき間もスムーズにお掃除できます。

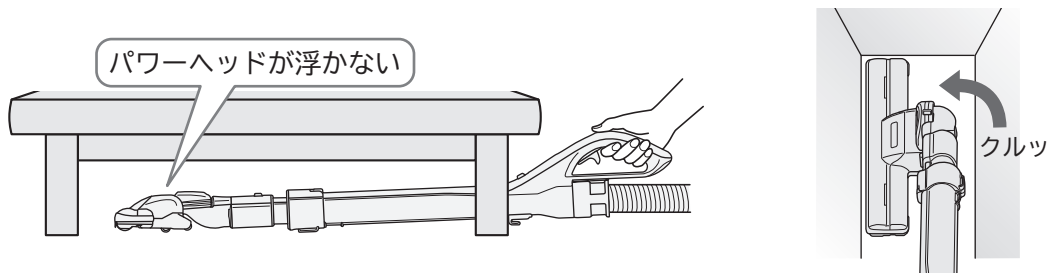

## ワイドふとんブラシ

- ふとんを傷めず、ダニのふんや死がい・ほこり・糸くずなどを吸い取る吸口です。  
延長管または手もと操作部に取り付けて、「マナー」運転でご使用ください。

### ⚠ 注意

#### ゆか面に傷を付けるおそれあり

- ワイドふとんブラシでゆかやたたみ、じゅうたんなどをお掃除しないでください。

- ワイドふとんブラシは水洗いができます。  
(水洗い後はかげ干しにして、十分に自然乾燥させてください)

ふとんやシーツ、毛布、ベッド(マットレス)などのお掃除に

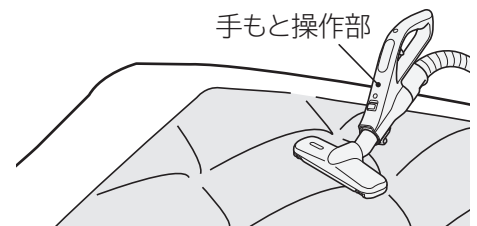

# お掃除のしかた(続き)

## ワイド曲がるロング吸口

- 家具の上やすき間の奥まで届く、先が細い伸縮自在の吸口です。

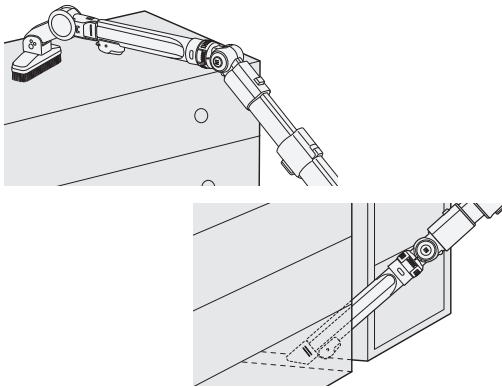

- 延長管または手もとと操作部に取り付けてご使用ください。

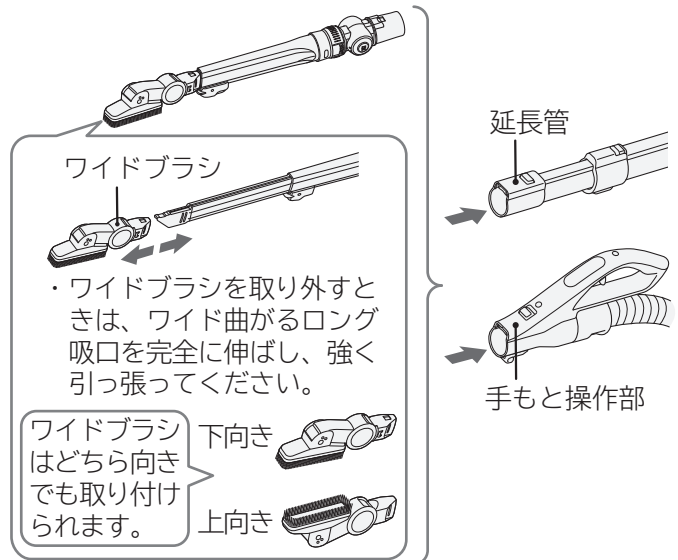

### 注意

#### 傷を付けるおそれあり

- ピアノなど特に傷つきやすい場所には押しつけないでください。

- ワイドブラシのみを延長管または手もとと操作部に取り付けることもできます。

### お願い

- ワイドブラシのみを延長管または手もとと操作部に取り付けご使用の際に、すき間(2か所)とワイドブラシにごみが詰まった場合は、ごみを取り除いてご使用ください。

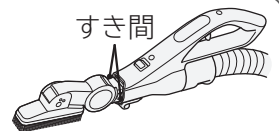

- お掃除する場所に合わせ、様々な角度や長さに変えられます。

2つの角度が選べます。

3つの角度が選べます。

差し込み側

角度調節ボタン

・角度調節ボタンを押しながら角度を変えてください。

45°ずつ回転できます。

使いやすい長さに変えられます。

調節

長さ調節ボタンを押しながら

吸込力を調節できます。

吸込力調節リング

穴

- ・穴を閉じると吸込力が強くなります。
- ・吸込力が弱くなったときに使用します。
- ・通常のお掃除には、穴を開いて使用します。

### けがのおそれあり

- 運転中に長さ調節ボタンを押さないでください。ワイド曲がるロング吸口が急に縮むことがあります。
- ワイド曲がるロング吸口を縮めるときは、内パイプの凹凸部を持たないでください。手を挟むことがあります。
- 角度を変えるときは、回転部を持たないでください。手を挟むことがあります。
- ワイドブラシの吸込口に指を入れたまま回転させないでください。指を挟むことがあります。

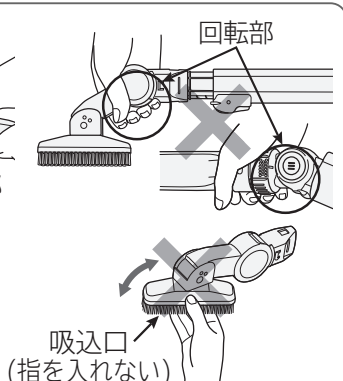

### 注意

**お願い**

- ワイド曲がるロング吸口やワイドブラシを使用するときは、高所から落下させたり、Aの矢印の方向に無理な力を加えないでください。破損するおそれがあります。
- ワイド曲がるロング吸口の長さを変えるときは、長さ調節ボタンを押しながら伸縮させてください。無理に引っ張ると、破損するおそれがあります。
- ワイド曲がるロング吸口の差し込み側の角度を変えるときは、角度調節ボタンを押しながら角度を変えてください。無理に曲げると、破損するおそれがあります。
- ワイド曲がるロング吸口は水洗いができます。水洗い後は、十分に自然乾燥させてからご使用ください。水を吸い込むと、故障するおそれがあります。
- ワイドブラシの先端や内側に綿などのごみが詰まっている場合は、吸込力が低下しますので、ごみを取り除いてください。
- 吸込力調節リングで穴を閉じてご使用の際に、カーテンや薄いカーペットなどが吸いついて、ワイド曲がるロング吸口を動かしにくい場合があります。その場合は、穴を開けてご使用ください。

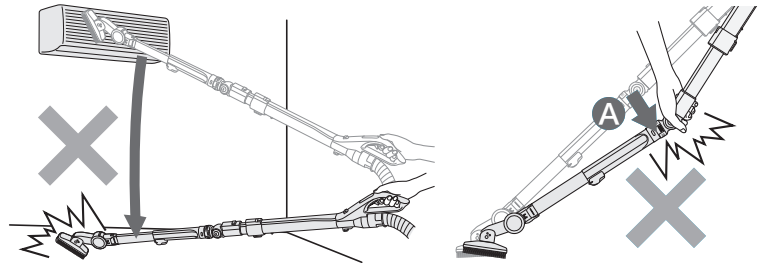

**すき間用吸口**

- 狭いすき間や隅をお掃除する吸口です。
- 延長管か手もと操作部にねじ込んでご使用ください。

お部屋の隅のお掃除に      ソファの隅などのお掃除に

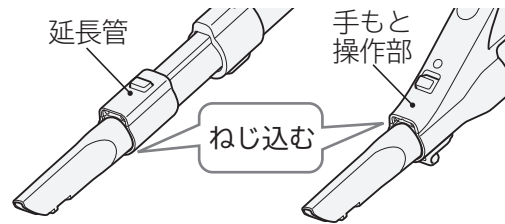
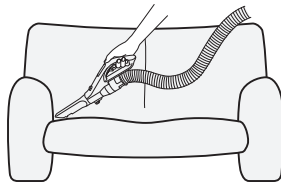
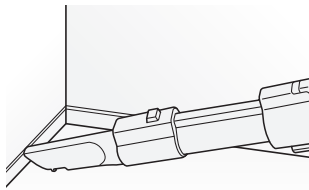

付属のすき間用吸口ホルダーを延長管に取り付けて、収納することができます。

- 1 すき間用吸口ホルダーを延長管に固定する  
すき間用吸口ホルダーを延長管の突起の間にはめ込む

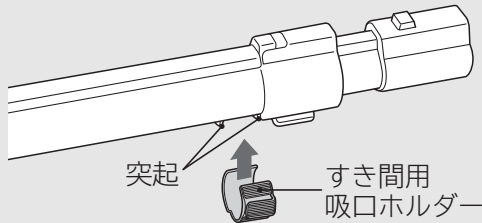

- 2 フックに差し込んで収納する

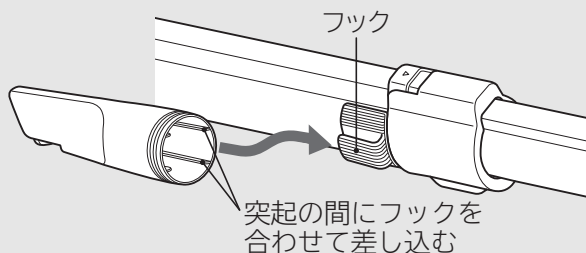

すき間用吸口ホルダーは、左右どちら側にも取り付けられます。

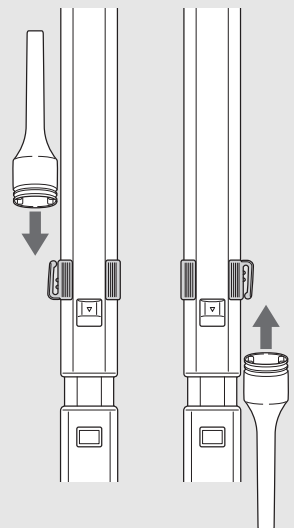

# お掃除のしかた(続き)

## あと便利な別売り吸口

- 付属の別売り部品接続用アタッチメントを使うと、別売りの吸口が使えます。〈P.31〉アタッチメントは、手もと操作部または延長管に取り付けてご使用ください。

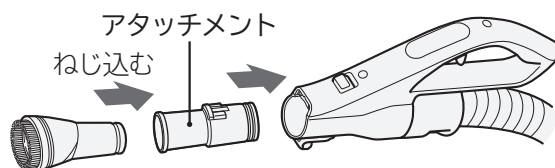

### 電動ふとん吸口(G-DF1)

ふとんを傷めず、ダニ・ほこり・糸くずなどを吸い取る吸口です。

別売り部品接続用アタッチメントは必要ありません。

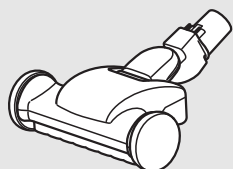

### はたき吸口(D-H3)

はたき感覚で、エアコン、ブラインド、家具などをお掃除する吸口です。ブラシ部分は水洗いできます。



### 棚用自在吸口(D-TJ2)

吸口の角度を変えて、棚の上などをお掃除する吸口です。水洗いできます。

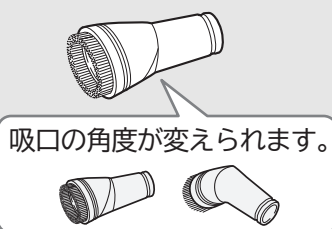

### 丸洗いフローリングヘッド(D-F3)

フローリング、畳に適した大きめのふき専用ブラシ付きの吸口です。 (「中」「マナー」運転でご使用ください) 水洗いできます。

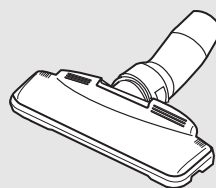

### クルッと切替えブラシ吸口

狭いすき間や隅をお掃除する吸口です。お掃除する場所に合わせて、先端をブラシにできます。

別売り部品接続用アタッチメントは必要ありません。



# ごみの捨てかた

- サイクロン式のクリーナーは、「紙パックがいらない」という特長を持っていますが、強い吸込力でお掃除していただくためには、こまめなごみ捨て、フィルターのお手入れをおすすめします。

- ダストケースのごみは、「ごみすてライン」を超える前に捨ててください。
- お掃除が終わったら、ダストケースを取り出し、「ごみすてライン」を確認してください。

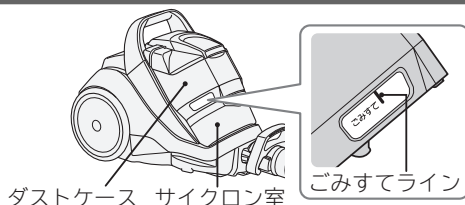

**警告**

**感電・けがのおそれあり**

ごみ捨ての際は、電源プラグをコンセントから抜く

**お願い**

- ごみ捨ての際に細かなほこりが舞い上がることがあります。屋外など、換気のよい環境でごみ捨てをしていただくか、マスクを着用するなどして、ほこりを吸い込まないようにしてください。

## ダストケースの取り出しかた

**1**

ふたクランプを外し、上ふたを開ける

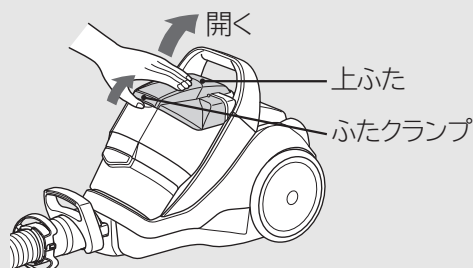

**2**

ダストケースを取り出す

**1** 本体の前側を手で押さえる

**2** 上に引き上げる

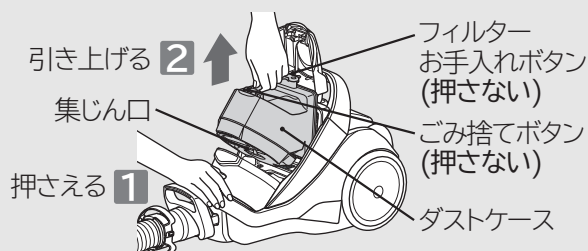

**お願い**

- ダストケースを取り出すときは、「ごみ捨てボタン」や「フィルターお手入れボタン」を押さないでください。ごみがこぼれる場合があります。本体内・サイクロン室にごみがこぼれたときは、ごみを取り除いてから元どおりダストケースを取り付けてください。
- ダストケースを持つときや置くときは、集じん口を下に向けしないでください。ごみがこぼれる場合があります。

## ごみすてラインの確認のしかた

**お願い**

- 「ごみすてライン」を超えてごみを吸い込んだ場合、サイクロン室側にごみがこぼれます。強い吸引力でお掃除していただくためにも、こまめなごみ捨てをおすすめします。

ダストケースの窓から、ごみが「ごみすてライン」を超えていないか確認する

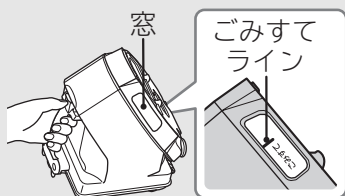

- ダストケースのごみ捨ての際は、**1**「立体フィルター」と**2**「クリーンフィルター」のごみを捨ててください。〈P.16、17〉
- 「ごみすてライン」を超えてごみを吸い込んだ場合、サイクロン室側にこぼれたごみを取り除いてください。
- サイクロン室にごみが詰まった場合は、サイクロン室を取り外してお手入れしてください。〈P.23〉

# ごみの捨てかた(続き)

## ダストケースのごみの捨てかた

### ①「立体フィルター」のごみの捨てかた

#### 1 ごみを捨てる

ダストケースを大きめのごみ袋などに入れ、ダストケースふたを下方に向けてごみ捨てボタンを押す

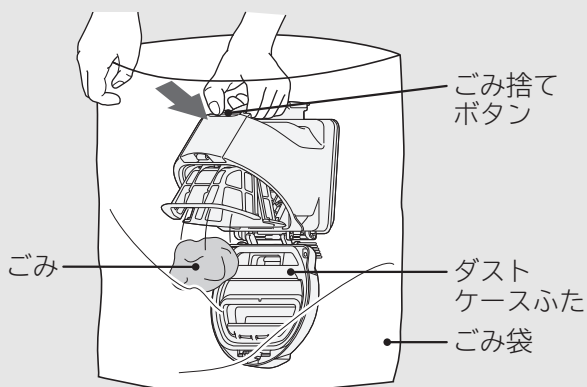

#### ⚠ 警告

**けがのおそれあり**  
ごみを捨てる時は、ダストケース下部を持たない

- 手を挟むおそれがあります。

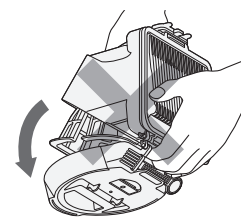

#### お願い

- ごみが出にくい場合は、ダストケースの側面をたたくなどして振動を加えてください。

#### 2 付着したごみを取り除く

- 1 ダストケースふた底面に取り付けられているお手入れブラシを取り外す

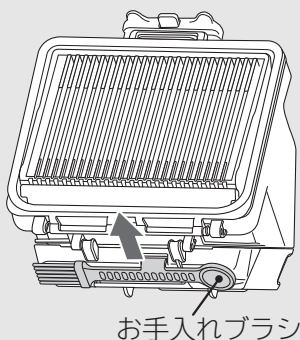

- 2 立体フィルターの目詰まりを取り除く

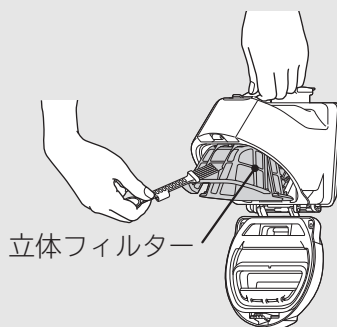

#### ⚠ 注意

**けがのおそれあり**

- ガラスの破片や虫ピンなど鋭利なものを誤って吸い込んでいる場合があります。注意してお手入れしてください。

- 立体フィルターは取り外してお手入れできます。(P.22)

#### 3 ダストケースふたを閉める

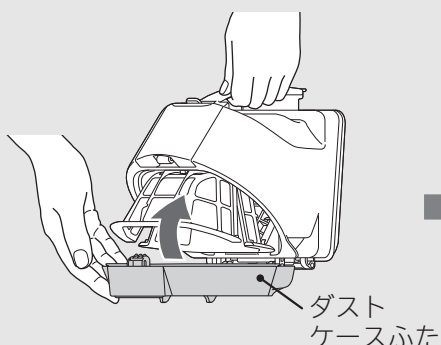

「カチッ」と音がするまで閉める





## ②「クリーンフィルター」のごみの捨てかた

### 1 ごみを捨てる

ダストケースを大きめのごみ袋などに入れ、クリーンフィルターを下方に向けてフィルターお手入れボタンを押す

- クリーンフィルターを軽くたたいて付着したごみを落としてください。

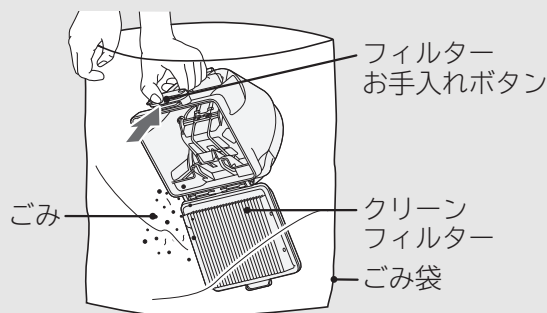

### 2 クリーンフィルターを取り外す

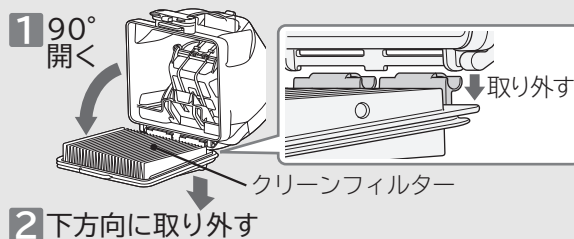

### 3 クリーンフィルターのひだの奥にたまったごみを取り除く

クリーンフィルターをごみ袋に入れ、床などで軽く5回程度たたいて奥にたまったごみを取り除く

#### ⚠ 注意

#### 傷を付けるおそれあり

- 床に傷が付くおそれがある場合は、新聞紙などを厚めに敷いてください。

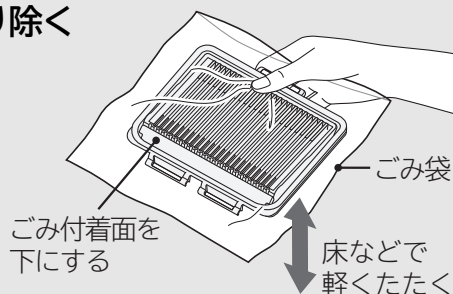

### 4 付着したごみを取り除く

クリーンフィルターの表面に付着したごみをお手入れブラシで取り除く

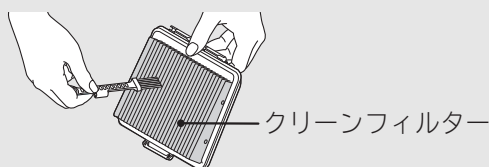

### 5 クリーンフィルターを取り付ける

取り外した逆の手順で取り付ける

### 6 クリーンフィルターを閉め、お手入れブラシを取り付ける

1 「カチッ」と音がするまで閉める

2 ダストケースふた底面にお手入れブラシを取り付ける

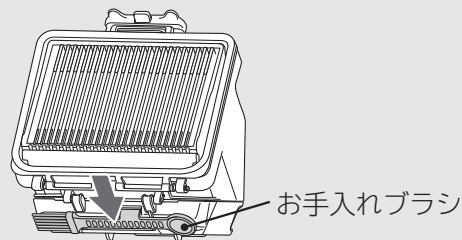
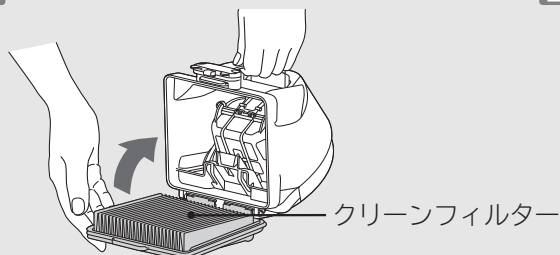

- お願い** ●お手入れブラシがダストケースふたにしっかり取り付けられていない状態でダストケースを取り付けて運転した場合、ダストケース付近から「ピー」という異音が発生することがあります。お手入れブラシは、ダストケースふた底面に奥までしっかり取り付けてください。

# ごみの捨てかた(続き)

## ティッシュペーパーの取り付けかた

- ティッシュペーパーを使用すると、ごみ捨てがさらに簡単・清潔になりますのでおすすめします。
- ティッシュペーパーの種類や取り付け状態によっては、ティッシュペーパーが破れることがあります異常ではありません。
- ごみ捨て時にティッシュペーパーが破れていても異常ではありません。

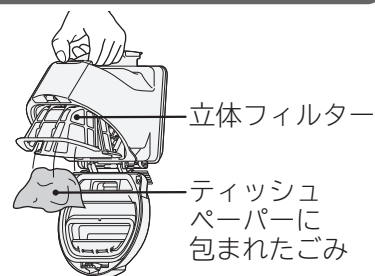

- お願い**
- ティッシュペーパーは、一辺の長さが20cm程度で2枚重ねのものをご使用ください。
  - ぬれたティッシュペーパーは使用しないでください。
  - 立体フィルターにごみが付着している場合は、付属のお手入れブラシで取り除いてください。

### 1 ティッシュペーパーを広げて、立体フィルターにのせる

ティッシュペーパーの端を、立体フィルターの上端から3cm程度はみ出すようにのせる

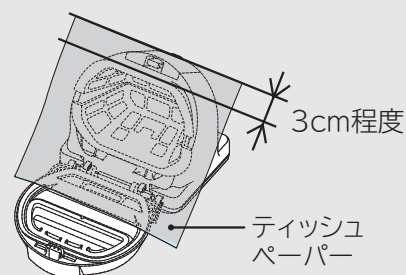

### 2 ティッシュペーパーの上端を立体フィルターに固定する

1 立体フィルターの上端をティッシュペーパーと一緒につまむ

2 立体フィルターを押し込み、溝をケースのふちに引っ掛ける

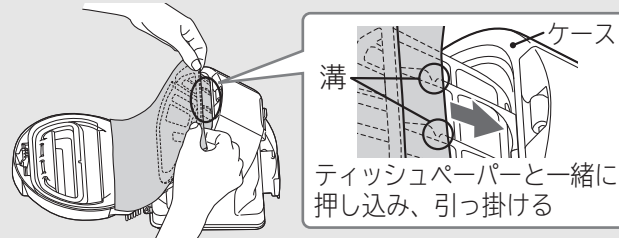
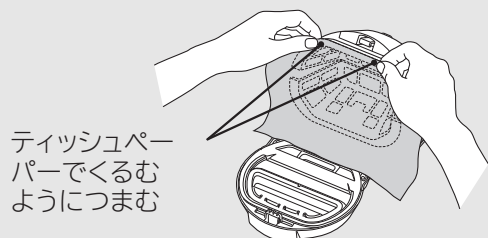

### 3 ティッシュペーパーを立体フィルターの内側にそわせる

1 ティッシュペーパーの下端を立体フィルターの下端に合わせる(中央をたるませる)

2 ティッシュペーパーを立体フィルターの奥まで押し込む

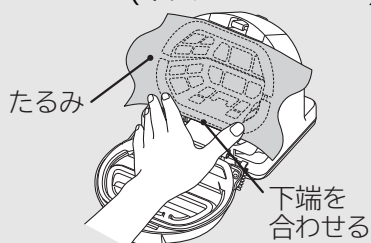

●ティッシュペーパーはしっかりと押し込んでください。強く押し込むと、立体フィルターの溝がダストケースのふちから外れる場合があります。

### 4 ダストケースふたを閉める

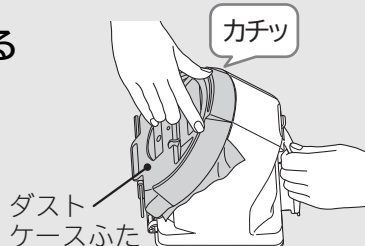

- ティッシュペーパーがダストケースからはみ出しても問題ありません。
- ティッシュペーパーを使用した場合、吸込仕事率が5W程度下がります。

## ダストケースの取り付けかた

ダストケースを奥まで入れて、上ふたを閉める

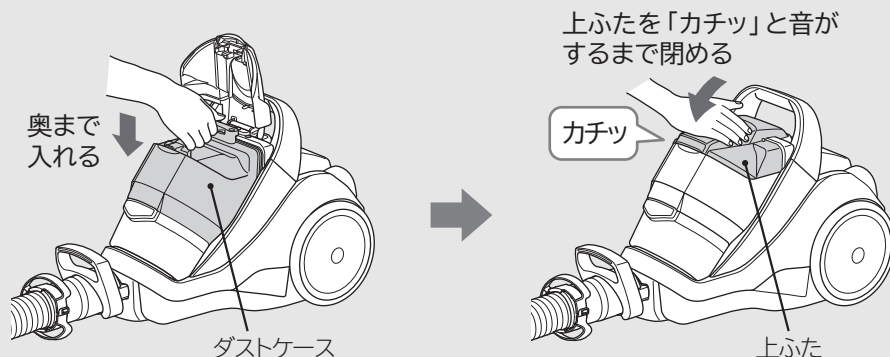

### お願い

- ダストケースを取り付けない状態での運転を防ぐため、ダストケースが奥まで入っていない状態では上ふたが閉まりません。
- ダストケースが奥まで入っていない状態で上ふたを無理に押さえると、上ふたが破損するおそれがあります。また、その状態で本体を運転した場合、ダストケース付近から「ピー」という異音が発生することがあります。ダストケースはしっかり奥まで入れてください。

# あとかたづけ

## 電源コードの巻き取りかた

電源プラグを持って、電源コード巻き取りボタンのマーク部(⊕)を押しながら、電源コードを巻き取ってください。



**注意**

**けがをする・家具に傷を付けるおそれあり**

- 電源プラグを抜くとき・電源コードを巻き取るときは、電源プラグを持ってください。

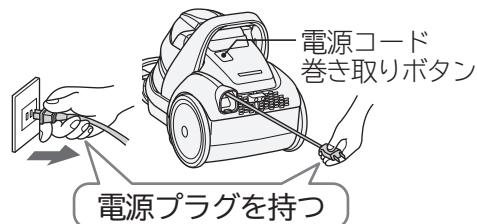

## 収納のしかた

1

延長管を縮めて〈P.6〉、取り付け溝にホーススタンドを差し込む

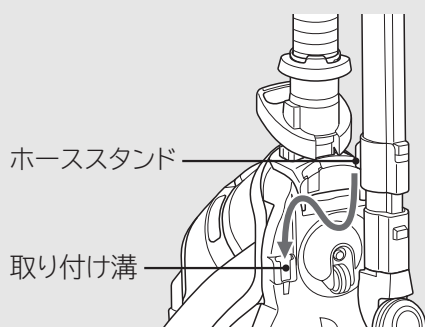

2

ホースを延長管に巻きつける

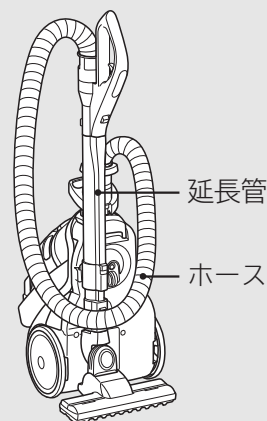

さらにコンパクトに収納したいとき

## コンパクト収納

### ■ホースリングの取り付けかた

- 1 ホースリングを本体つぎてに通す  
ホースリングを広げながら、本体つぎての端まで通してください。

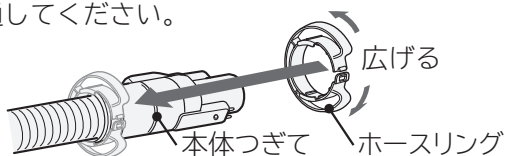

**注意**

**けがのおそれあり**

- ホースリングを取り付けるときに、手を挟まないように注意してください。

**お願い**

- ホースリングを広げるときは、強く引っ張らないでください。ホースリングが変形・破損することがあります。

- 2 ホースリングの引っ掛け部を本体つぎてに引っ掛けて、つめを取り付ける  
ホースリングのつめを確実に取り付けて固定してください。

ホースリングの取り付け線を本体つぎての合わせ目に合わせる

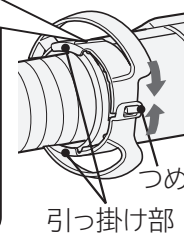
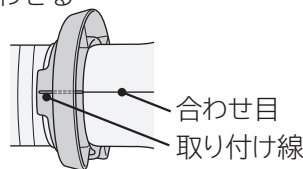

- 1 手もとと操作部を延長管から外す 〈P.2、3〉

- 2 ホースを固定ハンドルを通して、ホースリングに収納フックを引っ掛ける

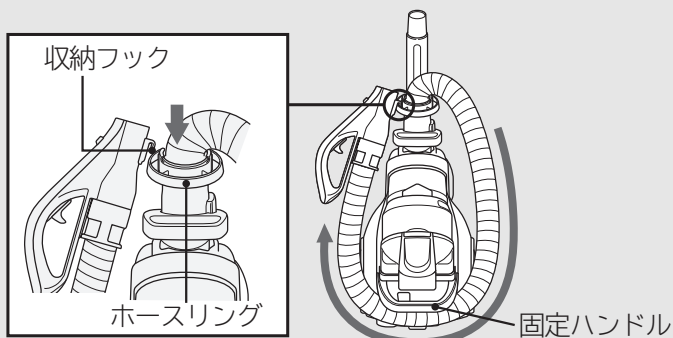

## サツと収納

- 1 手もとと操作部を延長管から外す (P.2、3)
- 2 ホースを延長管に巻きつけて、延長管に収納フックを引っ掛ける

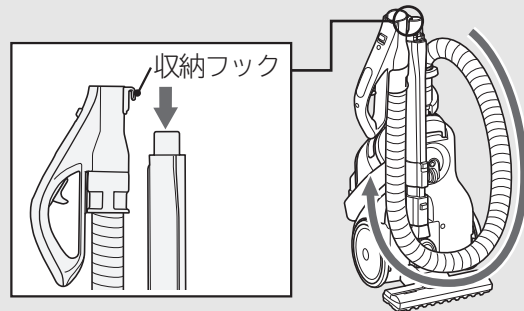

## 収納フック

- ・サツと収納のときは、収納フックを手もとと操作部の先端側へ移動してご使用ください。

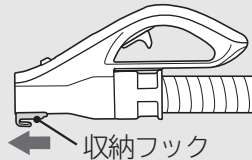

### 注意

#### けがのおそれあり

- 収納状態のまま持ち運ぶと、ホース・延長管や吸口が外れることがあります。

#### お願い

- ストーブの近くや直射日光が長時間当たるなど、高温になる場所での収納はしないでください。ホースの変形や故障の原因となります。
- ホースがつぶれたり、折れ曲がるなど、変形するような状態での収納はしないでください。

# 吸込力が弱くなったら

「本体のランプ(光サイン)が赤点滅した」、「吸込力が弱くなった」とき

- ダストケース・サイクロン室・各フィルターをお手入れしてください。
- 強い吸込力で掃除していただくため、こまめなお手入れをおすすめします。

- 各フィルターを水洗いしたときは、十分に自然乾燥させてください。  
クリーンフィルターの乾燥には約12時間必要です。(乾燥時間は、環境や季節によって異なります)

**お願い** ●お手入れの際に細かなほこりが舞い上がることがあります。  
屋外など、換気のよい環境でお手入れをしていただくか、マスクを着用するなどして、ほこりを吸い込まないようにしてください。

## ダストケース

### 1 立体フィルターを取り外す

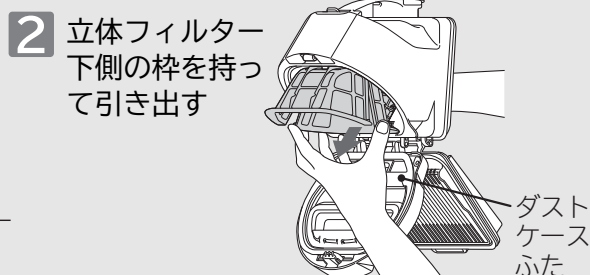

### ⚠ 注意

#### けがのおそれあり

- 立体フィルターを取り外すときは、「押す」刻印部を押してください。
- ガラスの破片や虫ピンなど鋭利なものを誤って吸い込んでいる場合があります。注意してお手入れしてください。

### 2 お手入れブラシで水洗いする

- クリーンフィルターのひだの奥にたまったごみを水で流してください。
- 取り外してお手入れすることもできます。(P.17)

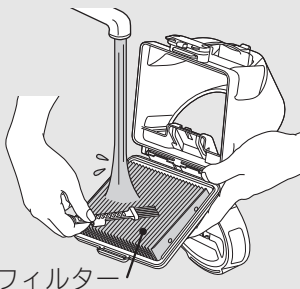

- 立体フィルターを水洗いする

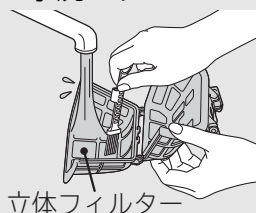

- ケースを水洗いする

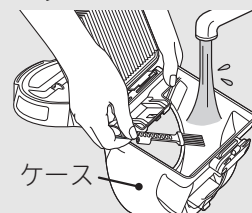

**お願い** ●立体フィルターは強く押して洗わないでください。破損の原因となります。

### 3 立体フィルターを取り付ける

- 1 立体フィルターのベースをケースの溝に差し込む

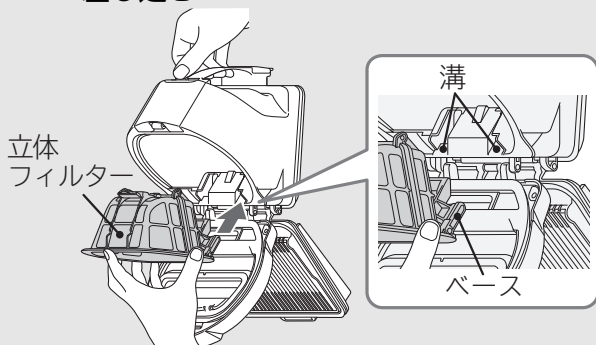

- 2 立体フィルターのストッパーを押し込む

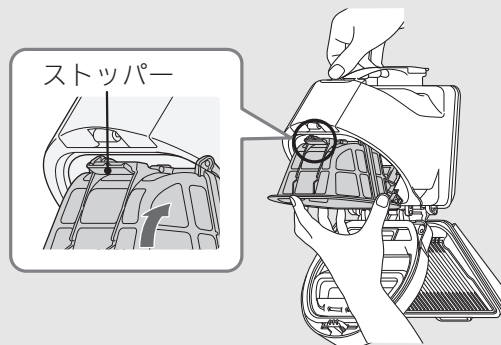

## フィルター(アレロフフィルター)

- 1** フィルターカバー(ビートパネル)を取り外し、  
フィルターを取り出す

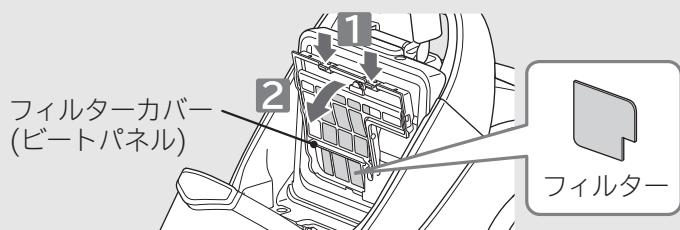

- 2** 水で軽く押し洗いする



- たたいて水気を切り、自然乾燥させます。

## サイクロン室

- 1** 取り外しボタン(青いボタン)を押して  
収納ハンドルを立ち上げる

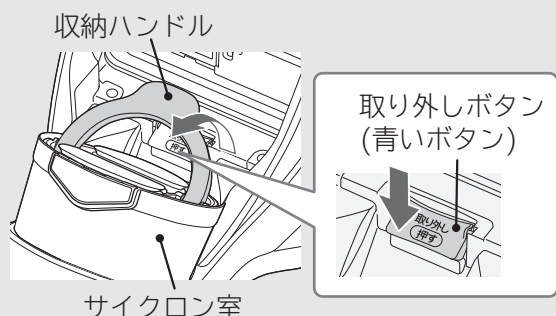

- 2** サイクロン室を取り外す

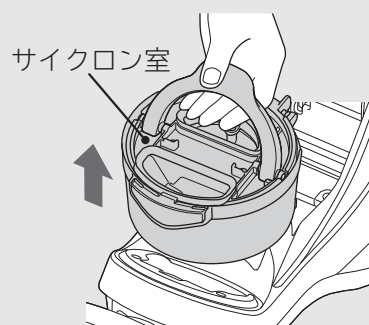

- 3** サイクロン室のふた(内筒)を開ける

- 1** お手入れボタンを  
矢印方向に引く

- 2** 収納ハンドルを持って  
ふた(内筒)を開ける

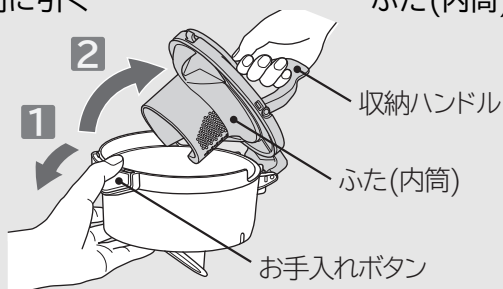

- お願い** ●開けるときのゴミがこぼれる場合があります。  
新聞紙などの上で開けてください。

### ⚠ 注意

#### けがのおそれあり

- ガラスの破片や虫ピンなど鋭利なものを誤って吸い込んでいる場合があります。注意してお手入れしてください。

- 4** サイクロン室を水洗いする

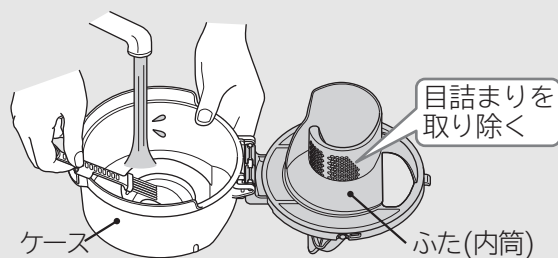

- お願い** ●付着しているゴミは軽く落としてから水洗いしてください。

#### 取り外してお手入れする場合 (ふたの取り外しかた)

- 1** 90°開く **2** 矢印方向に取り外す

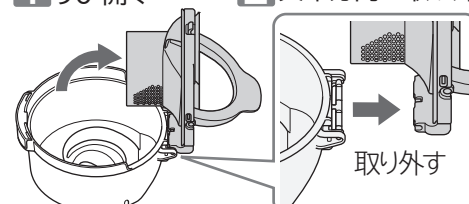

- お手入れ後は、取り外しかたの逆の手順で取り付けてください。

# 吸込力が弱くなったら(続き)

## 5 よく乾かしてから、ふた(内筒)を閉める

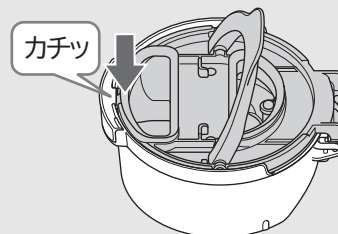
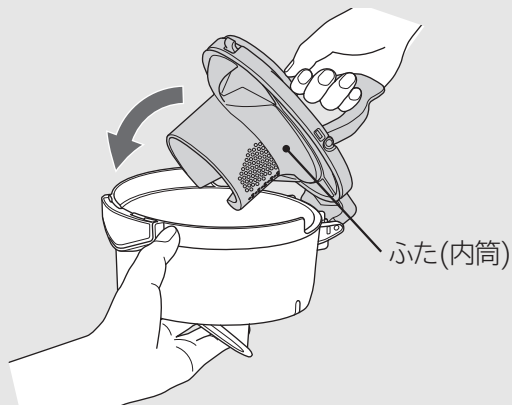

●「カチッ」と音がするまで押し込んでください。

**お願い** ●ふた(内筒)はしっかりと閉めてください。しっかりと閉まっていない状態で本体を運転した場合、サイクロン室付近から「ピー」という異音が発生することがあります。

## 6 サイクロン室を本体に取り付ける

**1** サイクロン室の「青色部」を本体の取り外しボタン(青いボタン)に合わせて取り付ける

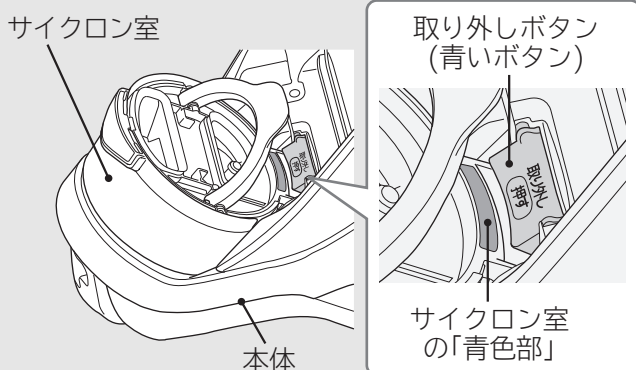

**2** 収納ハンドルを「カチッ」と音がするまで取り外しボタン(青いボタン)の下に押し込む

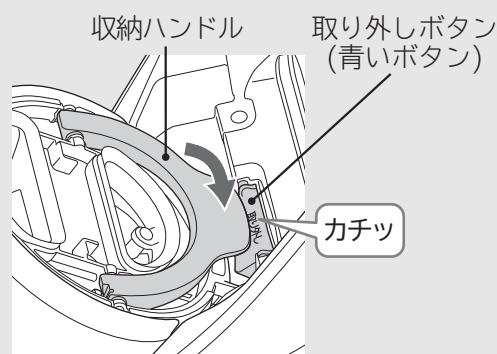

**お願い** ●洗剤、漂白剤などを使用したり、洗濯機で洗ったりしないでください。また、ヘアードライヤーなどの熱風で乾燥させないでください。性能の低下や破損・変形の原因となります。

- 付着しているごみは、軽く落としてから水洗いしてください。
- 付属のお手入れブラシ以外のブラシは使用しないでください。破損の原因となります。
- 各フィルターを水洗い後は十分に自然乾燥させてから取り付けてください。  
ぬれたままでご使用になると、フィルターが早期に目詰まりし、吸込不良や異臭発生の原因となります。
- ダストケース・サイクロン室および各フィルターは、取り付けて運転してください。  
モーター部にゴミが侵入すると、本体内部のフィルターが目詰まりして、本体から異音が発生することがあります。その場合は、お買い上げの販売店にご相談ください。〈P.30〉
- 各フィルターを水洗いしても吸込力が弱い場合は、クリーンフィルターなどの劣化が考えられます。  
取り替えをご希望される場合は、お買い上げの販売店にご相談ください。〈P.30、31〉



# お手入れのしかた

## 本体・標準付属品・付属応用部品

### ●汚れが気になるときはお手入れしてください。

水を含ませたやわらかい布をよく絞ってからふいてください。

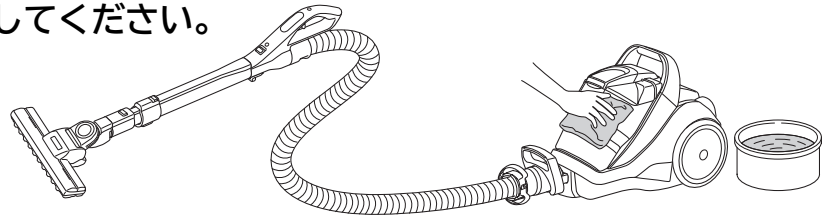

**お願い** ●ベンジン、シンナー、アルコール、洗剤などを使用しないでください。ひび割れや変色の原因となります。

## パワーヘッド

### ●吸込力が弱くなったり、汚れが気になるときはお手入れしてください。

### ●定期的なお手入れ(月1回程度)をおすすめします。

持ち上げ停止スイッチ、回転ブラシ、から拭きブラシ、ハケ、車輪、空気取り入れ口、回動部にゴミが付着していると、吸込力の低下や故障の原因となります。

**お願い** ●パワーヘッドは、延長管や手もと操作部から取り外してお手入れしてください。

### 付着したゴミを取り除く

付着したゴミを、すき間用吸口を使って吸い取ってください。

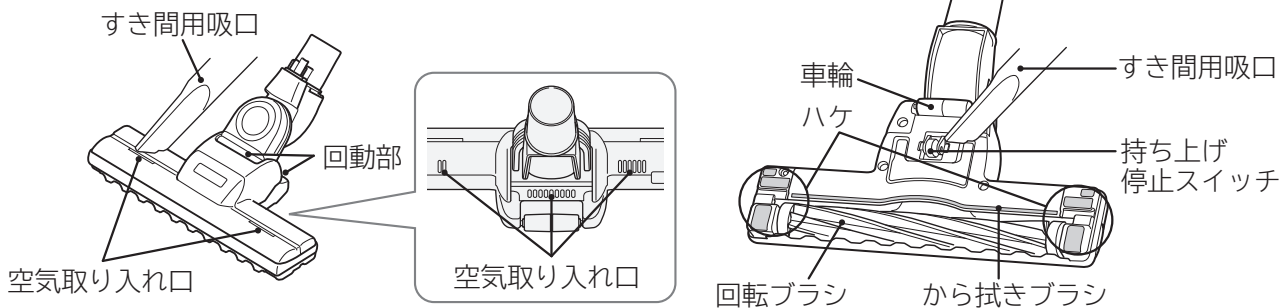

### 絡みついたゴミを取り除く

絡みついたゴミを、ピンセットなどで取り除いてください。

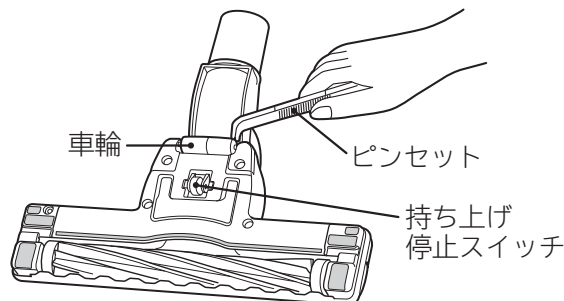

### 床面に傷を付けるおそれあり

- 車輪にゴミが絡みつくと、車輪が回転できず、磨耗と床傷つけの原因となります。
- 車輪、ハケ、回転ブラシが磨耗しているときは、お早めにお買い上げの販売店にご相談ください。(車輪、ハケ、回転ブラシは同時交換をおすすめします) <P.30、31>

**お願い** ●持ち上げ停止スイッチに無理な力を加えないでください。破損の原因となります。

# お手入れのしかた(続き)

## 回転ブラシをお手入れする

### 1 ブラシホルダーを取り外す

1 パワーヘッドを裏返してレバーを開く

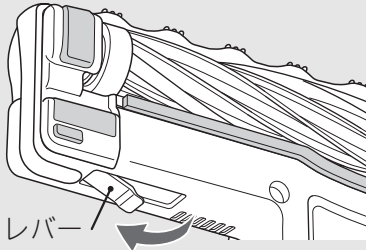

2 ブラシホルダーを取り外す

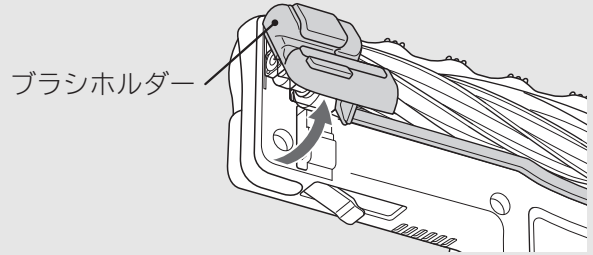

### 2 回転ブラシを取り外し、ごみを取り除く

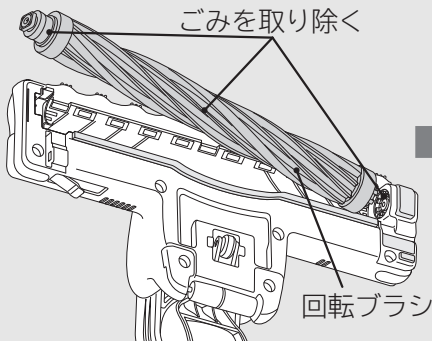

溝に絡みついたごみはピンセットなどで取り除く

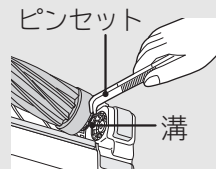

回転ブラシに絡みついたごみはハサミなどで切って取り除く

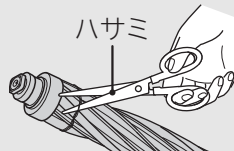

●回転ブラシは水洗いできます。

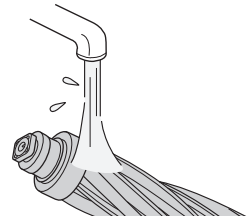

- お願い**
- 洗剤、漂白剤などを使用しないでください。変色、変形などの原因となります。
  - 回転ブラシを水洗いした場合は、十分に自然乾燥させてから取り付けてください。

### 3 回転ブラシを取り付ける

1 回転ブラシを溝に合わせる

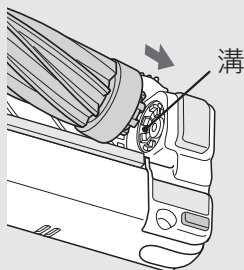

2 元どおり取り付ける

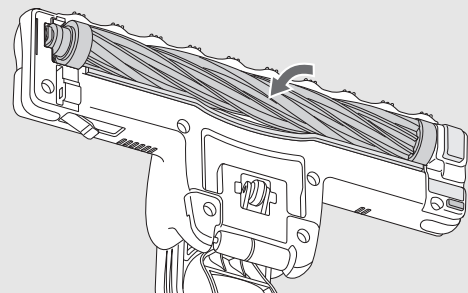

### 4 ブラシホルダーを取り付ける

1 つめを引っ掛ける

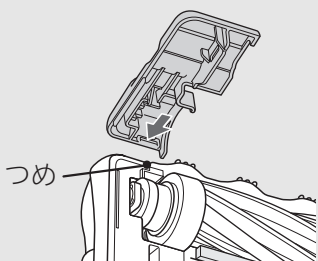

2 ブラシホルダーを取り付ける

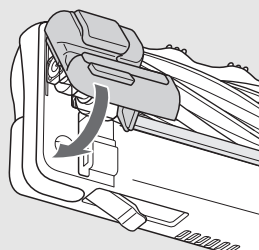

3 レバーを閉める

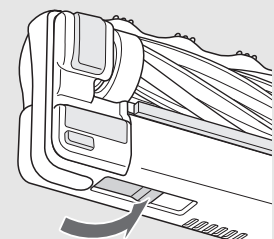

# 故障かなと思ったら

修理を依頼される前に

次の点をもう一度お調べください

本体が運転できない、パワーヘッドの回転ブラシが回転しない

保護装置が働いている場合があります。次の直しかたにより保護装置を解除してください。

## 本体が運転できない

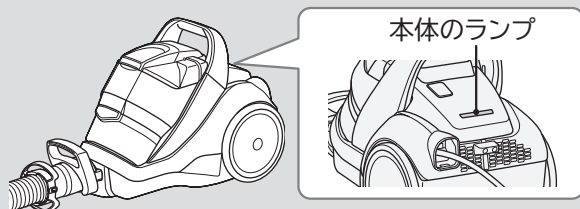

本体のランプが赤点滅したまま運転を続けると、本体モーターの過熱を防ぐために、自動的に電力を抑える保護運転になることがあります。さらにこの状態で運転を続けると、自動的に運転を停止します。

クリーンフィルターの  
ごみ詰まり

吸込口をふさいだ  
ままの運転

ホース・延長管  
のごみ詰まり

## パワーヘッドの回転ブラシが回転しない

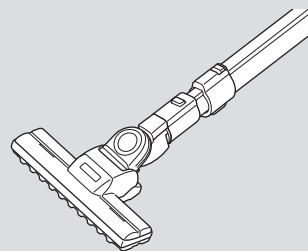

回転ブラシに異物を挟み込んだり、空気取り入れ口がごみ詰まりした状態で運転を続けると、パワーヘッドモーターの過熱を防ぐために、自動的に回転ブラシの回転を停止します。

異物の挟み込み

空気取り入れ口のごみ  
詰まり

床やじゅうたんなどへの  
押しつけ

保護装置と原因

お手入れのしかた

「切」スイッチを押し、電源プラグをコンセントから抜く

直しかた

ごみ捨て/フィルターのお手入れをする

〈P.16、17、22~24〉

吸込口をふさいでいるものを取り除く

ホース・延長管に詰まったごみを取り除く

回転ブラシや空気取り入れ口に挟み込んだ異物を取り除く

〈P.25、26〉

パワーヘッドを床やじゅうたんに強く押しつけない

故障かなと思ったら

約5分後～60分後に保護装置が解除され、再びご使用いただけます。

# 故障かなと思ったら(続き)

## ■その他の症状

症状	確認するところ	直し方	ページ
吸込力が弱い	(1)ダストケースのごみがいっぱいになっていませんか。	(1)立体フィルターとクリーンフィルターのごみを捨ててください。	P.15 P.19
	(2)各フィルターにごみが付着していませんか。	(2)各フィルターのお手入れをしてください。	P.22 P.24
	(3)延長管、ホース、本体つぎてにごみが詰まっていますか。	(3)ごみを取り除いてください。	—
	(4)パワーヘッドにごみが詰まっていますか。	(4)ごみを取り除いてください。	P.25 P.26
	(5)サイクロン室にごみが詰まっていますか。	(5)ごみを取り除いてください。	P.23 P.24
	ワイド曲がるロング吸口を使用したお掃除の場合、吸込力調節リングで吸込力を調節できます。		P.12
	延長コードを使用したり、ほかの電気製品と同時にコンセントをご使用になると、電源電圧の低下により、早期に本体のランプが赤点減する場合があります。定格15A以上・交流100Vのコンセントを単独でご使用ください。		—
急に吸込力が弱くなり、しばらくすると回復する	<ul style="list-style-type: none"> <li>●パワーヘッドを押しついたり、ふさぐようにして薄いカーペット、毛足の長いじゅうたんなどをお掃除していませんか。</li> <li>●ワイド曲がるロング吸口、すき間用吸口をカーテンなどに押しついたりふさぐようにしてお掃除していませんか。</li> </ul>	<p>本体モーターの過熱防止のため、自動的に電力を抑える運転をしています。異常ではありません。</p> <ul style="list-style-type: none"> <li>●回復しにくい時は、スイッチを切ってから、もう一度運転をしてください。</li> <li>●回復後、パワーヘッドは力を入れず、すべらせるように軽く動かしてください。</li> </ul>	—
本体が運転しない	<p>(1)電源プラグがコンセントにしっかり差し込まれていますか。</p> <p>(2)本体にホースが確実に差し込まれていますか。</p>	<p>(1)しっかり差し込んでください。</p> <p>(2)「カチッ」と音がするまでしっかり差し込んでください。</p>	P.6 P.2 P.3
本体の運転が止まる	本体のランプが緑点減していませんか。	自動停止中です。異常ではありません。	P.8 P.9
排気や本体があたたくなる(特に夏場)	空気の流れて本体モーターを冷却しているためで、異常ではありません。		—
排気から異臭が出る	<p>(1)各フィルターにごみが付着していませんか。</p> <p>(2)水洗い後のフィルターの乾燥が不十分ではないですか。</p>	<p>(1)各フィルターのお手入れをしてください。</p> <p>(2)水洗い後は、十分に自然乾燥させてください。</p>	P.22 P.24 P.22
本体から異音がる	本体内部のフィルターが目詰まりした場合、本体から異音が発生することがあります。お買い上げの販売店にご相談ください。		P.30

症 状	確認するところ	直しかた	ページ
パワーヘッドの回転 ブラシが回転しない または回転しにくい	<ul style="list-style-type: none"> <li>(1) パワーブラシが「切」設定になっていませんか。</li> <li>(2) 本体、ホース、延長管、パワーヘッドなどがしっかり接続されていますか。</li> <li>(3) パワーヘッドが床面から浮いていませんか。</li> <li>(4) 回転ブラシ、空気取り入れ口、持ち上げ停止スイッチなどにゴミなどが付着していませんか。</li> <li>(5) 延長コードを使用したり、ほかの電気製品と同時にコンセントを使用していませんか。</li> </ul>	<ul style="list-style-type: none"> <li>(1) もう一度、「パワーブラシ切/入」スイッチを押してください。</li> <li>(2) しっかりと接続してください。</li> <li>(3) 床面から浮かせると止まる構造になっています。</li> <li>(4) ごみを取り除いてください。</li> <li>(5) 定格15A以上・交流100Vのコンセントを単独でご使用ください。</li> </ul>	<p>P.7</p> <p>P.2 P.3</p> <p>P.10</p> <p>P.25 P.26</p> <p>—</p>
パワーモニターが点灯 しない	パワーブラシが「切」設定になっていませんか。	もう一度、「パワーブラシ切/入」スイッチを押してください。	P.7
パワーヘッドからカラ カラと音がする	持ち上げ停止スイッチの構造上、発生する音です。異常ではありません。	—	—
ダストケース・サイク ロン室付近から「ピー」 という異音が出る	<ul style="list-style-type: none"> <li>(1) 本体にダストケース・サイクロン室が確実に取り付けられていますか。</li> <li>(2) ダストケースふた底面にお手入れブラシが確実に取り付けられていますか。</li> <li>(3) サイクロン室のふた(内筒)が確実に閉められていますか。</li> </ul>	<ul style="list-style-type: none"> <li>(1) 確実に奥まで取り付けてください。</li> <li>(2) 確実に奥まで取り付けてください。</li> <li>(3) 確実に閉めてください。</li> </ul>	<p>P.19 P.24</p> <p>P.17</p> <p>P.24</p>
電源コードが全部入ら ない、または引き出せ ない	電源コードが片寄って巻き込まれたり、よじれたりしていることがあります。電源コード巻き取りボタンを押しながら、電源コードを「巻き取る」「引き出す」動作を数回繰り返してください。そのあと、黄印まで引き出してよじれを直してから、もう一度巻き込んでください。	—	—
上ふたが閉まらない	本体にダストケース・サイクロン室が確実に取り付けられていますか。	確実に奥まで取り付けてください。	P.19 P.24
ティッシュペーパーが 破れる	<ul style="list-style-type: none"> <li>(1) ティッシュペーパーの種類は適切なものですか。</li> <li>(2) 立体フィルターに確実に押し込まれていますか。</li> </ul>	<ul style="list-style-type: none"> <li>(1) 一辺の長さが20cm程度で2枚重ねのものをご使用ください。</li> <li>(2) 立体フィルターの内側にそわせて、確実に奥まで押し込んでください。</li> </ul>	<p>P.18</p> <p>P.18</p>
確認してもまだ異常がある場合	—	ご自分で修理をなさらないで、お買い上げの販売店へご相談ください。	P.30

# アフターサービスと保証

## 使用中に異常が生じたときは

「故障かなと思ったら」(P.27~29)をご確認のあと、それでも故障と思われる場合には、ご自分で修理をなさらないでお買い上げの販売店にご相談ください。

- 修理を依頼されるため、掃除機を販売店にお持ちの際は、標準付属品(ホース、延長管、パワーヘッド)も一緒にお持ちください。

お知らせいただきたい内容  
**1 型式**—CV-S305E8  
**2 症状**—できるだけ詳しく

## 一般家庭用以外でご使用になるとき

- 共同(寮など)でご使用になるなど、一日の使用時間が一般家庭に比べて極端に長い場合には、短時間で部品の交換(パワーヘッドなど)が必要になることがあります。お買い上げの販売店にご相談のうえ、定期的な点検をなさってご使用になることをおすすめします。
- このような場合は、保証期間中でも有料になることがあります。

※この掃除機は家庭用です

## 転居される場合

- ご転居により、お買い上げの販売店のアフターサービスを受けられなくなる場合は、前もって販売店にご相談ください。ご転居先での日立の家電品取扱店を紹介させていただきます。
- 電源周波数の異なる地区へのご転居に際しても、部品の交換は不要です。

## 部品の保有期間について

この掃除機の補修性能部品の保有期間は、**製造打ち切り後6年**です。  
 補修性能部品とは、その商品の機能を維持するために必要な部品です。

## 愛情点検



### ★長年ご使用の掃除機の点検を

ご使用の際、  
このような  
症状はあり  
ませんか？

- スイッチを押しても、運転しない
- 電源プラグやコードを動かすと、通電したりしなかったりする
- 運転中、時々止まる
- 運転中、異常な音がる
- 本体が変形したり、異常に熱い
- ホースが破れている
- こげくさい“におい”がする
- その他の異常がある

ご使用  
中 止

事故防止のため、  
すぐにスイッチを  
切り、電源プラグ  
を抜いて、販売店  
へ点検・修理を依  
頼してください。

## 日立家電品についてのご相談や修理はお買い上げの販売店へ

なお、転居されたり、贈り物でいただいたものの修理などで、ご不明な点は下記窓口にご相談ください。

ホームページに「よくあるご質問」について記載しておりますので、ご活用ください。

[http://kadenfan.hitachi.co.jp/q\\_a/index.html](http://kadenfan.hitachi.co.jp/q_a/index.html)

修理などアフターサービスに関するご相談は  
エコーセンターへ

**TEL 0120-3121-68**  
**FAX 0120-3121-87**

(受付時間) 9:00~19:00 (365日)  
 携帯電話、PHSからもご利用できます。

商品情報やお取り扱いについてのご相談は  
お客様相談センターへ

**TEL 0120-3121-11**  
**FAX 0120-3121-34**

(受付時間) 9:00~17:30(月~土)、9:00~17:00(日・祝日)  
 年末年始は休ませていただきます。  
 携帯電話、PHSからもご利用できます。

## 保証について





- この商品は保証書付きです。  
 保証書は販売店で所定事項を記入してお渡しいたします。記載内容をご確認いただき、大切に保存してください。

保証期間	お買い上げ日から1年間です。(保証期間中でも有料になることがありますので、保証書をよくお読みください)
保証期間中は	修理に際しましては、保証書をご提示ください。 保証書の記載内容に基づいて修理させていただきます。
保証期間が過ぎているときは	修理によって機能が維持できる場合は、ご要望により有料で修理させていただきます。

- 「持込修理」および「部品購入」については、上記サービス窓口にて各地区のサービスセンターをご紹介します。
- お客様が弊社にお電話でご連絡いただいた場合には、正確にご回答するために、通話内容を記録(録音など)させていただくことがあります。
- ご相談、ご依頼いただいた内容によっては弊社のグループ会社に個人情報を提供し対応させていただくことがあります。
- 修理をご依頼いただいたお客様へ、アフターサービスに関するアンケートハガキを送付させていただくことがあります。

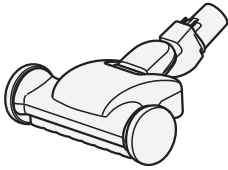
# 別売り部品

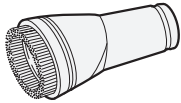
日立の家電品取扱店でお求めください。  
 価格は、2011年9月現在の消費税率を基に総額表示を行っています。

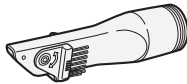
<p><b>電動ふとん吸口(G-DF1)</b></p>  <p>希望小売価格 10,500円(税抜 10,000円)</p>	<p><b>はたき吸口(D-H3)</b></p>  <p>希望小売価格 3,990円(税抜 3,800円)</p>	<p><b>棚用自在吸口(D-TJ2)</b></p>  <p>希望小売価格 1,260円(税抜 1,200円)</p>
<p><b>丸洗いフローリングヘッド(D-F3)</b></p>  <p>希望小売価格 5,250円(税抜 5,000円)</p>	<p><b>クルッと切替えブラシ吸口</b></p>  <p>サービスパーツCV-PL8-009 クルッと切替えブラシ吸口とご指定ください 希望小売価格 1,050円(税抜 1,000円)</p>	

●付属応用部品や、補修用性能部品もお買い求めいただけます。

<p><b>ワイド曲がるロング吸口</b></p>  <p>サービスパーツ CV-SU7000-044 ワイド曲がるロング吸口(D-SH6) とご指定ください 希望小売価格 5,250円(税抜 5,000円)</p>	<p><b>ワイドブラシ</b></p>  <p>サービスパーツ CV-SU7000-045 ワイドブラシ(SH6) とご指定ください 希望小売価格 1,575円(税抜 1,500円)</p>	<p><b>すき間用吸口ホルダー</b></p>  <p>サービスパーツ CV-SU7000-047 すき間用吸口ホルダー とご指定ください 希望小売価格 315円(税抜 300円)</p>	<p><b>ホースリング</b></p>  <p>サービスパーツ CV-SU7000-048 ホースリング とご指定ください 希望小売価格 315円(税抜 300円)</p>	
<p><b>お手入れブラシ</b></p>  <p>サービスパーツ CV-SR3300-001 お手入れブラシ とご指定ください 希望小売価格 420円(税抜 400円)</p>	<p><b>サツとハンドル</b></p>  <p>サービスパーツ CV-SU7000-043 サツとハンドル とご指定ください 希望小売価格 1,050円(税抜 1,000円)</p>	<p><b>ワイドふとんブラシ</b></p>  <p>サービスパーツ CV-S85E7-004 ワイドふとんブラシ(スイクチ G-W2)とご指定ください 希望小売価格 2,625円(税抜 2,500円)</p>	<p><b>すき間用吸口</b></p>  <p>サービスパーツ CV-SU7000-051 すき間用吸口 とご指定ください 希望小売価格 315円(税抜 300円)</p>	<p><b>別売り部品接続用アタッチメント</b></p>  <p>サービスパーツ CV-SM10-033 アタッチメント(SM) とご指定ください 希望小売価格 315円(税抜 300円)</p>
<p><b>クリーンフィルター</b></p>  <p>サービスパーツ CV-SU7000-012 BフィルターSU とご指定ください 希望小売価格 1,050円(税抜 1,000円)</p>	<p><b>回転ブラシ</b></p>  <p>サービスパーツ CV-SU7000-042 ロータリブラシクミ(AP34) とご指定ください 希望小売価格 2,520円(税抜 2,400円)</p>	<p><b>ブラシホルダー(ハケ)</b></p>  <p>サービスパーツ CV-SU7000-039 ジクウケカパーLセット(AP34) とご指定ください 希望小売価格 315円(税抜 300円)</p>	<p><b>車輪</b></p>  <p>サービスパーツ CV-SR3300-035 ローラLセット(AP29) とご指定ください 希望小売価格 840円(税抜 800円)</p>	

- 上記希望小売価格は、価格改正に伴い変更する場合があります。
- 車輪・ハケ・回転ブラシを交換する場合は、お買い上げの販売店にご相談ください。  
 お客様のご要望により部品交換いたします。部品交換には、部品代のほかに交換作業費がかかります。

アフターサービスと保証

別売り部品

# 仕様

電源	100V 50-60Hz共用	本体寸法	長さ405mm×幅268mm×高さ313mm
消費電力	1000W～約200W	標準付属品	ホース……………1本 延長管……………1本 パワーヘッド……………1個
吸込仕事率	450W～約50W		付属応用部品
運転音	59dB～約53dB		
集じん容積	0.4L(ごみすてラインまで)		
コードの長さ	5m		
質量	6.7kg(標準付属品を含む)		

※吸込仕事率は、ティッシュペーパー非装着時のものです。

抗菌効果	部品名	抗菌の確認を行った試験機関	試験方法	抗菌の方法	抗菌の処理を行っている部品の名称	試験結果(抗菌活性値)
	フィルター	(財)日本紡績検査協会	JIS L 1902に基づく	繊維に塗布定着	不織布	5.5

※抗菌活性値が2.0以上で抗菌効果があるとされています。

## お客様メモ

後日のために記入しておいてください。  
サービスを依頼される  
とき、お役に立ちます。

購入店名

電話

ご購入年月日

年

月

日

 日立アプライアンス株式会社

〒105-8410 東京都港区西新橋2-15-12