

水洗いのしかた（ダストケースは丸洗いできます）

- ごみを捨てても「吸込力が回復しない」、「本体のランプが赤点灯した」ときは、各フィルターを水洗いしてください。
- 水洗い後は、十分に自然乾燥させてから取り付けてください。クリーンフィルターの乾燥には約12時間必要です。（乾燥時間は環境や季節によって異なります）

お願い

- 付着しているごみは、軽く落としてから水洗いしてください。
- 付属のお手入れブラシ以外のブラシは使用しないでください。
- 各フィルターを水洗い後は十分に自然乾燥させてから取り付けてください。ぬれたままでご使用になると、フィルターが早期に目詰まりし、吸込不良や異臭発生の原因となります。

■立体フィルター

取り外し

- 1 ダストケースふた、クリーンフィルターを開けて、立体フィルターの「押す」刻印部を指で押す

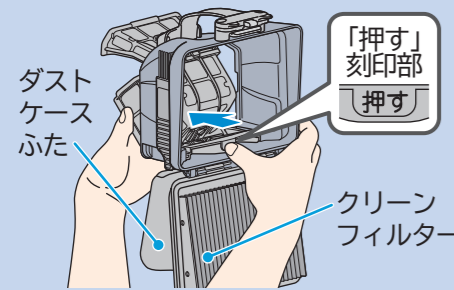

- 2 立体フィルターの枠を持ち、ダストケースふた側から引き出す

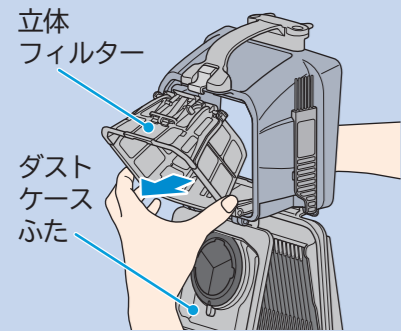

水洗い

- 1 立体フィルターの内側、外側を水洗いする

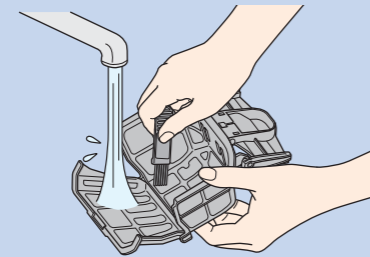

- 2 ダストケースの内側を水洗いする



取り付け

- 1 立体フィルターのベースをケースの溝に差し込む

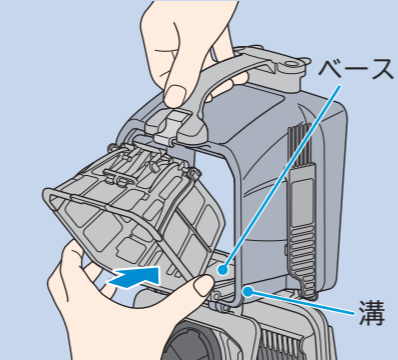

- 2 立体フィルターのストッパーを押し込む

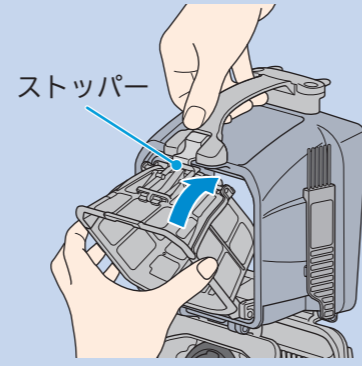

■クリーンフィルター

ひだの奥にたまったごみを水で流してください。

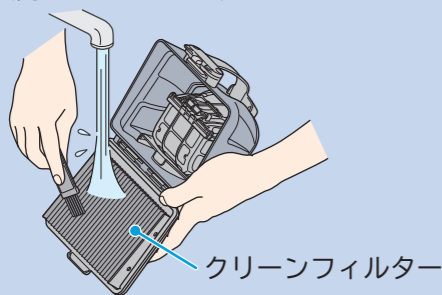

取り外してお手入れする場合
(クリーンフィルターの取り外しかた)

- 1 90° 開く

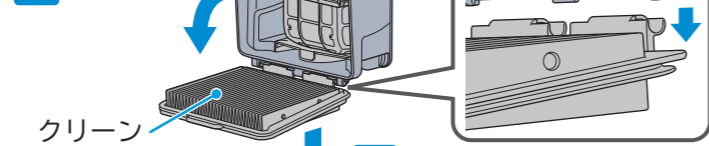

- 2 下方向に取り外す

お手入れ後は、取り外した逆の手順で取り付けてください。

故障かなと思ったら

修理を依頼される前に、「取扱説明書」の「故障かなと思ったら」をもう一度ご確認ください。

日立電気掃除機 ごみダッシュサイクロン式 CV-SA8シリーズ

カンタンお手入れガイド

詳しくは「取扱説明書」
をご覧ください。

サイクロン式のクリーナーは、「紙パックがいらぬ」という特長を持っていますが、強い吸込力でお掃除していただくために、こまめなごみ捨て、フィルターのお手入れをおすすめします。

ダストケースの取り出ししかた

本体を横にして上ふたを開け、ダストケースを取り出す

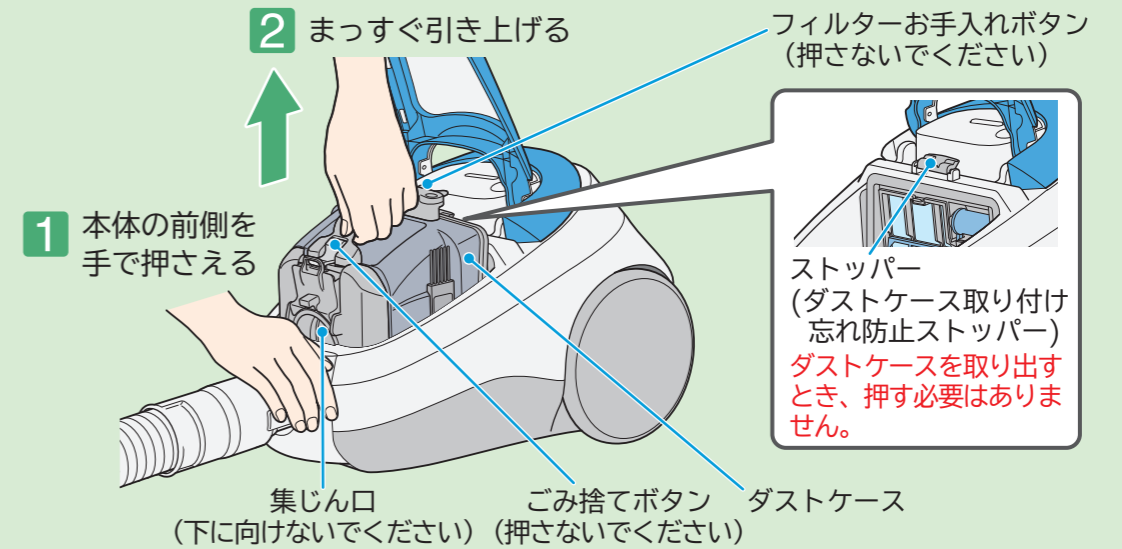

※イラストはごみダッシュサイクロン式クリーナーの代表機種CV-SA8で説明しています。

- お願い**
- ダストケースを取り出すときは、「ごみ捨てボタン」や「フィルターお手入れボタン」を押さないでください。ごみがこぼれる場合があります。本体にごみがこぼれたときは、ごみを取り除いてから元どおりダストケースを取り付けてください。
 - ダストケースを持つときや置くときは、集じん口を下に向けないでください。ごみがこぼれる場合があります。
 - ダストケースを取り付けるときは、ダストケースを奥まで入れてください。ダストケースが取り付けられていない状態や、奥まで入っていない状態では、上ふたが閉まりません。
 - ダストケースが奥まで入っていない状態で本体を運転した場合、ダストケース付近から「ピー」という異音があります。ダストケースはしっかり奥まで入れてください。

ダストケースの構成

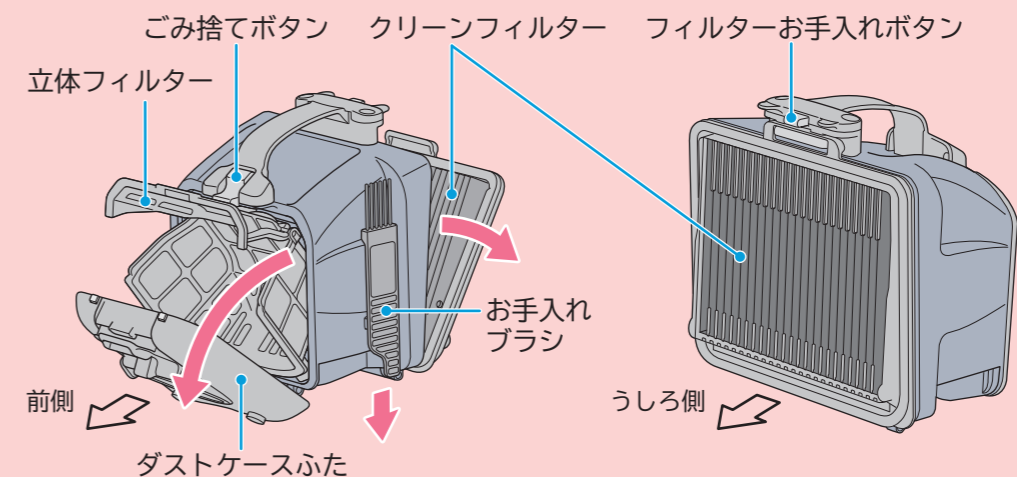

ごみの捨てかた

お掃除が終わったら、「立体フィルター」と「クリーンフィルター」のごみを捨ててください。

1 「立体フィルター」のごみを捨てる

1 ダストケースを大きめのごみ袋に入れ、ダストケースふたを下方に向けてごみ捨てボタンを押す

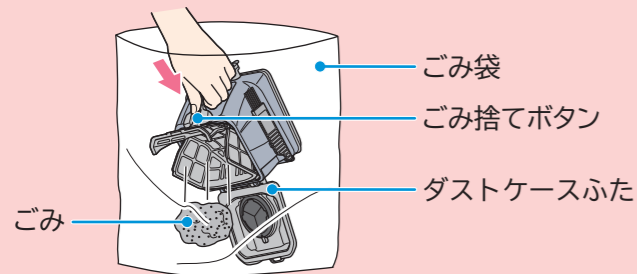

2 付属のお手入れブラシで、立体フィルターの目詰まりを取り除く

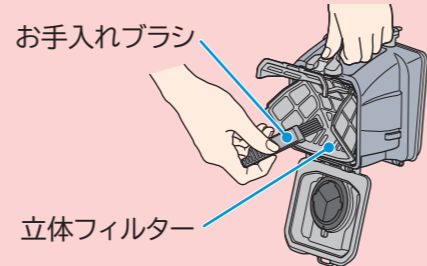

立体フィルターは、取り外してお手入れできます。

2 「クリーンフィルター」のごみを捨てる

1 ダストケースを大きめのごみ袋に入れ、クリーンフィルターを下方に向けてフィルターお手入れボタンを押す
クリーンフィルターを軽くたたいて、付着したごみを落としてください。

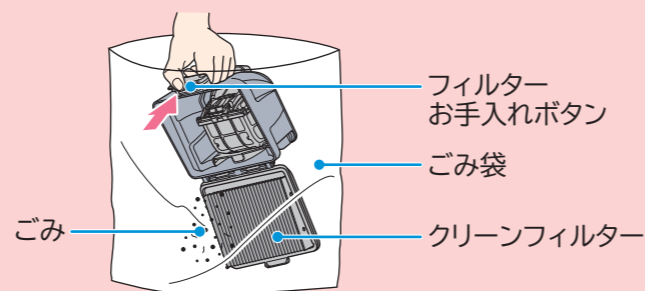

2 クリーンフィルターを取り外す

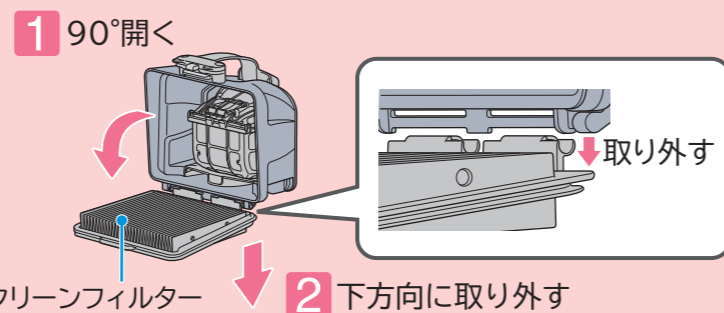

3 クリーンフィルターをごみ袋に入れ、床などで軽く5回程度たたいてひだの奥にたまったごみを取り除く

⚠ 注意

傷を付けるおそれあり
床に傷が付くおそれがある場合は、新聞紙などを厚めに敷いてください。

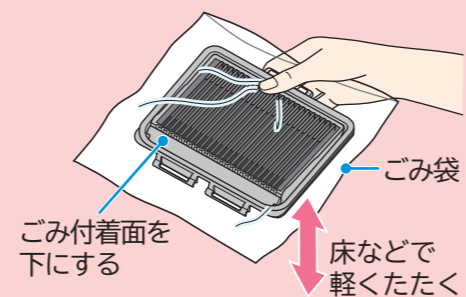

4 クリーンフィルターの表面に付着したごみをお手入れブラシで取り除く
お手入れ後は、取り外した逆の手順で取り付けてください。



ティッシュペーパーの取り付けかた

- ティッシュペーパーを使用すると、ごみ捨てがさらに簡単・清潔になりますのでおすすめします。
- ティッシュペーパーの種類や取り付け状態によっては、ティッシュペーパーが破れることがあります。異常ではありません。

- お願い**
- ティッシュペーパーは、一辺の長さが20cm程度で2枚重ねのものをご使用ください。
 - ぬれたティッシュペーパーは使用しないでください。
 - 立体フィルターにごみが付着している場合は、付属のお手入れブラシで取り除いてください。

1 ティッシュペーパーを広げ、下端をシールに合わせて、立体フィルターにのせる

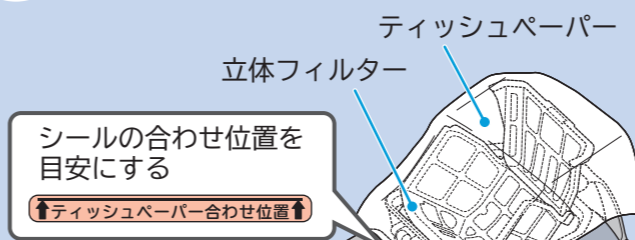

2 立体フィルターの内側にそわせて、ティッシュペーパーを奥まで押し込む



3 立体フィルターをそっと押し込み、ごみ捨てボタンのつめに引っ掛ける

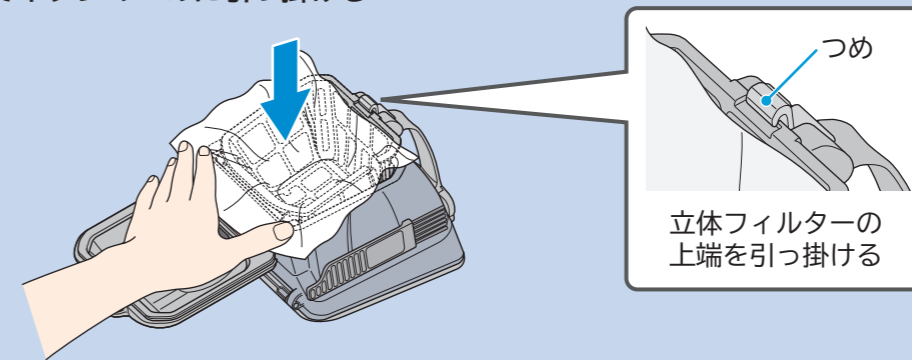

4 ダストケースふたを閉める

ダストケースふたの「押し」刻印部を2か所同時に押す



- ごみ捨てボタンロックを押してダストケースふたを閉めようとしても閉まりません。
- ティッシュペーパーはダストケースからはみ出したままで問題ありません。