

## 日立掃除機 CV-SJ10

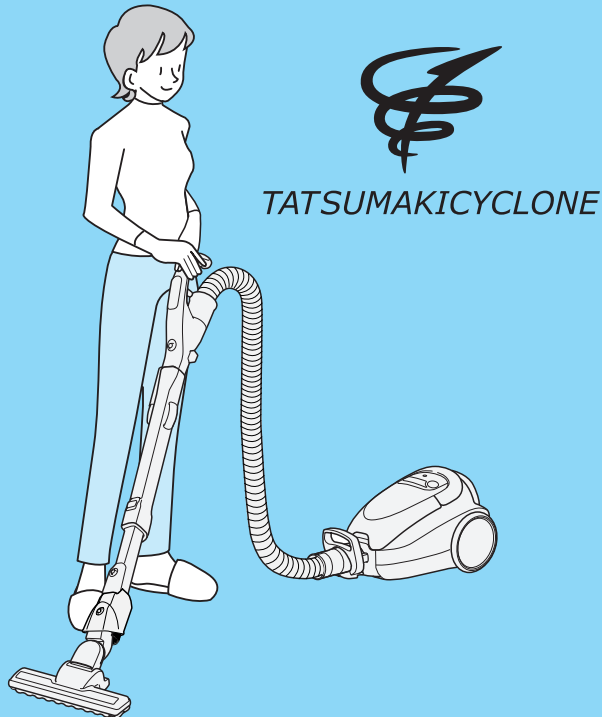

このたびは日立掃除機をお買い上げいただき、まことにありがとうございました。

- この掃除機は家庭用です。業務用や掃除以外の目的にはご使用にならないでください。
- ご使用の前に、この取扱説明書をよくお読みになり、正しくご使用ください。特に「安全上のご注意」は必ずお読みください。

お読みになったあとは、保証書とともに大切に保存してください。

### もくじ

ページ

ご使用前に必ずお読みください	2
安全上のご注意	4
各部のなまえと準備	6
操作のしかた	8
上手なお掃除のしかた	10
ごみがたまったら	12
お手入れ	13
あとかたづけ	16
保護装置について	17
故障かなと思ったら	18
アフターサービスと保証について	19
別売り部品	20
仕様	20

長くお使いいただくために

# ご使用前に必ずお読みください

- サイクロン式クリーナーは、紙パックがいない、吸込力が持続するという特長をっていますが、性能を保つために、ダストケース、フィルターのお手入れは必要です。強い吸込力で掃除していただくため、以下のことを必ずお守りください。

大きなごみを吸わせないでください。

あめ玉の包みやティッシュペーパーなどの大きなごみを吸わせただけの場合、サイクロン室に詰まったり、フィルターにはり付いて、フィルターの目詰まりをおこす場合があります。大きなごみがあるときは、取り除いてから掃除してください。

一気に多量のごみを吸わせないでください。

多量のごみを一気に吸わせると、フィルターの目詰まりをおこす場合があります。多量のごみを吸わせるときは、少しずつ吸わせてください。

細かい粉状のごみや、細かい綿ごみを集中して吸わせないでください。

小麦粉などの細かい粉状のごみや、エアコンのフィルターなどに付着した細かい綿ごみを多量に吸わせると、フィルターが目詰まりして吸込力が低下し、保護装置が働く場合があります。

細長いごみを吸わせただけの場合

長いひもや髪の毛など細長いごみを吸わせただけの場合、内筒フィルターに巻きついたり、目詰まりして吸引力が低下します。内筒フィルターをお手入れしてください。

## <ごみがたまったら>

- ダストケースのごみは「ごみ捨てライン」を超える前に捨ててください。強い吸込力で掃除していただくため、こまめなごみ捨てをおすすめします。

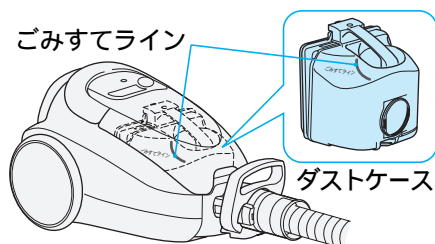

## ごみの捨てかた

- 1 上ふたを開けて、ダストケースを本体から取り出す

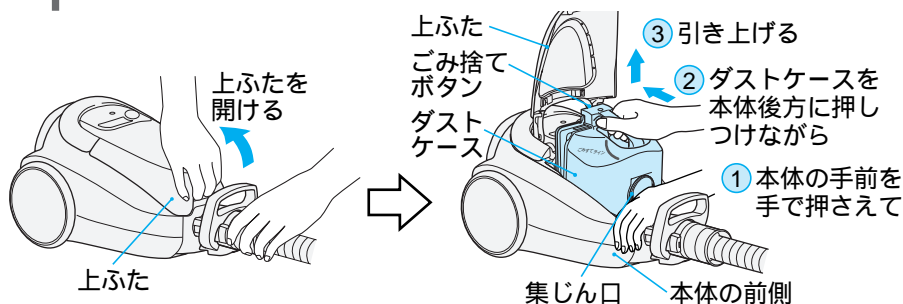

### お願い

- 本体からダストケースを取り外すとき、ごみ捨てボタンを押したり、集じん口を下に向けしないでください。ごみがこぼれる場合があります。

- 2 ダストケースをごみ袋などに入れ、ごみ捨てボタンを押し、ごみを捨てる。

ダストケースフタを下に向けてごみ捨てボタンを押し、ごみを捨てる

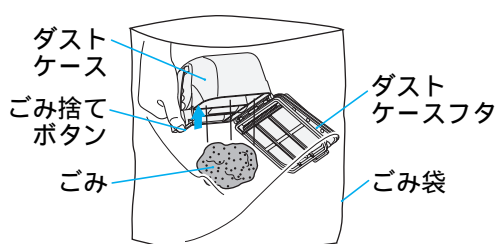

### お願い

- ごみが出にくい場合は、ダストケースの側面をたたくなどして振動を加えてください。

### 3 ステンレスメッシュフィルターに付着しているごみを取り除く

- ① 抗菌お手入れ  
ブラシを取り  
外す

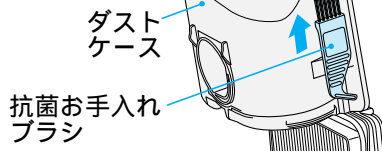

- ② 目詰まりを  
取り除く

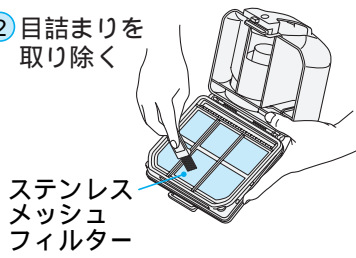

#### ご注意

- ガラスの破片や虫ピンなど鋭利な物を誤って吸い込んだときは、手を直接触れないで捨ててください。けがをするおそれがあります。

<「フィルターお手入れサインが点滅した」、「吸込力が弱くなった」、「運転音が高くなった」とき>

- フィルターが目詰まりした場合、「フィルターお手入れ」サインが点滅し、自動的に吸込力が低下します。フィルターをお手入れしてください。👉 13~15

強い吸込力で掃除していただくため、定期的なお手入れをおすすめします。

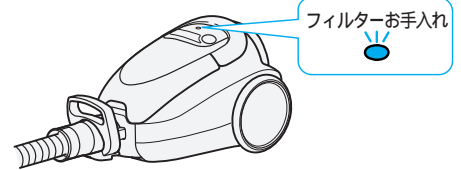

ご使用前に必ず  
お読みください

### 1 抗菌HEPAクリーンダストフィルターのチリを落とす

抗菌お手入れブラシの  
つめの根元をチリおと  
しガイドに沿って目安  
として左右に10往復程  
度動かす

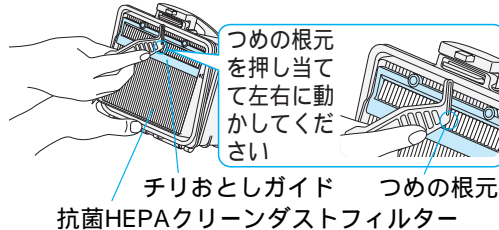

#### お願い

- 吸込力が弱い場合は、さらに数回動かしてください。

### 2 ごみを捨て、ステンレスメッシュフィルターに付着したごみを取り除く 👉 12

### 3 抗菌HEPAクリーンダストフィルターに付着したごみを取り除く

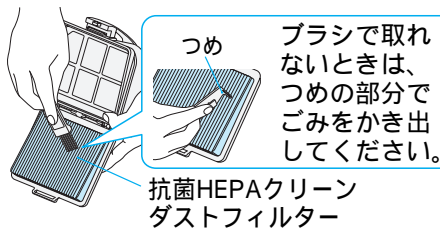

抗菌HEPAクリーンダストフィルターの  
ひだを広げて、奥にたまったごみを抗菌  
お手入れブラシで取り除く

### 4 内筒フィルターを取り外し、付着したごみを取り除く

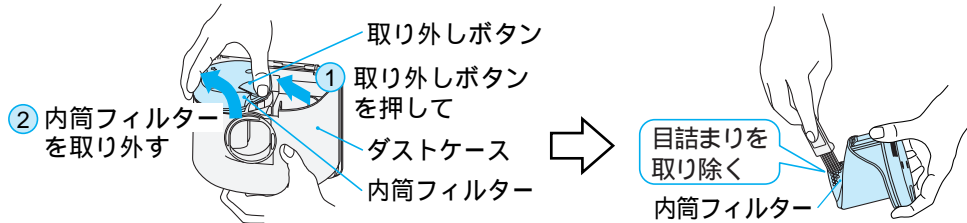

<「お手入れしても吸込力が回復しない」、「汚れが気になる」とき>

- 各フィルターを水洗いしてください。👉 15

#### お願い

- ダストケースおよび各フィルターは、必ず取り付けて運転してください。モーターにごみが入り、故障の原因になります。
- ごみ捨て、お手入れの際に細かなほこりが舞い上がることがあります。屋外など、換気のよい環境でごみ捨て、お手入れをしていただくか、マスクを着用するなどして、ほこりを吸い込まないようご注意ください。



# 安全上のご注意



必ずお守りください













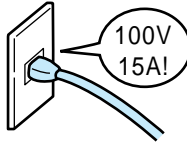

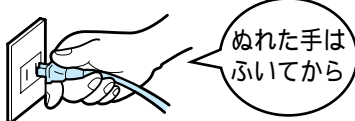

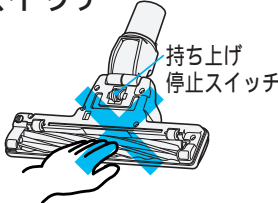

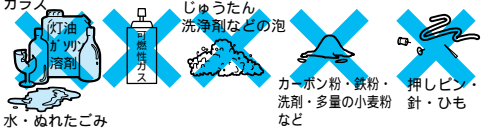
ご使用前に、この「安全上のご注意」をよくお読みのうえ、正しくお使いください。

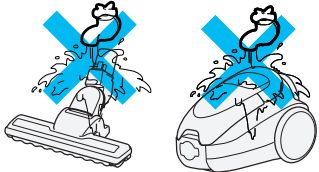
ここに示した注記事項は

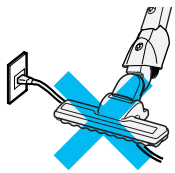
表示内容を無視して誤った使い方をしたときに生じる危害や損害の程度を、次の表示で区分し、説明しています。

 <b>警告</b>	この表示の欄は、「死亡または重傷を負うことが想定される」内容です。
 <b>注意</b>	この表示の欄は、「傷害を負うことが想定されるか、または物的損害の発生が想定される」内容です。

<b>絵表示の例</b>	 「警告や注意を促す」内容のものです。
	 してはいけない「禁止」内容のものです。
	 必ず実行していただく「指示」内容のものです。

 <b>警告</b>	
 <b>絶対に分解したり修理・改造しない</b> 分解禁止 <ul style="list-style-type: none"> <li>● 火災・感電・けがの原因になります。</li> <li>● 修理は販売店、またはメーカー指定のお客様ご相談窓口にご相談ください。</li> </ul>	 <b>定格15A以上・交流100Vのコンセントを単独で使う</b> 100V 15A以上 <ul style="list-style-type: none"> <li>● 他の器具と併用すると分岐コンセント部が異常発熱して発火することがあります。</li> </ul> 
 <b>ごみ捨て、お手入れの際は必ず電源プラグをコンセントから抜く</b> また、ぬれた手で抜き差ししない <ul style="list-style-type: none"> <li>● 感電やけがをすることがあります。</li> </ul> 	 <b>パワーヘッドの回転ブラシや持ち上げ停止スイッチには触れない</b> 接触禁止 <ul style="list-style-type: none"> <li>● 持ち上げ停止スイッチに触れると回転ブラシが回転し、手などをけがすることがあります。</li> <li>● 特にお子さまにはご注意ください。</li> </ul> 
 <b>灯油、ガソリン、可燃性ガス、たばこの吸い殻などを吸わせない</b> 禁止 <ul style="list-style-type: none"> <li>● 火災や爆発の原因になります。</li> </ul> 	 <b>水洗いや風呂場での使用は絶対にしない</b> 水ぬれ禁止 <ul style="list-style-type: none"> <li>● 感電する場合があります。</li> </ul> 
 <b>電源コードを回転ブラシに巻き込まない</b> 禁止 <ul style="list-style-type: none"> <li>● 電源コードが損傷し、火災・感電の原因になります。</li> </ul> 	 <b>電源コードを傷つけない</b> 禁止 <ul style="list-style-type: none"> <li>● 電源コードが破損し、火災・感電の原因になります。</li> </ul> (傷つけ・加工・無理な曲げ・引っ張り・ねじり・重いものを載せる・挟み込むなどしない) 
 <b>電源プラグのほこりなどは定期的に乾いた布でふき取る</b> 清掃 <ul style="list-style-type: none"> <li>● 電源プラグにほこりなどがたまると、湿気などで絶縁不良となり、火災の原因になります。</li> </ul> 	 <b>傷んだ電源コードや電源プラグ、ゆるんだコンセントは使用しない</b> 禁止 <ul style="list-style-type: none"> <li>● 感電・ショート・発火の原因になります。</li> </ul> 

# 警告



電源プラグは根元まで確実に差し込む

差し込む

- 差し込みが不完全ですと、火災・感電の原因になります。

# 注意



電源プラグを持つ

電源プラグを抜くときは、電源コードを持たずに必ず先端の電源プラグを持って引き抜く



- 感電やショートして発火することがあります。



禁止

吸込口をふさいで、スライドつまみをスライドさせたり手もとレバーを引かない

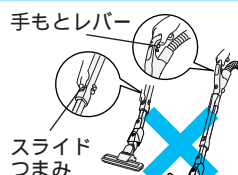

- 延長管が急に縮んで、けがをすることがあります。



電源プラグを持つ

電源コードを巻き取るときは電源プラグを持つ

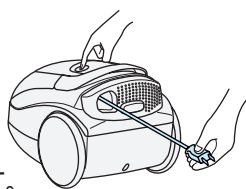

- 電源プラグが当たってけがをすることがあります。



電源プラグを抜く

使用時以外は、電源プラグをコンセントから抜く

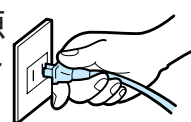

- けがややけど、絶縁劣化による感電・漏電火災の原因になります。



禁止

引火性のもの(ガソリン、ベンジン、シンナー)の近くで使用しない



- 爆発や火災の原因になります。



禁止

本体に乗らない

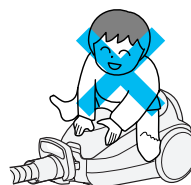

- 転倒などでけがをすることがあります。



火気禁止

火気に近づけない

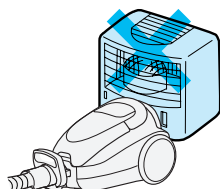

- 本体の変形によるショート・発火の原因になります。



禁止

ホースや延長管の先端で掃除しない

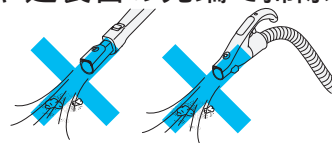

- 感電や故障の原因になります。



禁止

排気口をふさがない



- 火災の原因になります。



禁止

破れたり、傷ついたホースを使わない

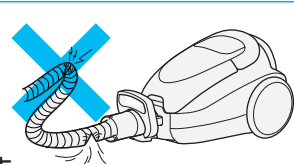

- 感電の原因になります。



禁止

吸込口をふさいで長時間運転しない



- 過熱による本体の変形・発火の原因になります。



禁止

ホース差し込み口、ホース、延長管の接点にピンなどを入れない

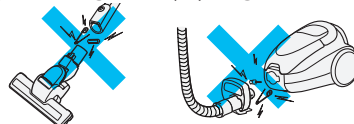

- 感電や故障の原因になります。



禁止

排気口に手や足を近づけない



- 排気により、やけどをすることがあります。排気は、本体後部と本体横、車輪から出ます。



禁止

LEDの光を直視しない

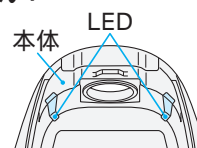

- 目を痛めることがあります。

## お願い

- 除じんばねの回転で、手などをけがすることがありますので、電源コードを引き出す際は、ダストケースを必ず取り付けてご使用ください。

# 各部のなまえと準備(組み立てかた)

## すき間用兼サッシ用吸口

左右のフックのどちら側にも差し込めます。

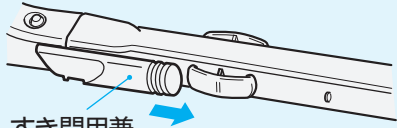

すき間用兼  
サッシ用吸口

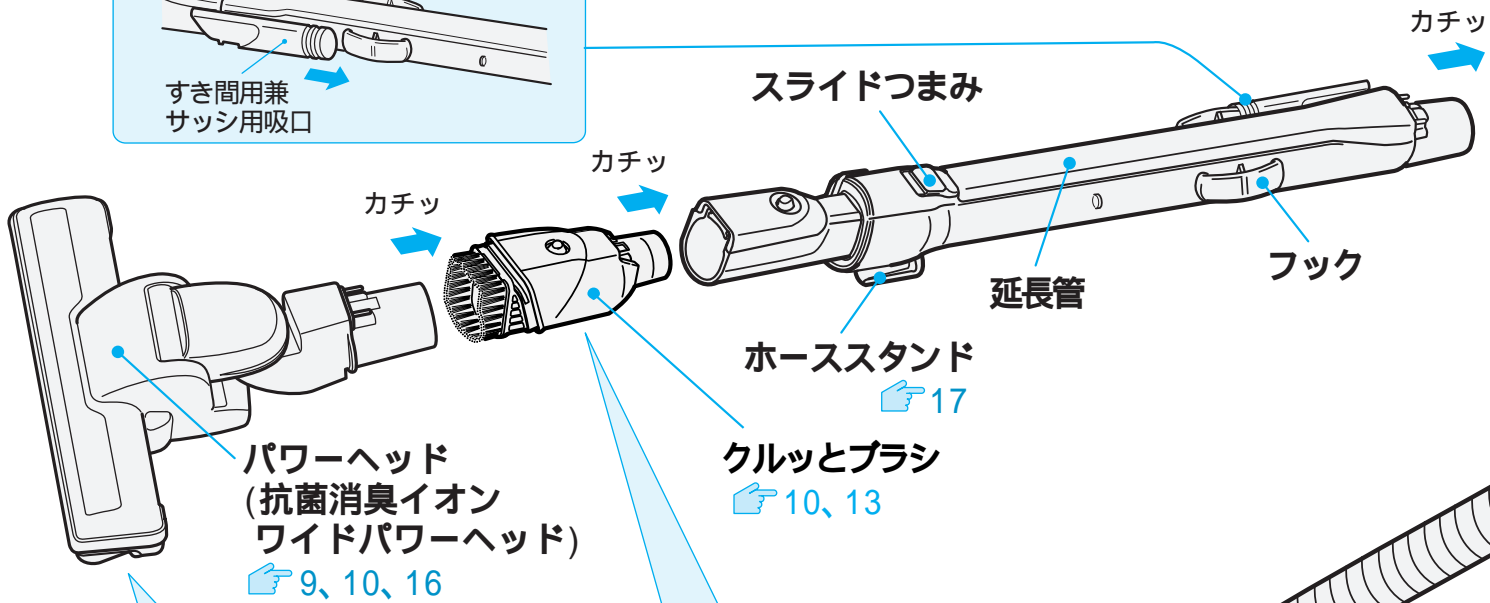

カチッ

カチッ

カチッ

パワーヘッド  
(抗菌消臭イオン  
ワイドパワーヘッド)

👉 9、10、16

ホーススタンド  
👉 17

クルッとブラシ  
👉 10、13

### 裏側

持ち上げ  
停止スイッチ

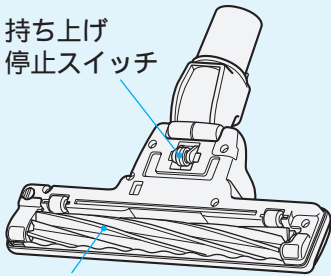

回転ブラシ  
(ナノチタン8条回転ブラシ)

手もと側、吸口側のどちら  
でも接続できます。

手もと側

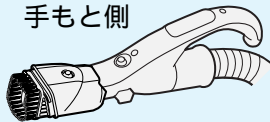

吸口側

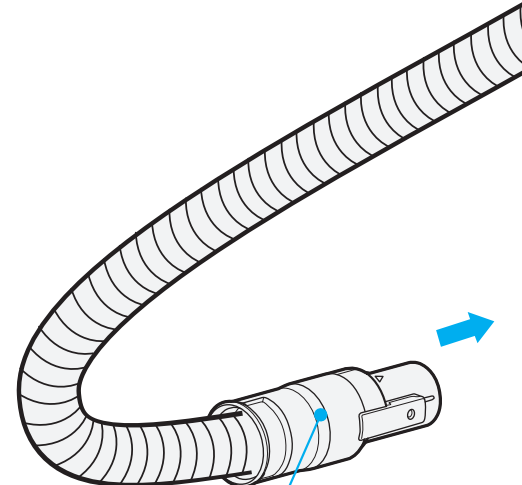
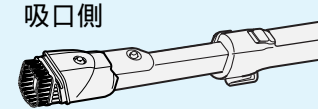

本体つぎて

## 付属応用部品

すき間用兼サッシ用  
吸口(1個) 👉 10

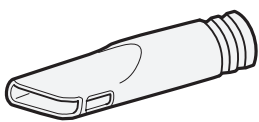

クルッとブラシ(1個)  
👉 10、13

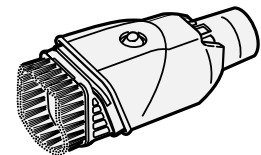

サットハンドル  
(1個) 👉 10



抗菌お手入れブラシ  
(1個)

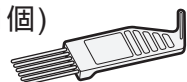

別売り部品接続用  
アタッチメント(1個)  
👉 10

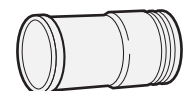

## ホース・サットとハンドルの取り付けかた

① サットとハンドルを本体つぎてに奥までしっかりと取り付ける

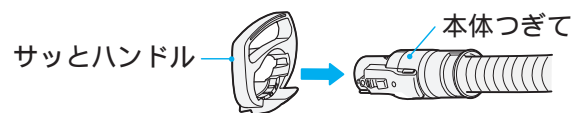

② ホース差し込み口とホース接続部を合わせ、「カチッ」と音がするまで差し込む

- 外すときはボタンを押しながら抜きます。

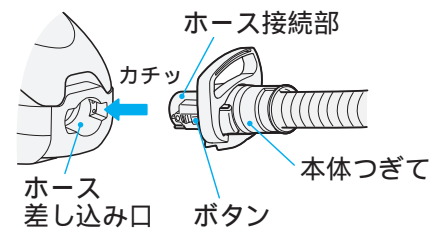

下図の部品があることを確認してください。

(👉のあとの数字は主な説明のあるページです)

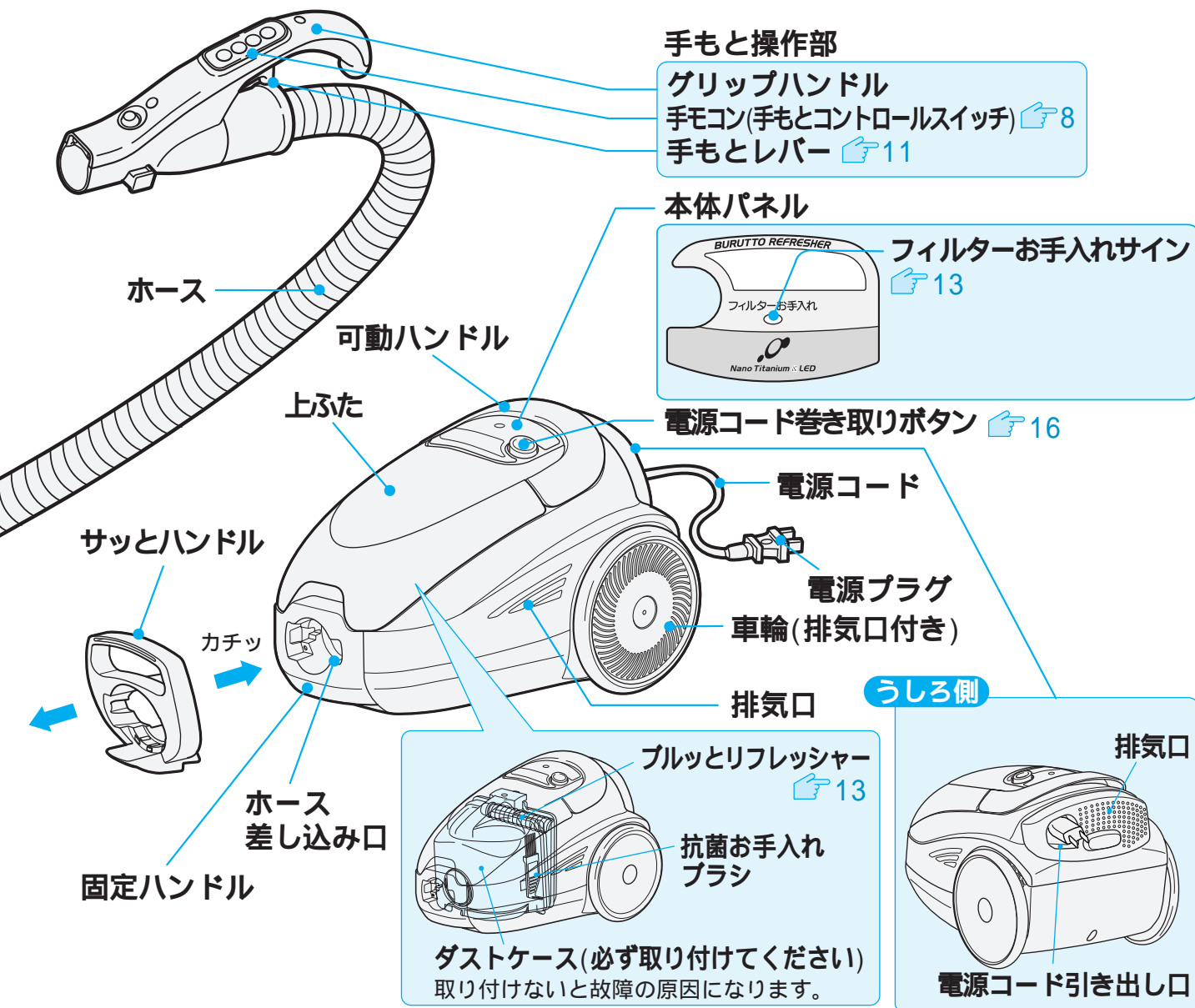

各部のなまえと準備

## 延長管の長さ調整のしかた

ホース、延長管、パワーヘッドをそれぞれつなぎ、スライドつまみをスライドしながら延長管を伸縮させる  
 または、パワーヘッドに足を添えて手もとレバーを引きながらグリップハンドルを上下させる

- 延長管やパワーヘッドを外すときはボタンを押しながら抜きます。

- ご注意**
- 運転中にスライドつまみをスライドさせたり、手もとレバーを引くと、延長管が短くなることがあります。
  - 延長管のすき間に手などを入れないでください。けがをすることがあります。

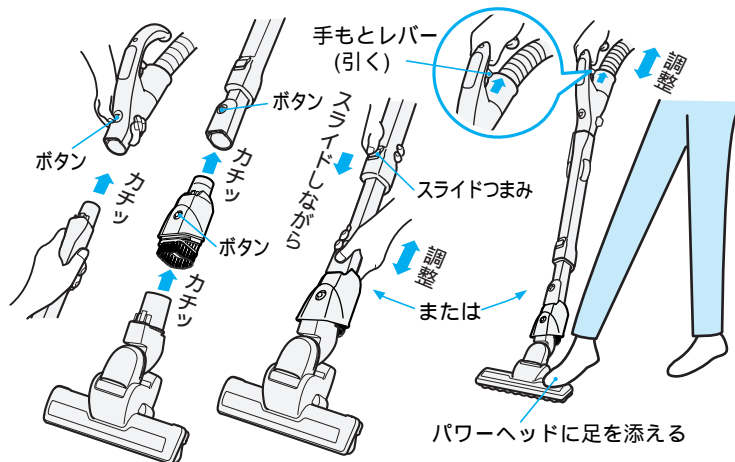
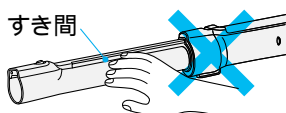

# 操作のしかた

## 手モコン(手もとコントロールスイッチ)について

### パワーブラシスイッチ

パワーヘッドの回転ブラシ(パワーブラシ)を止めたり、回転させたりすることができます。  
 ● 押すごとに「切」「入」の順に切り換わります。  
 (パワーブラシスイッチでは掃除機本体は運転しません)

### 運転スイッチ

#### 強/弱スイッチ

● 押すごとに「強」「弱」「強」...の順に切り換わります。

#### 標準スイッチ

### 切スイッチ

運転を止めるときに押します。

#### ご注意

● 手モコンに衝撃を与えたり、水をかけたりしないでください。  
 ● 吸込口をふさいだ状態で運転スイッチを押さないでください。  
 ホースが急に縮んで、本体が転倒することがあります。

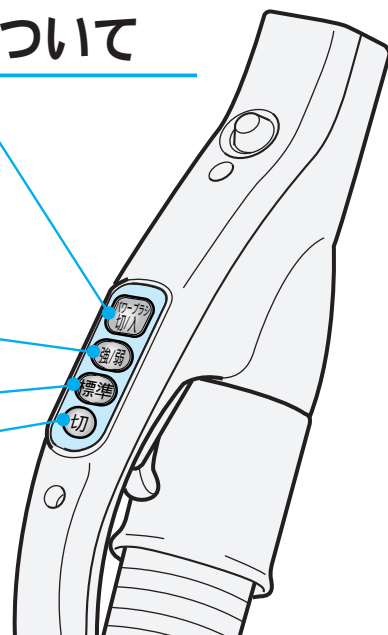
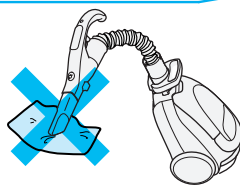

## お掃除のしかた

### 1 電源プラグをコンセントに差し込む

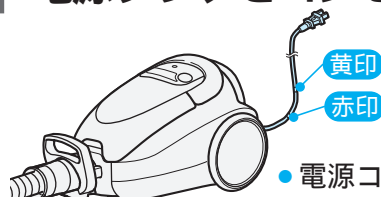

● 電源コードは赤印以上引き出さないでください。

#### ご注意

● 延長コードを使用したり、ほかの家電製品と同一のコンセントをお使いになると、電源電圧の低下によりフィルターお手入れサインが早く点滅する場合があります。定格15A以上のコンセントを単独でご使用ください。

### ⚠ 注意



使用時以外は、電源プラグをコンセントから抜く

● けがややけど、絶縁劣化による感電・漏電火災の原因になります。

### 2 運転スイッチを押す

標準	強	弱
ふつうのお掃除のときに	じゅうたんの念入りなお掃除やスピーディにさっとお掃除するときに	ゆか・たたみのお掃除のときやカーテンや薄い敷物など、弱い吸込力が必要なときに

#### ご注意

● ゆか面の種類によっては、操作が重くなる場合があります。このときは、**弱**に切り換えてください。

### 3 ゆか面の種類に応じてパワーヘッドを動かす

#### じゅうたん

前後にパワーヘッドを動かしてお掃除します。引くときにごみがよく取れます。

**じゅうたんの毛がたくさん取れる場合**  
 初めてのお掃除でじゅうたんのあそび毛がたくさん取れるため、ご使用に伴い徐々に少なくなります。



#### ご注意

● ひのきなどのやわらかいゆかの場合には、パワーヘッドをゆかに強く押しつけないでください。ゆかの傷つきを防ぐためです。  
 ● 車輪が磨耗していると、ゆかを傷つけるおそれがあります。磨耗しているときは、お買い上げの販売店にご相談ください。

#### たたみ

たたみの目にそって。たたみの傷つき防止になります。

#### ゆか

木の合わせ目にそって。ゆかの傷つき防止になります。

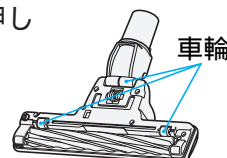



# パワーヘッドの動きについて

パワーヘッドに内蔵したイオンブラシと回転ブラシの摩擦によりマイナスイオンを発生させ、プラスに帯電したほこりを中和して取りやすくします。

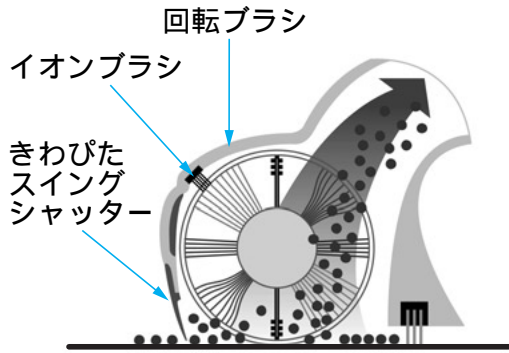

回転ブラシをパワーヘッドの前方に配置したきわびたスイングシャッター構造で、壁際のごみもしっかり吸い取ります。

- じゅうたんなどのお掃除の場合には、力を入れず、すべらせるように軽く動かしてください。  
(回転ブラシの回転で効果的にごみをかき上げるためです)



## 通常のお掃除

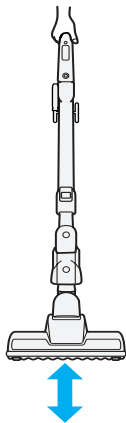

手もとをひねると、パワーヘッドの向きが変わります。

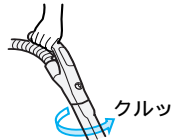

浮き上がらないようにして使用してください。

## 壁際や狭いところのお掃除

- 左右どちらの方向にも動かさせます。

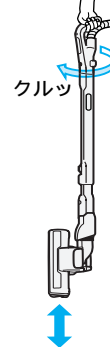

# パワーヘッドの持ち上げ停止スイッチについて

## ⚠ 警告



接触禁止

パワーヘッドの回転ブラシや持ち上げ停止スイッチには触れない

- 持ち上げ停止スイッチに触れると回転ブラシが回転し、手などをけがすることがあります。
- 特にお子さまにはご注意ください。

パワーヘッドをゆか面から浮かせると、安全のために持ち上げ停止スイッチが働いて回転ブラシが止まります。

- 持ち上げ停止スイッチ部のお手入れは 16

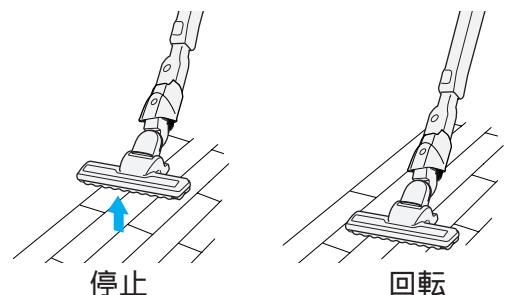

# 上手なお掃除のしかた

## 付属応用部品

### すき間用兼サッシ用吸口

こんなところのお掃除に

- 階段の隅
- 押し入れの隅
- 家具の間
- ソファの隅
- ゆかの隅
- サッシの溝

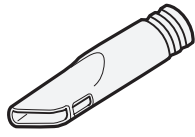

取り外しかた  
すき間用兼サッシ用吸口を矢印の方向へ引っばる

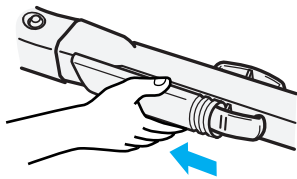

### 別売り部品接続用アタッチメント

別売り部品をご使用の際に、延長管またはホースに差し込んでお使いください。

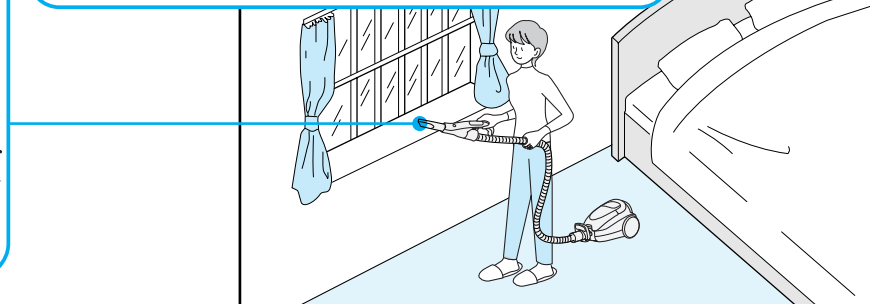
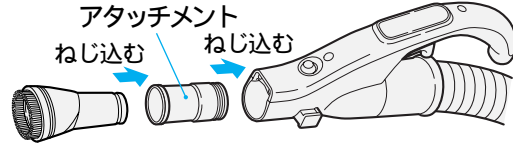

### サッとハンドル

階段など狭い場所で本体を移動させるときは、サッとハンドルを使うと便利です。



- 本体の落下や、電源コードの傷つきにご注意ください。
- 本体を持ってお掃除するときは、可動ハンドルを持ってください。サッとハンドルを持ってお掃除すると、ダストケース付近から吸気音がします。

### クルッとブラシ

「標準」運転で

- 家具
- 棚
- 天井、壁
- ブラインド
- エアコン
- 照明器具
- ソファ

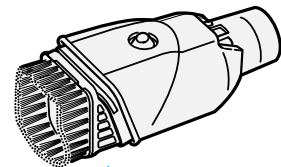

「弱」運転で

- カーテン
- 薄い敷物

ブラシの角度が変更されます。

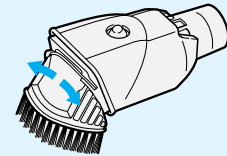

- ご注意** ● ピアノなど特にやわらかい場所には押しつけないでください。傷つきを防ぐためです。

## パワーヘッド

### ベッドの下など

ゆか面より約8cm以上のすき間があれば、延長管を寝かせると奥までお掃除できます。

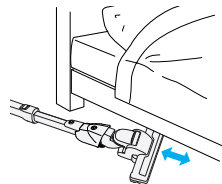

### 家具と家具のすき間

手もとのひねりでパワーヘッドの向きを調節すると、狭い場所にも吸口が届きます。

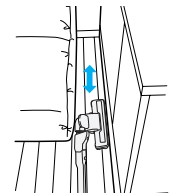

### お部屋の隅や壁際

壁際にパワーヘッドの向きを合わせて、縦向きにお掃除すると便利です。

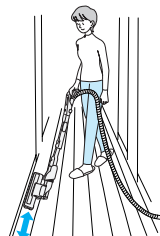

### テーブルの下

手もとのひねりでパワーヘッドの向きを調節すると家具などを移動しなくてもお掃除できます。

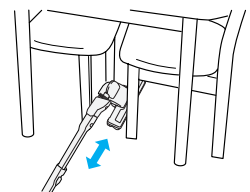

## あると便利な別売り部品 20

### ふとん用吸口 (G-52)

手もとと操作部に差して使うと便利です。

- ふとん ●毛布
- シーツ ●ベッド

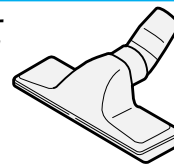

### はたき吸口 (D-H3)

はたき感覚でブラインド、障子、家具などのお掃除に

- ブラインド
- 棚
- 家具
- カーテン
- 薄い敷物
- 障子
- エアコン
- AV・OA機器

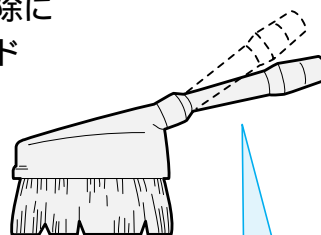

吸口の角度を変えられます。

### 伸縮すき間用吸口 (D-SH2)

すき間の奥まで届きます。

- サッシの溝
- ソファの隅
- 家具の間
- ゆかやたたみの継ぎ目
- 敷居



### 丸洗いフローリングヘッド (D-F3)

「標準」運転で

- ゆか、たたみ、タイル
- 夜、静かにお掃除したいとき

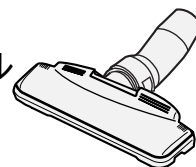

(水洗いができます)

### 棚用自在吸口 (D-TJ2)

こんなところのお掃除に

- 家具 ●棚
- 天井・壁 ●ブラインド
- エアコン ●照明器具
- ソファ
- 薄い敷物
- カーテン

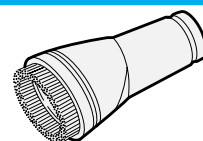

吸口の角度が変えられます。



延長管の長さを調節するには...

- パワーヘッドに足を添えて手もととレバーを引いて調整すると、とても便利です。

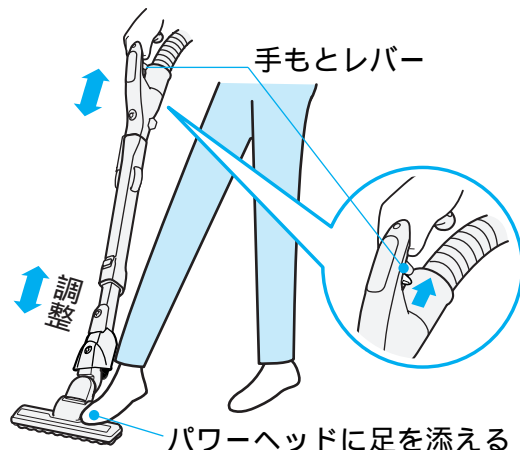

# ごみがたまったら

## 警告



ごみ捨てる際は必ず電源プラグをコンセントから抜く  
また、ぬれた手で抜き差ししない

- 感電やけがをすることがあります。

ダストケースのごみは「ごみすてライン」を超える前に捨てください。  
強い吸込力でお掃除していただくため、こまめなごみ捨てをおすすめします。

- ご注意**
- ごみ捨てる際に細かなほこりが舞い上がることがあります。屋外など、換気のよい環境でごみ捨てをしていただくか、マスクを着用するなどして、ほこりを吸い込まないようにご注意ください。

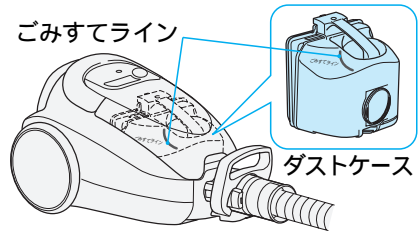

## ごみの捨てかた

- 1** 上ふたを開けて、ダストケースを本体から取り出す

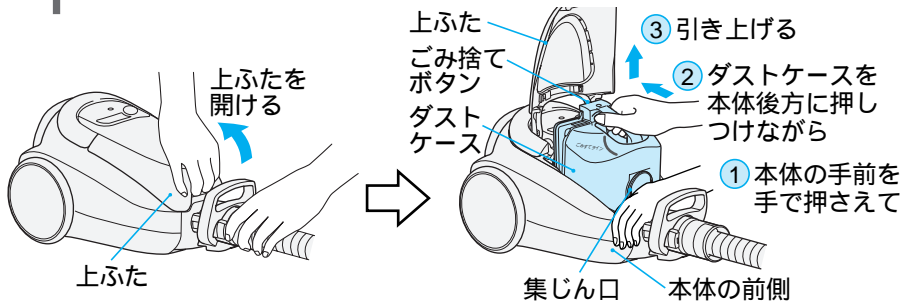

### お願い

- 本体からダストケースを取り外すとき、ごみ捨てボタンを押したり、集じん口を下に向けしないでください。ごみがこぼれる場合があります。

- 2** ダストケースを大きめのごみ袋などの中に入れ、ごみ捨てボタンを押す

ダストケースフタを  
下に向けてごみ捨て  
ボタンを押し、ごみ  
を捨てる

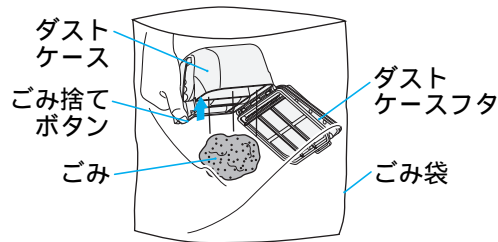

### お願い

- ごみが出にくい場合は、ダストケースの側面をたたくなどして振動を加えてください。

- 3** ステンレスメッシュフィルターに付着しているごみを取り除く

- 1** 抗菌お手入れ  
ブラシを取り  
外す

ダスト  
ケース  
抗菌お手入れ  
ブラシ

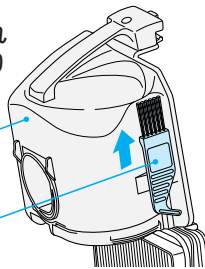

- 2** 目詰まりを  
取り除く

ステンレス  
メッシュ  
フィルター

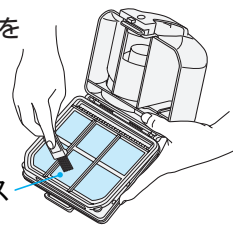

### ご注意

- ガラスの破片や虫ピンなど鋭利な物を誤って吸い込んだときは、手を直接触れないで捨ててください。けがをすることがあります。

- 4** ダストケースフタを閉めて、ダストケースを元どおり本体に取り付ける

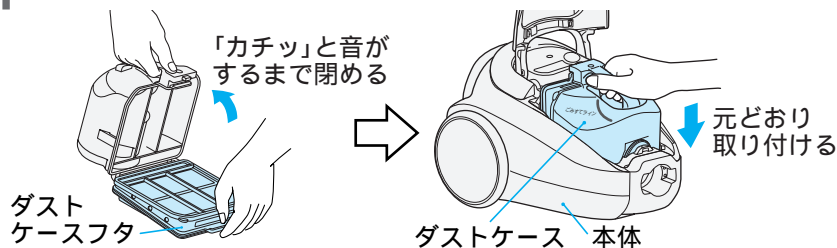

### ご注意

- ダストケースが奥まで入っていない場合「ピー」という音がすることがあります。

- 5** 上ふたを「カチッ」と音がするまで閉める

### ご注意

- 上ふたで指をはさまないように注意してください。

- お願い**
- ダストケースは必ず取り付けて運転してください。モーターにごみが入り、故障の原因になります。

# お手入れ

## 警告



お手入れの際は必ず電源プラグをコンセントから抜く  
また、ぬれた手で抜き差ししない

- 感電やけがをすることがあります。

## フィルターお手入れサイン

- 「フィルターお手入れ」サインは、**強** **標準** のとき、フィルターが目詰まりしたことを点滅でお知らせし、自動的に吸込力が低下します。（「弱」運転時は点滅しません）

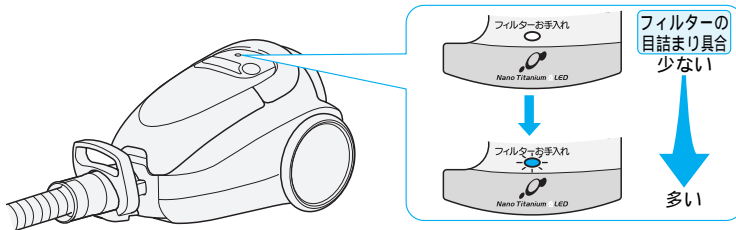

- 毛足の長いじゅうたんなどで吸口が密閉されると、「フィルターお手入れ」サインが点滅することがあります。
- すき間用兼サッシ用吸口などをご使用のときは、吸口を外して確認してください。吸口が付いていると、吸込み風量が少なくなるため、ごみの量に関係なく「フィルターお手入れ」サインが点滅することがあります。
- 目詰まりしやすい砂ごみや土ぼこり、細かい綿ごみを吸わせると、ごみすてラインまでごみがたまる前に吸込力が弱くなり、「フィルターお手入れ」サインが点滅することがあります。このようなときは、ダストケースのごみを捨てて各フィルターをお手入れしてください。
- 綿ごみなどが多い場合は、ダストケースがいっぱいになっても「フィルターお手入れ」サインが点滅しないことがあります。

## ブルツとリフレッシュャー(コード式自動チリ落とし機構)

電源コードを引き出すときに、自動的に抗菌HEPAクリーンダストフィルターのチリを落とします。

### お願い

- チリ落としの効果を出すため、お掃除のときは電源コードを黄印まで引き出してください。
- 電源コードを引き出すとき、巻き取る時のカタカタ音はブルツとリフレッシュャーの音ですので異常ではありません。
- 電源コードを巻き取る時は、チリ落としをしません。
- ダストケースを取り外したまま、電源コードを引き出さないでください。
- 除じんばねには触れないでください。

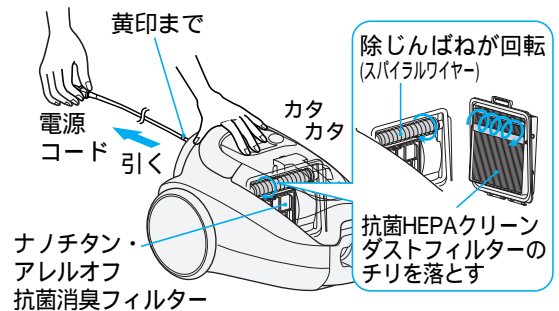

### ご注意

- ダストケースを取り外したまま電源コードを引き出すと、除じんばねの回転で、手などをけがすることがあります。

## 本体・付属品

水を含ませたやわらかい布をよく絞ってからふく

### ご注意

- ベンジン、シンナー、中性洗剤などは、変色、変形などの原因となりますので、使用しないでください。

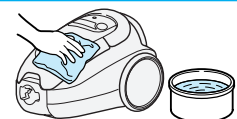

## クルツとブラシ

ブラシに付着したごみを「すき間用兼サッシ用吸口」で吸い取る

すき間用兼サッシ用吸口

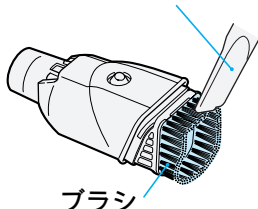

ブラシの取り付けかた(使用中にブラシが外れた場合)

- ① ガイドの挿入溝を、回転レールの先端に合わせる
- ② ブラシを押しつけながら、回転させる

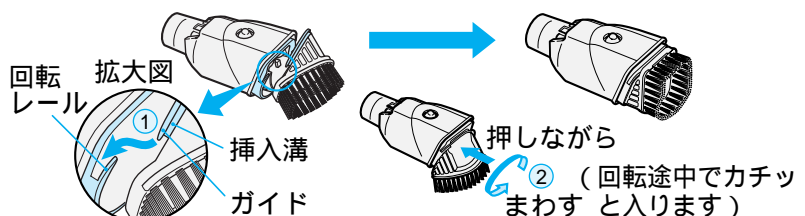



お手入れの際は必ず電源プラグをコンセントから抜く  
また、ぬれた手で抜き差ししない

- 感電やけがをすることがあります。

## 「フィルターお手入れサインが点滅した」 「吸込力が弱くなった」「運転音が高くなった」とき

ダストケースの各フィルターをお手入れしてください。

強い吸込力で掃除していただくため、定期的なお手入れをおすすめします。

- ご注意** ●お手入れの際に細かなほこりが舞い上がることがあります。屋外など、換気のよい環境でお手入れをしていただくか、マスクを着用するなどして、ほこりを吸い込まないようにご注意ください。

### 1 ダストケースを取り出す 12

### 2 抗菌HEPAクリーンダストフィルターのチリを落とす

抗菌お手入れブラシ  
のつめの根元をチリ  
おとしガイドに沿って、  
目安として左右に10往  
復程度動かす



抗菌HEPAクリーンダストフィルター

#### お願い

- 吸込力が弱い場合は、さらに数回動かしてください。

### 3 ごみを捨て、ステンレスメッシュフィルターに付着したごみを取り除く 12

### 4 抗菌HEPAクリーンダストフィルターに付着したごみを取り除く

抗菌HEPAクリーンダストフィルター  
のひだを広げて、奥にたまったごみを  
抗菌お手入れブラシで取り除く



- 取り外してお手入れすることもできます。

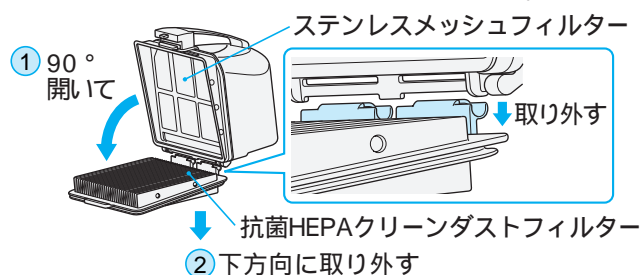

- お手入れ後は、取り外した逆の手順で取り付けてください。

### 5 内筒フィルターを取り外し、付着したごみを取り除く

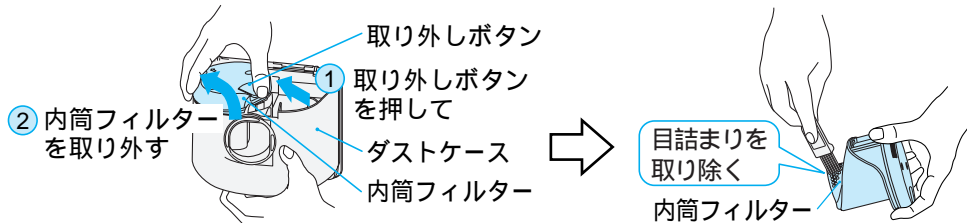

### 6 内筒フィルターを元どおりダストケースに取り付ける

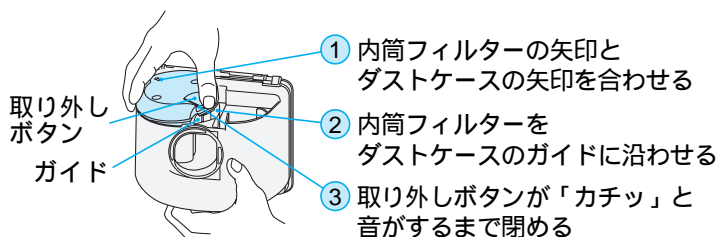

### 7 ダストケースを元どおり本体に取り付ける 12

## ⚠ 警告



お手入れの際は必ず電源プラグをコンセントから抜く  
また、ぬれた手で抜き差ししない

- 感電やけがをすることがあります。

## 「お手入れしても吸込力が回復しない」、「汚れが気になる」とき

- 各フィルターを水洗いしてください。

- お願い**
- 洗剤・漂白剤・ベンジン・シンナー・アルコールなどを使用したり、洗濯機で洗ったりしないでください。また、ヘア・ドライヤーなどの熱風で乾燥させないでください。性能の低下や変形の原因になります。
  - 付着しているごみやほこりは、軽く落としてから水洗いしてください。
  - 付属の抗菌お手入れブラシ以外のブラシは使用しないでください。破損の原因になります。

### ステンレスメッシュフィルター

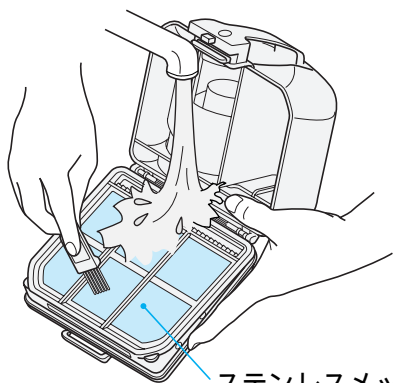

ステンレスメッシュ  
フィルター

#### お願い

- ステンレスメッシュフィルターを強く押して洗わないでください。破損の原因になります。

### 抗菌HEPAクリーン ダストフィルター

ひだを広げて奥にたまったごみを水で流してください。

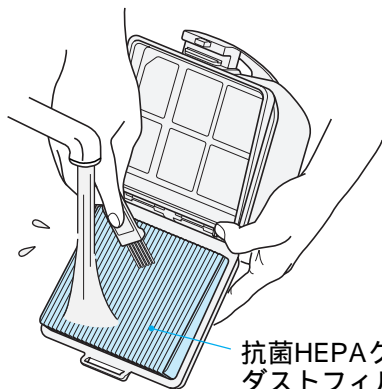

抗菌HEPAクリーン  
ダストフィルター

- 取り外してお手入れすることもできます。



### 内筒フィルター

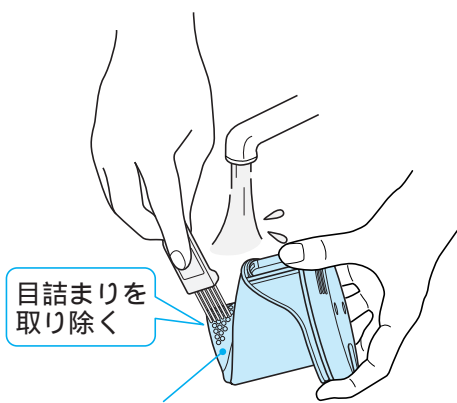

内筒フィルター

### ナノチタン・アレルオフ 抗菌消臭フィルター

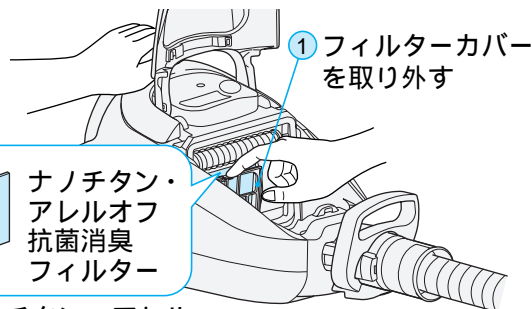

① フィルターカバー  
を取り外す

ナノチタン・  
アレルオフ  
抗菌消臭  
フィルター

② ナノチタン・アレル  
オフ抗菌消臭フィル  
ターを取り出す

水で軽くもみ洗いし、  
たたいて水気を切り、  
自然乾燥させる

ナノチタン・アレルオフ  
抗菌消臭フィルター

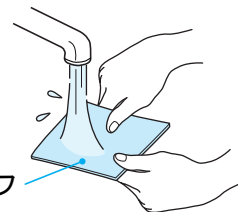

お手入れ

- お願い**
- 水洗い後は、必ず自然乾燥させてから取り付けてください。ぬれたままでご使用になると、フィルターが早期に目詰まりし、吸込不良や異臭発生の原因になります。
  - ダストケースおよび各フィルターは、必ず取り付けて運転してください。モーターにごみが入り、故障の原因になります。
  - 各フィルターを水洗いしても吸込力が弱い場合は、フィルターの劣化が考えられます。各フィルターの取り替えをご希望される方は、お買上げの販売店にご相談ください。



# お手入れ(続き)

## 警告



お手入れの際は必ず電源プラグをコンセントから抜く  
また、ぬれた手で抜き差ししない

- 感電やけがをすることがあります。

## パワーヘッド(回転ブラシは取り外して水洗いできます)

### ご注意

- 必ず延長管からパワーヘッドを取り外してからお手入れしてください。
- 水洗い後は十分に自然乾燥させてから取り付けてください。

- 1
- ① パワーヘッドを裏返して、コインなどでネジ溝を「ひらく」の●印に合わせる
  - ② ブラシカバーを外す

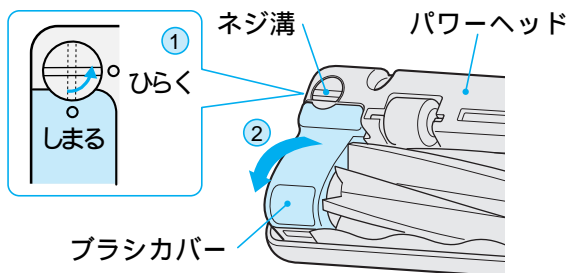

- 2
- ① 回転ブラシを少し持ち上げる
  - ② ベルトからプーリーを外す
  - ③ 回転ブラシを取り出してごみを取り除く

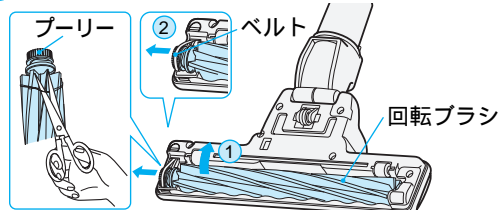

- 回転ブラシに絡みついた糸くずなどは、ハサミで切って取り除いてください。

- 3
- ① 四角の軸受を溝に差し込む
  - ② プーリーにベルトをかける
  - ③ 丸形の軸受をパワーヘッドの溝に入れる

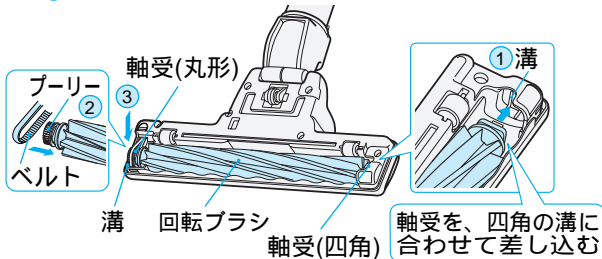

- 軸受に注油しないでください。

- 4
- ① ブラシカバーをつめに引っ掛けて閉める
  - ② ネジ溝を「しめる」の●印に合わせる

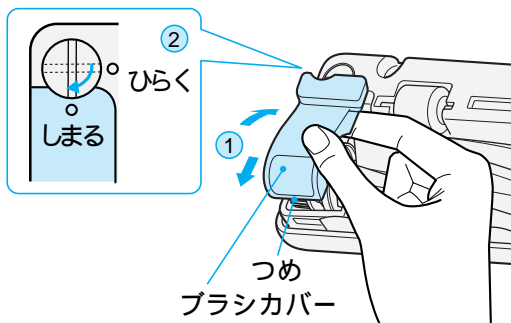

- 持ち上げ停止スイッチ、回転ブラシ、から拭きブラシ、車輪にごみが付着していると、吸込力低下の原因になります。そのようなときは「すき間用兼サッシ用吸口」でごみを吸い取ってください。
- 持ち上げ停止スイッチに無理な力を加えないでください。
- 車輪の軸に絡みついた糸くずなどは、つまようじやピンセットなどで取り除いてください。

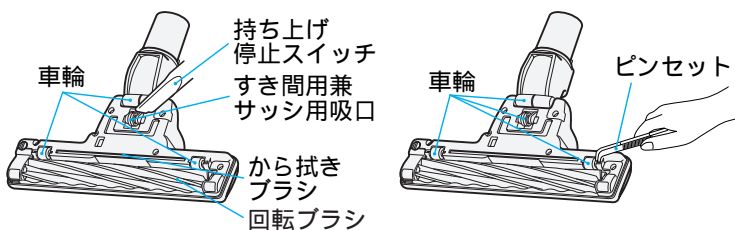

## あとかたづけ

### 電源コードの巻き取り

電源プラグを持って、電源コード巻き取りボタンのマーク部(⊕)を押しながら、電源コードを巻き取ってください。(跳ね上がりによるけが、家具への傷つきを防ぐためです。)

### 注意



電源プラグを抜くときは、電源コードを持たずに必ず先端の電源プラグを持って引き抜く

- 感電やショートして発火することがあります。

電源コードを巻き取るときは、電源プラグを持つ

- 電源プラグが当たってけがをすることがあります。

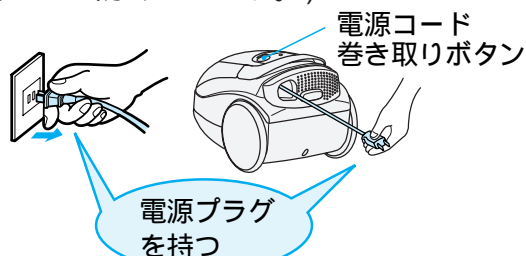



# あとかたづけ(続き)

## スタンド収納

●コンパクト収納をおすすめします。

### 簡単収納

- ① スライドつまみをスライドしながら、または、手もとレバーを引きながら、延長管を縮める

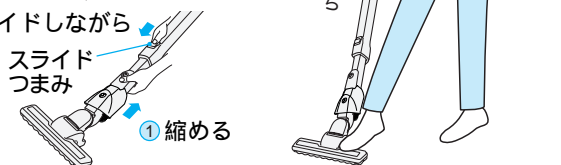

- ② 取り付け溝にホーススタンドを差し込む
- ③ ホースを延長管に巻きつける

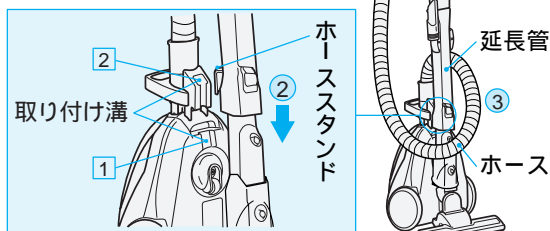

クルッとブラシを手もと側につけているときは 1 の取り付け溝に、延長管の先につけているときは 2 の取り付け溝に差し込んでください。

### コンパクト収納

簡単収納から、さらにコンパクトに収納できます。

- ① 手もと操作部を延長管から外す
- ② 延長管にホースを巻きつける
- ③ 差し込み穴にスタンドフックを差し込む

収納前にすき間用兼サッシ用吸口が延長管フックの右下に付いている場合、右上、または、左側に付け替えてください。

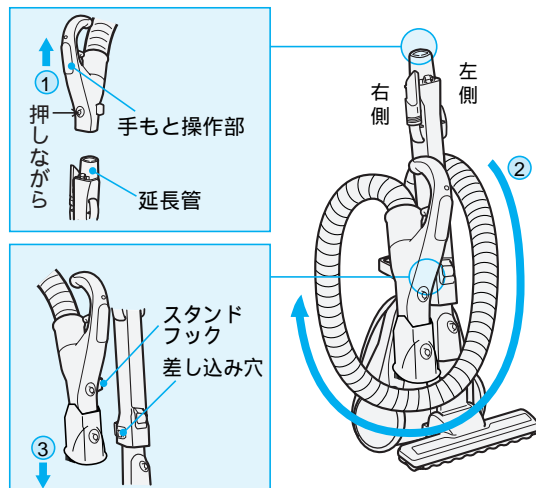

### ご注意

- スタンド収納状態のまま持ち運ばないでください。(ホースや延長管が外れた場合危険です)
- 長期間使用しないときや、狭い所に収納するときは、コンパクト収納にしてください。
- ストープの近くや高温になる場所での収納はしないでください。(ホースが変形する原因になります)
- ホースが変形するような状態での収納はしないでください。

## 保護装置について

### 保護装置(本体・パワーヘッド)

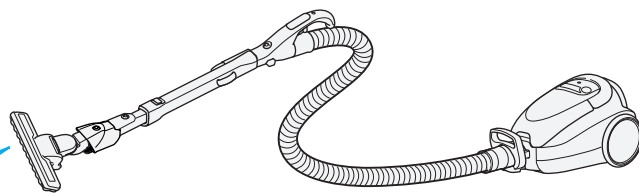

#### パワーヘッドの保護装置について

次の場合には保護装置が働いて、パワーヘッドのモーターが止まる場合があります。

- 異物をかみ込んだ場合
- パワーヘッドを押しついたり、特に薄いじゅうたん、毛足の長いじゅうたんなどをお掃除した場合

#### 処置のしかた

- 保護装置が働いたときは
  - ① 電源プラグを抜く
  - ② 回転ブラシや軸受などのごみを取り除く 16
  - ③ 約5分間待って使用する

#### 本体の保護装置について

フィルターお手入れサインが点滅したままお使いになると、モーターの過熱防止のため保護装置が働いて、本体の運転が自動的に停止することがあります。

#### 処置のしかた

- 保護装置が働いたときは
  - ① 電源プラグを抜く
  - ② ごみを捨てるか、または、ホース、延長管、パワーヘッドなどに詰まったごみや排気口などをふさいでいる物を取り除く 12 ~ 16
  - ③ 約1時間待って使用する

### 保護運転

- 本体の温度が高くなったときは、モーターの過熱防止のため自動的に電力を抑える保護運転になる場合があります。フィルターをお手入れしてください。 14、15

# 故障かなと思ったら

こんなときは	調べるところ	直しかた
吸込力が弱い、 「フィルターお手入れ」 サインが点滅している	<ul style="list-style-type: none"> <li>●ダストケースのごみがいっぱいになっていませんか。</li> <li>●フィルターにごみが付着していませんか。</li> </ul>	<p>「ごみがたまったら」👉12をご覧ください、ごみを捨ててください。</p> <p>「お手入れ」👉13~15をご覧ください、ステンレスメッシュフィルター・抗菌HEPAクリーンダストフィルター・内筒フィルターをお手入れしてください。</p>
	<ul style="list-style-type: none"> <li>●フィルターにごみが付着していませんか。</li> <li>●延長管、ホース、つぎてにごみが詰まっていますか。</li> <li>●パワーヘッドにごみが詰まっていますか。</li> <li>●延長コードを使用したり、ほかの家電製品と同一のコンセントでお使いになると、電源電圧の低下によりフィルターお手入れサインが早く点滅する場合があります。定格15A以上のコンセントを単独でご使用ください。</li> </ul>	<p>「お手入れ」👉13~15をご覧ください、ステンレスメッシュフィルター・抗菌HEPAクリーンダストフィルター・内筒フィルターをお手入れしてください。</p> <p>延長管、ホース、つぎてのごみを取り除いてください。ごみの詰まりの除去は、使い古しの歯ブラシなどを使うと効果的です。</p> <p>「お手入れ」👉16をご覧ください、ごみを取り除いてください。</p>
ダストケースのごみがいっぱいになっていないのに吸込力が弱い、「フィルターお手入れ」サインが点滅している	<ul style="list-style-type: none"> <li>●延長管、ホース、つぎてにごみが詰まっていますか。</li> <li>●パワーヘッドにごみが詰まっていますか。</li> <li>●延長コードを使用したり、ほかの家電製品と同一のコンセントでお使いになると、電源電圧の低下によりフィルターお手入れサインが早く点滅する場合があります。定格15A以上のコンセントを単独でご使用ください。</li> </ul>	<p>「お手入れ」👉16をご覧ください、ごみを取り除いてください。</p>
運転中に急に吸込力が弱くなり「フィルターお手入れ」サインが点滅するが、しばらくすると吸込力が回復する	<ul style="list-style-type: none"> <li>●吸口を押しついたり、ふさぐようにして薄いカーペット、毛足の長いじゅうたんなどを掃除していませんか。</li> <li>●すき間用兼サッシ用吸口、クルッとブラシをカーテンなどに押しついたりふさぐようにして掃除していませんか。</li> </ul>	<p>モーターの過熱防止のため、自動的に電力を抑える運転をしています。異常ではありません。</p> <ol style="list-style-type: none"> <li>① 回復しにくい時は、「切スイッチ」を押し、もう一度運転をしてください。</li> <li>② 回復後は、吸口に力を入れず、すべらせるように軽く動かしてください。</li> <li>③ 「標準スイッチ」での運転をおすすめします。</li> </ol>
モーターが回らない	<ul style="list-style-type: none"> <li>●電源プラグがコンセントにしっかり差し込まれていますか。</li> <li>●保護装置が働いて運転が停止していませんか。</li> <li>●本体にホースが確実に差し込まれていますか。</li> </ul>	<p>電源プラグをコンセントにしっかりと差し込んでください。👉8</p> <p>電源プラグを抜いて詰まったごみや排気口などをふさいでいる物を取り除き、約1時間後にご使用ください。👉17</p> <p>「カチッ」と音がするまでしっかり差し込んでください。👉6</p>
	<ul style="list-style-type: none"> <li>●本体、ホース、延長管、パワーヘッドがしっかり接続されていますか。</li> <li>●保護装置が働き、パワーヘッドのモーターが停止していませんか。</li> </ul>	<p>それぞれしっかりと接続してください。👉6</p> <ol style="list-style-type: none"> <li>① 電源プラグを抜く</li> <li>② 回転ブラシや軸受などのごみを取り除く</li> <li>③ 約5分間待って使用する 👉17</li> </ol>
	<ul style="list-style-type: none"> <li>●回転ブラシ、軸受、持ち上げ停止スイッチにごみなどが絡みついていますか。</li> <li>●吸口部がゆか面から浮いていませんか。</li> <li>●パワーブラシスイッチが「切」になっていませんか。</li> </ul>	<p>「お手入れ」👉16をご覧ください、ごみなどを取り除いてください。</p> <p>ゆか面から離すと回転ブラシは止まりますので異常ではありません。👉9</p> <p>もう一度、パワーブラシスイッチを押して、「入」にしてください。👉8</p>
本体から「ピー」という音が出る	<ul style="list-style-type: none"> <li>●本体にダストケースが確実に取り付けられていますか。</li> </ul>	<p>本体にダストケースを奥まで確実に取り付けてください。👉12</p>
電源コードが全部入らない、または引き出せない	<ul style="list-style-type: none"> <li>●電源コードが片寄って巻き込まれたり、よじれたりしていることがあります。電源コード巻き取りボタンを押しながら、電源コードを黄印まで引き出してよじれを直したあと、もう一度巻き込んでください。</li> </ul>	
排気や本体があたたかくなる(特に夏場)	<ul style="list-style-type: none"> <li>●空気の流れてモーターを冷却しているため、あたたかくなるのは異常ではありません。</li> </ul>	
排気から異臭が出る	<ul style="list-style-type: none"> <li>●フィルターにごみが付着していませんか。</li> <li>●水洗い後のフィルターの乾燥が不十分ではないですか。</li> </ul>	<p>「お手入れ」👉15をご覧ください、ステンレスメッシュフィルター・抗菌HEPAクリーンダストフィルター・内筒フィルターをお手入れしてください。</p> <p>水洗い後は十分に自然乾燥させてください。</p>
	<ul style="list-style-type: none"> <li>●内部にごみが詰まっていますか。</li> </ul>	<p>ごみを取り除いてください。ブラシに付着したごみは「すき間用兼サッシ用吸口」で吸い取ってください。👉13</p>

# アフターサービスと保証について

## 使用中に異常が生じたときは

この取扱説明書をよくお読みのうえ、「故障かなと思ったら」 18の点検をしていただき、それでも故障と思われる場合には、ご自分で修理なさらないでお買い上げの販売店にご相談ください。

- アフターサービスについてご不明の場合、その他お困りの場合は、お買い上げの販売店またはご相談窓口にお問い合わせください。
- 修理を依頼されるため、掃除機を販売店にお持ちの際は、付属品(ホース、延長管、パワーヘッド)もごいっしょにお持ちください。

アフターサービスをお申しつけのときお知らせください。

- 1 形名 - CV-SJ10
- 2 症状 - できるだけ詳しく



## 保証について

この商品は保証書付きです。

- 保証書は販売店で所定事項を記入してお渡しいたしますから、記載内容をご確認いただき、大切に保存してください。
- 保証期間はお買い上げの日から1年間です。なお、保証期間中でも有料になることがありますので、保証書をよくお読みください。
- 保証期間経過後の修理については、販売店にご相談ください。

修理によって機能が維持できる場合は、お客様のご要望により有料修理いたします。

当社は販売店からの注文により、補修用性能部品を販売店に供給します。

## 転居される場合

- ご転居により、お買い上げの販売店のアフターサービスを受けられなくなる場合は、前もって販売店にご相談ください。ご転居先での日立の家電品取扱店を紹介させていただきます。
- 電源周波数の異なる地区へのご転居に際しても、部品の交換は不要です。

## 部品の保有期間について

この掃除機の補修用性能部品の保有期間は製造打ち切り後6年です。

補修用性能部品とは、その商品の機能を維持するために必要な部品です。

### 愛情点検



#### 長年ご使用の掃除機の点検を

ご使用の際、このような症状はありませんか？

- スイッチを入れても時々運転しないことがある。
- 電源コードを折り曲げると、通電したり、しなかったりする。
- 運転中に異常な音や振動がする。
- 本体が変形していたり、異常に熱い。
- 焦げ臭い“におい”がする。
- その他の異常があるとき。

ご使用中止

このような症状のときは、故障や事故防止のため、スイッチを切り、コンセントから電源プラグを抜いて必ず販売店に点検・修理をご相談ください。

## 日立家電品についてのご相談や修理はお買い上げの販売店へ

なお、転居されたり、贈物でいただいたものの修理などで、ご不明な点は下記窓口にご相談ください。

### 修理などアフターサービスに関するご相談は

TEL 0120-3121-68

FAX 0120-3121-87

(受付時間) 365日 / 9:00 ~ 19:00

### 商品情報やお取り扱いについてのご相談は

TEL 0120-3121-11

FAX 0120-3121-34

(受付時間) 9:00 ~ 17:30 / 携帯電話、PHSからもご利用できます。日曜・祝日と年末年始・夏季休暇など弊社の休日は休ませていただきます。

- お客様が弊社にお電話でご連絡いただいた場合には、正確にご回答するために、通話内容を記録(録音など)させていただきます。
- ご相談、ご依頼いただいた内容によっては弊社のグループ会社に個人情報を提供し対応させていただきます。
- 出張修理のご依頼をいただいたお客様へ、アフターサービスに関するアンケートハガキを送付させていただきます。

故障かなと思ったら

アフターサービスと保証について

# 別売り部品

日立の家電品取扱店でお求めください。  
 価格は、2006年2月現在の消費税率を基に総額表示を行っています。

別売り部品をご使用になる場合は、同梱の別売り部品接続用アタッチメントをご使用ください。👉10

<p>● <b>ダストケース フィルタークミ</b></p>  <p>サービスパーツCV-SJ10-007 DフィルタークミSJ10 とご指定ください。</p> <p>希望小売価格 1,470円(税抜 1,400円)</p>	<p>● <b>ふとん用吸口(G-52)</b></p>  <p>希望小売価格 1,785円(税抜 1,700円)</p>	<p>● <b>はたき吸口(D-H3)</b></p>  <p>希望小売価格 3,990円(税抜 3,800円)</p>	<p>● <b>丸洗いフローリングヘッド (D-F3)</b></p>  <p>希望小売価格 5,250円(税抜 5,000円)</p>
	<p>● <b>抗菌お手入れブラシ</b></p>  <p>サービスパーツCV-SJ10-001 とご指定ください。</p> <p>希望小売価格 420円(税抜 400円)</p>	<p>● <b>伸縮すき間用吸口 (D-SH2)</b></p>  <p>希望小売価格 1,680円(税抜 1,600円)</p>	<p>● <b>棚用自在吸口(D-TJ2)</b></p>  <p>希望小売価格 1,260円(税抜 1,200円)</p>

● 上記希望小売価格は、価格改正に伴い変更する場合があります。

	部品名	抗菌の確認を行った試験機関名	試験方法	抗菌の方法	抗菌の処理を行っている部分の名称
抗 菌 効 果	パワーヘッド(抗菌消臭イオンワイドパワーヘッド)	(財)日本紡績検査協会	JIS Z 2801	樹脂に練り込み	プラスチック
	ナノチタン8条回転ブラシ	(財)日本化学繊維検査協会	JIS L 1902	繊維に付着	刷毛
	内筒フィルター	(財)日本紡績検査協会	JIS Z 2801	樹脂に練り込み	プラスチック
	抗菌HEPAクリーンダストフィルター	(財)日本紡績検査協会	JIS L 1902	繊維に付着	シート状不織布
	抗菌お手入れブラシ	(財)日本紡績検査協会	JIS Z 2801	樹脂に練り込み	プラスチック
	ナノチタン・アレルオフ抗菌消臭フィルター	(財)日本紡績検査協会	JIS Z 2801	繊維に練り込み	シート状不織布

## 仕 様

電 源	100V 50-60Hz共用	質 量	5.1kg(標準付属品を含む)
消費電力	1000W～約300W	本体寸法	長さ330mm×幅255mm×高さ219mm
吸込仕事率	620W～約80W	標準付属品	ホース.....1本 パワーヘッド.....1個 延長管.....1本
運 転 音	59dB～約53dB		付属応用部品
集じん容積	0.8L		
コードの長さ	5m		

### お客様メモ

後日のために記入しておいてください。  
 サービスを依頼される  
 とき、お役に立ちます。

購入店名

電話

ご購入年月日

平成

年

月

日

◎日立アプライアンス株式会社

〒105-8410 東京都港区西新橋2-15-12  
 電話 (03)3502-2111