

## 日立掃除機 CV-SJ8

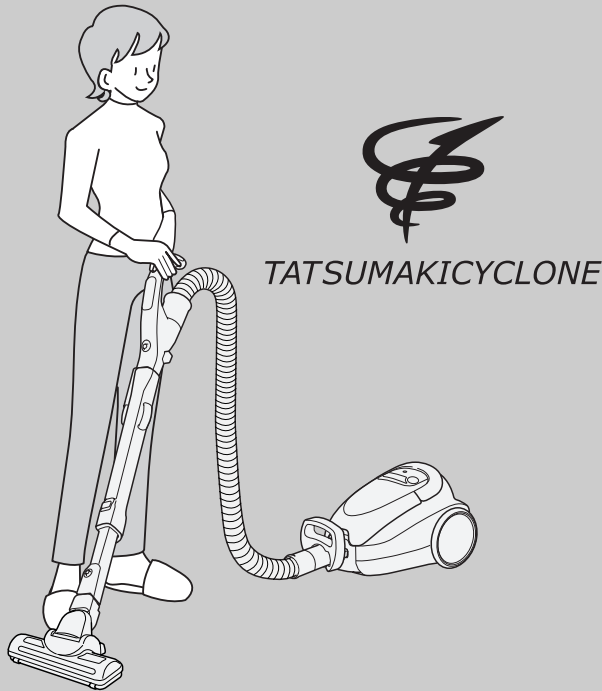

このたびは日立掃除機をお買い上げいただき、まことにありがとうございました。

- この掃除機は家庭用です。業務用や掃除以外の目的にはご使用にならないでください。
- ご使用の前に、この取扱説明書をよくお読みになり、正しくご使用ください。特に「安全上のご注意」は必ずお読みください。
- 抗菌消臭イオンエアヘッドは水洗いできますが、その他の部品は水洗いできません。

お読みになったあとは、保証書とともに大切に保存してください。

### もくじ

ページ

ご使用前に必ずお読みください	2	
安全上のご注意	4	
各部のなまえと準備	6	
操作のしかた	8	
上手なお掃除のしかた	10	
ごみがたまったら	12	
お手入れ	13	
あとかたづけ	17	
保護装置について	17	
故障かなと思ったら	18	
アフターサービスと保証について	19	
別売り部品	20	
仕様	20	

長くお使いいただくために

# ご使用前に必ずお読みください

- サイクロン式クリーナーは、紙パックがいらぬ、吸込力が持続するという特長をもちていますが、性能を保つために、ダストケース、フィルターのお手入れは必要です。吸込力の低下を防止するため、以下のことを必ずお守りください。

大きなごみを吸わせないでください。

あめ玉の包みやティッシュペーパーなどの大きなごみを吸わせたと場合、サイクロン室に詰まったり、フィルターにはり付いて、フィルターの目詰まりをおこす場合があります。

大きなごみがあるときは、取り除いてから掃除してください。

一気に多量のごみを吸わせないでください。

多量のごみを一気に吸わせると、フィルターの目詰まりをおこす場合があります。多量のごみを吸わせるときは、少しずつ吸わせてください。

細かい粉状のごみや、細かい綿ごみを集中して吸わせないでください。

小麦粉などの細かい粉状のごみや、エアコンのフィルターなどに付着した細かい綿ごみを多量に吸わせると、フィルターが目詰まりして吸込力が低下し、保護装置が働く場合があります。

細長いごみを吸わせたと場合

長いひもや髪の毛など細長いごみを吸わせたと場合、内筒フィルターに巻きついたり、目詰まりして吸引力が低下します。内筒フィルターをお手入れしてください。

## <ごみの捨てかた>

ダストケースのごみは「ごみすてライン」を超える前に捨ててください。

吸込力の低下を防ぐため、こまめにごみを捨てることをおすすめします。

- ご注意**
- ごみを捨てる前には、「切」スイッチを押し、電源プラグを抜いてください。

ダストケースの取り外しかた

- 上ふたを開け、本体の前側を手で押さえ
- ダストケースを本体後方に押しつけながら
- 引き上げる

- ご注意**
- 本体からダストケースを取り外すとき、ごみ捨てボタンを押さないでください。ごみがこぼれます。
  - 集じん口を下に向けないでください。ごみがこぼれる場合があります。

ダストケースを大きめのごみ袋などの中に入れ、ごみ捨てボタンを押す

- ダストケースを下向きにしてごみ捨てボタンを押し、ダストケースフタを開けてごみを捨ててください。
- ごみが出にくい場合は、ダストケースの側面をたたくなどして振動を加えてください。

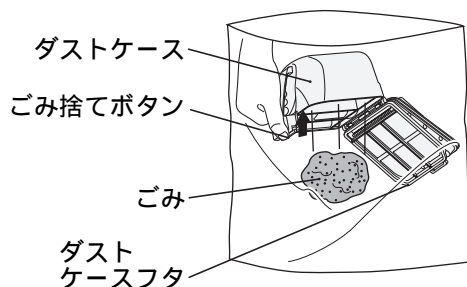
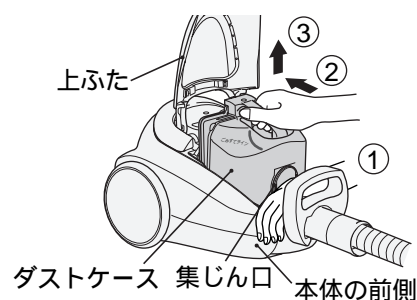
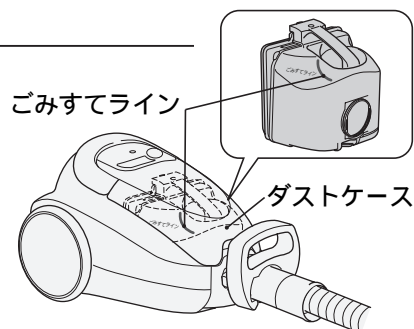

## < ごみ捨てごとのお手入れ >

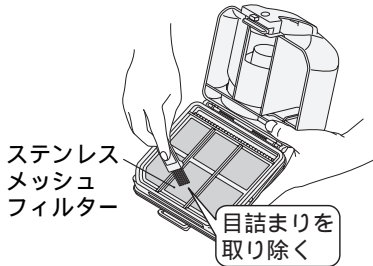

ステンレスメッシュフィルターに付着しているごみや、細かいほこりなどを付属の抗菌お手入れブラシで取り除いてください。👉 12

## < 「フィルターお手入れサインが点滅した」、「吸込力が弱くなった」、「運転音が高くなった」とき >

フィルターが目詰まりした場合、「フィルターお手入れ」サインが点滅し、自動的に吸込力が低下します。フィルターをお手入れしてください。👉 13~15

**お願い** ● 吸込力を持続させるために月に一度を目安にお手入れしてください。お手入れの目安はごみの種類や使用頻度により異なります。

- ① 抗菌お手入れブラシのつめの根元をチリおとしガイドに沿って目安として左右に10往復程度動かしてください。👉 14
- ② ごみを捨て、ごみ捨てごとのお手入れをしてください。
- ③ ダストケースの各フィルターに付着しているごみを、付属の抗菌お手入れブラシで取り除いてください。👉 14

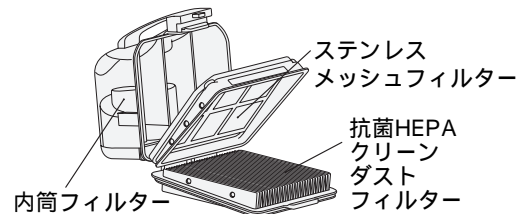
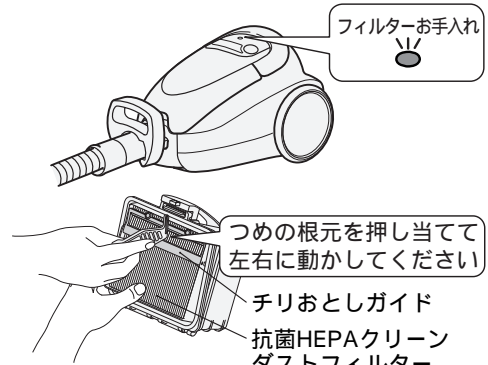

### 抗菌HEPAクリーンダストフィルター



- ひだを広げて奥にたまったごみを取り除いてください。
- 取り外してお手入れすることもできます。👉 14

### 内筒フィルター

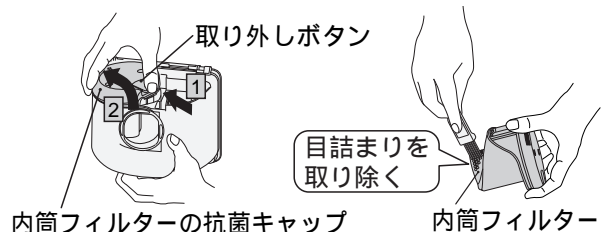

## < 「お手入れしても吸込力が回復しない」、「汚れが気になる」とき >

- 各フィルターを付属の抗菌お手入れブラシで軽くこすりながら水洗いしてください。十分に自然乾燥させてから取り付けてお使いください。👉 15

### ステンレスメッシュフィルター ダストケース

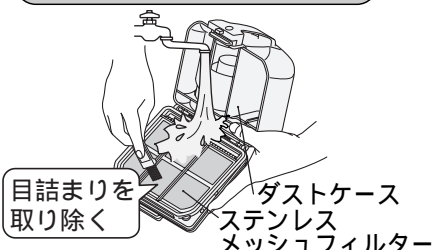

### 抗菌HEPAクリーンダストフィルター

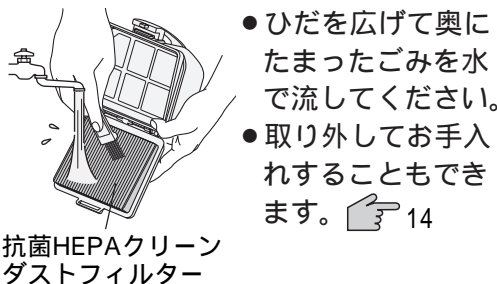

- ひだを広げて奥にたまったごみを水で流してください。
- 取り外してお手入れすることもできます。👉 14

### 内筒フィルター



- ダストケースおよび各フィルターは、必ず取り付けて運転してください。モーターにごみが入り、故障の原因になります。
- ごみ捨て、お手入れの際に細かなほこりが舞い上がることがあります。屋外など、換気のよい環境でごみ捨て、お手入れをしていただくか、マスクを着用するなどして、ほこりを吸い込まないようにご注意ください。



# 安全上のご注意

必ずお守りください



ご使用前に、この「安全上のご注意」をよくお読みのうえ、正しくお使いください。

ここに示した注記事項は

表示内容を無視して誤った使い方をしたときに生じる危害や損害の程度を、次の表示で区分し、説明しています。

 <b>警告</b>	この表示の欄は、「死亡または重傷を負うことが想定される」内容です。
 <b>注意</b>	この表示の欄は、「傷害を負うことが想定されるか、または物的損害の発生が想定される」内容です。

## 絵表示の例

	「警告や注意を促す」内容のものです。
	してはいけない「禁止」内容のものです。
	必ず実行していただく「指示」内容のものです。

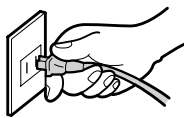
 <b>警告</b>	
 <p><b>絶対に分解したり修理・改造しない</b></p> <p>分解禁止</p> <ul style="list-style-type: none"> <li>● 火災・感電・けがの原因になります。</li> <li>● 修理は販売店、またはメーカー指定のお客様ご相談窓口にご相談ください。</li> </ul>	 <p>定格15A以上・交流100Vのコンセントを単独で使う</p> <p>100V 15A以上</p> <ul style="list-style-type: none"> <li>● 他の器具と併用すると分岐コンセント部が異常発熱して発火することがあります。</li> </ul> 
 <p>お手入れの際は必ず電源プラグをコンセントから抜く また、ぬれた手で抜き差ししない</p> <p>電源プラグを抜く</p> <ul style="list-style-type: none"> <li>● 感電やけがをすることがあります。</li> </ul>  <p>ぬれた手はふいてから</p>	 <p>エアークヘッドの回転ブラシには触れない</p> <p>接触禁止</p> <ul style="list-style-type: none"> <li>● 手などをけがすることがあります。</li> <li>● 特にお子さまにはご注意ください。</li> </ul> 
 <p>灯油、ガソリン、可燃性ガス、たばこの吸い殻などを吸わせない</p> <p>禁止</p>  <ul style="list-style-type: none"> <li>● 火災や爆発の原因になります。</li> </ul>	 <p>水洗いや風呂場での使用は絶対にしない</p> <p>水ぬれ禁止</p> <ul style="list-style-type: none"> <li>● 感電する場合があります。</li> <li>● エアークヘッドは、水洗いできません。</li> </ul> 
 <p>電源コードを回転ブラシに巻き込まない</p> <p>禁止</p>  <ul style="list-style-type: none"> <li>● 電源コードが損傷し、火災・感電の原因になります。</li> </ul>	 <p>電源コードを傷つけない</p> <p>禁止</p> <p>傷つけ・加工・無理な曲げ・引っ張り・ねじり・重いものを載せる・挟み込むなどしない</p> <ul style="list-style-type: none"> <li>● 電源コードが破損し、火災・感電の原因になります。</li> </ul> 
 <p>電源プラグのほこりなどは定期的に乾いた布でふき取る</p> <p>清掃</p>  <ul style="list-style-type: none"> <li>● 電源プラグにほこりなどがたまると、湿気などで絶縁不良となり、火災の原因になります。</li> </ul>	 <p>傷んだ電源コードや電源プラグ、ゆるんだコンセントは使用しない</p> <p>禁止</p>  <ul style="list-style-type: none"> <li>● 感電・ショート・発火の原因になります。</li> </ul>

# 警告



電源プラグは根元まで確実に差し込む

差し込む

- 差し込みが不完全ですと、火災・感電の原因になります。

# 注意



電源プラグを持つ

電源プラグを抜くときは、電源コードを持たずに必ず先端の電源プラグを持って引き抜く

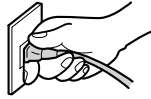

- 感電やショートして発火することがあります。



禁止

吸込口をふさいで、スライドつまみをスライドさせない



- 延長管が急に縮んで、けがをすることがあります。



電源プラグを持つ

電源コードを巻き取るときは電源プラグを持つ

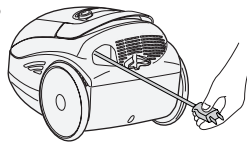

- 電源プラグが当たってけがをすることがあります。



電源プラグを抜く

使用時以外は、電源プラグをコンセントから抜く

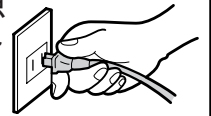

- けがややけど、絶縁劣化による感電・漏電火災の原因になります。



禁止

引火性のもの(ガソリン、ベンジン、シンナー)の近くで使用しない

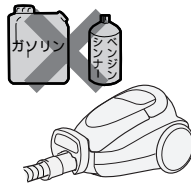

- 爆発や火災の原因になります。



禁止

本体に乗らない



- 転倒などでけがをすることがあります。



火気禁止

火気に近づけない

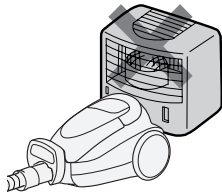

- 本体の変形によるショート・発火の原因になります。



禁止

破れたり、傷ついたホースを使わない

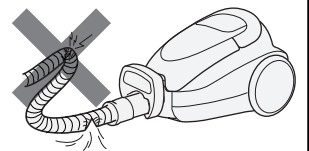

- 感電の原因になります。



禁止

排気口をふさがない



- 火災の原因になります。



禁止

ホース差し込み口にピンなどを入れない



- 感電や故障の原因になります。



禁止

吸込口をふさいで長時間運転しない

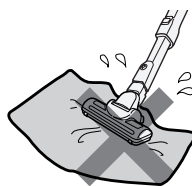

- 過熱による本体の変形・発火の原因になります。



禁止

排気口に手や足を近づけない

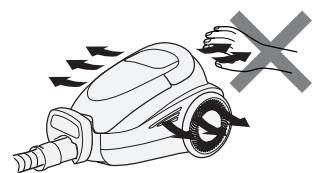

- 排気により、やけどをすることがあります。排気は、本体後部と本体横、車輪から出ます。

お願い

- 除じんばねの回転で手などをけがすることがありますので、電源コードを引き出す際には、ダストケースを必ず取り付けてご使用ください。

# 各部のなまえと準備(組み立てかた)

## すき間用兼サッシ用吸口

左右のフックのどちら側にも差し込めます。

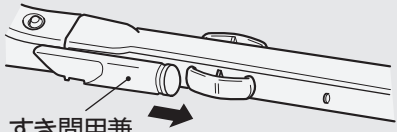

すき間用兼  
サッシ用吸口

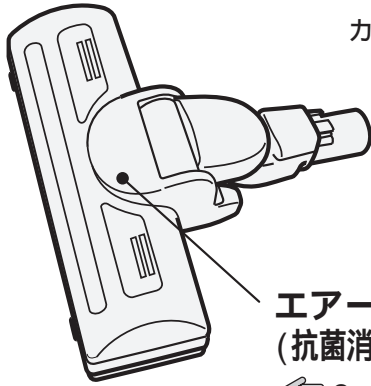

エアヘッド  
(抗菌消臭イオンエアヘッド)

☞ 9、10、16

### 裏側

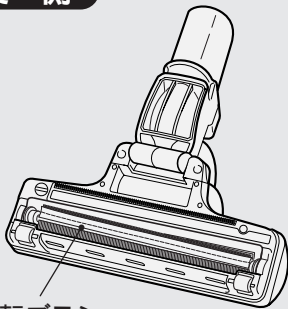

回転ブラシ  
(ナノチタン回転ブラシ)

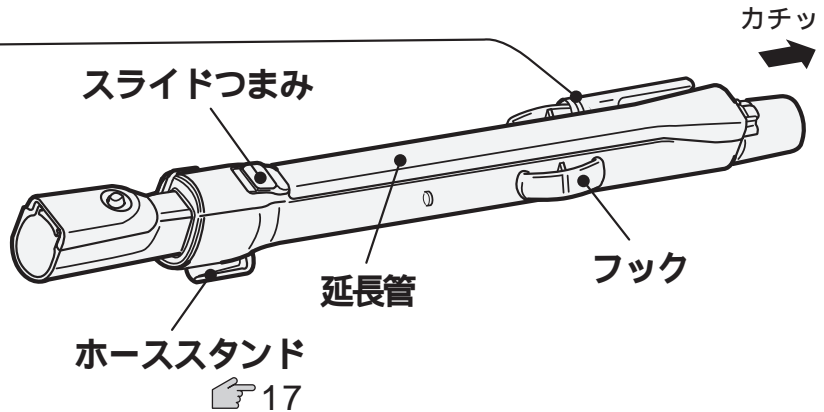

スライドつまみ

延長管

フック

ホーススタンド

☞ 17

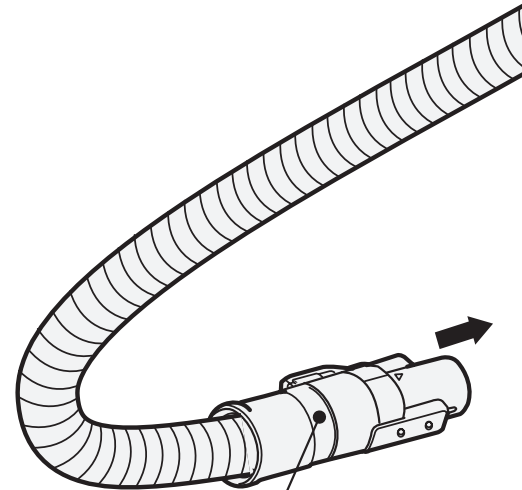

本体つぎて

## 付属応用部品

すき間用兼サッシ用吸口(1個) ☞ 10

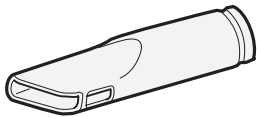

サットハンドル(1個) ☞ 10



抗菌お手入れブラシ(1個)

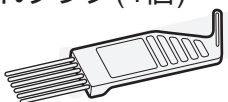

## ホース・サットとハンドルの取り付けかた

① サットとハンドルを本体つぎてに奥までしっかりと取り付ける

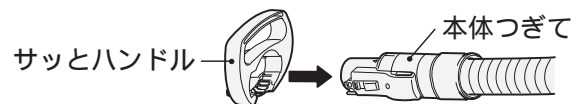

② ホース差し込み口とホース接続部を合わせ、「カチッ」と音がするまで差し込む

- 外すときはボタンを押しながら抜きます。

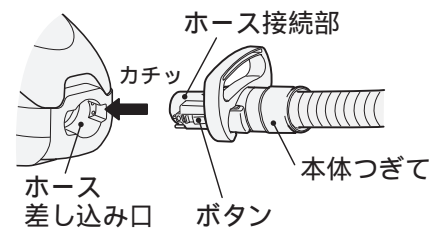

下図の部品があることを確認してください。

(☞のあとの数字は主な説明のあるページです)

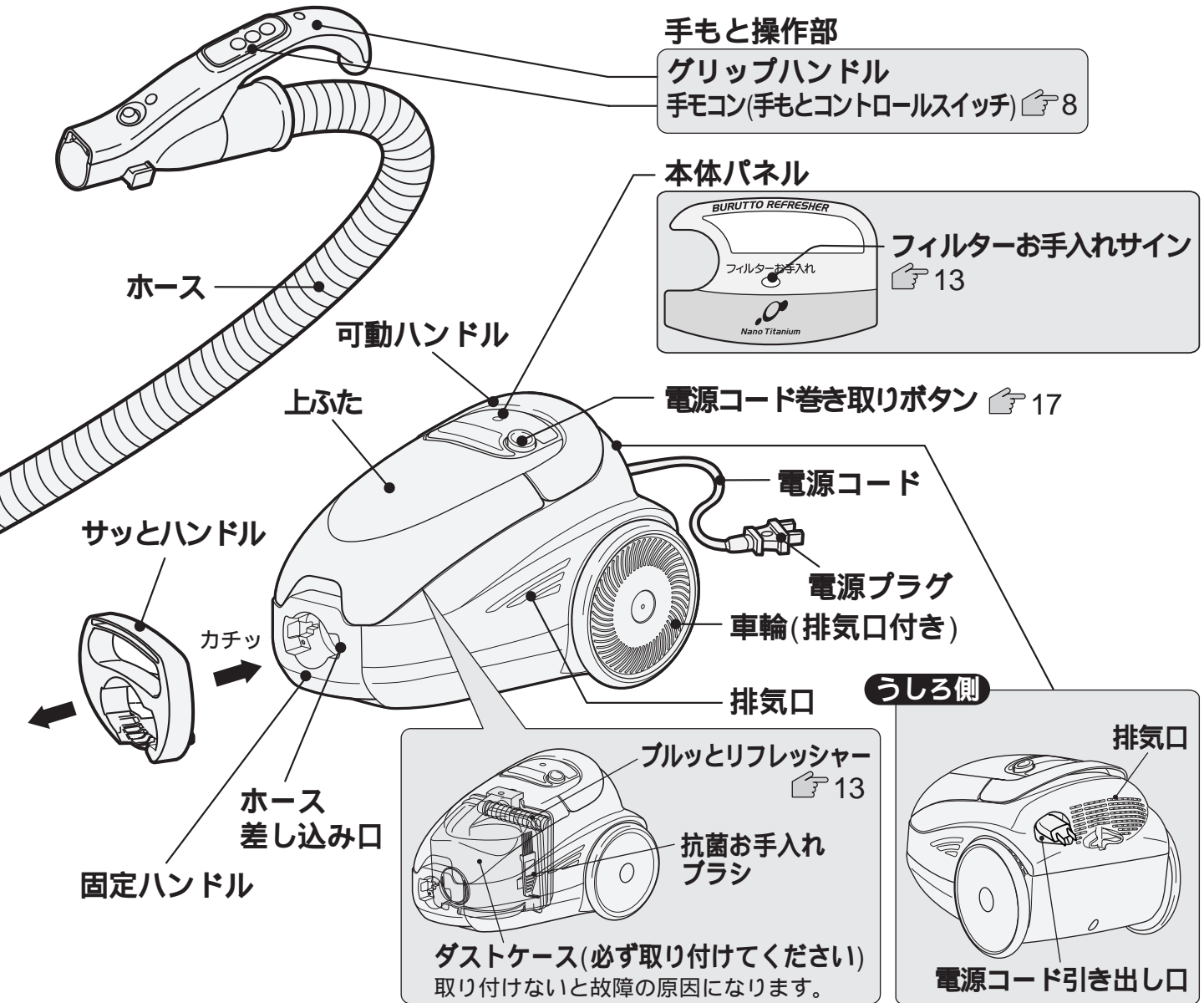

各部のなまえと準備

## 延長管の長さ調整のしかた

ホース、延長管、エアーヘッドをそれぞれつなぎ、スライドつまみをスライドしながら延長管を伸縮させる

- 延長管やエアーヘッドを外すときはボタンを押しながら抜きます。

- ご注意**
- 運転中にスライドつまみをスライドさせると、延長管が短くなる場合があります。

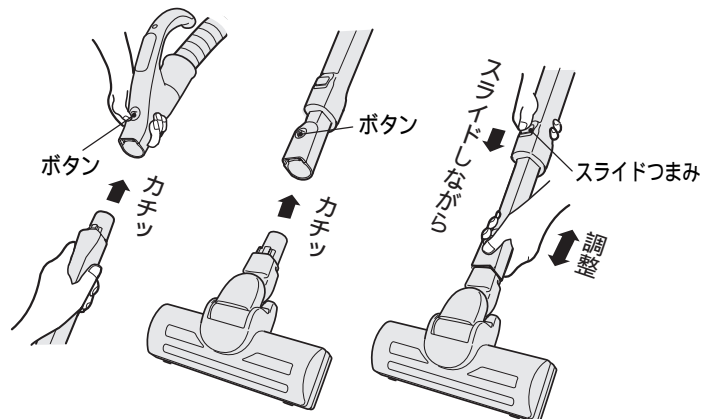

# 操作のしかた

## 手モコン(手もとコントロールスイッチ)について

### 運転スイッチ

#### 強/弱スイッチ

- 押すごとに「強」「弱」「強」...の順に切り換わります。

#### 標準スイッチ

### 切スイッチ

運転を止めるときに押します。

#### ご注意

- 手モコンに衝撃を与えたり、水をかけたりしないでください。
- 吸込口をふさいだ状態で運転スイッチを押さないでください。ホースが急に縮んで、本体が転倒することがあります。

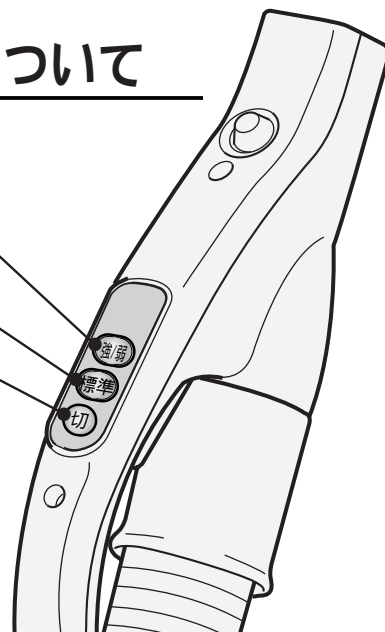
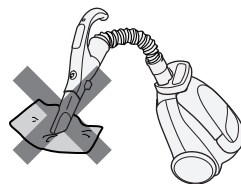

## お掃除のしかた

### 1 電源プラグをコンセントに差し込む

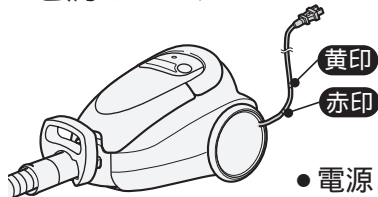

- 電源コードは赤印以上引き出さないでください。

#### ご注意

- 延長コードを使用したり、ほかの家電製品と同一のコンセントをお使いになると、電源電圧の低下によりフィルターお手入れサインが早く点滅する場合があります。定格15A以上のコンセントを単独でご使用ください。

### ⚠ 注意



使用時以外は、電源プラグをコンセントから抜く

- けがややけど、絶縁劣化による感電・漏電火災の原因になります。

### 2 運転スイッチを押す

標準	強	弱
ふつうのお掃除のときに	じゅうたんの念入りなお掃除やスピーディにさっとお掃除するとき	ゆか・たたみのお掃除のときやカーテンや薄い敷物など、弱い吸込力が必要なときに

#### ご注意

- ゆか面の種類によっては、操作が重くなる場合があります。このときは、**弱**に切り換えてください。

### 3 ゆか面の種類に応じてエアーヘッドを動かす

#### じゅうたん

前後にエアーヘッドを動かしてお掃除します。引くときにごみがよく取れます。

**じゅうたんの毛がたくさん取れる場合**  
初めてのお掃除でじゅうたんのあそび毛がたくさん取れるため、ご使用に伴い徐々に少なくなります。



#### たたみ

たたみの目にそって。たたみの傷つき防止になります。

#### ゆか

木の合わせ目にそって。ゆかの傷つき防止になります。

#### ご注意

- ひのきなどのやわらかいゆかの場合には、エアーヘッドをゆかに強く押しつけないでください。ゆかの傷つきを防ぐためです。
- 車輪が磨耗していると、ゆかを傷つけるおそれがあります。磨耗しているときは、お買い上げの販売店にご相談ください。

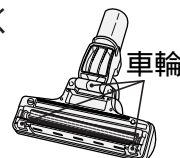



## エアヘッドの動きについて

エアヘッドに内蔵したイオンブラシと回転ブラシの摩擦によりマイナスイオンを発生させ、プラスに帯電したほこりを中和して取りやすくします。

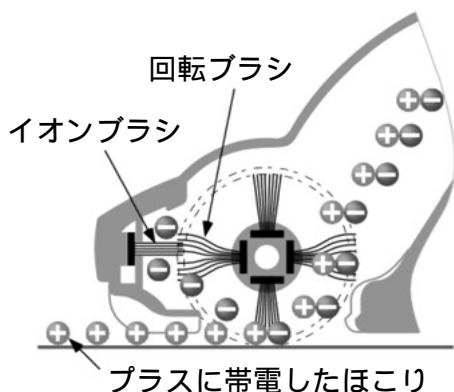

回転ブラシでじゅうたんのごみを強力にかき上げ、マエ・ヨコ・ナナメ3方取り構造で、お部屋の隅々や壁際のごみもしっかり吸い取ります。

- じゅうたんなどのお掃除の場合には、力を入れず、すべらせるように軽く動かしてください。  
(回転ブラシの回転で効果的にごみをかき上げるためです)



### 通常のお掃除

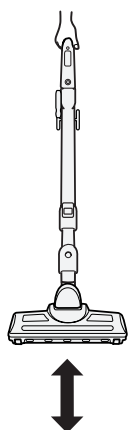

手もとをひねると、エアヘッドの向きが変わります。



クルッと

### 壁際や狭いところのお掃除

- 左右どちらの方向にも動かせます。



クルッと

浮き上がらないようにしてください。

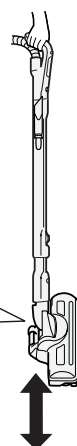

## エアヘッドの回転ブラシについて

エアヘッドを持ち上げたときは、静かにするため回転ブラシは止まります。(ゆっくり回る場合もあります)

回転ブラシが高速回転します。

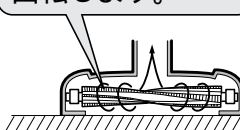

回転ブラシが止まります。

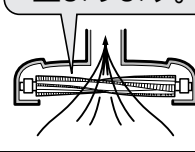

### ご注意

- じゅうたんの種類によっては、回転ブラシが回りにくくなることがあります。このときは、**強**に切り換えてください。たつまき旋回流による巻き上げ力でごみを吸い込みます。
- 薄いカーペットなどが吸いついて、ごみが取れにくいときは、カーペットの隅を押さえ、吸いつかないようにしてお掃除してください。
- 回転ブラシはゆか・たたみ上でも回転します。

# 上手なお掃除のしかた

## 付属応用部品

### すき間用兼サッシ用吸口

こんなところのお掃除に

- 階段の隅 ● 押し入れの隅
- 家具の間 ● ソファの隅
- ゆかの隅 ● サッシの溝

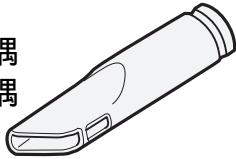

取り外しかた  
すき間用兼サッシ  
用吸口を矢印の方向  
へ引っばる

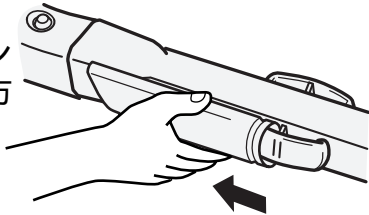

### サッとハンドル

階段など狭い場所で本体を移動させるときは、サッとハンドルを使うと便利です。

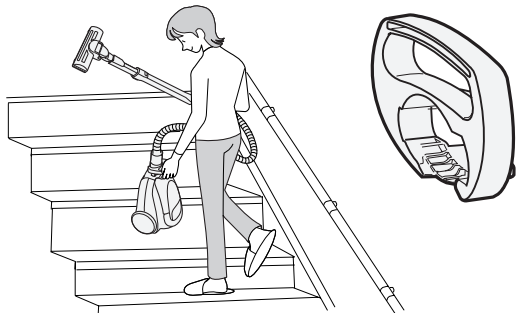

- 本体の落下や、電源コードの傷つきにご注意ください。
- 本体を持ってお掃除するときは、可動ハンドルを持ってください。サッとハンドルを持ってお掃除すると、ダストケース付近から吸気音が出ます。



## エアーヘッド

### ベッドの下など

ゆか面より約7cm以上のすき間があれば、延長管を寝かせると奥までお掃除できます。

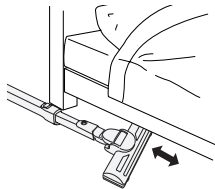

### 家具と家具のすき間

手もとのひねりでエアーヘッドの向きを調節すると、狭い場所にも吸口が届きます。

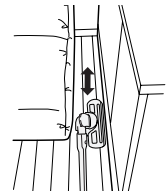

### お部屋の隅や壁際

壁際にエアーヘッドの向きを合わせて、縦向きにお掃除すると便利です。

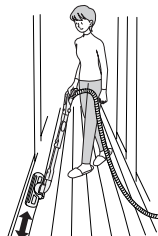

### テーブルの下

手もとのひねりでエアーヘッドの向きを調節すると家具などを移動しなくてもお掃除できます。

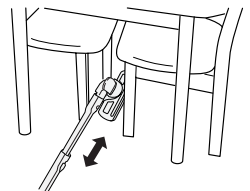

## あると便利な別売り部品 20

### ふとん用吸口 (G-52)

手もと操作部に直接差しして使うと便利です。

- ふとん
- シーツ
- 毛布
- ベッド

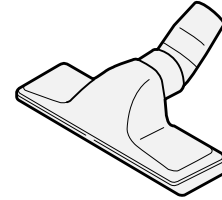

### はたき吸口 (D-H3)

はたき感覚でブラインド、障子、家具などのお掃除に

- ブラインド
- 棚
- 家具
- カーテン
- 薄い敷物
- 障子
- エアコン
- AV・OA機器

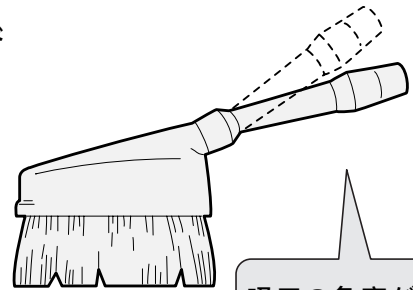

吸口の角度が  
変えられます。

### 伸縮すき間用吸口 (D-SH2)

すき間の奥まで届きます。

- サッシの溝
- ソファの隅
- 家具の間
- ゆかやたたみの継ぎ目
- 敷居

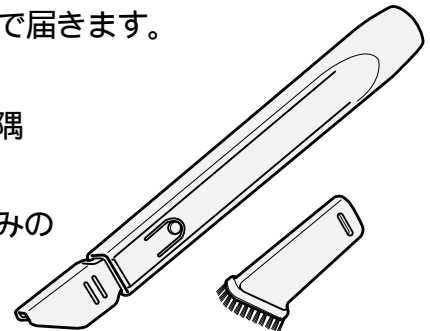

### 棚用自在吸口 (D-TJ2)

こんなところのお掃除に

- 家具
- 天井・壁
- エアコン
- ソファ
- 薄い敷物
- カーテン
- 棚
- ブラインド
- 照明器具

吸口の角度  
が変えられ  
ます。

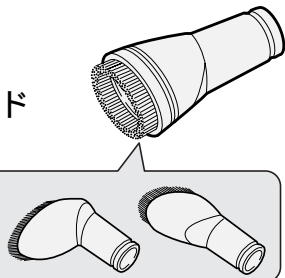

- 左右のフックのどちら側にも差し込めます。

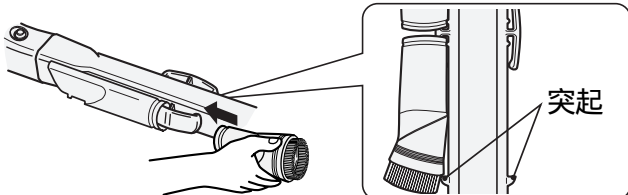

### 丸洗いフローリングヘッド (D-F3)

「標準」運転で

- ゆか、たたみ、タイル
- 夜、静かにお掃除したいとき

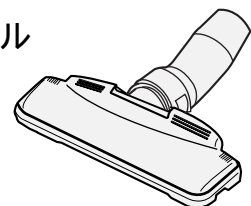

(水洗いができます)

# ごみがたまったら

ダストケースのごみは「ごみすてライン」を超える前に捨ててください。そのまま運転を続けるとフィルターが目詰まりし、吸込力が低下します。

吸込力の低下を防ぐため、こまめにごみを捨てることをおすすめします。

- ご注意** ●ごみを捨てる前には、「切」スイッチを押し、電源プラグを抜いてください。

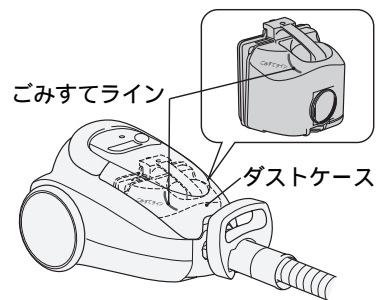

## ごみの捨てかた

- 1** ①上ふたを開け、本体の前側を手で押さえ  
②ダストケースを本体後方に押しつけながら  
③引き上げる

- ご注意** ●本体からダストケースを取り外すとき、ごみ捨てボタンを押さないでください。ごみがこぼれます。  
●集じん口を下に向けないでください。ごみがこぼれる場合があります。

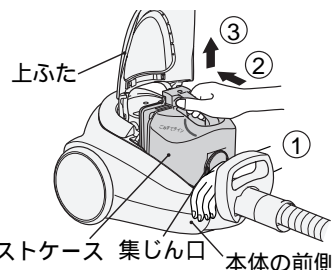

- 2** ダストケースを大きめのごみ袋などの中に入れ、ごみ捨てボタンを押す

- ダストケースを下向きにしてごみ捨てボタンを押し、ダストケースフタを開けてごみを捨ててください。  
●ごみが出にくい場合は、ダストケースの側面をたたくなどして振動を加えてください。

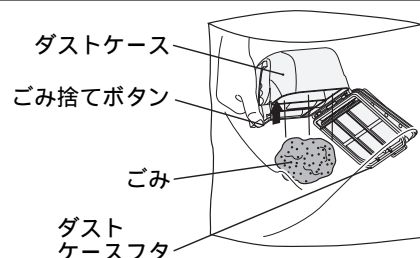

- 3** ステンレスメッシュフィルターに付着しているごみは、付属の抗菌お手入れブラシで取り除く

- ご注意** ●ガラスの破片や虫ピンなどの鋭利な物を誤って吸い込んだときは、手を直接触れないでごみを捨ててください。けがをするおそれがあります。



- 4** ダストケースフタを手で戻し、カチッと音がするまで閉める

- ご注意** ●ダストケースおよび各フィルターは、必ず取り付けて運転してください。モーターにごみが入り、故障の原因になります。

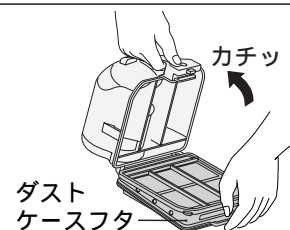

- 5** ダストケースを元どおり本体に取り付ける

ダストケースフタと本体にすき間がないように取り付けてください。

- ご注意** ●ダストケースが奥まで入っていない場合「ピー」という音がすることがあります。

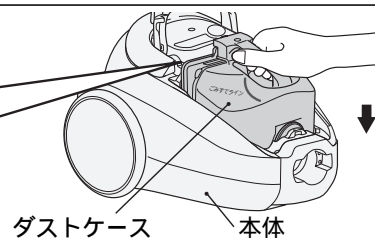

- 6** 上ふたをカチッと音がするまで閉める

- ご注意** ●上ふたで指をはさまないように注意してください。  
●カチッと音がするまで閉めてください。内筒フィルターが元どおりダストケースに取り付けられていないと、上ふたが閉まらないことがあります。👉 14

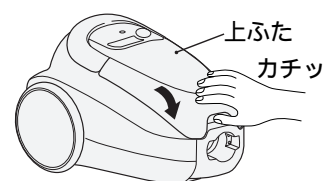

- ご注意** ●ごみ捨て、お手入れの際に細かなほこりが舞い上がることがあります。屋外など、換気のよい環境でごみ捨て、お手入れをしていただくか、マスクを着用するなどして、ほこりを吸い込まないようにご注意ください。

# お手入れ

## 警告



お手入れの際は必ず電源プラグをコンセントから抜く  
また、ぬれた手で抜き差ししない

●感電やけがをすることがあります。

## フィルターお手入れサイン

- 「フィルターお手入れ」サインは、**強** **標準** のとき、フィルターが目詰まりしたことを点滅でお知らせし、自動的に吸込力が低下します。（「弱」運転時は点滅しません）

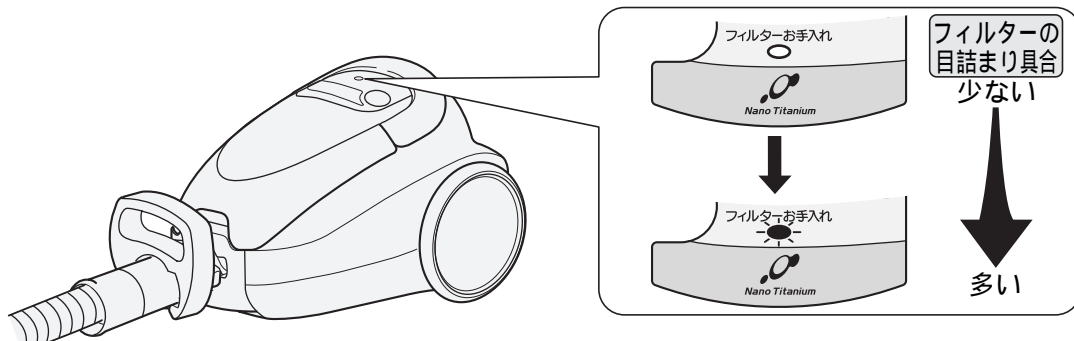

- 毛足の長いじゅうたんなどで吸口が密閉されると、「フィルターお手入れ」サインが点滅することがあります。
- すき間用兼サッシ用吸口などをご使用のときは、吸口を外して確認してください。吸口が付いていると、吸い込み風量が少なくなるため、ごみの量に関係なく「フィルターお手入れ」サインが点滅することがあります。
- 目詰まりしやすい砂ごみや土ぼこり、細かい綿ごみを吸わせると、ごみすてラインまでごみがたまる前に吸込力が弱くなり、「フィルターお手入れ」サインが点滅することがあります。このようなときは、ダストケースのごみを捨てて各フィルターをお手入れしてください。
- 綿ごみなどが多い場合は、ダストケースがいっぱいになっても「フィルターお手入れ」サインが点滅しないことがあります。

## ブルツとリフレッシュ(コード式自動チリ落とし機構)

電源コードを引き出すときに、自動的に抗菌HEPAクリーンダストフィルターのチリを落とします。

### お願い

- チリ落としの効果を出すため、お掃除のときは電源コードを黄印まで引き出してください。
- 電源コードを引き出すとき、巻き取るときのカタカタ音はブルツとリフレッシュの音ですので異常ではありません。
- 電源コードを巻き取るときは、チリ落としをしません。
- ダストケースを取り外したまま、電源コードを引き出さないでください。
- 除じんばねには触れないでください。

### ご注意

- ダストケースを取り外したまま電源コードを引き出すと、除じんばねの回転で、手などをけがすることがあります。

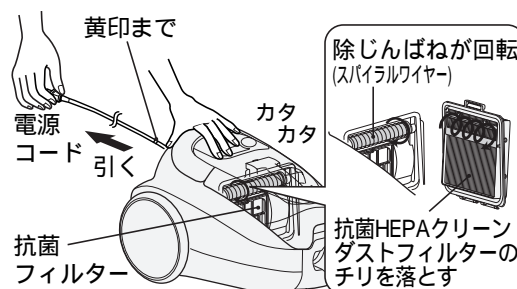

## 本体・付属品

水を含ませたやわらかい布をよく絞ってからふく

### ご注意

- ベンジン、シンナー、中性洗剤などは、変色、変形などの原因となりますので、使用しないでください。

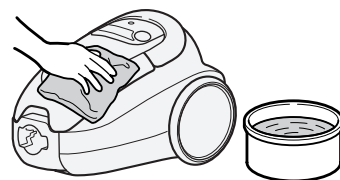

# お手入れ(続き)

## 警告



お手入れの際は必ず電源プラグをコンセントから抜く  
また、ぬれた手で抜き差ししない  
●感電やけがをすることがあります。

## 「フィルターお手入れサインが点滅した」、「吸込力が弱くなった」、「運転音が高くなった」とき

### 1 ダストケースを取り出し、抗菌HEPAクリーンダストフィルターのお手入れをする

- 抗菌お手入れブラシのつめの根元をチリおとしガイドに沿って目安として左右に10往復程度動かしてください。



**ご注意** ●吸込力が弱い場合は、さらに数回動かしてください。

### 2 ごみを捨て、ステンレスメッシュフィルターに付着したごみを取り除く 12

**お願い** ●「ごみがたまったら」に記載のフィルターのお手入れをしてください。

### 3 ダストケースの各フィルターに付着したごみを取り除く

#### 抗菌HEPAクリーンダストフィルター

抗菌HEPAクリーンダストフィルターを開けて、付属の抗菌お手入れブラシでごみを取り除く



- ひだを広げて奥にたまったごみを取り除いてください。

- 取り外してお手入れすることもできます。

抗菌HEPAクリーンダストフィルターを取り外してお手入れをするときは

- ① 抗菌HEPAクリーンダストフィルターを90°開く
- ② 開いた状態のまま、下方向に取り外す

また、元どおり取り付けの際は、取り外した逆の手順で取り付ける

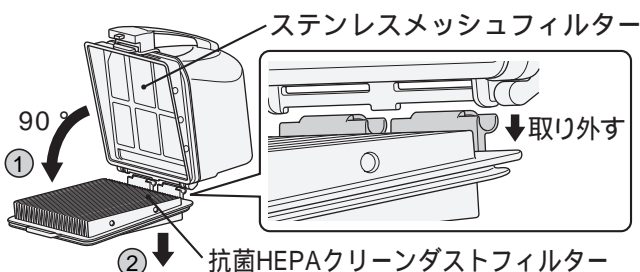

#### 内筒フィルター

- ① 取り外しボタンを押し、内筒フィルターを取り外す

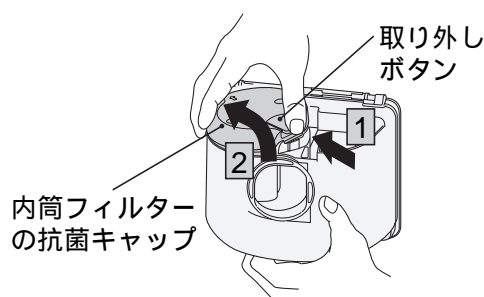

- ② 内筒フィルターの目詰まりを付属の抗菌お手入れブラシで取り除く



### 4 内筒フィルターを元どおりダストケースに取り付ける

内筒フィルターの取り付けかた

- ① 内筒フィルターの抗菌キャップの矢印とダストケースの矢印を合わせ、ガイドに沿って取り付ける
- ② 取り外しボタンが「カチッ」と音がするまで閉める

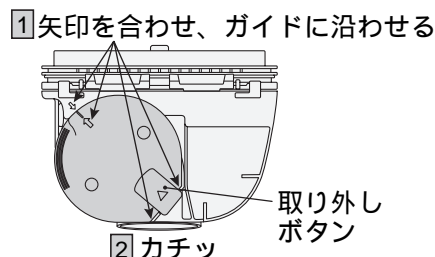

## 5 ダストケースを元どおり本体に取り付ける 12

**お願い** ●吸込力を持続させるために、月に1度を目安に定期的にお手入れしてください。お手入れの頻度は、ごみの種類やお掃除のしかたによって異なります。

**ご注意** ●ダストケースおよび各フィルターは、必ず取り付けて運転してください。モーターにごみが入り、故障の原因になります。

**ご注意** ●ごみ捨て、お手入れの際に細かなほこりが舞い上がることがあります。屋外など、換気のよい環境でごみ捨て、お手入れをしていただくか、マスクを着用するなどして、ほこりを吸い込まないようにご注意ください。

## 「お手入れしても吸込力が回復しない」、「汚れが気になる」とき 各フィルターを水洗いしてください。

各フィルターを付属の抗菌お手入れブラシで軽くこすりながら水洗いしてください。十分に自然乾燥させてから取り付けてお使いください。

### ステンレスメッシュフィルター

#### ダストケース



### 抗菌HEPAクリーン

#### ダストフィルター



●取り外してお手入れすることもできます。  14

### 内筒フィルター



**お願い** ●付着しているごみやほこりは、軽く落としてから水洗いしてください。  
●毛のかたいブラシで洗ったり、ステンレスメッシュフィルターを強く押して洗わないでください。破損の原因になります。  
●洗剤・漂白剤・ベンジン・シンナー・アルコールなどを使用したり、洗濯機で洗ったりしないでください。また、ヘア・ドライヤーなどの熱風で乾燥させないでください。性能の低下や変形の原因になります。

## 抗菌フィルター

ごみやほこりが付着したときは、抗菌フィルターのお手入れをしてください。

抗菌フィルターの取り外しかた

- ① フィルターカバーを取り外す
- ② 抗菌フィルターを取り出す

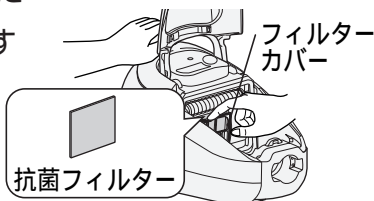

- ③ 水で軽くもみ洗いし、たたいて水気を切り、十分に自然乾燥させる

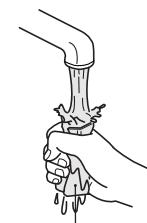

また、元どおり取り付けの際は、取り外した逆の手順で取り付ける

**ご注意** ●抗菌フィルター、フィルターカバーはモーターの保護を兼ねているため、必ず取り付けてご使用ください。

**ご注意** ●水洗い後は、必ず十分に自然乾燥させてから取り付けてください。ぬれたままでご使用になると、フィルターが早期に目詰まりし、吸込不良や異臭発生の原因になります。  
●ダストケースおよび各フィルターは、必ず取り付けて運転してください。モーターにごみが入り、故障の原因になります。  
●各フィルターを水洗いしても吸込力が弱い場合は、フィルターの劣化が考えられます。各フィルターの取り替えをご希望される方は、お買上げの販売店にご相談ください。  19

# お手入れ(続き)

## エアーヘッド (水洗いのしかた)

### 警告



お手入れの際は必ず電源プラグをコンセントから抜く  
また、ぬれた手で抜き差ししない

●感電やけがをすることがあります。



エアーヘッド、ダストケース(フィルター類含む)以外  
の部分は絶対に水洗いしない

●感電する場合があります。

**ご注意** ●必ず延長管からエアーヘッドを取り外してからお手入れしてください。

- 1**
- ① エアーヘッドを裏返して、硬貨などでネジ溝を「ひらく」に合わせる
  - ② ブラシカバーを外す
  - ③ 回転ブラシを取り外す

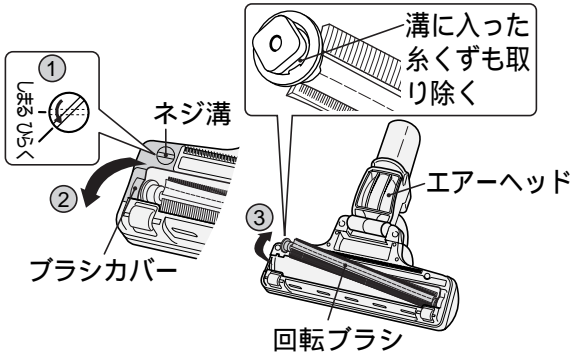

●回転ブラシに絡みついた糸くずなどは、ハサミで取り除いてください。

- 2** エアーヘッド、ブラシカバー、回転ブラシを水で洗う

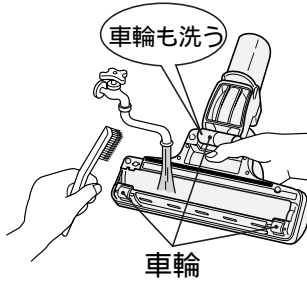

#### ご注意

- 洗剤、漂白剤などを使用しないでください。
- 毛のかたいブラシで洗わないでください。

- 3** 水抜き穴を下にし、エアーヘッドを上下によく振って水気を切り、まわりについた水をふきとる



●回転ブラシ、車輪は乾いた布ではさむようにして、水気を切り取ります。

- 4** エアーヘッド、ブラシカバー、回転ブラシを陰干しにして、十分に乾燥させる

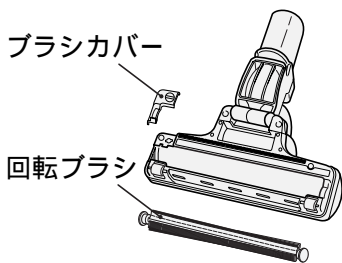

#### ご注意

●ドライヤー、暖房器などで乾燥させないでください。

- 5** エアーヘッド、ブラシカバー、回転ブラシ、車輪が十分に乾燥したのを確認してから、回転ブラシを取り付ける

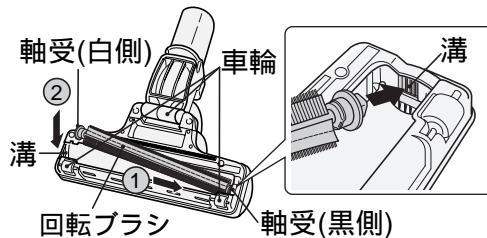

- エアーヘッドを裏返して、  
① 軸受(黒側)を入れてから、  
② 軸受(白側)を溝に入れます。
- 軸受に注油しないでください。

- 6**
- ① ブラシカバーのつめを引っ掛けて閉める
  - ② 硬貨などでネジ溝を「しめる」に合わせる

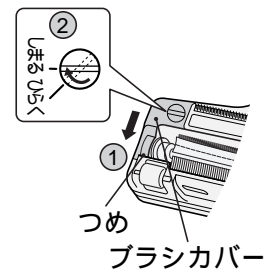

- 回転ブラシ、ハケ、車輪、空気取入口にごみが付着していると、吸込力低下の原因になります。そのようなときは「すき間用兼サッシ用吸口」でごみを吸い取ってください。
- 車輪の軸に絡みついた糸くずなどは、つまようじやピンセットなどで取り除いてください。

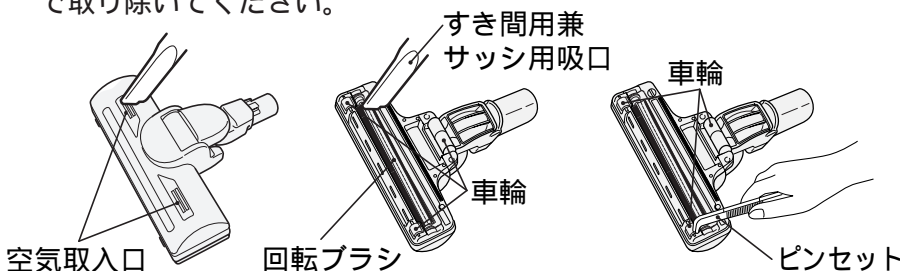

#### ご注意

●車輪が磨耗しているとき、ゆかを傷つけるおそれがあります。車輪が磨耗しているときは、お買い上げの販売店にご相談ください。

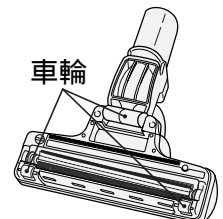



# あとかたづけ

## 電源コードの巻き取り

電源プラグを持って、電源コード巻き取りボタンのマーク部(⊕)を押しながら、電源コードを巻き取ってください。(跳ね上がりによるけが、家具への傷つきを防ぐためです)

### ⚠ 注意



- 電源プラグを抜くときは、電源コードを持たずに必ず先端の電源プラグを持って引き抜く
  - 感電やショートして発火することがあります。
- 電源コードを巻き取るときは、電源プラグを持つ
  - 電源プラグが当たってけがをすることがあります。

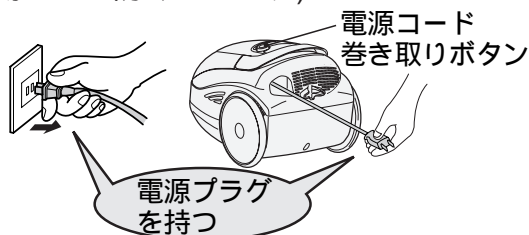

## スタンド収納

- コンパクト収納をおすすめします。

### 簡単収納

- ① スライドつまみをスライドしながら、延長管を縮める



- ② 取り付け溝にホーススタンドを差し込む

- ③ ホースを延長管に巻きつける

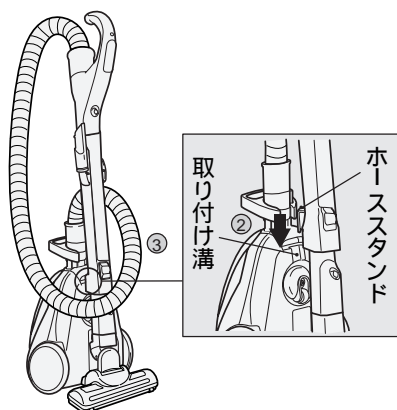

### コンパクト収納

簡単収納から、さらにコンパクトに収納できます。

- ① 手もとと操作部を延長管から外す
  - ② 延長管にホースを巻きつける
  - ③ 差し込み穴にスタンドフックを差し込む
- 収納前にすき間用兼サッシ用吸口が延長管フックの右下に付いている場合、付け替えてください。

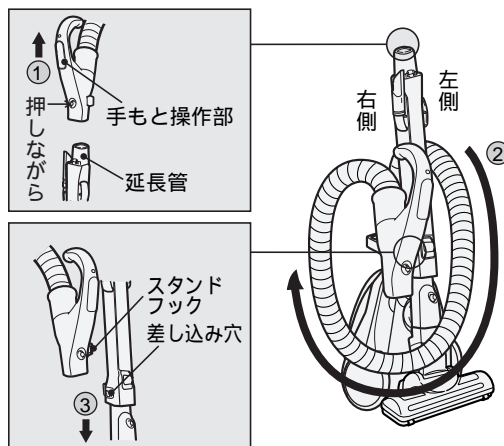

お手入れ

### ご注意

- スタンド収納状態のまま持ち運ばないでください。(ホースや延長管が外れた場合危険です)
- 長期間使用しないときや、狭い所に収納するときは、コンパクト収納にしてください。
- ストープの近くや高温になる場所での収納はしないでください。(ホースが変形する原因になります)
- ホースが変形するような状態での収納はしないでください。

# 保護装置について

## 保護装置

フィルターお手入れサインが点滅したままお使いになると、モーターの過熱防止のため保護装置が働いて、本体の運転が自動的に停止することがあります。

### 処置のしかた

- 保護装置が働いたときは、

- ① 電源プラグを抜く
- ② ごみを捨てるか、またはホース、延長管、エアーヘッドなどに詰まったごみや、排気口などをふさいでいるものを取り除く  12~16
- ③ 約1時間待つて使用する

## 保護運転

- 本体の温度が高くなったときは、モーターの過熱防止のため自動的に電力を抑える保護運転になることがあります。フィルターをお手入れしてください。  14, 15

あとかたづけ 保護装置について

# 故障かなと思ったら

こんなときは	調べるところ	直しかた
吸込力が弱い、 「フィルターお手入れ」 サインが点滅している	●ダストケースのごみがいっぱいになっていませんか。	「ごみがたまったら」👉12 をご覧になり、ごみを捨ててください。
	●フィルターにごみが付着していませんか。	「お手入れ」👉13~15 をご覧になり、ステンレスメッシュフィルター・抗菌HEPAクリーンダストフィルター・内筒フィルターをお手入れしてください。
ダストケースのごみがいっぱいになっていないのに吸込力が弱い、「フィルターお手入れ」サインが点滅している	●フィルターにごみが付着していませんか。	「お手入れ」👉13~15 をご覧になり、ステンレスメッシュフィルター・抗菌HEPAクリーンダストフィルター・内筒フィルターをお手入れしてください。
	●延長管、ホース、つぎてにごみが詰まっていますか。	延長管、ホース、つぎてのごみを取り除いてください。ごみの詰まりの除去は、使い古しの歯ブラシなどを使うと効果的です。
	●エアヘッドにごみが詰まっていますか。	「お手入れ」👉16 をご覧になり、ごみを取り除いてください。
	●延長コードを使用したり、ほかの家電製品と同一のコンセントでお使いになると、電源電圧の低下によりフィルターお手入れサインが早く点滅する場合があります。定格15A以上のコンセントを単独でご使用ください。	
運転中に急に吸込力が弱くなり「フィルターお手入れ」サインが点滅するが、しばらくすると吸込力が回復する	●吸口を押しつけたり、ふさぐようにして薄いカーペット、毛足の長いじゅうたんなどを掃除していませんか。 ●すき間用兼サッシ用吸口をカーテンなどに押しつけたりふさぐようにして掃除していませんか。	モーターの過熱防止のため、自動的に電力を抑える運転をしています。異常ではありません。 ① 回復しにくい時は、「切スイッチ」を押し、もう一度運転をしてください。 ② 回復後は、吸口に力を入れず、すべらせるように軽く動かしてください。 ③ 「標準スイッチ」での運転をおすすめします。
モーターが回らない	●電源プラグがコンセントにしっかり差し込まれていますか。	電源プラグをコンセントにしっかりと差し込んでください。👉8
	●保護装置が働いて運転が停止していませんか。	電源プラグを抜いて詰まったごみや排気口などをふさいでいる物を取り除き、約1時間後にご使用ください。👉17
	●本体にホースが確実に差し込まれていますか。	「カチッ」と音がするまでしっかり差し込んでください。👉6
エアヘッドの回転ブラシが回らない、または回りにくい	●薄いカーペットなどが吸いついていませんか。	カーペットの隅を押さえ、吸いつかないようにしてお掃除してください。👉9
	●「弱」スイッチを使っていませんか。	ゆか面の種類に合わせた操作をおすすめしますが速く回転させたいときは「強」「標準」スイッチでご使用ください。👉8
	●回転ブラシ、軸受、空気取入口にごみなどが絡みついていませんか。	「お手入れ」👉16 をご覧になり、ごみなどを取り除いてください。
	●吸口部がゆか面から浮いていませんか。	ゆか面から離すと回転ブラシは止まりますので異常ではありません。👉9
本体から「ピー」という音が出る	●本体にダストケースが確実に取り付けられていますか。	本体にダストケースを奥まで確実に取り付けてください。👉12
電源コードが全部入らない、または引き出せない	●電源コードが片寄って巻き込まれたり、よじれたりしていることがあります。電源コード巻き取りボタンを押しながら、電源コードを黄印まで引き出してよじれを直したあと、もう一度巻き込んでください。	
排気や本体があたたかくなる(特に夏場)	●空気の流れでモーターを冷却しているためで、あたたかくなるのは異常ではありません。	
排気から異臭が出る	●フィルターにごみが付着していませんか。	「お手入れ」👉15 をご覧になり、ステンレスメッシュフィルター・抗菌HEPAクリーンダストフィルター・内筒フィルターをお手入れしてください。
	●水洗い後のフィルターの乾燥が不十分ではないですか。	水洗い後は十分に自然乾燥させてください。

# アフターサービスと保証について

## 使用中に異常が生じたときは

この取扱説明書をよくお読みのうえ、「故障かなと思ったら」 18の点検をしていただき、それでも故障と思われる場合には、ご自分で修理なさらないでお買い上げの販売店にご相談ください。

- アフターサービスについてご不明の場合、その他お困りの場合は、お買い上げの販売店またはご相談窓口にお問い合わせください。
- 修理を依頼されるため、掃除機を販売店にお持ちの際は、付属品(ホース、延長管、エアヘッド)もごいっしょにお持ちください。

アフターサービスをお申しつけのときお知らせください。

- 1 形名 - CV-SJ8
- 2 症状 - できるだけ詳しく



## 保証について

この商品は保証書付きです。

- 保証書は販売店で所定事項を記入してお渡しいたしますから、記載内容をご確認いただき、大切に保存してください。
- 保証期間はお買い上げの日から1年間です。なお、保証期間中でも有料になることがありますので、保証書をよくお読みください。
- 保証期間経過後の修理については、販売店にご相談ください。修理によって機能が維持できる場合は、お客様の要望により有料修理いたします。当社は販売店からの注文により、補修用性能部品を販売店に供給します。

## 転居される場合

- ご転居により、お買い上げの販売店のアフターサービスを受けられなくなる場合は、前もって販売店にご相談ください。ご転居先での日立の家電取扱店を紹介させていただきます。
- 電源周波数の異なる地区へのご転居に際しても、部品の交換は不要です。

## 部品の保有期間について

この掃除機の補修用性能部品の保有期間は製造打ち切り後6年です。補修用性能部品とは、その商品の機能を維持するために必要な部品です。

### 愛情点検

#### 長年ご使用の掃除機の点検を



ご使用の際、このような症状はありませんか？

- スイッチを入れても時々運転しないことがある。
- 電源コードを折り曲げると、通電したり、しなかったりする。
- 運転中に異常な音や振動がする。
- 本体が変形していたり、異常に熱い。
- 焦げ臭い“におい”がする。
- その他の異常があるとき。

ご使用中止

このような症状のときは、故障や事故防止のため、スイッチを切り、コンセントから電源プラグを抜いて必ず販売店に点検・修理をご相談ください。

## 日立家電品についてのご相談や修理はお買い上げの販売店へ

なお、転居されたり、贈物でいただいたものの修理などで、ご不明な点は下記窓口にご相談ください。

### 修理などアフターサービスに関するご相談は

TEL 0120-3121-68

FAX 0120-3121-87

(受付時間) 365日 / 9:00 ~ 19:00

### 商品情報やお取り扱いについてのご相談は

TEL 0120-3121-11

FAX 0120-3121-34

(受付時間) 9:00 ~ 17:30 / 携帯電話、PHSからもご利用できます。日曜・祝日と年末年始・夏季休暇など弊社の休日は休ませていただきます。

- お客様が弊社にお電話でご連絡いただいた場合には、正確にご回答するために、通話内容を記録(録音など)させていただきます。
- ご相談、ご依頼いただいた内容によっては弊社のグループ会社に個人情報を提供し対応させていただくことがあります。
- 出張修理のご依頼をいただいたお客様へ、アフターサービスに関するアンケートハガキを送付させていただきます。

故障かなと思ったら

アフターサービスと保証について

# 別売り部品

日立の家電品取扱店でお求めください。  
 価格は、2006年2月現在の消費税率を基に総額表示を行っています。

<p>●ダストケース フィルタークミ</p>  <p>サービスパーツCV-SJ10-007 DフィルタークミSJ10 とご指定ください。</p> <p>希望小売価格 1,470円(税抜 1,400円)</p>	<p>●ふとん用吸口(G-52)</p>  <p>希望小売価格 1,785円(税抜 1,700円)</p>	<p>●はたき吸口(D-H3)</p>  <p>希望小売価格 3,990円(税抜 3,800円)</p>	<p>●丸洗いフローリングヘッド (D-F3)</p>  <p>希望小売価格 5,250円(税抜 5,000円)</p>
	<p>●抗菌お手入れブラシ</p>  <p>サービスパーツCV-SJ10-001 とご指定ください。</p> <p>希望小売価格 420円(税抜 400円)</p>	<p>●伸縮すき間用吸口 (D-SH2)</p>  <p>希望小売価格 1,680円(税抜 1,600円)</p>	<p>●棚用自在吸口(D-TJ2)</p>  <p>希望小売価格 1,260円(税抜 1,200円)</p>

●上記希望小売価格は、価格改正に伴い変更する場合があります。

	部品名	抗菌の確認を行った試験機関名	試験方法	抗菌の方法	抗菌の処理を行っている部分の名称
抗 菌 効 果	エア-ヘッド(抗菌消臭イオンエア-ヘッド)	(財)日本紡績検査協会	JIS Z 2801	樹脂に練り込み	プラスチック
	ナノチタン回転ブラシ	(財)日本化学繊維検査協会	JIS L 1902	繊維に付着	刷毛
	内筒フィルター	(財)日本紡績検査協会	JIS Z 2801	樹脂に練り込み	プラスチック
	抗菌HEPAクリーンダストフィルター	(財)日本紡績検査協会	JIS L 1902	繊維に付着	シート状不織布
	抗菌お手入れブラシ	(財)日本紡績検査協会	JIS Z 2801	樹脂に練り込み	プラスチック
	抗菌フィルター	(財)日本紡績検査協会	JIS Z 2801	繊維に練り込み	シート状不織布

# 仕 様

電 源	100V 50-60Hz共用	質 量	4.8kg(標準付属品を含む)
消費電力	1000W～約300W	本体寸法	長さ330mm×幅255mm×高さ219mm
吸込仕事率	590W～約80W	標準付属品	ホース.....1本 エア-ヘッド.....1個 延長管.....1本
運 転 音	59dB～約53dB		
集じん容積	0.8L	付属応用部品	サッとハンドル.....1個 すき間用兼サッシ用吸口.....1個 抗菌お手入れブラシ.....1個
コードの長さ	5m		

<p><b>お客様メモ</b></p> <p>後日のために記入しておいてください。                  サービスを依頼される                  とき、お役に立ちます。</p>	<p>購入店名</p> <hr/>	<p>電話</p> <hr/>
	<p>ご購入年月日</p> <hr/>	<p>平成 年 月 日</p> <hr/>

◎日立アプライアンス株式会社

〒105-8410 東京都港区西新橋2-15-12  
 電話 (03)3502-2111