

# 取扱説明書

保証書別添付

## 日立電気掃除機

型式 CV-SK8



高速ファンモーター

# パワースター

新サイクロン方式

日立 かるワザクリーナー

このたびは日立電気掃除機をお買い上げいただき、まことにありがとうございました。

この掃除機は家庭用です。業務用や掃除以外の目的にはご使用にならないでください。

ご使用前に、この取扱説明書をよくお読みになり、正しくご使用ください。

お読みになったあとは、保証書とともに大切に保存してください。

「安全上のご注意」 → P.6~7 をお読みいただき、正しくご使用ください。

## もくじ

### ご使用前に

● 特長とお願い	2
● 各部のなまえと組み立てかた	4
● 安全上のご注意	6

### 使いかた

● 運転のしかた	8
● お掃除のしかた	9

### お掃除が終わったら

● ごみの捨てかた	12
● 吸込力が弱くなったら	16
● あとかたづけ	17
● お手入れのしかた	18

### こんなときは

● 故障かなと思ったら	20
● アフターサービスと保証	22
● 別売り部品	23
● 仕様	24



# 特長とお願い

「新サイクロン方式」と「ブルッとエンジン」で、さらに「ごみダッシュ」で、ごみ捨て簡単。

## 新サイクロン方式

### スムーズ吸引 高速ファンモーターのパワーを活かしきる

大面積の立体フィルターと新素材のダストフィルターがパワーのロスを抑えてスムーズに吸引。吸引風がダストケース内で旋回流を発生させ、ごみと空気を分離。さらに強力にごみをプレスすることで、集じん量もアップしました。

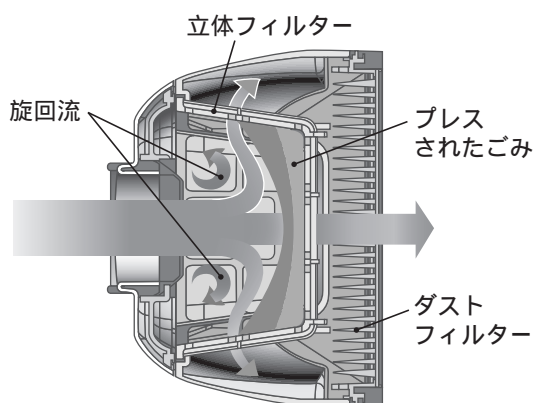

スムーズ吸引のイメージ

### ごみダッシュ パツと飛び出す！清潔ごみ捨て

プレスされたごみがワンタッチで飛び出し、簡単に捨てられます。→ P.12

ティッシュペーパーを使うと、ごみ捨てがさらに簡単・清潔になりますのでおすすめします。→ P.14

### ごみダッシュ

- 1 立体フィルター内部にティッシュペーパーを取り付けます  
ティッシュペーパー
- 2 ごみを吸い込みます
- 3 ごみを捨てます

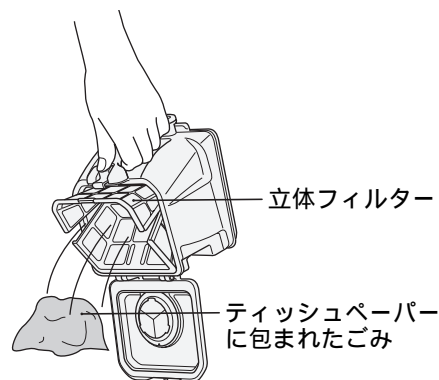
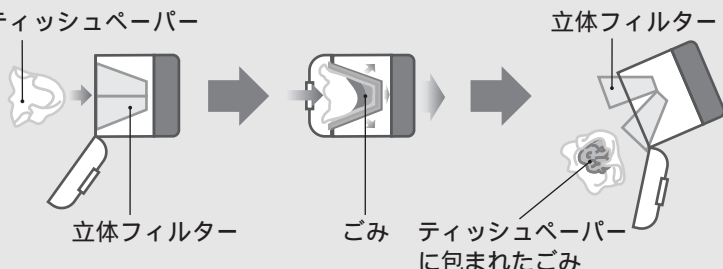

サイクロン方式のクリーナーは、「紙パックがいらない」という特長を持っていますが、強い吸込力でお掃除していただくためには、ダストケースのお手入れが必要です。→ P.12～16

ティッシュペーパーは市販されている2枚重ねのものをご使用ください。

ぬれたティッシュペーパーは使用しないでください。

ティッシュペーパーを使用した場合、吸込仕事率が10W程度下がります。

# 強烈パワー長持ち。

高速ファンモーター

# パワースター

新サイクロン方式

日立 かるワザクリーナー

## 洗えるHEPAクリーンダストフィルター 水洗いすれば、強烈パワーが復活

チリ離れ性、耐久性に優れた、新素材のダストフィルターを採用。

付属の「抗菌お手入れブラシ」を使って水洗いすれば、強烈パワーが復活します。



本体のランプで、お手入れ(水洗い)の目安をお知らせします。 → P.15

付属の「抗菌お手入れブラシ」以外のブラシは使用しないでください。

水洗い後は、必ず自然乾燥させてから本体に取り付けてください。  
(乾燥には約12時間必要です。)

## ブルッとエンジン

### 自動除じん

電源コードを引くと、「スパイラルワイヤー」がダストフィルターを強力に振動させ、付着したチリを落とします。

お掃除のたびにフィルターが自動でリフレッシュされるので、強烈パワーが長持ちします。

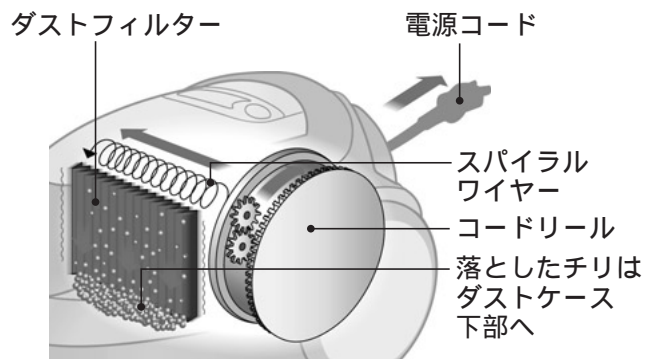

- チリ落としの効果を出すため、お掃除のときは電源コードを黄印まで引き出してください。
- 必ずダストケースを取り付けてから、電源コードを引き出してください。  
ダストケースを取り外したまま電源コードを引き出すと、スパイラルワイヤーの回転で、手などをけがすることがあります。
- 電源コードを引き出すとき、巻き取るときのカタカタ音は「ブルッとエンジン」の音ですので異常ではありません。
- 電源コードを巻き取るときは、チリ落としをしません。

特長とお願い

# 各部のなまえと組み立てかた

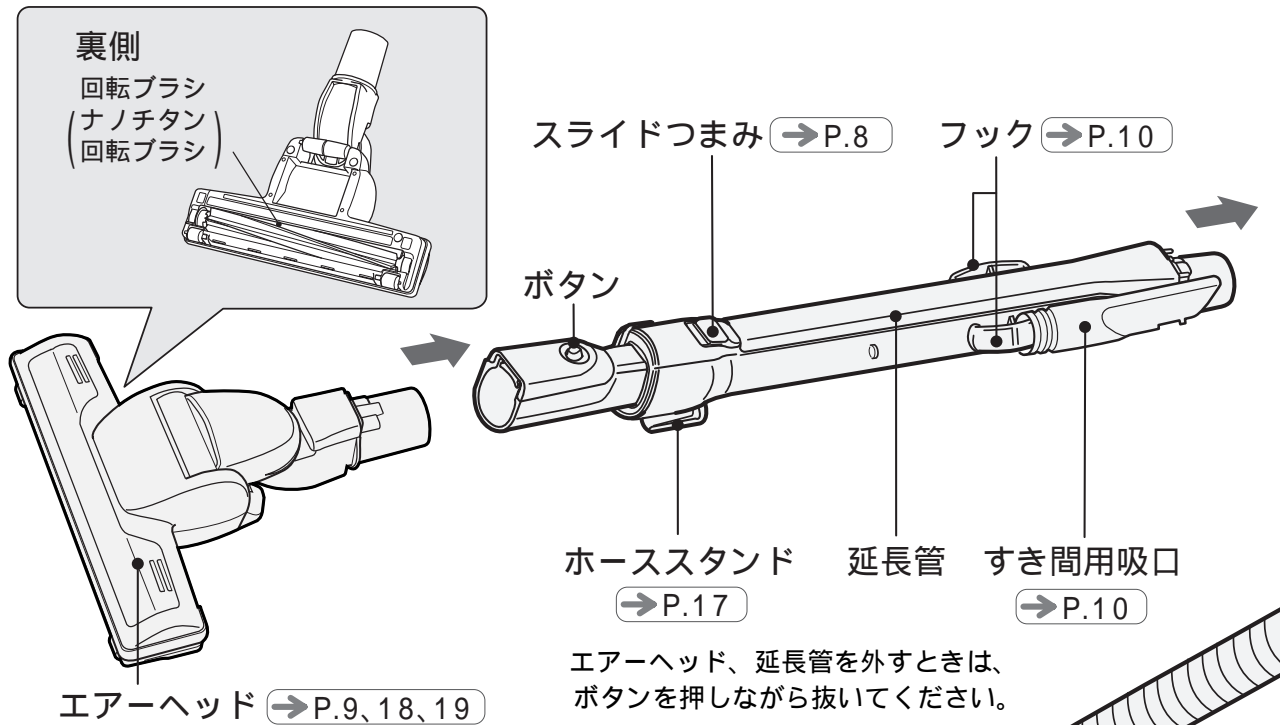

## サットとハンドルの取り付けかた

1 サットとハンドルを  
本体つぎてに取り付ける

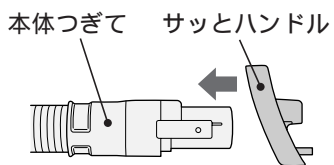

2 本体つぎてを  
本体に差し込む

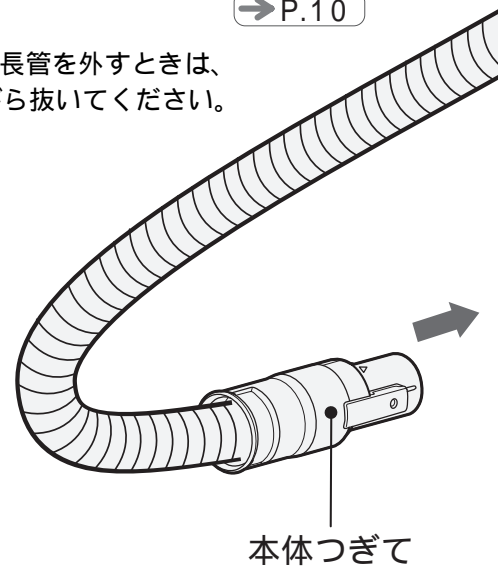
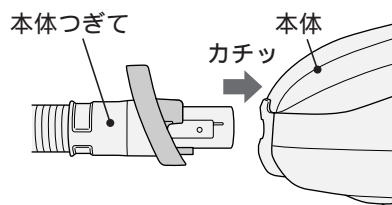

## 標準付属品

エアヘッド (1個)  
(抗菌消臭イオンエアヘッド)

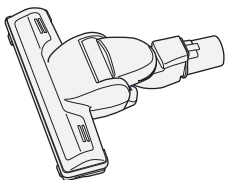

延長管 (1本)  
(ワンタッチズームパイプ)

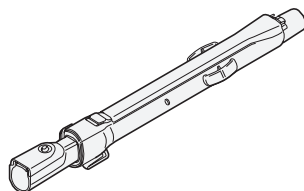

ホース (1本)

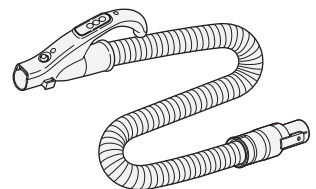

## 付属応用部品

すき間用吸口 (1個)



サットとハンドル (1個)



抗菌お手入れブラシ (1個)  
(ダストケース底面に  
取り付けられています)

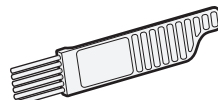

別売り部品接続用  
アタッチメント (1個)

→ P.11

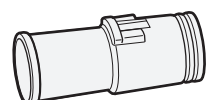

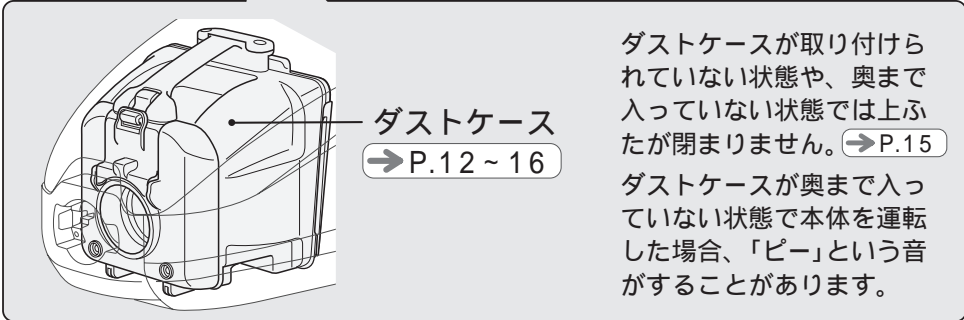
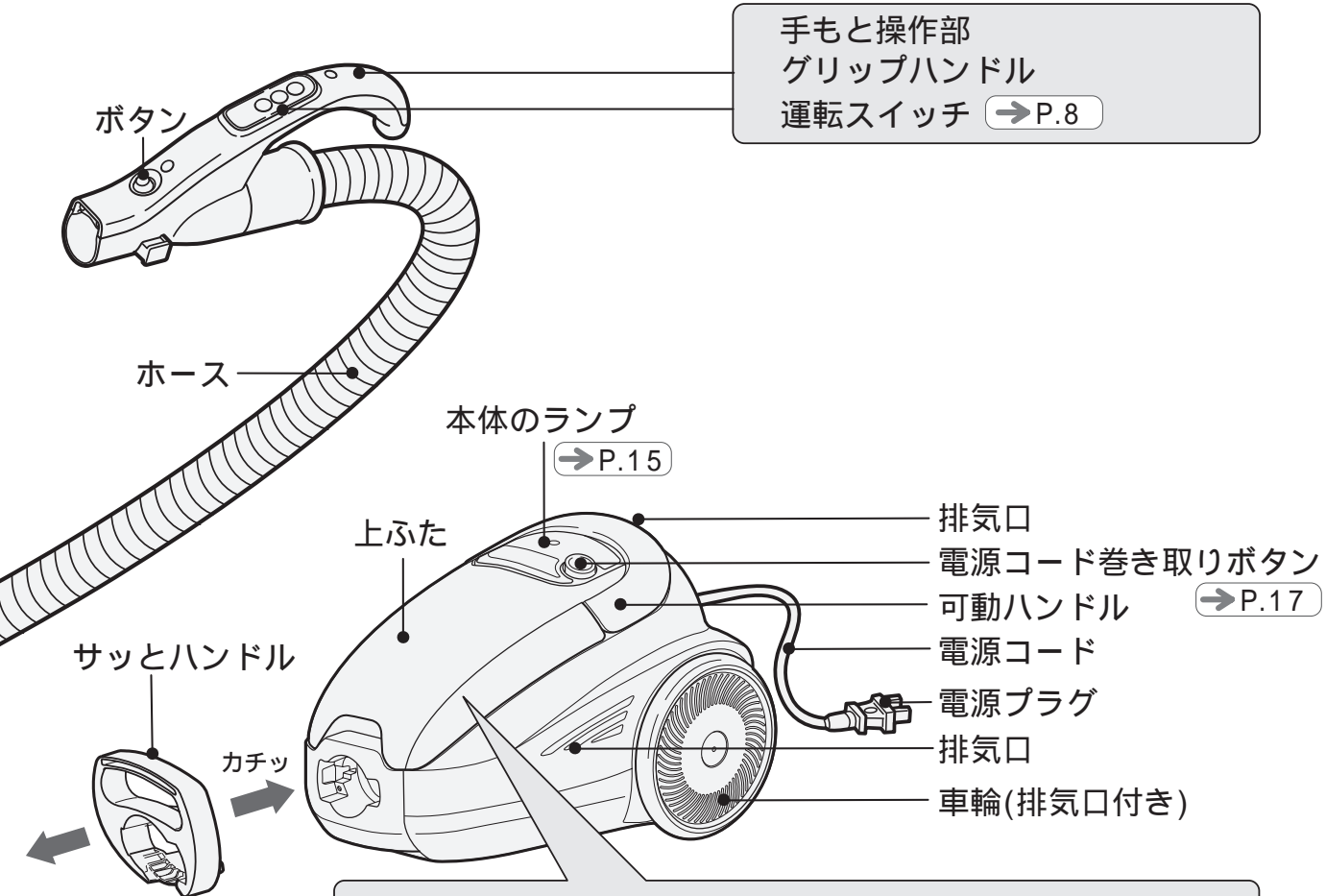

### ダストケースの取り外しかた

2 まっすぐ上に強く引き上げる

1 本体の前側を手で押さえて

フィルターお手入れボタン (押さない)

ダストケース

ごみ捨てボタン (押さない)

集じん口(下に向けない)

ストッパー → P.15 (ダストケース取り付け忘れ防止ストッパー) ダストケースを取り外すとき、押す必要はありません。

**お願い**

ダストケースを取り外すときは、「ごみ捨てボタン」や「フィルターお手入れボタン」を押したり、「集じん口」を下に向けないでください。ごみがこぼれる場合があります。

### ダストケースの構成

フィルターお手入れボタン

ごみ捨てボタン

立体フィルター

ダストケースフタ

ごみ捨てボタンロック (本体からダストケースを取り外すと、自動的にロックが外れます。)

ダストフィルター (抗菌HEPAクリーンダストフィルター)

抗菌ケース

抗菌お手入れブラシ (ダストケース底面に取り付けられています。)

# 安全上のご注意

必ずお守りください

お使いになる人や、ほかの人への危害、財産への損害を未然に防止するため、お守りいただくことを次のように説明しています。また、本文中の注意事項についてもよくお読みのうえ、正しくお使いください。

## ここに示した注記事項は

表示内容を無視して誤った使いかたをしたときに生じる危害や損害の程度を、次の表示で区分し、説明しています。

**警告** この表示の欄は、「死亡または重傷を負うことが想定される」内容です。

**注意** この表示の欄は、「傷害を負うことが想定されるか、または物的損害の発生が想定される」内容です。

**絵表示の例**

警告や注意を促す内容のものです。

してはいけない「禁止」内容のものです。

必ず実行していただく「指示」内容のものです。

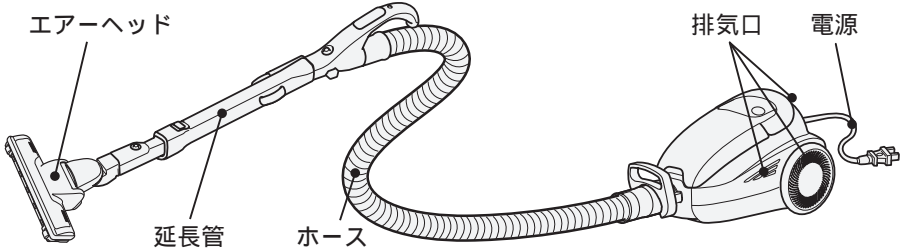

## 警告

### 火災・感電・けがを防ぐために

#### 電源(コンセント・プラグ・コード)

定格15A以上・交流100Vのコンセントを単独で使う

電源プラグは根元まで確実に差し込む

お手入れの際は必ず電源プラグをコンセントから抜く

また、ぬれた手で抜き差ししない

電源プラグのほこりなどは定期的に乾いた布でふき取る

電源コードを傷つけない

傷つけ・加工・無理な曲げ・引っ張り・ねじり・重いものを載せる・挟み込むなどしない

傷んだ電源コードや電源プラグ、ゆるんだコンセントは使用しない

電源コードを回転ブラシに巻き込まない



#### エアーヘッド

回転ブラシには触れない  
特にお子さまにはご注意ください。

触れない

#### そのほか

絶対に分解したり修理・改造しない

水洗いや風呂場での使用は絶対にしない

灯油、ガソリン、可燃性ガス、たばこの吸い殻などを吸わせない

ご使用の前に、この「安全上のご注意」をよくお読みになり、正しくお使いください。

## ⚠ 注意

### 発火・ショート・けが・故障を防ぐために

#### 電源(コンセント・プラグ・コード)



使用時以外は、電源プラグをコンセントから抜く  
電源プラグを抜くときは、電源コードを持たずに  
必ず先端の電源プラグを持って引き抜く  
電源コードを巻き取るときは電源プラグを持つ  
電源プラグが当たってけがをすることがあります。

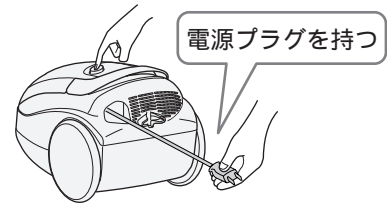

#### エアヘッド(吸込口)



吸込口をふさいで、スライドつまみをスライド  
させない  
延長管が急に縮んで、けがをすることがあります。  
吸込口をふさいで長時間運転しない  
過熱による本体の変形・発火の原因になります。

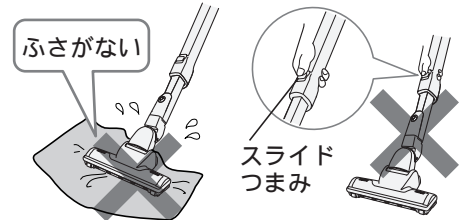

#### ホース・延長管



破れたり、傷ついたホースを使わない  
ホース差し込み口にピンなど  
を入れない

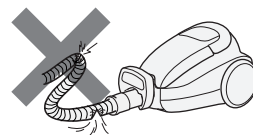

ピンなどを入れない



#### 排気口



排気口をふさがない  
排気口から出る風を、長時間身体に当てない  
やけどをすることがあります。



#### そのほか



引火性のもの(ガソリン、ベンジン、シンナー)  
の近くで使用しない  
本体に乗らない  
火気に近づけない

乗らない



# 運転のしかた

## 1 電源コードを引き出し、電源プラグをコンセントに差し込む

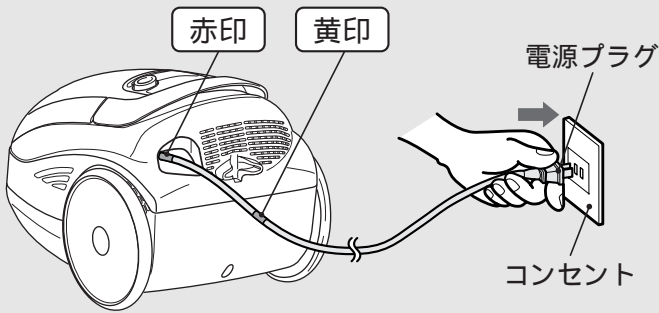

電源コードを引き出すと、ブルッとエンジンが働きます。→ P.3

### お願い

電源コードは赤印以上引き出さないでください。延長コードを使用したり、ほかの家電製品と同一のコンセントをお使いにならないでください。電源電圧の低下により、本体のランプが早く点滅/点灯する場合があります。→ P.15

## 2 延長管の長さを調節する

スライドつまみをスライドしながら、延長管を伸縮させる



### お願い

運転中にスライドつまみをスライドさせないでください。延長管が急に縮んで、けがをすることがあります。

## 3 運転スイッチを押す

**1**

**強**  
じゅうたんの念入りなお掃除に

**弱**  
ゆか、たたみなど弱い吸込力が必要なとき

**標準**  
ふつうのお掃除に

「強/弱」スイッチは、押すごとに「強」「弱」「強」の順に切り換わります。

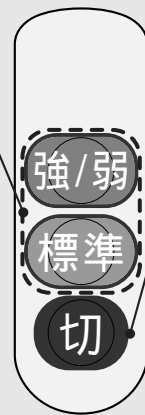

**2**

運転を止めたいときに

**お願い** 手もと操作部に衝撃を与えたり、水をかけたりしないでください。吸込口をふさいだ状態で運転スイッチを押さないでください。ホースが急に縮んで、本体が転倒することがあります。



# お掃除のしかた

## エアーヘッドの動かしかた

じゅうたん

前後に動かしてお掃除します。引くときにごみがよく取れます。  
初めてお掃除するじゅうたんの場合、あそび毛がたくさん取れることがあります。

たたみ

たたみの傷つき防止のため、たたみの目にそって動かします。

ゆか

ゆかの傷つき防止のため、木の合わせ目にそって動かします。

お願い

ゆか面の種類によっては、操作が重くなる場合があります。  
このときは「弱」運転に切り換えてください。  
ひのきなどのやわらかいゆかの場合には、エアーヘッドをゆかに強く  
押しつけないでください。ゆかの傷つきを防ぐためです。  
車輪が磨耗していると、ゆか面を傷つけるおそれがあります。  
磨耗しているときは、お早めにお買い上げの販売店にご相談ください。

→ P.22

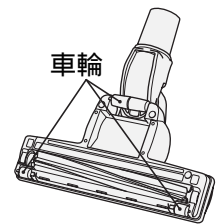

## ペタリンコ・クルッと構造

ベッドの下など低い場所でも奥までしっかり  
お掃除できます。  
また、エアーヘッドがクルッと回ってすき間  
もスムーズにお掃除できます。

グリップハンドルをひねると、エアーヘッド  
の向きが変わります。

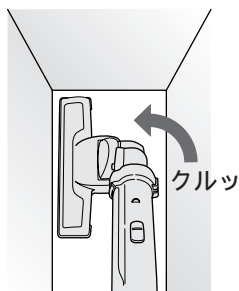
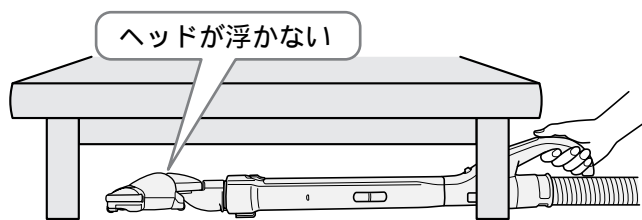

左にクルッと

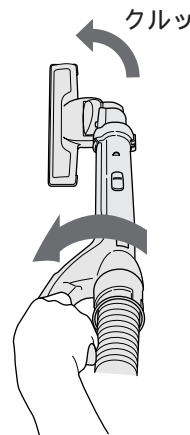

右にクルッと

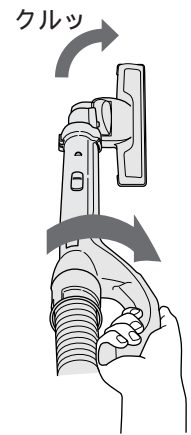

# お掃除のしかた(続き)

## エアヘッドの回転ブラシについて

エアヘッドを持ち上げたときは、静かにするため回転ブラシの回転が止まります。(ゆっくり回転する場合があります)

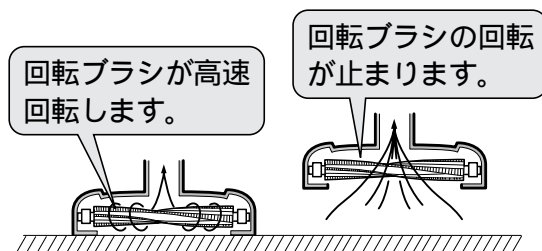

### お願い

じゅうたんの種類によっては、回転ブラシが回転しにくくなることがあります。このときは、「強」運転に切り換えてください。たつまき旋回流による巻き上げ力でゴミを吸い込みます。薄いカーペットなどが吸いついて、ゴミが取れにくいときは、カーペットの隅を押さえ、吸いつかないようにしてお掃除してください。回転ブラシはゆか・たたみ上でも回転します。

## すき間用吸口

狭いすき間や隅をお掃除する吸口です。

お部屋の隅のお掃除に

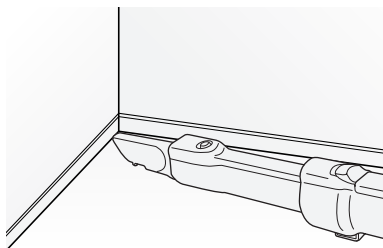

ソファの隅などのお掃除に

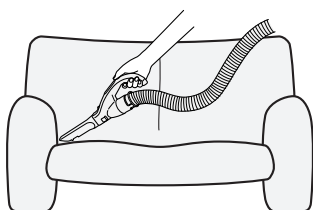

延長管が手もとと操作部にねじ込んでお使いください。

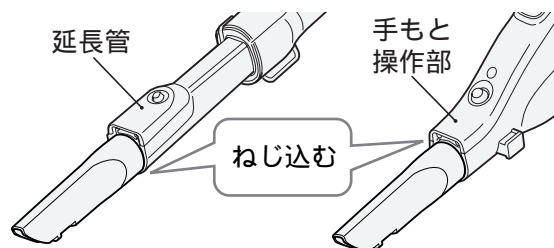

左右上下のいずれかのフックに差し込んで収納します。

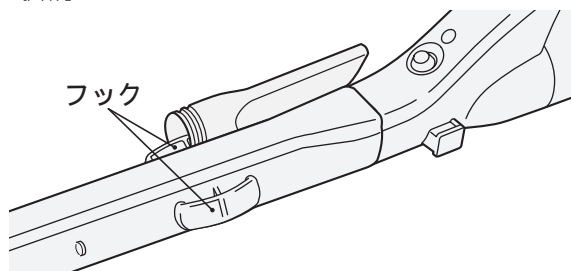

## あと便利な別売り吸口

- 付属の別売り部品接続用アタッチメントを使うと、別売りの吸口が使えます。→ P.23  
アタッチメントは、手もと操作部または延長管に取り付けてお使いください。

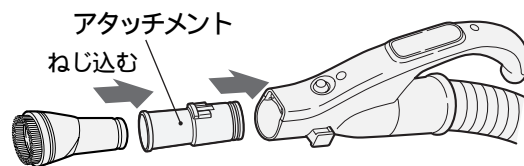

### ふとん用吸口(G-52)

ふとんを傷めず、ダニ・ホコリ・糸くずなどを吸い取る吸口です。  
(「弱」運転でご使用ください。)  
水洗いができます。

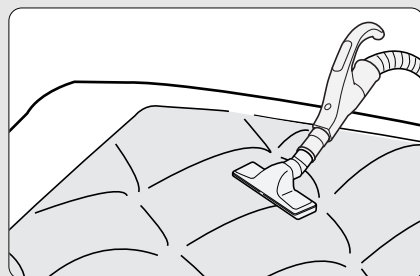
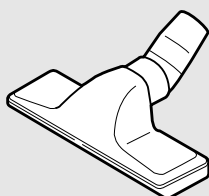

### はたき吸口(D-H3)

はたき感覚で、エアコン、ブラインド、家具などをお掃除する吸口です。  
ブラシ部分は水洗いができます。

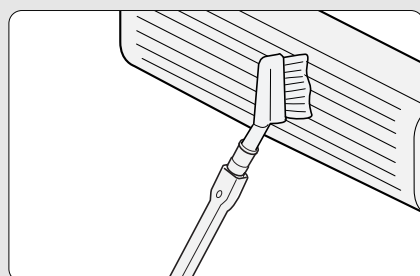

### 丸洗いフローリングヘッド(D-F3)

フローリング、たたみに適した大きめの拭き専用ブラシ付きの吸口です。  
(「標準」「弱」運転でご使用ください。)  
水洗いができます。

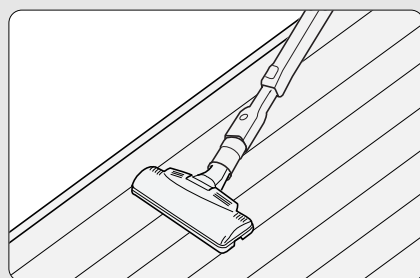
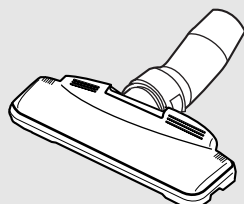

### 伸縮すき間用吸口(D-SH2)

すき間の奥まで届く、先が細い2段伸縮の吸口です。  
水洗いができます。

吸口の長さが変えられます。

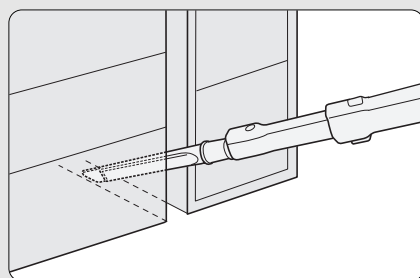
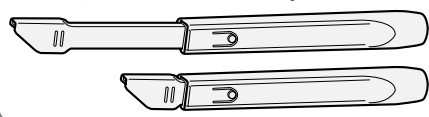

### 棚用自在吸口(D-TJ2)

吸口の角度を変えて、棚の上などをお掃除する吸口です。  
水洗いができます。

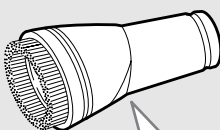

吸口の角度が変えられます。

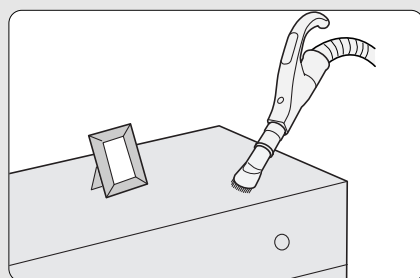
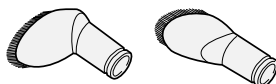

# ごみの捨てかた

●お掃除が終わったら、ダストケースを取り外し (→ P.5)、

1 「立体フィルター」と 2 「ダストフィルター」のごみを捨ててください。

●本体のランプで、ごみ捨ての目安をお知らせします。(→ P.15)

●ティッシュペーパーを使うと、ごみ捨てがさらに簡単・清潔になりますのでおすすめします。(→ P.14)

**お願い** ごみ捨ての際に細かなほこりが舞い上がることがあります。屋外など、換気のよい環境でごみ捨てをしていただくか、マスクを着用するなどして、ほこりを吸い込まないようにご注意ください。

## 1 「立体フィルター」のごみの捨てかた

●強い吸込力でお掃除していただくため、毎回のお掃除ごとのごみ捨てをおすすめします。

1 ダストケースを大きめのごみ袋などの中に入れ、ごみ捨てボタンを押す

ダストケースフタを下に向けてごみ捨てボタンを押し、ごみを捨てる

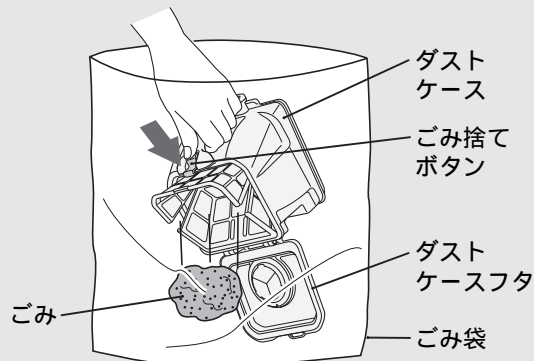

**お願い** ごみが出にくい場合は、ダストケースの側面をたたくなどして振動を加えてください。

2 立体フィルターに付着したごみを取り除く

ダストケース底面に取り付けられている抗菌お手入れブラシを取り外す

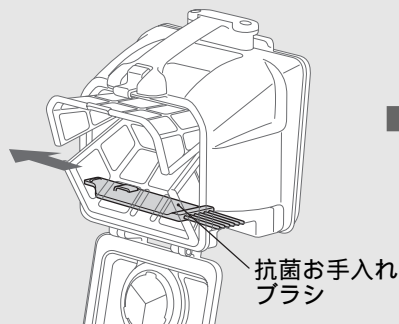

目詰まりを取り除く

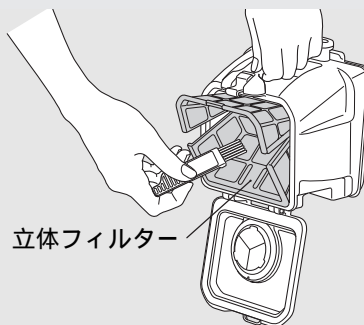

ガラスの破片や虫ピンなど鋭利な物を誤って吸い込んだときは、手を直接触れないで捨ててください。けがをするおそれがあります。

立体フィルターは取り外しできません。

3 ダストケースフタを閉める

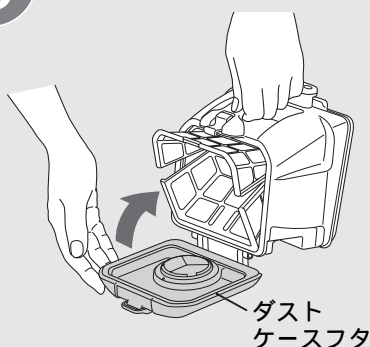

「カチッ」と音がするまで閉める

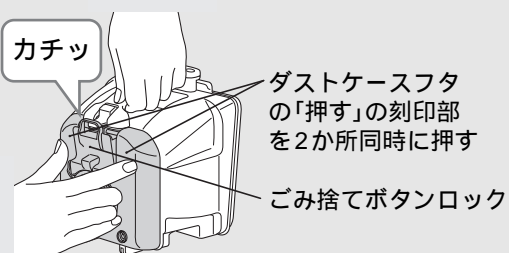

ごみ捨てボタンロックを押すと、ダストケースフタが閉まりません。

## 2 「ダストフィルター」のごみの捨てかた

●強い吸込力でお掃除していただくため、1か月に2回程度のごみ捨てをおすすめします。

### 1 ダストフィルターのチリを落とす

抗菌お手入れブラシの柄の先端部をチリおとしガイドに沿わせながら、ダストフィルターの白いひだ部分に強く当たるように左右に5往復程度動かす

●これによりダストフィルターが振動し、詰まったチリがダストフィルター内に落ちます。

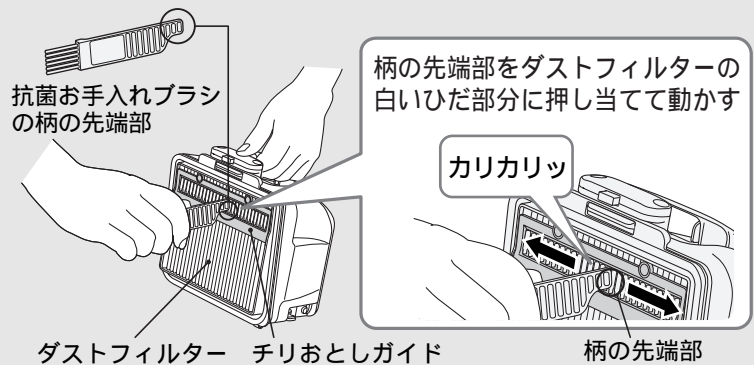

### 2 ダストケースを大きめのごみ袋などの中に入れ、フィルターお手入れボタンを押す

ダストフィルターを下に向けてフィルターのお手入れボタンを押し、ごみを捨てる

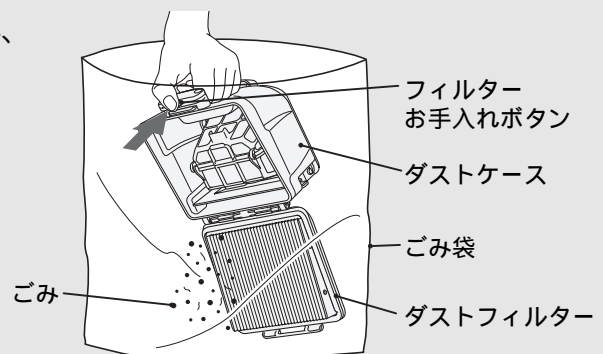

### 3 ダストフィルターに付着したごみを取り除く

ダストフィルターのひだを広げて、奥にたまったごみを抗菌お手入れブラシで取り除く

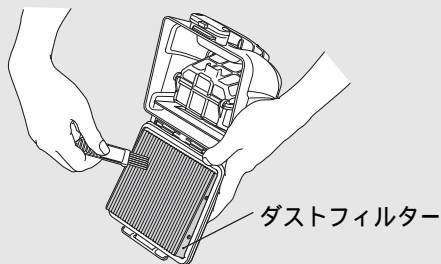

取り外してお手入れすることもできます。

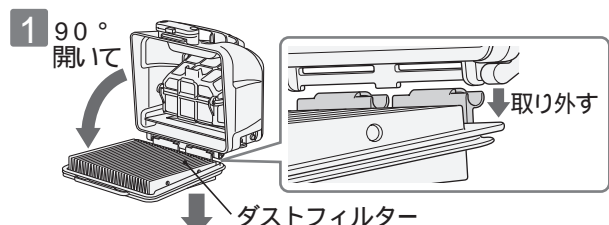

#### 2 下方方向に取り外す

お手入れ後は、取り外した逆の手順で取り付けてください。

### 4 ダストフィルターを閉め、抗菌お手入れブラシを取り付ける

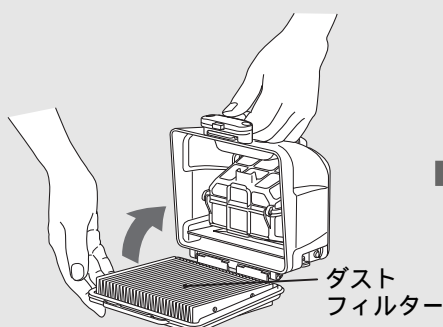

#### 1 「カチッ」と音がするまで閉める

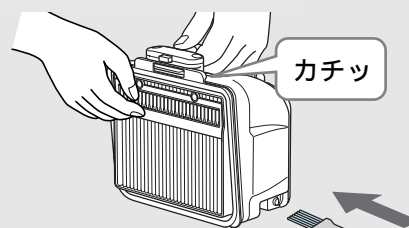

#### 2 ダストケース底面に抗菌お手入れブラシを取り付ける

# ごみの捨てかた(上手な使いかた)

●ティッシュペーパーを使うと、ごみ捨てがさらに簡単・清潔になりますのでおすすめします。

**お願い** ティッシュペーパーは市販されている2枚重ねのものを  
ご使用ください。  
ぬれたティッシュペーパーは使用しないでください。

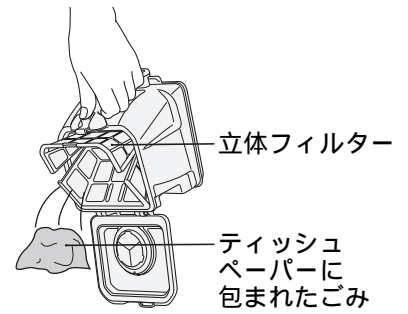

## ティッシュペーパーの取り付けかた

### 1 ティッシュペーパーを広げて、立体フィルターに乗せる

ごみ捨てボタンを押し、ダストケースフタを開ける

ティッシュペーパーの端が、立体フィルターの端から1cm程度はみ出すように乗せる

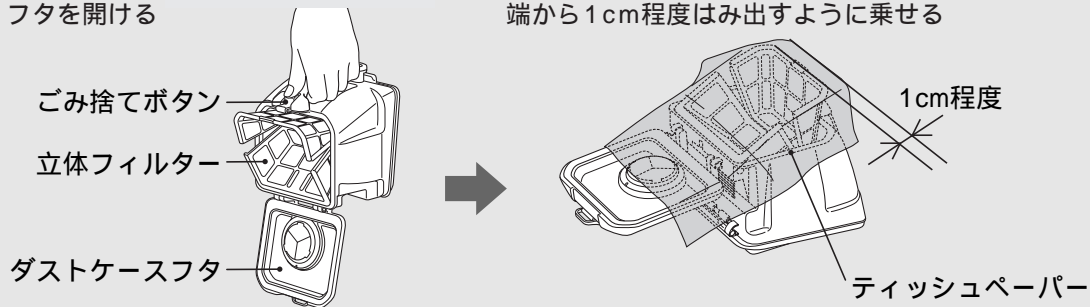

### 2 立体フィルターをごみ捨てボタンのつめに引っ掛ける

立体フィルターの端をティッシュペーパーと一緒につまむ

立体フィルターをごみ捨てボタンのつめに引っ掛ける

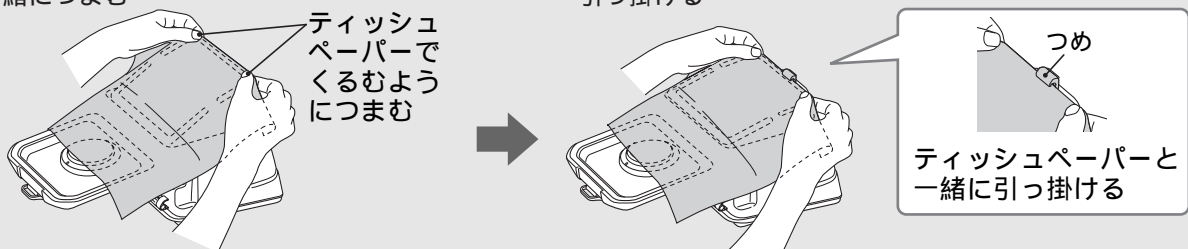

### 3 ティッシュペーパーを立体フィルターの中へ軽く押し込む

ティッシュペーパーの端をダストケースの端に合わせる中央にたるみができる

ティッシュペーパーを折りたたむ必要はありません。

1 ティッシュペーパーの端に手を添えたまま、

2 立体フィルターの中へ軽く押し込む

たるみ 端を合わせる

1 手を添えたまま 2 軽く押し込む

ティッシュペーパーが立体フィルターに沿う

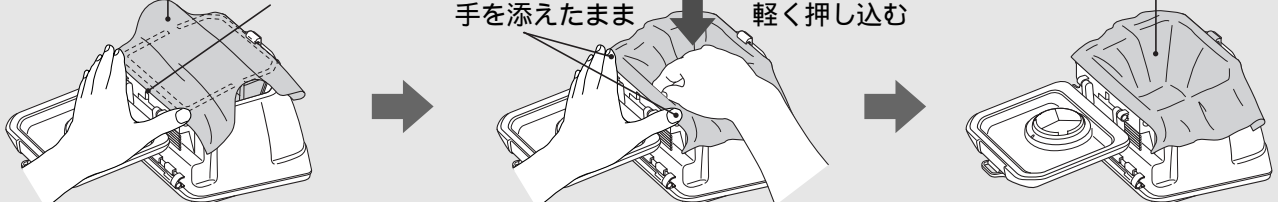

### 4 ダストケースフタを閉める

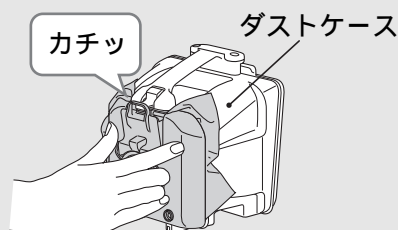

ティッシュペーパーがダストケースからはみ出しても問題ありません。  
ティッシュペーパーを使用した場合、吸込仕事率が10W程度下がります。

## 本体のランプ(ごみすて/フィルターお手れ)について

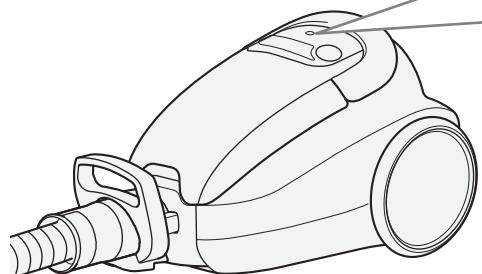

☀ **点滅** ごみ捨てるのお知らせ(目安)です。

→ P.12、13

● **点灯** フィルターお手入れ(水洗い)のお知らせ(目安)です。 → P.16

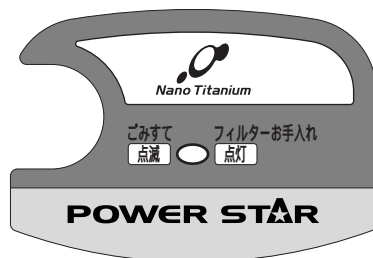

(「弱」運転時は点滅 / 点灯しません。)

### こんなときは...

細かい砂ごみ、土ぼこりを吸わせた場合

少量のごみでも「本体のランプ」が点滅 / 点灯することがあります。

このようなときは、ごみ捨てる / フィルターのお手入れ(水洗い)をしてください。

綿ごみなどが多い場合

ごみがいっぱいになっても「本体のランプ」が点滅 / 点灯しないことがあります。

毎回のお掃除ごとの「立体フィルター」のごみ捨てるをおすすめします。

また、1か月に2回程度の「ダストフィルター」のごみ捨てるをおすすめします。

毛足の長いじゅうたんなどで吸込口がふさがれた場合、すき間用吸口をご使用の場合

吸い込み風量が少なくなるため、ごみの量に関係なく「本体のランプ」が点滅 / 点灯することがありますが、そのままご使用いただけます。

ティッシュペーパーを取り付けた場合

通常より早く「本体のランプ」が点滅 / 点灯することがあります。

このようなときは、ごみ捨てる / フィルターのお手入れ(水洗い)をしてください。

## 上ふたのストッパーについて

ダストケースの取り付け忘れを防ぐため、ダストケースが取り付けられていない状態では、ストッパーの働きにより、上ふたが閉まりません。必ず、ダストケースを取り付けてから上ふたを閉めてください。

ダストケースが取り付けられていない状態で上ふたを無理に押さえると、上ふたやストッパーが破損するおそれがあります。

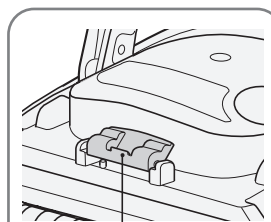

ストッパー  
(ダストケース取り付け忘れ防止ストッパー)

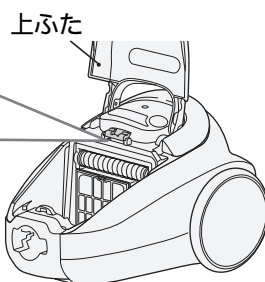

# 吸込力が弱くなったら

ダストフィルターのゴミを捨てても「吸込力が回復しない」、  
「本体のランプが点灯した」とき

各フィルターを水洗いし、十分に自然乾燥させてください。(乾燥には約12時間必要です。)

## 立体フィルター（表面、裏面）

ダストケースフタを開けて  
表側を水洗いしてください。

ダストフィルターを開けて  
裏側も水洗いしてください。

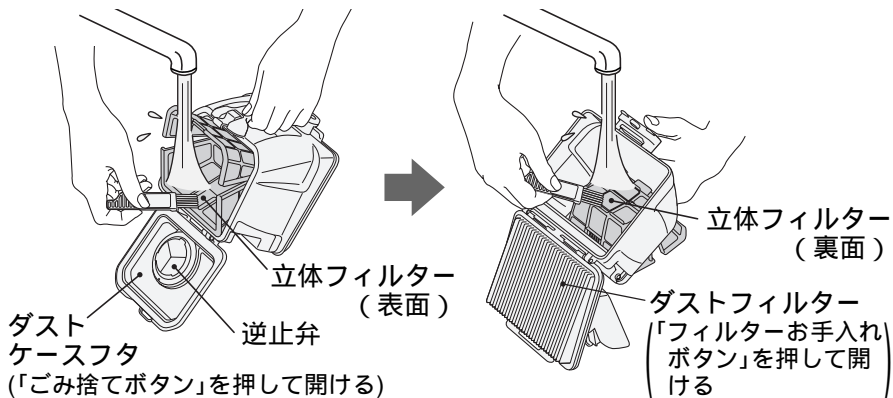

### お願い

立体フィルターを強く押し洗わないでください。破損の原因になります。逆止弁を引っ張らないでください。破損の原因になります。

## ダストフィルター

ひだを広げて奥にたまったゴミを水で流してください。

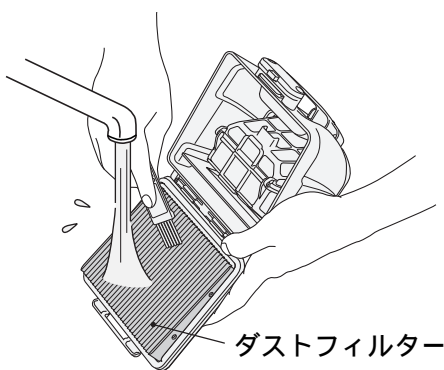

取り外してお手入れすることもできます。

→ P.13

## 抗菌消臭フィルター

1 フィルターカバーを取り外す

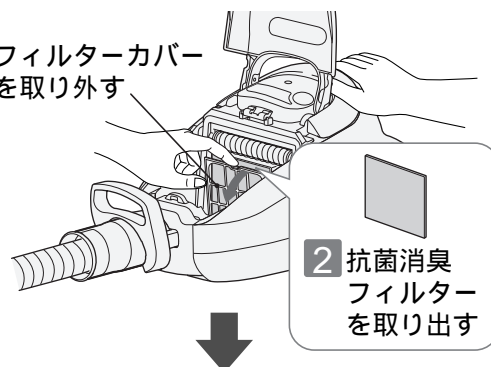

水で軽くもみ洗いし、  
たたいて水気を切り、  
自然乾燥させる

抗菌消臭フィルター

### お願い

ベンジン、シンナー、アルコール、洗剤、漂白剤などを使用したり、洗濯機で洗ったりしないでください。また、ヘアードライヤーなどの熱風で乾燥させないでください。性能の低下や変形の原因になります。

付着しているゴミやほこりは、軽く落としてから水洗いしてください。

付属の抗菌お手入れブラシ以外のブラシは使用しないでください。

破損の原因になります。

ダストケースおよび各フィルターは、必ず取り付けて運転してください。

モーターにゴミが入り、故障の原因になります。

各フィルターを水洗いしても吸込力が弱い場合は、フィルターの劣化が考えられます。

各フィルターの取り替えをご希望される場合は、お買い上げの販売店にご相談ください。 → P.22



# あとかたづけ

## 電源コードの巻き取りかた

電源プラグを持って、電源コード巻き取りボタンのマーク部(⊕)を押しながら、電源コードを巻き取ってください。(跳ね上がりによるけが、家具への傷つきを防ぐためです。)

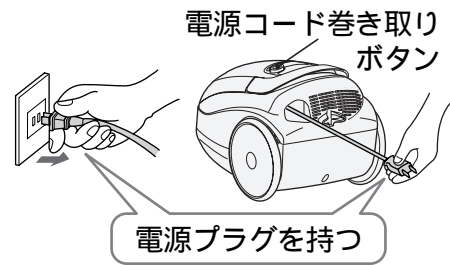

## 収納のしかた

- 1 延長管を縮めて (→ P.8) 取り付け溝にホーススタンドを差し込む

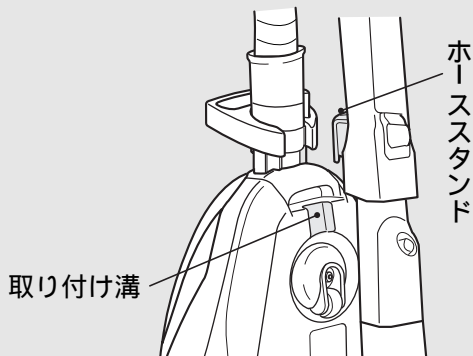

- 2 ホースを延長管に巻きつける

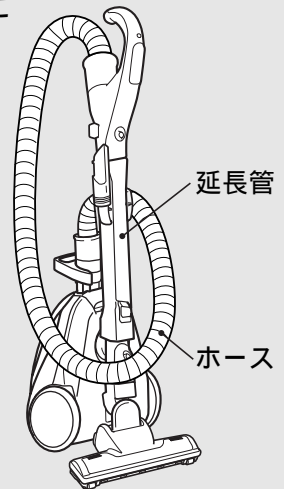

## さらにコンパクトに収納したいとき

- 1 手もとと操作部を延長管から外す

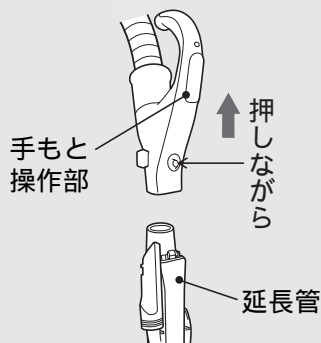

- 2 延長管をホースに巻き付けて、差し込み穴にスタンドフックを差し込む

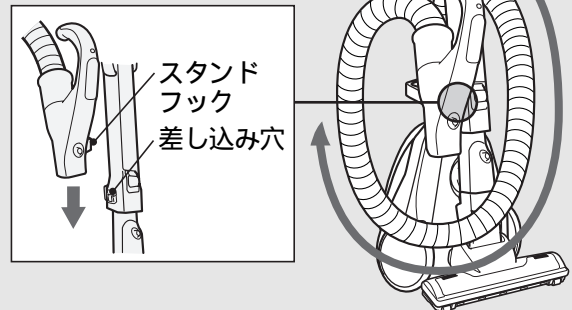

**お願い** 収納状態のまま持ち運ばないでください。  
ホースや延長管が外れた場合危険です。  
ストーブの近くや高温になる場所での収納はしないでください。  
ホースの変形や故障の原因になります。  
ホースが変形するような状態での収納はしないでください。

吸込力が弱くなったら

あとかたづけ

# お手入れのしかた

## 本体・付属品

汚れが気になるときはお手入れしてください。  
水を含ませたやわらかい布をよく絞ってからふく

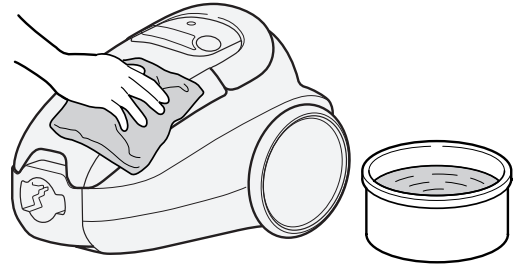

**お願い** ベンジン、シンナー、アルコール、中性洗剤などは使用しないでください。  
変色、変形などの原因になります。

## エアヘッド

吸込力が低下したり、汚れが気になるときはお手入れしてください。  
定期的なお手入れ(月1回程度)をおすすめします。  
回転ブラシ、から拭きブラシ、車輪、空気取り入れ口にゴミが付着していると、吸込力の低下や故障の原因になります。

**お願い** エアヘッドを取り外してからお手入れしてください。

## 付着したごみを取り除く

すき間用吸口を使ってごみを吸い取ることもできます。

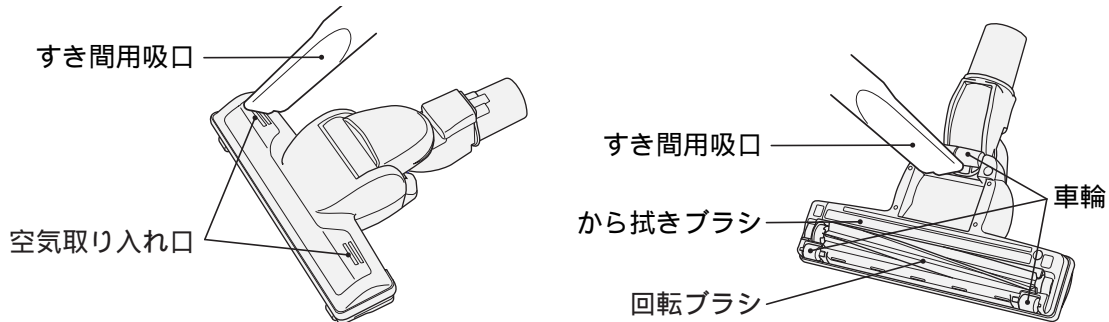

**お願い** 車輪が磨耗していると、ゆか面を傷つけるおそれがあります。  
磨耗しているときは、お早めにお買い上げの販売店にご相談ください。 → P.22

## 車輪に絡みついたごみを取り除く

ピンセットなどで取り除いてください。

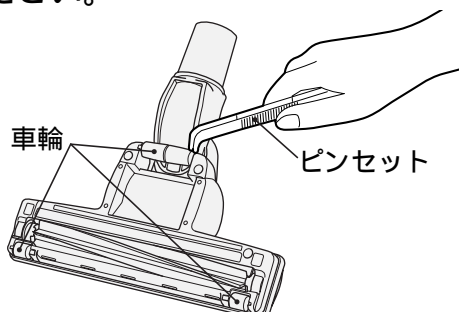

# エアヘッドの水洗いのしかた

## 1 回転ブラシを取り外し、ごみを取り除く

1 エアヘッドを裏返してレバーを開き、ブラシホルダーを取り外す

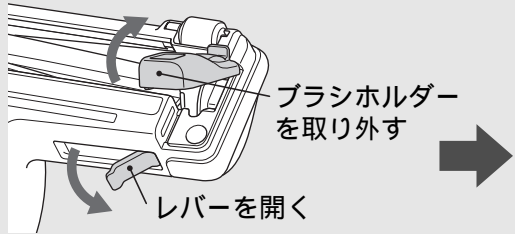

2 回転ブラシを取り外す

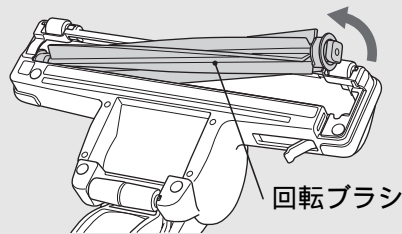

絡みついたごみはハサミなどで切って取り除く

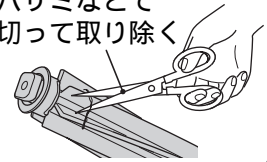

## 2 エアヘッド、ブラシホルダー、回転ブラシを水洗いし、水気を切る

1 各部品を洗う

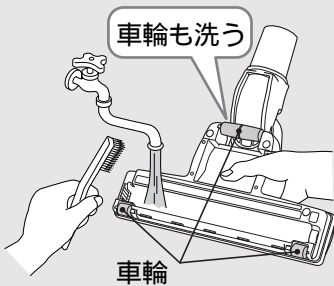

2 水抜き穴を下にし、エアヘッドを振って水気を切る

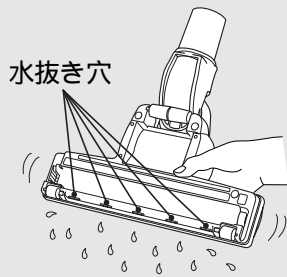

3 乾いた布で水気をふき取る

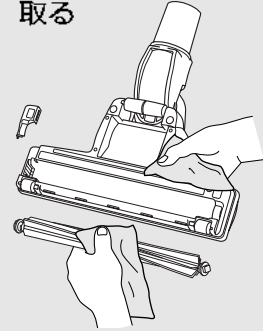

**お願い** ベンジン、シンナー、アルコール、中性洗剤などは使用しないでください。また、毛のかたいブラシで洗わないでください。水洗い後は陰干しにして、十分に自然乾燥させてください。ドライヤー、暖房機などで乾燥させないでください。

## 3 エアヘッド、ブラシホルダー、回転ブラシが乾燥したことを確認したら、回転ブラシを取り付ける

1 回転ブラシの軸受部(黒側)を溝に合わせる

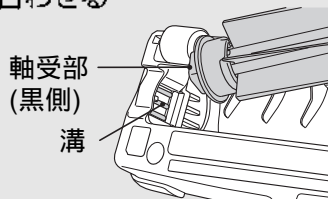

2 元どおり取り付ける

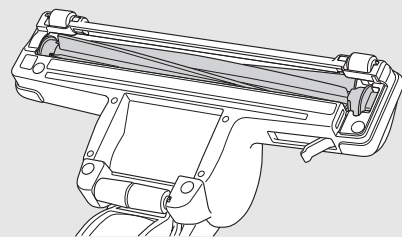

**お願い** 軸受部には注油しないでください。

## 4 ブラシホルダーを取り付ける

1 つめを溝に合わせる

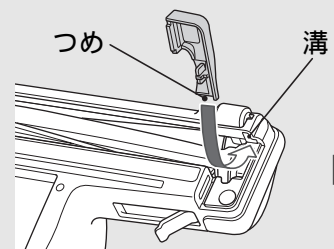

2 ブラシホルダーを取り付ける

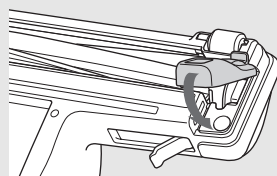

3 レバーを閉める

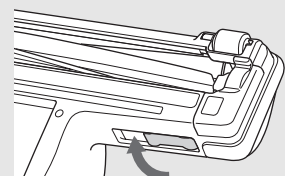

# 故障かなと思ったら

修理を依頼される前に

次の点をもう一度お調べください

本体が運転できない

保護装置が働いている場合があります。

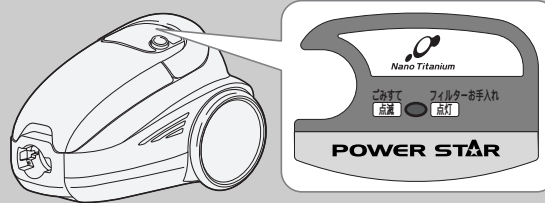

保護装置

本体のランプが点灯したまま運転を続けると、本体モーターの過熱を防ぐために「弱」運転になります。さらに、この状態で運転を続けると、自動的に運転を停止します。

原因

フィルターの  
ごみ詰まり

吸込口を  
ふさいだままの  
運転

ホース・  
延長管の  
ごみ詰まり

「切」スイッチを押し、電源プラグをコンセントから抜く。

直しかた

ごみを捨て、  
フィルターの  
お手入れをする

→ P.12~16

ふさいで  
いるものを  
取り除く

詰まった  
ごみを  
取り除く

約60分後

保護装置が解除され、再びご使用いただけます。

## その他の症状

症状	確認するところ	直しかた	ページ
吸込力が弱い	<ul style="list-style-type: none"> <li>(1)ダストケースのごみがいっぱいになっていませんか。</li> <li>(2)フィルターにごみが付着していませんか。</li> </ul>	<ul style="list-style-type: none"> <li>(1)ごみを捨ててください。</li> <li>(2)各フィルターのお手入れをしてください。</li> </ul>	<ul style="list-style-type: none"> <li>P.12</li> <li>P.13</li> <li>P.16</li> </ul>
ダストケースのごみがいっぱいではないのに吸込力が弱い 本体のランプが点滅／点灯する	<ul style="list-style-type: none"> <li>(1)フィルターにごみが付着していませんか。</li> <li>(2)延長管、ホース、つぎてにごみが詰まっていますか。</li> <li>(3)エアーヘッドにごみが詰まっていますか。</li> </ul> <p>延長コードを使用したり、ほかの家電製品と同一のコンセントでお使いになると、電源電圧の低下により、本体のランプが早く点滅／点灯する場合があります。 定格15A以上のコンセントを単独でご使用ください。</p>	<ul style="list-style-type: none"> <li>(1)各フィルターのお手入れをしてください。</li> <li>(2)ごみを取り除いてください。</li> <li>(3)ごみを取り除いてください。</li> </ul>	<ul style="list-style-type: none"> <li>P.16</li> <li>-</li> <li>P.18</li> <li>P.19</li> <li>-</li> </ul>
急に吸込力が弱くなり、しばらくすると回復する	<ul style="list-style-type: none"> <li>●エアーヘッドを押しついたり、ふさぐようにして薄いカーペット、毛足の長いじゅうたんなどを掃除していませんか。</li> <li>●すき間用吸口をカーテンなどに押しついたりふさぐようにして掃除していませんか。</li> </ul>	<p>本体モーターの過熱防止のため、自動的に電力を抑える運転をしています。異常ではありません。</p> <ul style="list-style-type: none"> <li>●回復しにくい時は、スイッチを切ってから、もう一度運転をしてください。</li> <li>●回復後は、エアーヘッドに力を入れず、すべらせるように軽く動かしてください。</li> <li>●「標準」運転をおすすめします。</li> </ul>	<ul style="list-style-type: none"> <li>-</li> </ul>
本体が運転しない	<ul style="list-style-type: none"> <li>(1)電源プラグがコンセントにしっかり差し込まれていますか。</li> <li>(2)本体にホースが確実に差し込まれていますか。</li> </ul>	<ul style="list-style-type: none"> <li>(1)しっかり差し込んでください。</li> <li>(2)「カチッ」と音がするまでしっかり差し込んでください。</li> </ul>	<ul style="list-style-type: none"> <li>P.8</li> <li>P.4</li> <li>P.5</li> </ul>
エアーヘッドの回転 ブラシが回転しない または回転しにくい	<ul style="list-style-type: none"> <li>(1)本体、ホース、延長管、エアーヘッドがしっかり接続されていますか。</li> <li>(2)エアーヘッドがゆか面から浮いていませんか。</li> <li>(3)回転ブラシ、空気取り入れ口などにごみなどが付着していませんか。</li> </ul>	<ul style="list-style-type: none"> <li>(1)しっかりと接続してください。</li> <li>(2)ゆか面から浮かせると止まる機能になっています。</li> <li>(3)ごみを取り除いてください。</li> </ul>	<ul style="list-style-type: none"> <li>P.4</li> <li>P.5</li> <li>P.10</li> <li>P.18</li> <li>P.19</li> </ul>
本体から「ピー」という音が出る	本体にダストケースが確実に取り付けられていますか。	確実に奥まで取り付けてください。	-
電源コードが全部入らない、または引き出せない	電源コードが片寄って巻き込まれたり、よじれたりしていることがあります。電源コード巻き取りボタンを押しながら、電源コードを黄印まで引き出してよじれを直したあと、もう一度巻き込んでください。		-
排気や本体があたたかくなる(特に夏場)	空気の流れて本体モーターを冷却しているためで、異常ではありません。		-
排気から異臭が出る	<ul style="list-style-type: none"> <li>(1)フィルターにごみが付着していませんか。</li> <li>(2)水洗い後のフィルターの乾燥が不十分ではないですか。</li> </ul>	<ul style="list-style-type: none"> <li>(1)各フィルターのお手入れをしてください。</li> <li>(2)水洗い後は、十分に自然乾燥させてください。</li> </ul>	<ul style="list-style-type: none"> <li>P.16</li> <li>P.16</li> </ul>
確認してもまだ異常がある場合		ご自分で修理をなさらないで、お買い上げの販売店へご相談ください。	P.22

# アフターサービスと保証

## 使用中に異常が生じたときは

「故障かなと思ったら」(→P.20、21)をご確認のあと、それでも故障と思われる場合には、ご自分で修理をなさらないで買い上げの販売店にご相談ください。

修理を依頼されるため、掃除機を販売店にお持ちの際は、標準付属品(ホース、延長管、エアヘッド)も一緒にお持ちください。

お知らせいただきたい内容

- 1 型式 - CV-SK8
- 2 症状 - できるだけ詳しく

## 保証について

この商品は保証書付きです。

保証書は販売店で所定事項を記入してお渡しいたしますから、記載内容をご確認いただき、大切に保存してください。

保証期間は買い上げの日から1年間です。

なお、保証期間中でも有料になることがありますので、保証書をよくお読みください。

保証期間経過後の修理については、販売店にご相談ください。

修理によって機能が維持できる場合は、お客様のご要望により有料修理いたします。

当社は販売店からの注文により、補修用性能部品を販売店に供給します。

## 一般家庭用以外でご使用になるとき

このようなご使用は、保証期間の対象外です。

掃除以外の目的でご使用になったり、寮や病院などで共同でご使用になったり、一日使用時間が一般家庭に比べて極端に長い場合には、短時間で部品の交換(エアヘッド、フィルターなど)が必要になることがあります。

お買い上げの販売店にご相談のうえ、定期的な点検をなさってお使いになることをおすすめします。

この掃除機は家庭用です

## 転居される場合

ご転居により、お買い上げの販売店のアフターサービスを受けられなくなる場合は、前もって販売店にご相談ください。ご転居先での日立の家電取扱店を紹介させていただきます。

電源周波数の異なる地区へのご転居に際しても、部品の交換は不要です。

## 部品の保有期間について

この掃除機の補修用性能部品の保有期間は、製造打ち切り後6年です。

補修用性能部品とは、その商品の機能を維持するために必要な部品です。

## 愛情点検



### 長年ご使用の掃除機の点検を

ご使用の際、このような症状はありませんか？

スイッチを入れても時々運転しないことがある。  
電源コードを折り曲げると、通電したり、しなかったりする。  
運転中に異常な音や振動がする。  
本体が変形していたり、異常に熱い。  
焦げ臭い“におい”がする。  
その他の異常があるとき。

ご使用中止

このような症状のときは、故障や事故防止のため、スイッチを切り、コンセントから電源プラグを抜いて必ず販売店に点検・修理をご相談ください。

## 日立家電品についてのご相談や修理はお買い上げの販売店へ

なお、転居されたり、贈物でいただいたものの修理などで、ご不明な点は下記窓口にご相談ください。

修理などアフターサービスに関するご相談は

TEL 0120-3121-68

FAX 0120-3121-87

<受付時間> 365日 / 9:00 ~ 19:00

商品情報やお取り扱いについてのご相談は

TEL 0120-3121-11

FAX 0120-3121-34

(受付時間) / 9:00 ~ 17:30(月~土)、9:00 ~ 17:00(日・祝日)  
年末年始は休ませていただきます。

携帯電話、PHSからもご利用できます。



お客様が弊社にお電話でご連絡いただいた場合には、正確にご回答するために、通話内容を記録(録音など)させていただきます。

ご相談、ご依頼いただいた内容によっては弊社のグループ会社に個人情報を提供し対応させていただきます。出張修理のご依頼をいただいたお客様へ、アフターサービスに関するアンケートハガキを送付させていただきます。



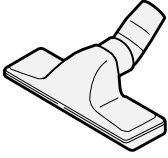

# 別売り部品

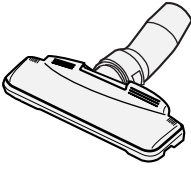
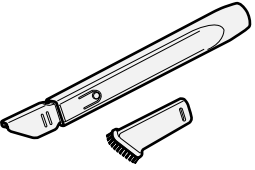
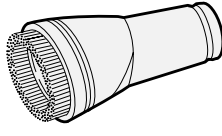
日立の家電品取扱店でお求めください。  
 価格は、2006年7月現在の消費税率を基に総額表示を行っています。

●別売り吸口をご使用になる場合は、同梱の別売り部品接続用アタッチメントをご使用ください。→ P.11

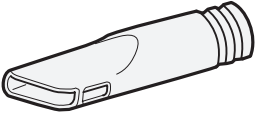
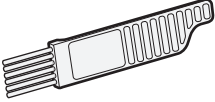
<p>ふとん用吸口(G-52)</p>  <p>希望小売価格 1,785円(税抜 1,700円)</p>	<p>はたき吸口(D-H3)</p>  <p>希望小売価格 3,990円(税抜 3,800円)</p>	<p>丸洗いフローリングヘッド(D-F3)</p>  <p>希望小売価格 5,250円(税抜 5,000円)</p>
<p>伸縮すき間用吸口(D-SH2)</p>  <p>希望小売価格 1,680円(税抜 1,600円)</p>	<p>棚用自在吸口(D-TJ2)</p>  <p>希望小売価格 1,260円(税抜 1,200円)</p>	

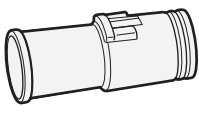
●付属品もお買い求めいただけます。

<p>すき間用吸口</p>  <p>サービスパーツ CV-SJ10-030 すき間用吸口 とご指定ください 希望小売価格 315円(税抜 300円)</p>	<p>抗菌お手入れブラシ</p>  <p>サービスパーツ CV-SK20-001 抗菌お手入れブラシSK とご指定ください 希望小売価格 420円(税抜 400円)</p>	<p>サッとハンドル</p>  <p>サービスパーツ CV-SJ8-006 サッとハンドルSJ8 とご指定ください 希望小売価格 1,050円(税抜 1,000円)</p>
<p>別売り部品接続用アタッチメント</p>  <p>サービスパーツ CV-SK20-027 アタッチメントブクミ(SK) とご指定ください 希望小売価格 315円(税抜 300円)</p>	<p>ダストケースフィルタークミ</p>  <p>サービスパーツ CV-SK20-010 BフィルタークミSK とご指定ください 希望小売価格 1,470円(税抜 1,400円)</p>	

上記希望小売価格は、価格改正に伴い変更する場合があります。

アフターサービスと保証

別売り部品

# 仕様

電源	100V 50-60Hz共用	質量	4.8kg(標準付属品を含む)
消費電力	1000W~約300W	本体寸法	長さ330mm×幅255mm×高さ219mm
吸込仕事率	620W~約80W	標準付属品	ホース.....1本 エアヘッド.....1個 延長管.....1本
運転音	59dB~約53dB		
集じん容積	0.5L	付属応用部品	サッとハンドル.....1個 すき間用吸口.....1個 抗菌お手入れブラシ.....1個 別売り部品接続用アタッチメント.....1個
コードの長さ	5m		

	部品名	抗菌の確認を行った試験機関名	試験方法	抗菌の方法	抗菌の処理を行っている部分の名称
抗 菌 効 果	エアヘッド	(財)日本紡績検査協会	JIS Z 2801に基づく	樹脂に練り込み	プラスチック
	回転ブラシ	(財)日本化学繊維検査協会	JIS L 1902に準ずる*	繊維に付着	刷毛
	抗菌ケース	(財)日本紡績検査協会	JIS Z 2801に基づく	樹脂に練り込み	プラスチック
	ダストフィルター	(財)日本紡績検査協会	JIS L 1902に基づく	繊維に付着	シート状不織布
	抗菌お手入れブラシ	(財)日本紡績検査協会	JIS Z 2801に基づく	樹脂に練り込み	プラスチック
	抗菌消臭フィルター	(財)日本紡績検査協会	JIS L 1902に基づく	繊維に付着	シート状不織布

\* 蛍光灯照射時(1,000lx)



このマークは、特定の化学物質(鉛・水銀・カドミウム・六価クロム・PBB(ポリブロモビフェニル)・PBDE(ポリブロモジフェニルエーテル))の含有率が基準値以下であることを示しています。  
(規定の除外項目を除く)

JIS C 0950

詳しい環境情報は、当社のホームページをご覧ください。 <http://www.hitachi-ap.co.jp/company/environment/kankyo/>

## お客様メモ

後日のために記入しておいてください。  
サービスを依頼される  
とき、お役に立ちます。

購入店名

電話

ご購入年月日

平成

年

月

日

 日立アプライアンス株式会社

〒105-8410 東京都港区西新橋2-15-12  
電話 (03)3502-2111