

日立 **トランク** タイプ 掃除機

メンテナンス・サービス用 (耐トナー仕様)

型式

シー ブイ ティー エヌ

CV-TN11

部品一式を収納



使用形態いろいろに

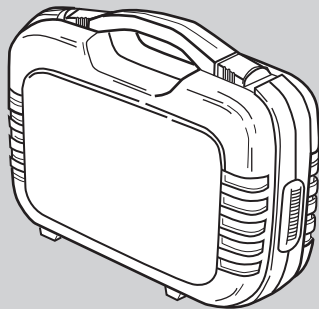

このたびは日立掃除機をお買い上げいただき、まことにありがとうございました。

この掃除機は屋内の乾いた場所の掃除、乾いたごみの吸い込み用です。集塵機の代用として、あるいは他の機械・設備に組み込み設置するなど、一般の掃除以外の目的にはご使用にならないでください。

この取扱説明書をよくお読みになり、正しくご使用ください。

特に「安全上のご注意」は必ずお読みください。

お読みになったあとは、大切に保存してください。

●この掃除機は業務用のため保証書は添付していません。

もくじ

ページ

| | |
|---------|-----|
| 安全上のご注意 | 2~3 |
|---------|-----|

| | |
|-------------|-----|
| 各部のなまえと使いかた | 4~5 |
|-------------|-----|

| | |
|---------|---|
| 紙袋の使いかた | 6 |
|---------|---|

| | |
|------|---|
| お手入れ | 7 |
|------|---|

| | |
|-------------|---|
| 掃除機の上手な使いかた | 7 |
|-------------|---|

| | |
|-----------|---|
| 故障かなと思ったら | 8 |
|-----------|---|

| | |
|----------|---|
| アフターサービス | 9 |
|----------|---|

| | |
|-------|----|
| 別売り部品 | 10 |
|-------|----|

| | |
|----|----|
| 仕様 | 10 |
|----|----|



3-F5184-4N



安全上のご注意

必ずお守りください



●ご使用前に、この「安全上のご注意」をよくお読みのうえ、正しくお使いください。

★ここに示した注記事項は









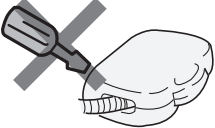

表示内容を無視して誤った使い方をしたときに生じる危害や損害の程度を、次の表示で区分し、説明しています。

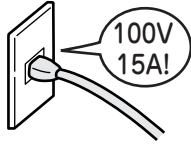
| | |
|---|--|
|  警告 | この表示の欄は、「死亡または重傷などを負うことが想定される」内容です。 |
|  注意 | この表示の欄は、「傷害を負うことが想定されるか、または物的損害の発生が想定される」内容です。 |

絵表示の例

| | |
|--|------------------------|
|  | 「警告や注意を促す」内容のものです。 |
|  | してはいけない「禁止」内容のものです。 |
|  | 必ず実行していただく「指示」内容のものです。 |

警告

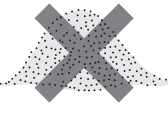
| | | | |
|---|---|--|--|
|  分解禁止 | 絶対に分解したり修理・改造しない ●火災・感電・けがの原因になります。 ●修理はお買い上げの販売店、またはメーカー指定のお客様ご相談窓口にご相談ください。  |  100V 15A以上 | 定格15A以上・交流100Vのコンセントを単独で使う  ●他の器具と併用すると分岐コンセント部が異常発熱して発火することがあります。 |
|  電源プラグを抜く | お手入れの際は必ず電源プラグをコンセントから抜く また、ぬれた手で抜き差ししない ●感電やけがをすることがあります。  |  清掃 | 電源プラグのほこりなどは定期的に乾いた布で拭きとる ●プラグにほこりなどがたまると、湿気などで絶縁不良となり、火災の原因になります。  |
|  禁止 | グラインダー・溶接機などから発生する火花を含む粉じん、火のついたたばこの吸い殻など高温のものを吸わせない ●爆発したり、火災の原因になります。  |  禁止 | アルミニウム・マグネシウム・チタン・亜鉛や化学物質などの爆発性粉じん・ガス・蒸気を吸わせない また、近くや雰囲気中で使用しない ●爆発したり、火災の原因になります。  |

警告



禁止

灯油・ガソリン・シンナー・塗料・溶剤・可燃性ガスなど引火性のものを吸わせない
また、近くや雰囲気中で使用しない

●爆発したり、火災の原因になります。



禁止

フィルターは正しくセットする。また、破れたフィルターは使わない

●トナーがモーターに吸い込まれ、爆発したり、火災の原因になります。



禁止

コードを傷つけたり、破損したり、加工したり、無理に曲げたり、ひっぱったり、ねじったり、たばねたりしない
また、重い物を載せたり、挟み込んだりしない

●コードが破損し、火災・感電の原因になります。



コードや電源プラグが傷んだり、コンセントの差し込みがゆるいときは使用しない

●感電・ショート・発火の原因になります。

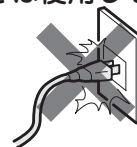

水ぬれ禁止

水・油・ぬれたごみを吸わせない
また、水・油などをかけない

●爆発・火災・感電の原因になります。

屋外では使わない

●絶縁劣化による感電・漏電火災の原因になります。



注意



電源プラグを抜く

使用時以外は、電源プラグをコンセントから抜く

●けがややけど、絶縁劣化による感電・漏電火災の原因になります。

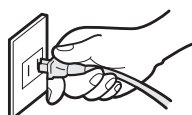

電源プラグを持つ

電源プラグを抜くときは、コードを持たずに必ず先端の電源プラグを持って引き抜く

●感電やショートして発火することがあります。

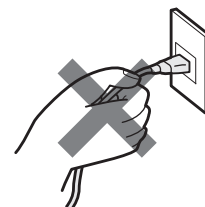

禁止

排気口をふさがない

●火災の原因になります。

吸込口をふさいで長時間運転しない

●過熱による本体の変形・発火の原因になります。

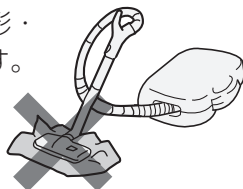

火気禁止

火気に近づけない

●本体の変形によるショート・発火の原因になります。



禁止

セメント粉・合成樹脂粉など固化するものや、金属粉・カーボン粉など導電性の微粉、薬品などを吸わせない

●感電・ショート・発火の原因になります。

直径5 μ m以下の微粒子を吸わせない

●発火の原因になります。



カーボン粉・鉄粉・薬品・洗剤など



ガラス



押しピン・針・ひも

各部のなまえと使いかた

クランプ

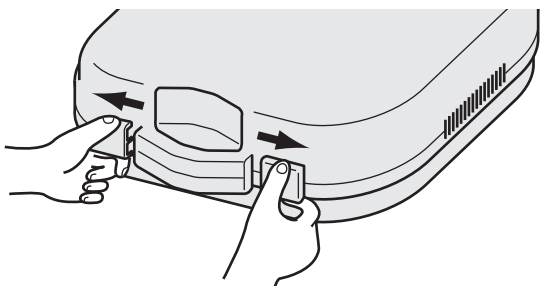

- クランプを左右に引いてケースを開きます。

ごみ捨てサイン

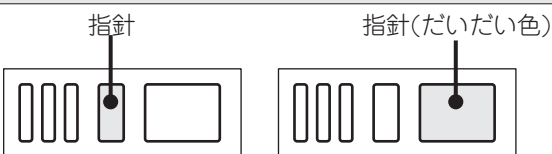

- 指針 (だいたい色) が大きな窓から連続して見えたら、すぐにごみを捨ててください。
- 指針が大きな窓から連続して見える状態で続けて使用するとモーター故障の原因になります。
- 床用吸口は床面から浮かして見てください。
- ピンポイントノズルおよびすき間用兼サッシ用吸口は外して見てください。
- ピンポイントノズルおよびすき間用兼サッシ用吸口は先端を絞ってあるのでごみ捨てサインが動作することもあります。使用上支障はありません。

スイッチ



- お掃除するときは、●印の方を押します。
- ご注意** ● 電源プラグを差し込むときは必ずOFFの状態にしてください。

ピンポイントノズル

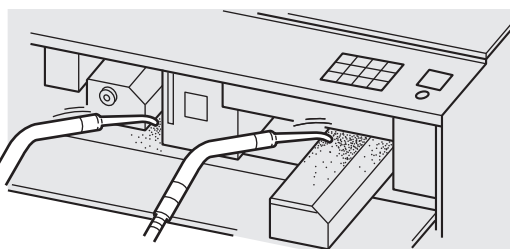

- 機器の内部やすき間を掃除するときに使います。

伸縮延長管

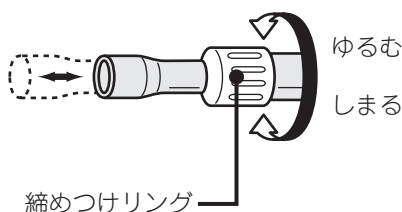

- 使いやすい長さに調節し、締めつけリングで固定します。

ホースつぎて 使用時

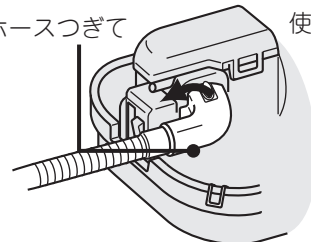

- ホースつぎてを反転させ必要な長さにホースを伸ばして使用します。
- 使用時はホース用開閉ふたを内側へ倒してトランクケースを閉じてください。

部品収納ポケット

コード(収納状態)

ホース用開閉ふた
(ホース使用時は、トランクケースの内側へ倒して収納してください)

ダストケースふた

6

ホース着脱ボタン

フック
(ショルダーバンド用)

↑ しっかり
ねじこむ

延長管

すき間用兼

お掃除するときは各部分を中央の図のように組み立てます。

(☞のあとの数字は主な説明のあるページです)

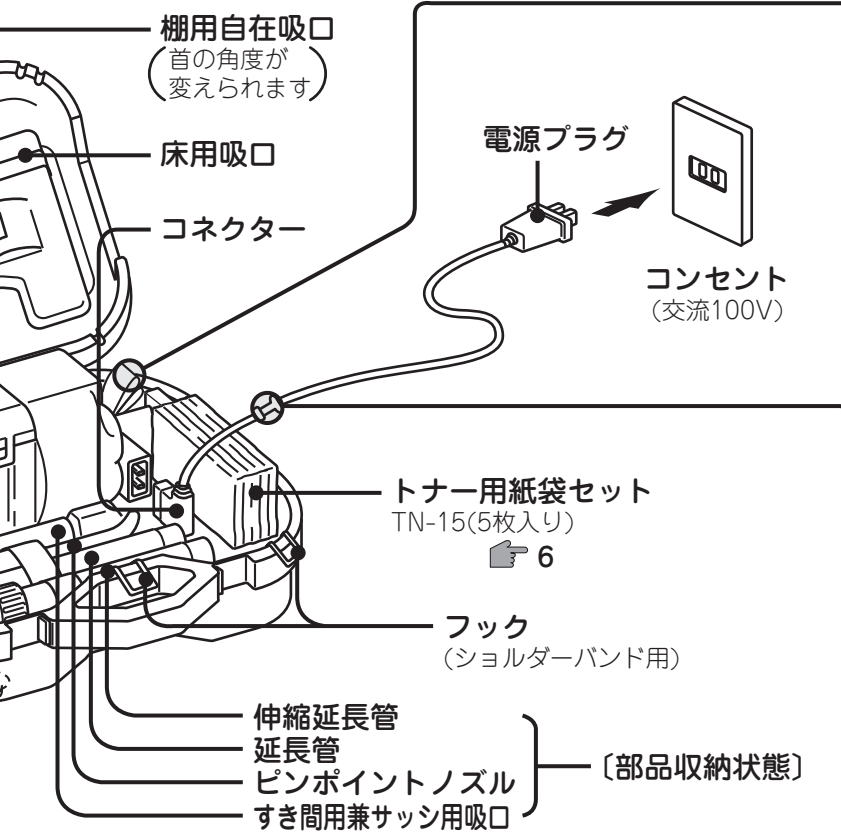

ショルダーバンド

●ショルダー方式として使用する場合

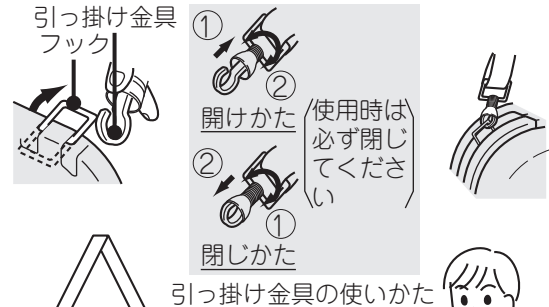

- フックを引き起こし、ショルダーバンドの引っ掛け金具を取り付けます。
- ショルダーバンドの長さは使いやすい長さにしてお使いください。

●背負子方式として使用する場合

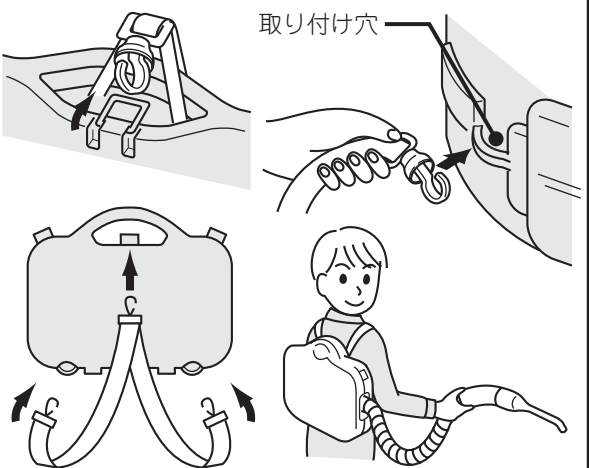

- ケース中央のフックと下側の取り付け穴にショルダーバンドの引っ掛け金具を取り付けます。

曲がりつぎて

ホースなどにゴミが詰まった場合は曲がりつぎてを外してゴミを取り除いてください。

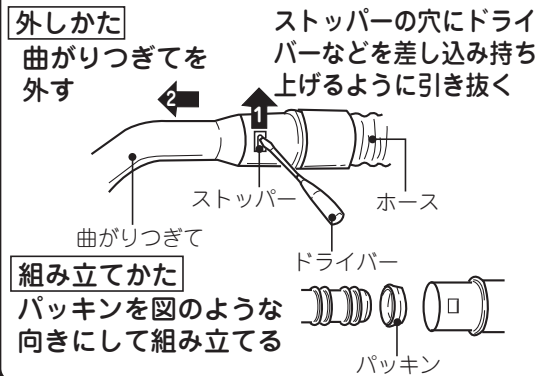

伸縮ホース

収納時

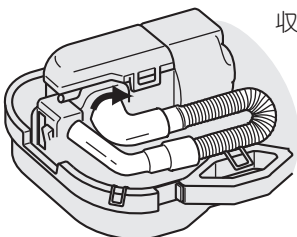

- ホースを縮め、ホースつぎてをトランクケース側に反転させて、U字状に収納します。
- 収納時はホース用開閉ふたを閉じてください。

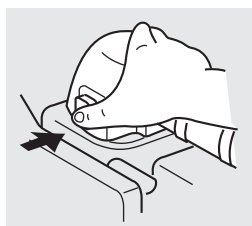

- 万一、ホースつぎて内にごみが詰まったときは、ホース着脱ボタンを押してホースを本体から外して、ごみを取り除くことができます。

コード

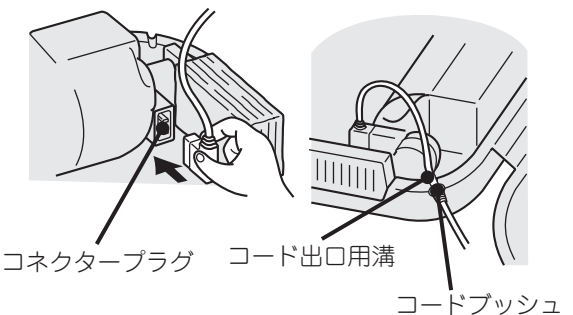

- コネクターをコネクタープラグに差し込み、トランクケースのコード出口用溝にコードブッシュを確実にめ込んでください。

各部のなまえと使いかた

紙袋の使いかた

ごみの捨てかた

1 ダストケースふたを開く。

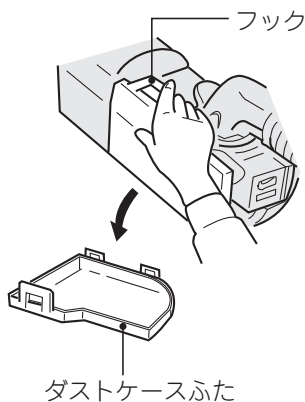

フックを引きながらダストケースふたを開きます。

2 止めばねを軽く持ち上げホルダーを外してから、紙袋を取り出す。

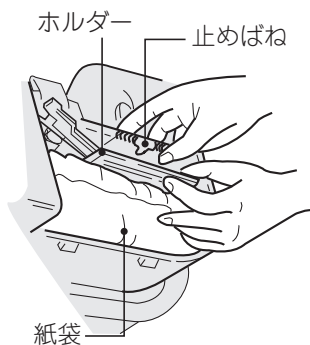

紙袋とホルダーを持って静かに取り出します。

3 クリップを開いて紙袋をホルダーから外す。

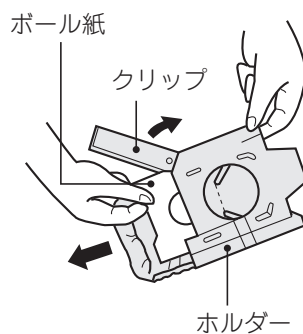

ホルダーは、なくさないでください。

4 ボール紙のふたをして捨てる。

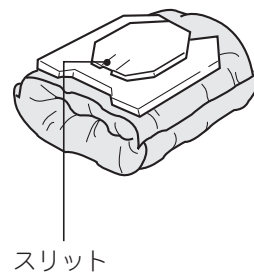

ミシン目で折り曲げ、スリット部を押し込んでふたをしてください。

セットのしかた

1 紙袋をホルダーに取り付ける。

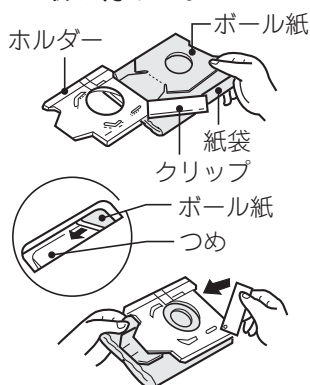

クリップを開いてホルダーのつめの間に紙袋のボール紙を差し込み、クリップを閉じます。

2 ダストケース内の凸部の間にホルダーが入るように差し込む。

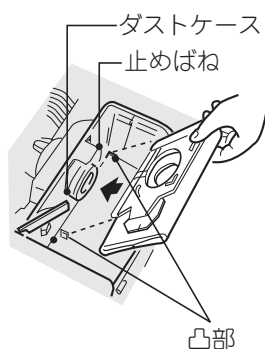

ホルダーの方向を確認して正しくセットします。

3 止めばねにホルダーが引っ掛かるように押し込む。

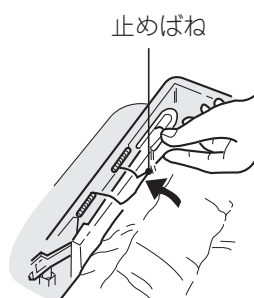

セット後紙袋が広がりやすいように少し広げてください。

4 ダストケースふたを閉める。

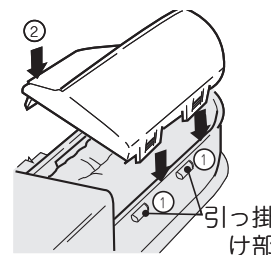

2か所の引っ掛け部を先に掛けてから閉めてください。

ご注意

●紙袋(ホルダー付き)を入れ忘れり、正しくセットされていないとふたが閉まりません。

使用上のご注意

紙袋を正しくセットしてください。

警告

● フィルターは正しくセットする。また、破れたフィルターは使わない。
● トナーがモーターに吸い込まれ、爆発したり、火災の原因になります。

● 保護フィルターやダストケース内が汚れたら清掃してください。そのままにしておくと、トナーがモーターに吸い込まれます。

紙袋をホルダーとボール紙の間に、はさみ込まない。

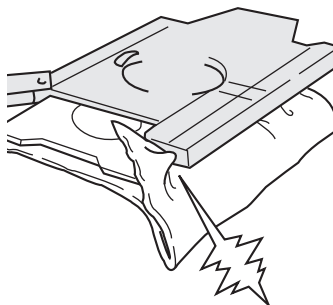

● 紙袋がよく広がらずごみをたくさん吸い込むことができません。

紙袋のホルダーを止めばねで確実に固定する。

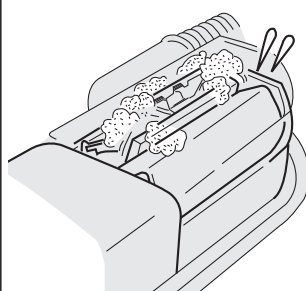

● 固定が不完全ですと、ごみが漏れて故障の原因になります。

紙袋に無理な力を加えない。

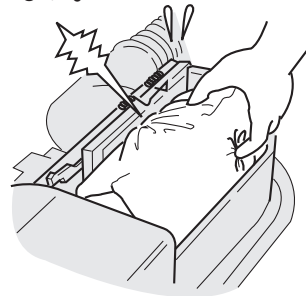

● 紙袋の破損の原因になります。

お手入れ

⚠ 警告



お手入れの際は必ず電源プラグをコンセントから抜く。また、ぬれた手で抜き差ししない。

- 感電やけがをすることがあります。

保護フィルターのお手入れ

紙袋を取り換えても吸込力が弱い場合は保護フィルターを水洗いしてください。

ご注意

- 熱湯で洗ったり、火で乾かさないでください。

1 保護フィルターを取り出す。

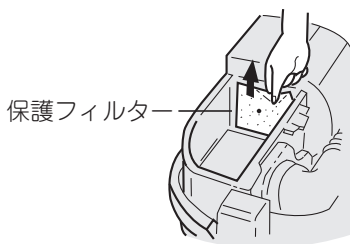

2 保護フィルターを水洗いし、十分乾燥させる。



- 軽くもみ洗いし、たたいて水分を切ってください。
- 陰干しにして完全に乾燥させてください。

3 保護フィルターを元のように取り付ける。

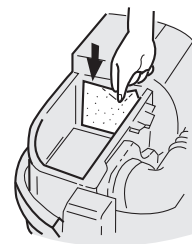

- 保護フィルターは、ずらしたり、しわにならないよう正しく取り付けてください。

本体・付属品

汚れは、水または中性洗剤を含ませてよく絞った布でふいてください。

ご注意

- ベンジン、シンナーなどは、変色・変形などの原因になりますので使用しないでください。

掃除機の上手な使いかた

●ごみは早めに捨てましょう。



ごみをいっぱいためたまま掃除を続けると吸込力が弱く、モーター故障の原因になります。

土ぼこりなどは目詰まりしやすく、ダストケースがいっぱいにならなくても吸込力が弱くなることがあります。

●白木の床などでは、走行使用をさけましょう。

金属性のボールキャスターを使用していますので、白木の床や、柔らかい床が傷つけられることがあります。

故障かなと思ったら

| こんなときは | 調べるところ | 直しかた |
|-------------|--|--|
| 吸込力が弱い。 | ●紙袋内にごみがたまっていますか。 | 「紙袋の使いかた」  6 をご覧になり、新しい紙袋と交換してください。 |
| | ●保護フィルターが汚れていませんか。 | 「お手入れ」  7 をご覧になり、保護フィルターのお手入れをしてください。 |
| | ●ホースや吸口にごみが詰まっていますか。 | ごみを取り除いてください。 ホースにごみが詰まっている場合は、「各部のなまえと使いかた」(曲がりつぎで)  5 をご覧になり、ごみを取り除いてください。 |
| モーターが回らない。 | ●電源プラグがコンセントにしっかり差し込まれていますか。 | 電源プラグをコンセントにしっかり差し込んでください。 |
| | ●コネクターがコネクタープラグにしっかり差し込まれていますか。 | コネクターをコネクタープラグにしっかり差し込んでください。 |
| 排気や本体が暖くなる。 | ●空気の流れてモーターを冷却しているためで、多少暖くなるのは異常ではありません。 | |

アフターサービス (よくお読みください)

使用中に異常が生じたときは

この取扱説明書をよくお読みのうえ、「故障かなと思ったら」👉 8の点検をしていただき、それでも故障と思われる場合には、ご自分で修理なさらないで買い上げの販売店にご相談ください。

●アフターサービスについてご不明の場合、その他お困りの場合は、買い上げの販売店か日立家電品ご相談窓口にお問い合わせください。

ご連絡していただきたい内容

| | |
|--------|----------------------|
| 品名 | 電気掃除機 |
| 形名 | CV-TN11 |
| お買い上げ日 | 年 月 日 |
| 故障の状況 | できるだけ具体的に |
| ご住所 | 付近の目印なども併せてお知らせください。 |
| お名前 | |
| 電話番号 | |
| 訪問ご希望日 | |

修理料金の仕組み

修理料金 = 技術料 + 部品代 + 出張料などで構成されています。

| | |
|-----|--|
| 技術料 | 診断、部品交換、調整、修理完了時の点検などの作業にかかる費用です。サービスエンジニアの person 費、技術教育費、測定機器などの設備費、一般管理費などが含まれます。 |
| 部品代 | 修理に使用した部品代金です。そのほか修理に付帯する部材などを含む場合もあります。 |
| 出張料 | 製品のある場所へサービスエンジニアを派遣する場合の費用です。別途、駐車料金をいただく場合があります。 |

部品の保有期間について

当社はこの掃除機の補修用性能部品を製造打ち切り後最低6年間保有しています。

補修用性能部品とは、その製品の機能を維持するために必要な部品です。

転居されるとき

電源周波数の異なる地区へのご転居に際しても、部品の交換は不要です。

愛情点検



長年ご使用の掃除機の点検を！

ご使用の際、このような症状はありませんか？

- スイッチを入れても、運転しない
- 電源プラグやコードを動かすと、通電したりしなかったりする
- 運転中、時々止まる
- 運転中、異常な音がする
- 本体が変形したり、異常に熱い
- ホースが破れている
- こげくさい“におい”がする
- その他の異常がある

ご使用中止

事故防止のため、すぐにスイッチを切り、電源プラグを抜いて、販売店へ点検・修理を依頼してください。

使いかた・お手入れ・修理などは、買い上げの販売店、または「ご相談窓口」(下記)にご相談ください。日立家電品サポートページで「よくあるご質問」や「使いかた動画」など各種情報をご覧いただけます。電話のほかLINE、チャットでのお問い合わせや、WEBでの修理受付ができますのでご活用ください。

※下方の内容は予告なく変更させていただく場合があります。最新情報は、日立家電品サポートページをご確認ください。



日立家電 サポート 検索

商品情報やお取り扱いに関するご相談窓口

TEL 0120-3121-11
 携帯電話 050-3155-1111 (有料)
 FAX 050-3135-2134 (有料)
 (受付時間)9:00~17:30(月~土)(日曜・祝日、年末年始は休業)

修理のご依頼や修理に関するご相談窓口

TEL 0120-3121-68
 携帯電話 0570-0031-68 (有料)
 FAX 0570-2006-57 (有料)
 (受付時間)9:00~18:00(月~土)、9:00~17:00(日・祝日)

【ご相談窓口におけるお客様の個人情報お取り扱いについて】

- 個人情報は当社の個人情報保護方針に則り適切に管理いたします。
- 当社の個人情報保護方針につきましては、<https://corp.hitachi-gls.co.jp/utility/privacy> をご覧ください。
※URLは変更する場合があります。日立の家電品ホームページにてご確認ください。
- 製品のサービスの提供、各種お問い合わせへの対応に利用させていただきます。また、アンケートをもとにした製品やサービスを向上させるための分析に利用させていただく場合があります。

故障かなと思ったら

アフターサービス

別売り部品

日立掃除機の販売店でお求めください。

紙袋セット TN-15(5枚入り)
希望小売価格 1,430円(税込)

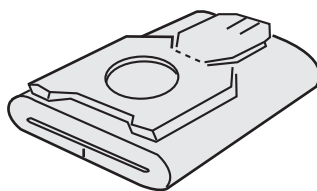

- お買い求めの場合は「日立掃除機用紙袋セットTN-15」とご指定ください。
- TN-15以外の紙袋をご使用になった場合は、掃除機の性能、品質などを保証できませんのでご注意ください。
- 上記希望小売価格は、価格改正に伴い変更する場合があります。

仕様

この製品は日本国内用です。電源電圧や電源周波数の異なる海外では使用できません。
また、アフターサービスもできません。

| | | | |
|-----------|----------------|----------------------|---|
| 電 源 | 100V 50-60Hz共用 | 本 体 寸 法 | 長さ505mm×幅185mm×高さ388mm |
| 消 費 電 力 | 500W | 質 量 | 6.1kg (部品収納時) |
| 吸 込 仕 事 率 | 105W | 標 準 付 属 品 | コード(1本)、伸縮ホース(1本)、 ピンポイントノズル(1個) |
| 運 転 音 | 59dB | | |
| 集 じん 容 積 | 1.5L | 付 属 応 用 部 品 そ の 他 | 伸縮延長管(1本)、延長管(1本)、床用 吸口(1個)、棚用自在吸口(1個)、すき 間用兼サッシ用吸口(1個)、ショルダー バンド(1本)、紙袋(5枚) |
| コードの長さ | 5m | | |

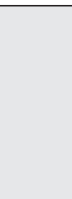

 日立グローバルライフソリューションズ株式会社

〒105-8410 東京都港区西新橋2-15-12
電話 (03) 3502-2111

J3(HTS)