

取扱説明書

保証書付き
保証書は裏表紙に付いています。

日立電気掃除機

型式

CV-V420

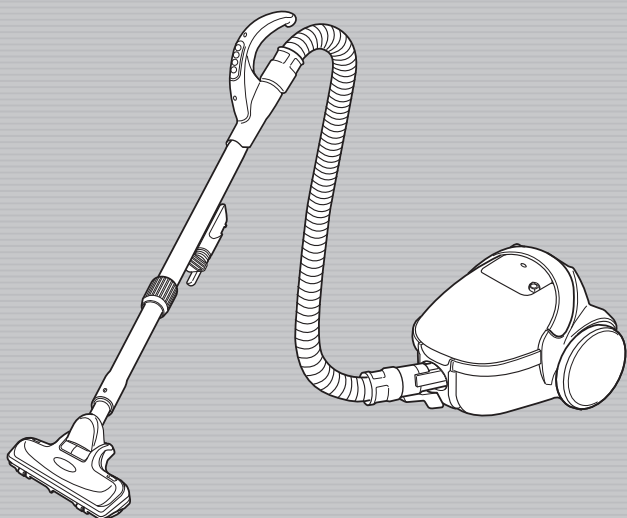

このたびは日立電気掃除機をお買い上げいただき、まことにありがとうございました。

この掃除機は家庭用です。業務用や掃除以外の目的にはご使用にならないでください。

ご使用の前に、この取扱説明書をよくお読みになり、正しくご使用ください。

お読みになったあとは、大切に保存してください。

「安全上のご注意」〈P.4~5〉をお読みいただき、正しくご使用ください。

HITACHI
Inspire the Next

もくじ

ご使用の前に

●各部のなまえと組み立てかた	2
●安全上のご注意	4
●使用上のお願い	5

使いかた

●運転のしかた	6
●お掃除のしかた	7
・エアーヘッド	7
・クルッとヘッド	7
・エアーヘッドの回転ブラシ	7
・すき間用吸口	8
・あると便利な別売り吸口	8

お掃除が終わったら

●あとかたづけ	9
・電源コードの巻き取りかた	9
・収納のしかた	9
●「ごみすてサイン」の確認のしかた	10
●ごみの捨てかた	11
・パックフィルターの取り出しかた	11
・パックフィルターの取り付けかた	12
●お手入れのしかた	13
・本体・標準付属品・付属応用部品	13
・抗菌フィルター	13
・エアーヘッド	14

こんなときは

●故障かなと思ったら	16
●アフターサービスと保証	18
●別売り部品	19

仕様

電源	100V 50-60Hz共用	本体寸法	長さ288mm×幅256mm×高さ214mm
消費電力	1000W~約300W	質量	4.4kg (標準付属品を含む)
吸込仕事率	500W~約80W	標準付属品	エアーヘッド.....1個 延長管、ホース.....各1本
運転音	61dB~約54dB	付属応用部品	すき間用吸口.....1個
集じん容積	1.5L		
コードの長さ	5m		

この製品は日本国内家庭用です。電源電圧や電源周波数の異なる海外では使用できません。また、アフターサービスもできません。

各部のなまえと組み立てかた

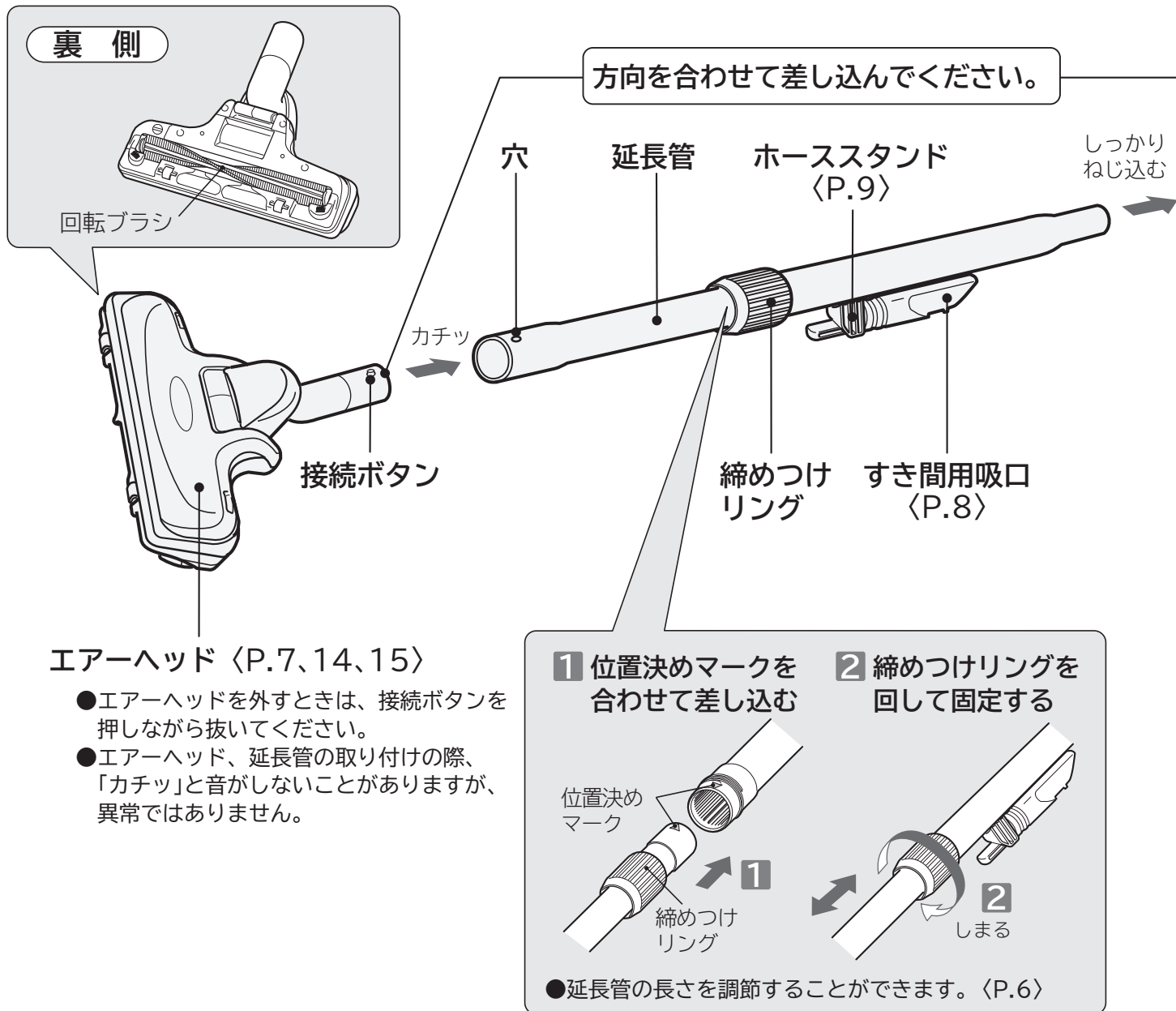

標準付属品

エアヘッド (1個)
(抗菌エアヘッド D-TM40)

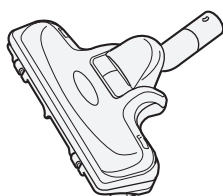

延長管 (1本)
(ガイド付き伸縮パイプ)

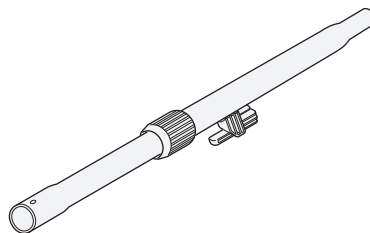

ホース (1本)

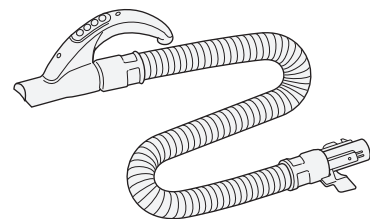

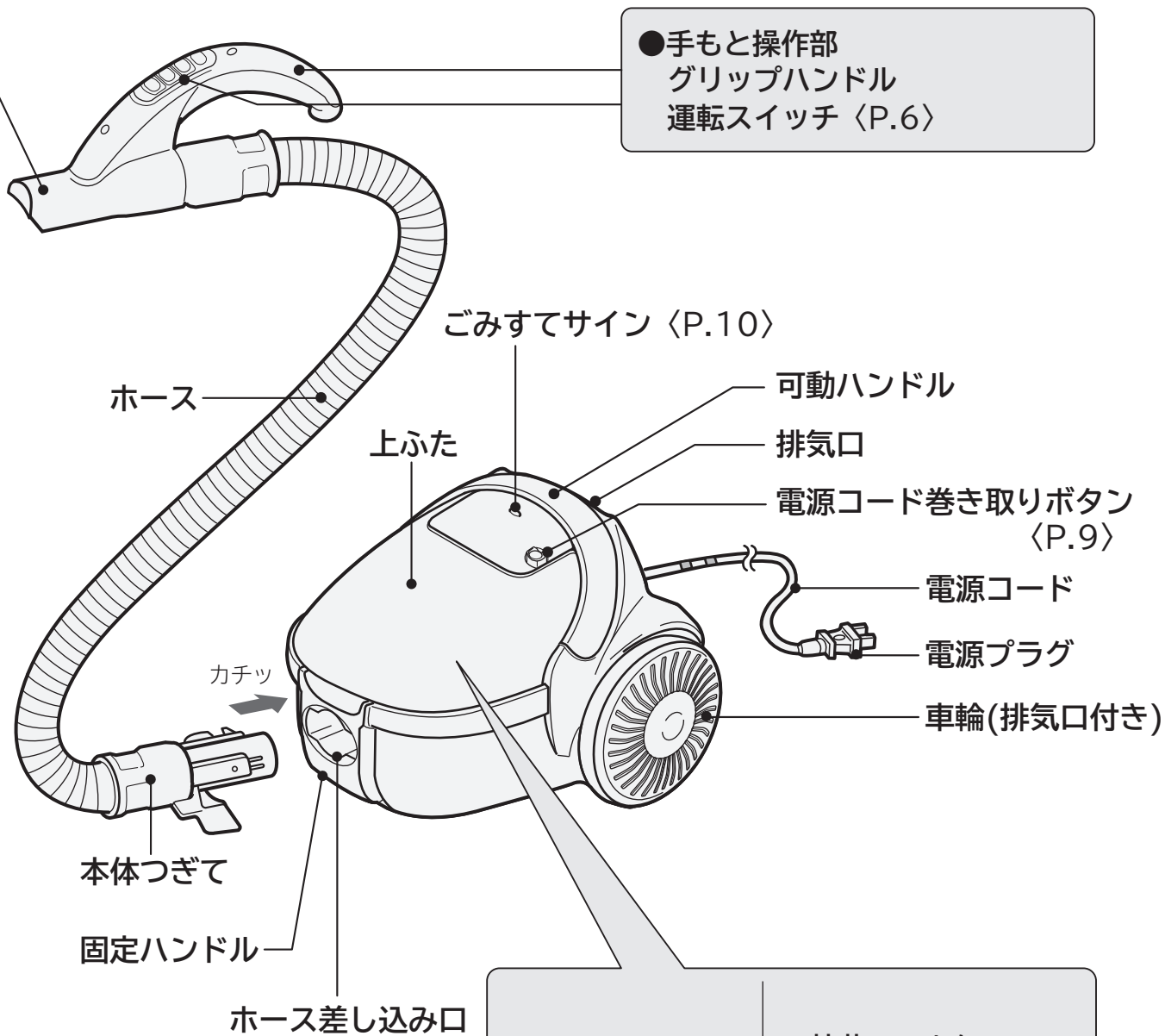

付属応用部品

すき間用吸口 (1個)

抗菌フィルター

パックフィルター
(GP-75F)
〈P.11、12〉

	部品名	抗菌の確認を行った試験機関	試験方法	抗菌の方法	抗菌の処理を行っている部品の名称	試験結果 (抗菌活性値)
抗菌効果	パックフィルター GP-75F	一般財団法人 ボーケン品質評価機構	JIS L 1902に基づく	繊維に練り込み	パックフィルター内層紙	2.0以上
	回転ブラシ	一般財団法人 カケンテストセンター		繊維に付着	刷毛	
	抗菌フィルター	一般財団法人 ボーケン品質評価機構		繊維に練り込み	不織布	

※抗菌活性値が2.0以上で抗菌効果があるとされています。

安全上のご注意

必ずお守りください

ご使用になる人や、ほかの人への危害、財産への損害を未然に防止するため、お守りいただくことを次のように説明しています。また、本文中の注意事項についてもよくお読みのうえ、正しくご使用ください。

■表示内容を無視して誤った使いかたをしたときに生じる危害や損害の程度を、次の表示で区分し、説明しています。



警告

この表示の欄は、「死亡または重傷を負うことが想定される」内容です。



注意

この表示の欄は、「軽傷を負うことが想定されるか、または物的損害の発生が想定される」内容です。

絵表示の説明



「警告や注意を促す」内容のものです。



してはいけない「禁止」内容のものです。



必ず実行していただく「指示」内容のものです。

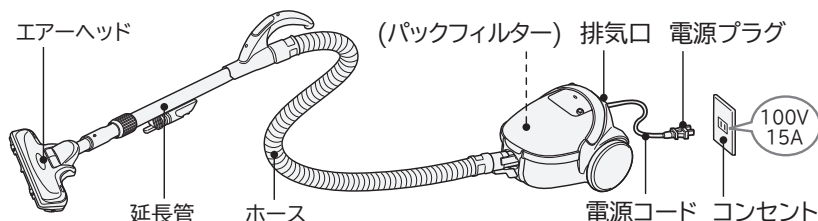

警告

異常・故障時には直ちに使用を中止する



- ・スイッチを押しても、運転しない
- ・電源プラグやコードを動かすと、通電したりしなかったりする
- ・運転中、時々止まる
- ・運転中、異常な音がする
- ・本体が変形したり、異常に熱い
- ・ホースが破れている
- ・こげくさい“におい”がする
- ・その他の異常がある

発煙・発火・感電のおそれがあります。

すぐにスイッチを切り、電源プラグを抜いて、販売店へ点検・修理を依頼してください。

電源(コンセント・プラグ・コード)



- 定格15A以上・交流100Vのコンセントを単独で使う
- 電源プラグは根元まで確実に差し込む
- ごみ捨てやお手入れの際は、電源プラグをコンセントから抜く
- 電源プラグのほこりなどは定期的に乾いた布でふき取る



- 電源コードを傷つけない
〔傷つけ・加工・無理な曲げ・引っ張り・ねじり・重いものを載せる・挟み込むなどしない〕
- 傷んだ電源コードや電源プラグ、ゆるんだコンセントは使用しない
- 電源コードを回転ブラシに巻き込まない
- めれた手で抜き差ししない
火災・感電の原因となります。

エアヘッド(吸込口)



- 回転ブラシには触れない
けがの原因となります。
特にお子さまにはご注意ください。

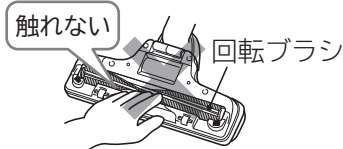

そのほか



- 引火性のもの、可燃物、火気のあるものの近くで使用しない、吸わせない〔灯油、ガソリン、シンナー、ベンジン、トナー、可燃性ガス(スプレー)、たばこの吸い殻など〕
- 押しピン、針、つまようじ、じゅうたん洗剤などの泡、のようなものを吸わせない
- 改造はしない。修理技術者以外の方は、分解したり修理をしない
- 水洗いをしたり風呂場で使用しない(水洗いできる部品は除く)
爆発・火災・感電・けがの原因となります。



⚠ 注意

電源(コンセント・プラグ・コード)



- 使用時以外は、電源プラグをコンセントから抜く
絶縁劣化による感電・発火の原因となります。
- 電源プラグを抜くときは、電源コードを持たずに先端の電源プラグを持って引き抜く
電源コードが傷つき、ショート(短絡)して感電・発火することがあります。
- 電源コードを巻き取るときは電源プラグを持つ
電源プラグが当たってけがをすることがあります。
運転終了直後は、電源プラグの刃先が熱くなることがあり、やけどのおそれがあります。
- 電源コードは、水平に引き出す
上方向に引き出すと、本体とのこすれにより電源コードが破損して感電・発火の原因となります。

エアヘッド(吸込口)



- 吸込口をふさいで長時間運転しない
過熱による本体の変形・発火の原因となります。

ホース



- ホース差し込み口の接点にピンなどを入れない
ショート(短絡)して感電・発火の原因となります。

ピンなどを
入れない

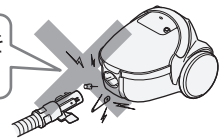

排気口



- 排気口をふさがない
過熱による本体の変形・発火の原因となります。
- 排気口から出る風を、長時間体に当てない
低温やけどをすることがあります。

長時間体に当てない



パックフィルター



- パックフィルターは日立純正(CV-型用)パックフィルターを使用する
日立純正品以外の紙パックを使用した場合、モーターの発煙・発火の原因となります。

そのほか



- 火気に近づけない
本体の変形によりショート(短絡)して感電・発火の原因となります。
排気により炎が大きくなり、火災の原因となります。

使用上のお願い

故障などを防ぐために、次のことをお守りください。

また、本文中の **お願い** 事項についてもよくお読みのうえ、正しくご使用ください。

- 電源コードは赤印以上無理に引き出さない
断線の原因となります。
- エアヘッド、延長管、ホースを強くぶつけない
破損の原因となります。
- ホースや延長管の先端で掃除しない
接触不良や破損の原因となります。
- 持ち運びするときは、ホースを持ってぶら下げない
ホースの破損の原因となります。
- 本体に乗らない
故障の原因となります。
- 次のようなものは吸わせない
異臭や故障の原因となります。
・水や液体 ・湿ったもの ・吸湿剤(湿気取り)
・多量の砂や粉 ・長いひも ・ガラス
- 水洗いした部品は十分に自然乾燥させる
異臭や故障の原因となります。

運転のしかた

1 電源コードを引き出し、電源プラグをコンセントに差し込む

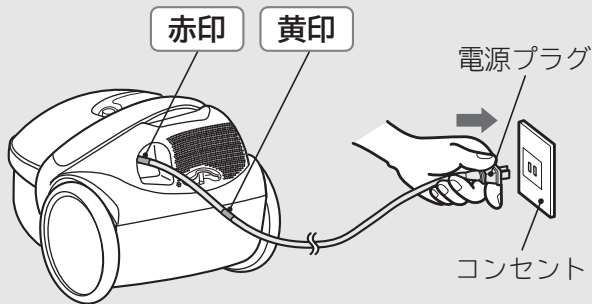

警告

火災のおそれあり
定格15A以上・交流100Vのコンセントを
単独で使う
●延長コードを使用したり、ほかの電気製品と同
時にコンセントをご使用にならないでください。

お願い ●電源コードは赤印以上引き出さない
でください。断線の原因となります。

2 延長管の長さを調節する

- 1 締めつけリングを回してゆるめる
- 2 使いやすい長さに延長管を伸縮させる
- 3 締めつけリングを回して固定する

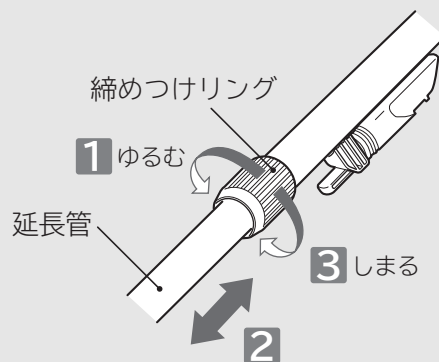

3 運転スイッチを押す

強

じゅうたんの念入りなお掃除に

中

普通のお掃除に

弱

フローリング、畳などのお掃除に

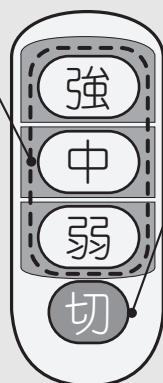

運転を止めたいときに

注意

けがのおそれあり

●吸込口をふさいだ状態で、運転スイッチを押さないでください。
ホースが急に縮んで、本体が転倒することがあります。

お掃除のしかた

エアヘッド

- 床面に合った操作のしかたで、上手にお掃除ができます。

じゅうたん

前後に動かしてお掃除します。引くときにごみがよく取れます。

- 初めてお掃除するじゅうたんの場合、あそび毛がたくさん取れることがあります。

フローリング・畳

床面の傷つき防止のため、フローリングや畳の目にそって動かします。



注意

床面に傷を付けるおそれあり

- 特にひのきなどの傷つきやすい床の場合、エアヘッドを床面に強く押しつけないでください。
- 車輪にごみが絡みつくと、車輪が回転できず、磨耗と床傷つけの原因となります。定期的にお手入れしてください。〈P.14〉
- 車輪、回転ブラシが磨耗しているときは、お早めにお買い上げの販売店にご相談ください。〈P.18〉

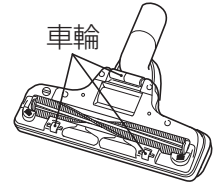

お願い

- 床面の種類によっては、操作が重くなる場合があります。このようなときは、「弱」運転に切り替えてください。

運転のしかた
お掃除のしかた

クルッとヘッド

- エアヘッドをクルッと回してすき間もスムーズにお掃除できます。

- グリップハンドルをひねると、エアヘッドの向きが変わります。

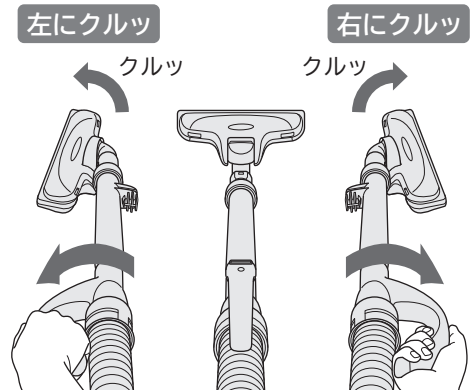
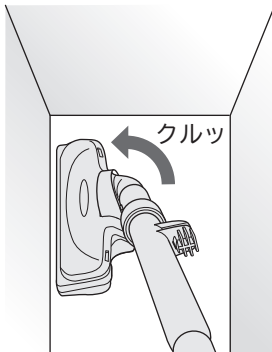

エアヘッドの回転ブラシ

- エアヘッドを持ち上げたときは、静かにするため回転ブラシの回転が遅くなります。(止まる場合もあります)

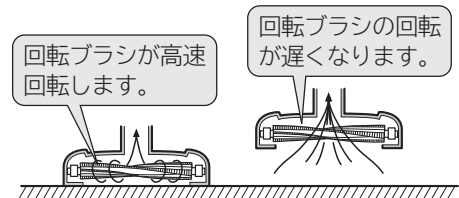

警告

けがのおそれあり

運転中はエアヘッドの回転ブラシに触れない

- 巻き込まれるおそれがあります。特にお子さまにはご注意ください。

お願い

- じゅうたんの種類によっては、回転ブラシが回転しにくくなる場合があります。このようなときは、「強」運転に切り替えてください。
- 薄いカーペットなどが吸いついて、ごみが取れにくいときは、カーペットの隅を押さえ、吸いつかないようにしてお掃除してください。
- 回転ブラシは床・畳上でも回転します。

お掃除のしかた(続き)

すき間用吸口

狭いすき間や隅をお掃除する吸口です。
お部屋の隅のお掃除に

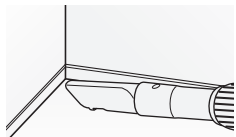

ソファの隅などのお掃除に

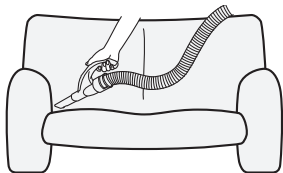

延長管か手もと操作部にねじ込んでご使用ください。

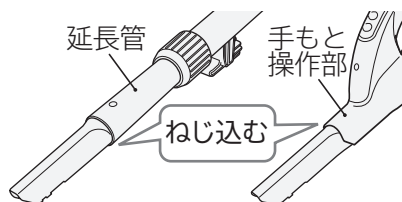

ホーススタンドに差し込んで収納します。

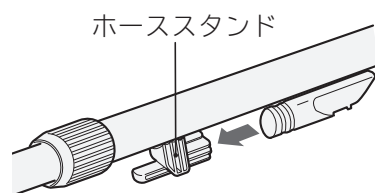

あと便利な別売り吸口

ふとん用吸口(G-52)

ふとんを傷めず、ダニ・ホコリ・糸くずなどを吸い取る吸口です。
(「弱」運転でご使用ください。)
水洗いができます。

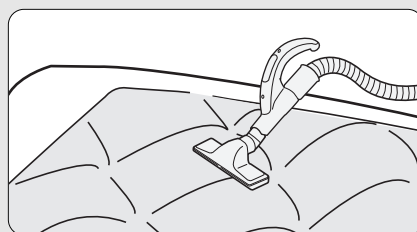
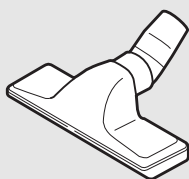

はたき吸口(D-H3)

はたき感覚で、エアコン、ブラインド、家具などをお掃除する吸口です。
ブラシ部分は水洗いができます。

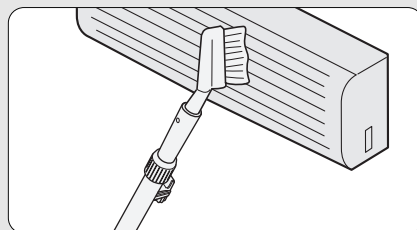

丸洗いフローリングヘッド(D-F3)

フローリング、畳に適した大きめの拭き専用ブラシ付きの吸口です。
(「中」「弱」運転でご使用ください。)
水洗いができます。

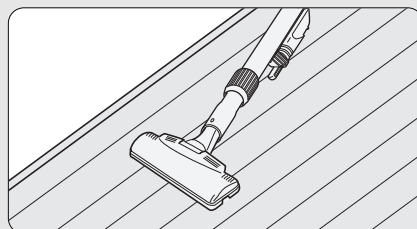
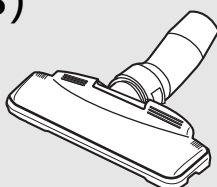

伸縮すき間用吸口(D-SH2)

すき間の奥まで届く、先が細い2段伸縮の吸口です。
水洗いができます。

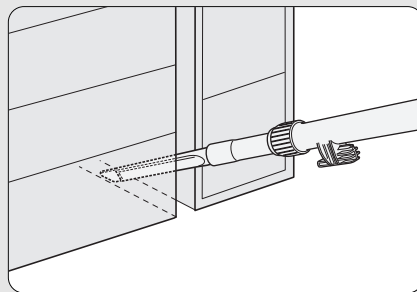
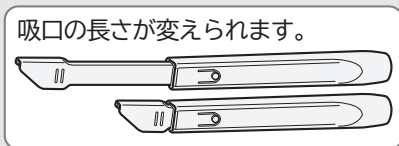

棚用自在吸口(D-TJ2)

吸口の角度を変えて、棚の上などをお掃除する吸口です。
水洗いができます。

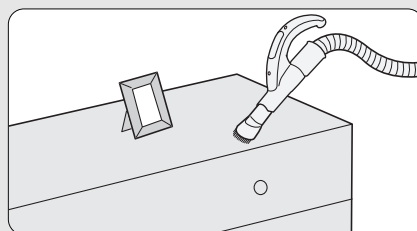
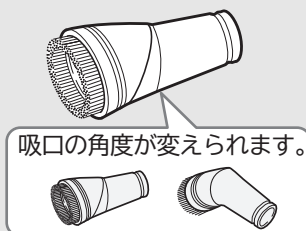

あとかたづけ

電源コードの巻き取りかた

電源プラグを持って、電源コード巻き取りボタンのマーク部(⊕)を押しながら、電源コードを巻き取ってください。



注意

けが・家具に傷を付けるおそれあり

- 電源プラグを抜くとき・電源コードを巻き取るときは、電源プラグを持ってください。

電源コード巻き取りボタン

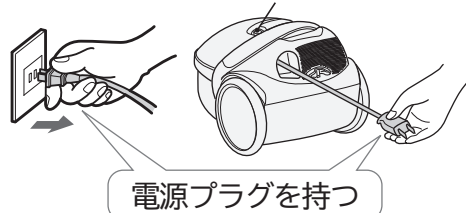

収納のしかた

- 1 延長管を縮めて〈P.6〉取り付け溝にホーススタンドを差し込む

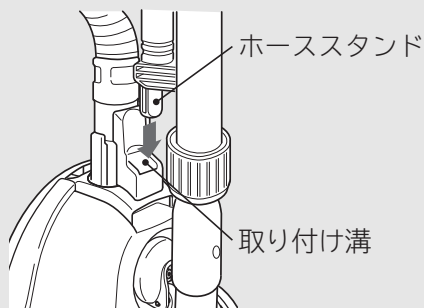

- 2 ホースを延長管に巻きつける

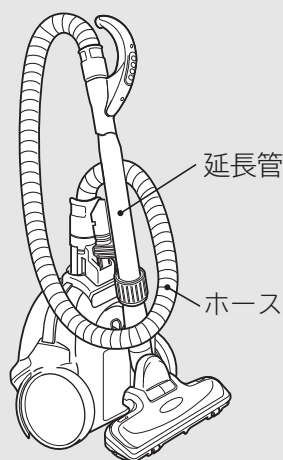

さらにコンパクトに収納したいとき

- 1 手もとと操作部を延長管から外す

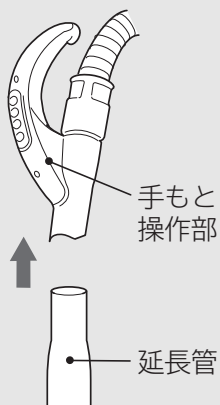

- 2 ホースを延長管に巻きつける

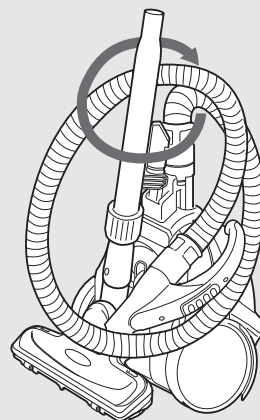

注意

けがのおそれあり

- 収納状態のままを持ち運ぶと、ホース・延長管や吸口が外れることがあります。

お願い

- ストーブの近くや直射日光が長時間当たるなど、高温になる場所での収納はしないでください。ホースの変形や故障の原因となります。
- ホースがつぶれたり、折れ曲がるなど、変形した状態での収納はしないでください。

「ごみすてサイン」の確認のしかた

●「ごみすてサイン」がパックフィルターの交換時期の目安をお知らせします。

1 運転スイッチを「強」運転にする

2 エアヘッドを床面から浮かせる

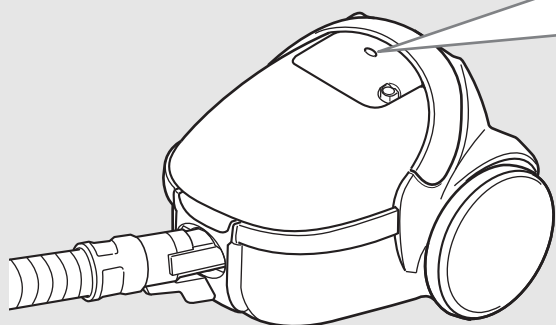

 **点滅** パックフィルターの交換のお知らせ(目安)です。
(P.11、12)



3 「ごみすてサイン」の点滅を確認する

こんなときは

- 細かい砂ごみ、土ぼこりを吸わせるとき
少量のごみでも「ごみすてサイン」が点滅することがあります。
このようなときは、新しいパックフィルターに交換してください。
- 綿ごみなどが多いとき
ごみがいっぱいになっても「ごみすてサイン」が点滅しないことがあります。
定期的にごみのたまり具合を確認し、パックフィルターを交換することをおすすめします。
- 毛足の長いじゅうたんなどで吸込口がふさがれたときや、すき間用吸口をご使用のとき
吸込風量が少なくなるため、ごみの量に関係なく「ごみすてサイン」が点滅することがあります。
パックフィルターの交換時期を上記のように正しく確認し、「ごみすてサイン」が消灯すれば、そのままご使用いただけます。
- 延長コードを使用したり、ほかの電気製品と同時にコンセントをご使用のとき
電源電圧の低下により、早期に「ごみすてサイン」が点滅することがあります。
定格15A以上・交流100Vのコンセントを単独でご使用ください。
- 「弱」運転のときは、「ごみすてサイン」は点滅しません

ごみの捨てかた

- 吸込力が弱くなったら、「ごみすてサイン」が点滅していないかを確認してください。
- 定期的にごみのたまり具合を確認してください。
ごみの種類によって、「ごみすてサイン」が点滅しないことがあります。



警告

感電・けがのおそれあり

- ごみ捨ての際は、電源プラグをコンセントから抜いてください。

パックフィルターの取り出しかた

- 1** 本体を立てて、可動ハンドルを倒した状態で上ふたを開く

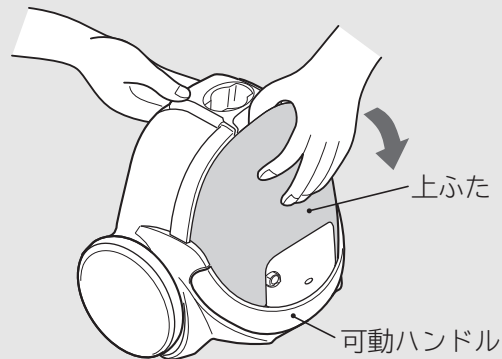

- 2** **1** フック(緑色)を図の矢印方向へ引き、
2 ボール紙をフックから取り外す

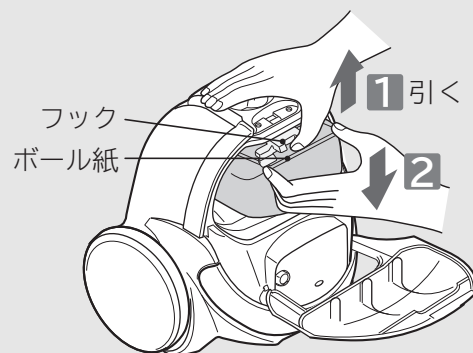

- 3** パックフィルターを引き出し、捨てる

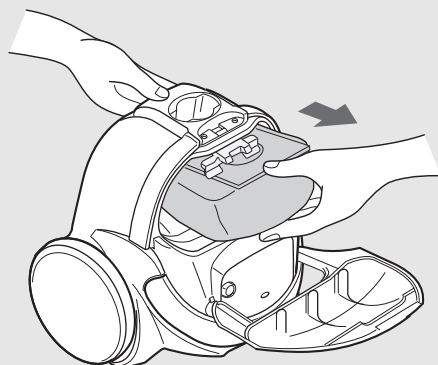

お願い

- ごみがこぼれないように、ゆっくり取り出してください。
モーター部にゴミが侵入し、故障の原因となります。

ごみの捨てかた(続き)

パックフィルターの取り付けかた

- 1 ボール紙の切り欠きを上にして、ガイド(A)とガイド(B)の間の溝にボール紙を確実に差し込む

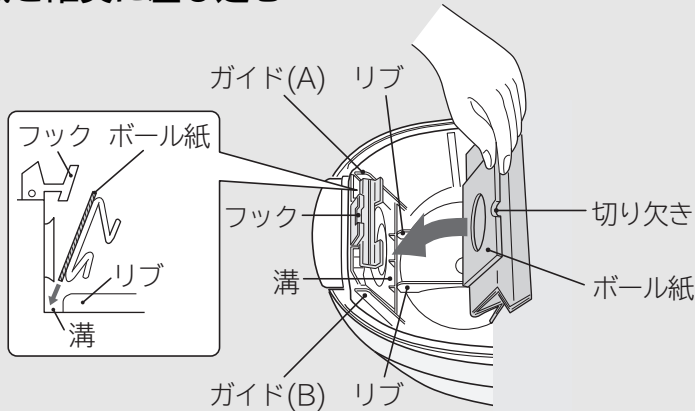

注意

発煙・発火のおそれあり

- パックフィルターは日立純正(CV-型)用パックフィルターをご使用ください。

お願い

- 破れたパックフィルターや繰り返しの使用はしないでください。
ごみがモーターに入り故障の原因となります。

- 2 ボール紙の上部を両手でフックに押し付け、つめに確実に引っ掛ける

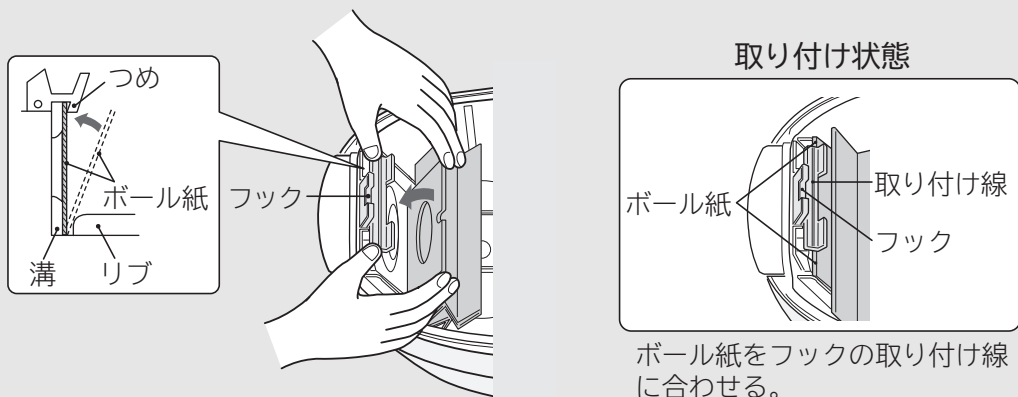

- 3 上ふたを閉める

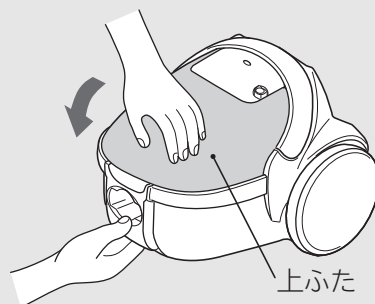

お願い

- パックフィルターを取り付けない、または正しく取り付けられていない状態で、上ふたを閉めようとしても閉まりません。
上ふたやフックが破損するおそれがありますので、無理に押さえないでください。

お手入れのしかた



警告

感電・けがのおそれあり

●お手入れの際は、電源プラグをコンセントから抜いてください。

本体・標準付属品・付属応用部品

●汚れが気になるときはお手入れしてください。

水を含ませたやわらかい布をよく絞ってからふいてください。

お願い

●ベンジン、シンナー、アルコール、洗剤や化学ぞうきんなどを使用しないでください。ひび割れや変色の原因となります。

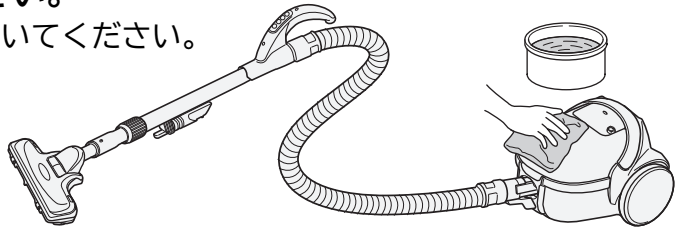

抗菌フィルター

●パックフィルターを交換しても「ごみすてサイン」が点滅したり、吸込力が回復しないとき、汚れが気になるときは抗菌フィルターをお手入れしてください。

1 上ふたを開け、パッキンを持ち上げ、抗菌フィルターを取り出す

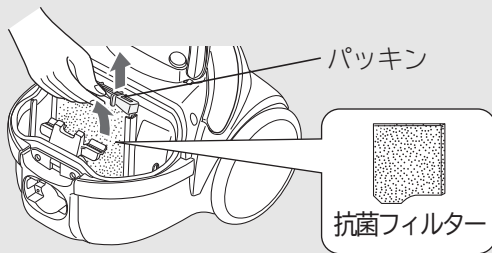

2 抗菌フィルターを水で軽く押し洗いし、たたいて水気を切り、十分に自然乾燥させる



お願い

●洗剤、漂白剤などを使用したり、洗濯機で洗ったりしないでください。また、ヘアードライヤーなどの熱風で乾燥させないでください。性能の低下や変形の原因となります。
●水洗い後は陰干しにして、十分に乾燥させてください。乾燥が十分でないとうーターが故障する原因となります。

3 パッキンを持ち上げ、抗菌フィルターを取り付ける
(フィルターの向きに注意する)

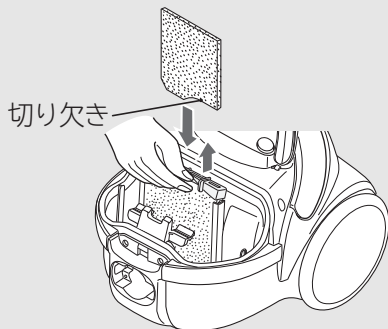

4 パッキンの突起を、元どおり取り付け枠に差し込む



お願い

●抗菌フィルターを取り付けて運転してください。モーターにごみが入り、故障の原因となります。
●抗菌フィルターの取り替えをご希望される場合は、お買い上げの販売店にご相談ください。〈P.18〉

お手入れのしかた(続き)

エアヘッド

- 吸込力が低下したり、汚れが気になるときはお手入れしてください。
- 定期的なお手入れ(月1回程度)をおすすめします。

回転ブラシ、空気取り入れ口にごみが付着していると、吸込力の低下や故障の原因となります。
また、車輪にごみが絡みついていると、車輪が磨耗する原因となります。

お願い ●エアヘッドは、延長管や手もとと操作部から取り外してお手入れしてください。

付着したごみを取り除く

付着したごみを、すき間用吸口を使って吸い取ってください。

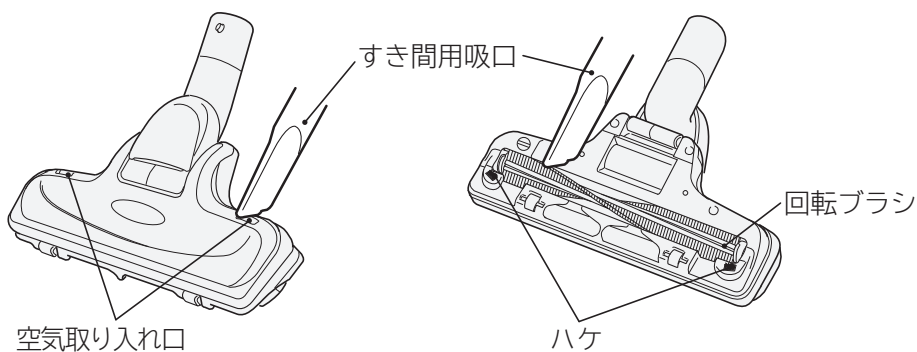

絡みついたごみを取り除く

絡みついたごみを、ピンセットなどで取り除いてください。

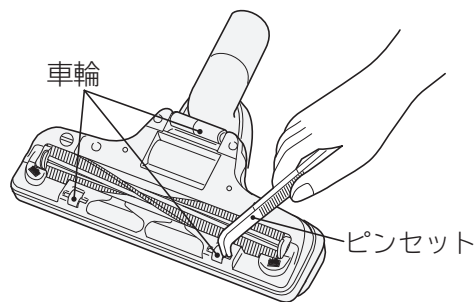

注意

床面に傷を付けるおそれあり

- 車輪にごみが絡みつくと、車輪が回転できず、磨耗と床傷つけの原因となります。
- 車輪、回転ブラシが磨耗しているときは、お早めにお買い上げの販売店にご相談ください。
(P.18)

エアヘッドの水洗いのしかた

1 回転ブラシを取り外し、ごみを取り除く

1 エアヘッドを裏返して硬貨などでネジ溝を「ひらく」に合わせる

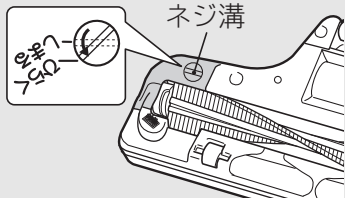

2 ブラシカバーを外す

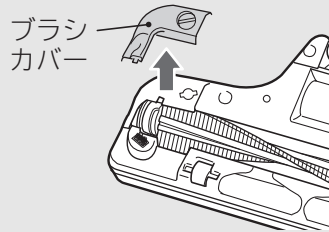

3 回転ブラシを取り外す

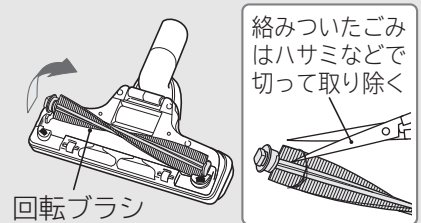

2 エアヘッド、ブラシカバー、回転ブラシを水洗いし、水気を切る

1 各部品を洗う

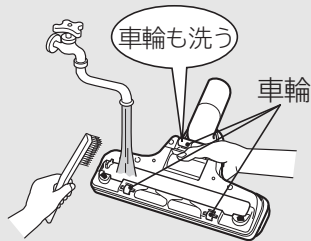

2 水抜き穴を下にし、エアヘッドを振って水気を切る

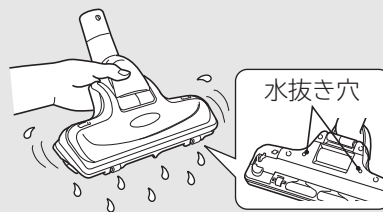

3 乾いた布で水気をふき取る

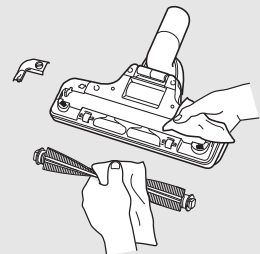

お願い ●ベンジン、シンナー、アルコール、洗剤、漂白剤などを使用しないでください。また、毛のかたいブラシで洗わないでください。
●水洗い後は陰干しにして、十分に自然乾燥させてください。ヘアードライヤーなどの熱風で乾燥させないでください。性能の低下や変形の原因となります。

3 エアヘッド、ブラシカバー、回転ブラシが乾燥したことを確認し、回転ブラシを取り付ける

1 回転ブラシの軸受部(黒側)を溝に合わせる

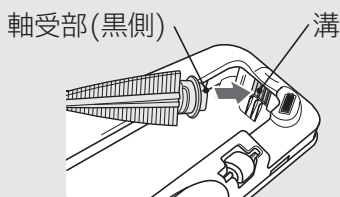

2 元どおり取り付ける

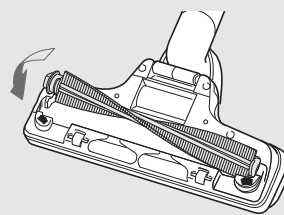

お願い ●軸受部には注油しないでください。

4 ブラシカバーを取り付ける

1 ブラシカバーのつめを引っ掛けて取り付ける

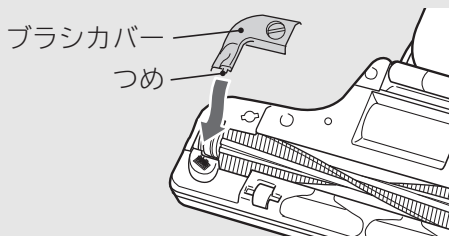

2 ネジ溝を「しまる」に合わせる

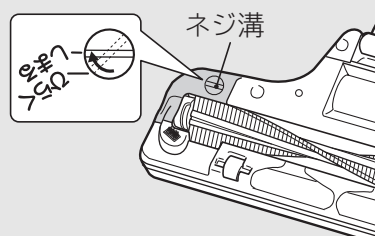

故障かなと思ったら

修理を依頼される前に

次の点をもう一度お調べください

本体が運転できない

保護装置が働いている場合があります。次の直しかたにより保護装置を解除してください。

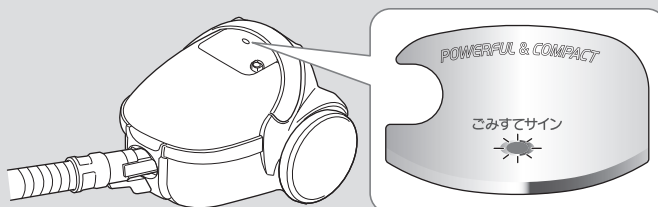

保護装置と原因

「ごみすてサイン」が点滅したまま運転を続けると、本体モーターの過熱を防ぐために、自動的に「弱」運転になります。さらにこの状態で運転を続けると、自動的に運転を停止します。

パックフィルターの目詰まり
抗菌フィルターのごみ詰まり

吸込口をふさいだままの運転

ホース・延長管のごみ詰まり

直しかた

「切」スイッチを押し、電源プラグをコンセントから抜く

パックフィルターの交換
抗菌フィルターのお手入れ(水洗い)をする
〈P.11~13〉

パックフィルターを正しく取り付ける
〈P.11、12〉

吸込口をふさいでいるものを取り除く

ホース・延長管に詰まったごみを取り除く

約5分後～約60分後に保護装置が解除され、再びご使用いただけます。

■その他の症状

症状	確認するところ	直し方	ページ
吸込力が弱い、パックフィルターがいっぱいになっていないのに「ごみすてサイン」が点滅する	(1)パックフィルターが目詰まりしていませんか。	(1)新しいものと交換してください。	P.11 P.12
	(2)抗菌フィルターにごみが付着していませんか。	(2)抗菌フィルターのお手入れをしてください。	P.13
	(3)延長管、ホース、つぎてにごみが詰まっていますか。	(3)ごみを取り除いてください。	—
	(4)エアーヘッドにごみが詰まっていますか。	(4)ごみを取り除いてください。	P.14 P.15
	延長コードを使用したり、ほかの電気製品と同時にコンセントをご使用になると、電源電圧の低下により、早期に「ごみすてサイン」が点滅する場合があります。 定格15A以上・交流100Vのコンセントを単独でご使用ください。		—
急に吸込力が弱くなり、しばらくすると回復する	<ul style="list-style-type: none"> ●エアーヘッドを押しついたり、ふさぐようにして薄いカーペット、毛足の長いじゅうたんなどを掃除していませんか。 ●すき間用吸口をカーテンなどに押しついたりふさぐようにして掃除していませんか。 	<p>本体モーターの過熱防止のため、自動的に電力を抑える運転をしています。異常ではありません。</p> <ul style="list-style-type: none"> ●回復しにくい時は、スイッチを切ってから、もう一度運転をしてください。 ●回復後は、エアーヘッドに力を入れず、すべらせるように軽く動かしてください。 	—
本体が運転しない	(1)電源プラグがコンセントにしっかり差し込まれていますか。	(1)しっかり差し込んでください。	P.6
	(2)本体にホースが確実に差し込まれていますか。	(2)「カチッ」と音がするまでしっかり差し込んでください。	P.2 P.3
エアーヘッドの回転ブラシが回転しないまたは回転しにくい	(1)本体、ホース、延長管、エアーヘッドがしっかり接続されていますか。	(1)しっかりと接続してください。	P.2 P.3
	(2)エアーヘッドが床面から浮いていませんか。	(2)床面から浮かせると遅くなる構造になっています。エアーヘッドを床面につけてください。	P.7
	(3)回転ブラシ、空気取り入れ口などにごみなどが付着していませんか。	(3)ごみを取り除いてください。	P.14 P.15
電源コードが全部入らない、または引き出せない	電源コードが片寄って巻き込まれたり、よじれたりしていることがあります。電源コード巻き取りボタンを押しながら、電源コードを「巻き取る」「引き出す」操作を数回繰り返してください。そのあと、黄印まで引き出してよじれを直してから、もう一度巻き込んでください。		—
排気や本体があたかくなる(特に夏場)	空気の流れて本体モーターを冷却しているため、異常ではありません。		—
確認してもまだ異常がある場合		ご自分で修理をなさらないで、お買い上げの販売店へご相談ください。	P.18

アフターサービスと保証

使用中に異常が生じたときは

「故障かなと思ったら」〈P.16、17〉をご確認のあと、それでも故障と思われる場合には、ご自分で修理をなさらないで買い上げの販売店にご相談ください。

- 修理を依頼されるため、掃除機を販売店にお持ちの際は、標準付属品（ホース、延長管、エアヘッド）も一緒にお持ちください。

お知らせいただきたい内容

- 1 型式—CV-V420
- 2 症状—できるだけ詳しく

長時間ご使用になるとき

- 一日のご使用時間が極端に長い場合や、共同(寮など)でご使用になる場合には、短期間で部品の交換(エアヘッドやモーターなど)が必要になることがあります。買い上げの販売店にご相談のうえ、定期的な点検をなさってご使用になることをおすすめします。
- このような場合は、保証期間中でも有料になることがあります。

※この掃除機は家庭用です

転居される場合

- ご転居により、買い上げの販売店のアフターサービスを受けられなくなる場合は、前もって販売店にご相談ください。ご転居先での日立の家電品取扱店を紹介させていただきます。
- 電源周波数の異なる地区へのご転居に際しても、部品の交換は不要です。

部品の保有期間について

この掃除機の補修性能部品の保有期間は、**製造打ち切り後6年**です。
補修性能部品とは、その商品の機能を維持するために必要な部品です。

愛情点検



★長年ご使用の掃除機の点検を

ご使用の際、このような症状はありませんか？

- スイッチを押しても、運転しない
- 電源プラグやコードを動かすと、通電したりしなかったりする
- 運転中、時々止まる
- 運転中、異常な音がする
- 本体が変形したり、異常に熱い
- ホースが破れている
- こげくさい“におい”がする
- その他の異常がある

ご使用中止

事故防止のため、すぐにスイッチを切り、電源プラグを抜いて、販売店へ点検・修理を依頼してください。

日立家電品についてのご相談や修理は買い上げの販売店へ

なお、転居されたり、贈り物でいただいたものの修理などで、ご不明な点は下記窓口にご相談ください。
※下記窓口の内容は、予告なく変更させていただく場合がございます。

ホームページに「よくあるご質問」について記載しておりますので、ご活用ください。

http://kadenfan.hitachi.co.jp/q_a/index.html

修理に関するご相談は
エコセンターへ

TEL 0120-3121-68
FAX 0120-3121-87

(受付時間) 9:00~19:00(月~土)、9:00~17:30(日・祝日)
携帯電話、PHSからもご利用できます。

商品情報やお取り扱いについてのご相談は
お客様相談センターへ

TEL 0120-3121-11
FAX 0120-3121-34

(受付時間) 9:00~17:30(月~土)、9:00~17:00(日・祝日)
年末年始は休ませていただきます。
携帯電話、PHSからもご利用できます。

保証について

- この商品は保証書付きです。
保証書は販売店で所定事項を記入してお渡しいたします。記載内容をご確認いただき、大切に保存してください。

保証期間	お買い上げ日から1年間です。 (保証期間中でも有料になることがありますので、保証書をよくお読みください)
保証期間中は	修理に際しましては、保証書をご提示ください。 保証書の記載内容に基づいて修理させていただきます。
保証期間が過ぎているときは	修理によって機能が維持できる場合は、ご要望により有料で修理させていただきます。

- 「持込修理」および「部品購入」については、上記サービス窓口にて各地区のサービスセンターをご紹介します。
- ご相談、ご依頼いただいた内容によっては弊社のグループ会社に個人情報を提供し対応させていただくことがあります。
- 修理をご依頼いただいたお客様へ、アフターサービスに関するアンケートハガキを送付させていただきます。

別売り部品

日立の家電品取扱店でお求めください。
 価格は、2013年2月現在の消費税率を基に総額表示を行っています。

日立純正(CV-型用)パックフィルター



発煙・発火のおそれあり



●パックフィルターは、日立純正(CV-型用)パックフィルターをご使用ください。
 日立純正品以外の紙パックを使用した場合、モーターの発煙・発火の原因となります。
 また、その場合、紙パックに関係する掃除機の性能・品質は保証できません。

- お買い上げ時に付属(装着分)のパックフィルターは、GP-75F(抗菌防臭3層クリーンパックフィルター)です。
- 次の日立純正(CV-型用)パックフィルターが使用できます。

型式	シールふた	捕じん性能	消臭	枚数	希望小売価格
GP-2000FS	○	高捕じん◎	◎	3	2,100円(税抜 2,000円)
GP-130FS	○	◎	◎	3	1,365円(税抜 1,300円)
GP-110F	—	◎	(防臭)	5	1,155円(税抜 1,100円)
GP-75F	—	○	(防臭)	5	735円(税抜 700円)

型式	抗菌の確認を行った試験機関	試験方法	抗菌の方法	抗菌の処理を行っている部品の名称	試験結果(抗菌活性値)
パックフィルター-GP-2000FS パックフィルター-GP-130FS パックフィルター-GP-110F パックフィルター-GP-75F	一般財団法人 ポーケン品質評価機構	JIS L1902に基づく	繊維に練り込み	パックフィルター内層紙	2.0以上

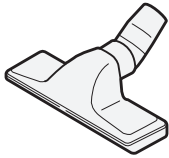
※抗菌活性値が2.0以上で抗菌効果があるとされています。

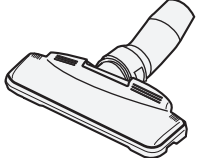
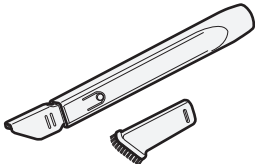
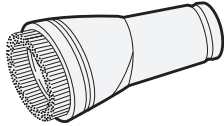
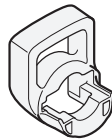
ふとん用吸口(G-52)  希望小売価格 1,785円(税抜 1,700円)	はたき吸口(D-H3)  希望小売価格 3,990円(税抜 3,800円)	丸洗いフローリングヘッド(D-F3)  希望小売価格 5,250円(税抜 5,000円)
伸縮すき間用吸口(D-SH2)  希望小売価格 1,680円(税抜 1,600円)	棚用自在吸口(D-TJ2)  希望小売価格 1,260円(税抜 1,200円)	サッとハンドル  サービスパーツ CV-VH5-009 とご指定ください。 希望小売価格 1,050円(税抜 1,000円)

- 付属応用部品もお買い求めいただけます。

すき間用吸口

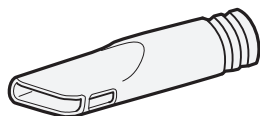

サービスパーツ CV-SG9-029
 すき間用吸口とご指定ください。
 希望小売価格 315円(税抜 300円)

- 上記希望小売価格は、価格改正に伴い変更する場合があります。

日立掃除機 保証書

持込修理

この保証書は取扱説明書、本体貼付ラベル等の注意書きに従った使用状態で保証期間内に故障した場合に、本書に記載されている内容に基づき、無料修理をお約束するものです。無料修理をご依頼になる場合は、お買い上げの販売店に商品と本書をご持参ご提示ください。

型式	CV-V420	※ お 買 い 上 げ 日	保 証 期 間
		年 月 日	本体：1年
※お客様	ご住所 _____	_____ 様	
	お名前 _____	_____	
	電話番号 _____	()	
※販売店	ご住所 _____	_____ 様	
	お名前 _____	_____	
	電話番号 _____	()	

※印欄に記入のない場合は無効となりますから、記入の有無をご確認ください。

- 保証期間内でも次のような場合には有料修理となります。
(イ)使用上の誤り、または改造や不当な修理による故障または損傷。
(ロ)お買い上げ後の落下、輸送等による故障または損傷。
(ハ)火災、地震、水害、落雷、その他の天災地変、公害や異常電圧による故障または損傷。
(ニ)車両、船舶にとう載して使用された場合に生じた故障または損傷。
(ホ)業務用に使用されて生じた故障または損傷。
(ヘ)本書のご提示がない場合。
(ト)本書にお買い上げ年月日、お客様名、販売店名の記入のない場合、あるいは字句を書き換えられた場合。
- この商品は持込修理の対象商品です。郵送などで修理依頼された場合の送料などはおお客様のご負担となります。また、出張修理をご希望の場合には、出張に要する実費を申し受けます。
- ご転居の場合は事前にお買い上げの販売店にご相談ください。
- 贈答品等で本書に記入してあるお買い上げの販売店に修理をご依頼になれない場合にはご相談窓口〈P.18〉にご相談ください。
- 修理の際、弊社の品質基準の適合した再利用部品を使用することがあります。
- 本書は再発行いたしませんので紛失しないよう大切に保存してください。
- 本書は日本国内においてのみ有効です。This warranty is valid only in Japan.

- この保証書は本書に明示した期間、条件のもとにおいて無料修理をお約束するものです。したがってこの保証書によって保証書を発行している者(保証責任者)、及びそれ以外の事業者に対するお客様の法律上の権利を制限するものではありませんので、保証期間経過後の修理等についてご不明の場合は、お買い上げの販売店またはご相談窓口〈P.18〉にお問い合わせください。
- お客様にご記入いただいた保証書の写しは、保証期間内のサービス活動及びその後の安全点検活動のために記載内容を利用させていただく場合がございますので、ご了承ください。
- 保証期間経過後の修理、補修用性能部品の保有期間について詳しくは、「アフターサービスと保証」〈P.18〉をご覧ください。

修理メモ

.....

.....

.....

 日立アプライアンス株式会社

〒105-8410 東京都港区西新橋2-15-12 電話03(3502)2111