

# 取扱説明書

保証書付き  
保証書は裏表紙に付いています。

## 日立電気掃除機

型式

# CV-VL5

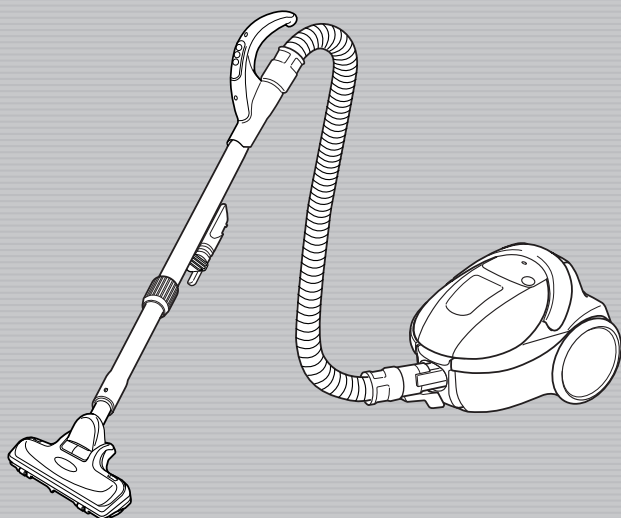

このたびは日立電気掃除機をお買い上げいただき、まことにありがとうございました。

この掃除機は家庭用です。業務用や掃除以外の目的にはご使用にならないでください。

ご使用の前に、この取扱説明書をよくお読みになり、正しくご使用ください。

エアークヘッドは水洗いできますが、そのほかの部分は水洗いできません。

お読みになったあとは、大切に保存してください。

「安全上のご注意」 → P.4~5 をお読みいただき、正しくご使用ください。

HITACHI  
Inspire the Next

## もくじ

### ご使用の前に

各部のなまえと組み立てかた	2
安全上のご注意	4
使用上のお願い	5

### 使いかた

運転のしかた	6
お掃除のしかた	7
・エアークヘッドの動かしかた	7
・クルッと構造	7
・エアークヘッドの回転ブラシについて	7
・すき間用吸口	8
・あると便利な別売り吸口	8

### お掃除が終わったら

あとかたづけ	9
・電源コードの巻き取りかた	9
・収納のしかた	9
「ごみすてサイン」の確認のしかた	10
ごみの捨てかた	11
・パックフィルターの取り出しかた	11
・パックフィルターの取り付けかた	12
お手入れのしかた	13
・本体・付属品	13
・抗菌フィルター	13
・抗菌消臭フィルター	14
(ナノチタン・アレルオフ抗菌消臭フィルター)	
・エアークヘッド	14

### こんなときは

故障かなと思ったら	16
アフターサービスと保証	18
別売り部品	19

## 仕様

電源	100V 50-60Hz共用	本体寸法	長さ288mm×幅256mm×高さ214mm
消費電力	1000W~約300W		
吸込仕事率	520W~約80W	質量	4.5kg (標準付属品を含む)
運転音	61dB~約54dB	標準付属品	エアークヘッド.....1個 延長管、ホース.....各1本
集じん容積	1.5L		
コードの長さ	5m	付属応用部品	すき間用吸口.....1個

# 各部のなまえと組み立てかた

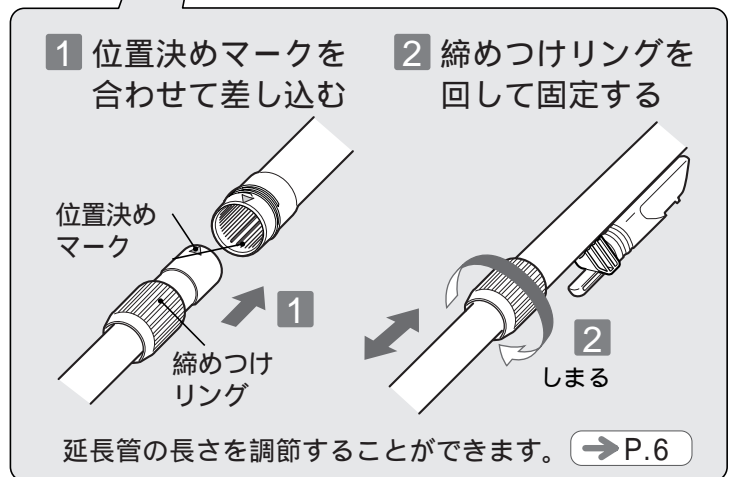
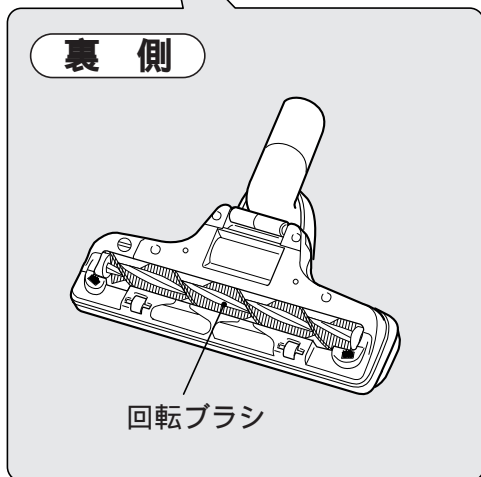
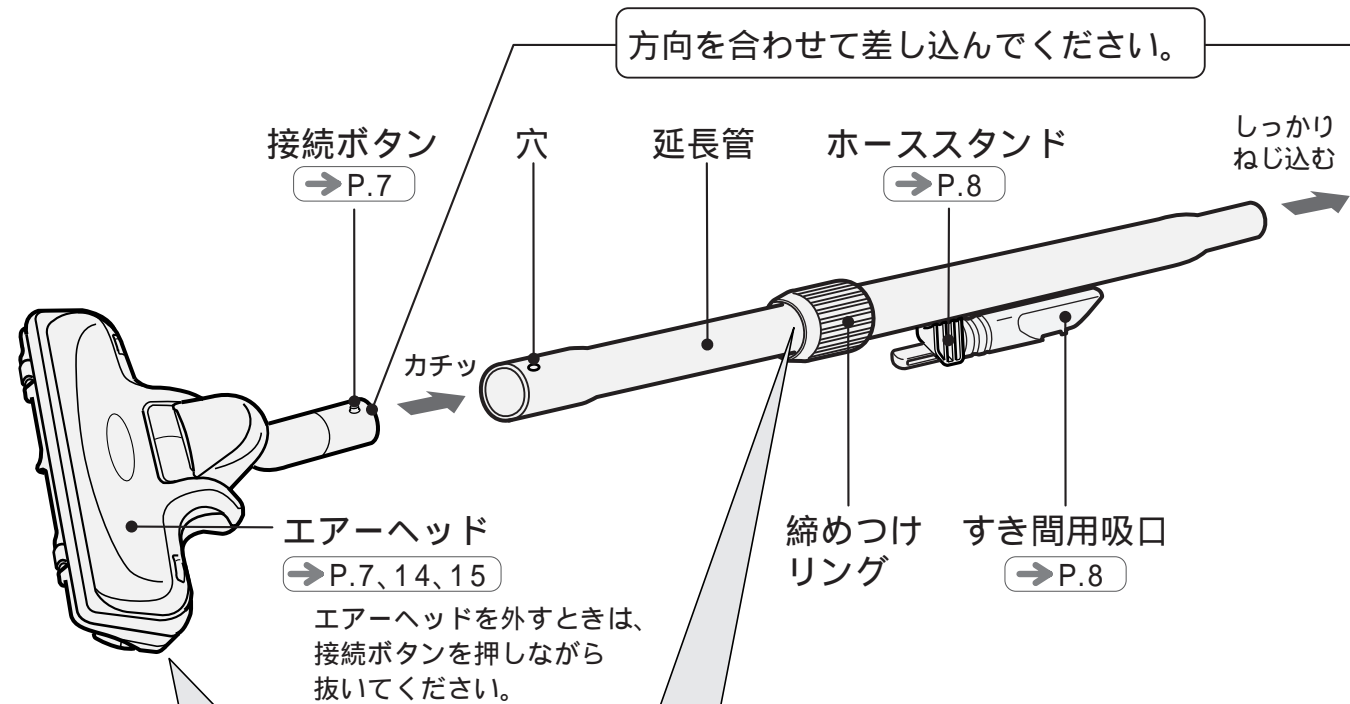

## 標準付属品

エアヘッド (1個)  
(クルッとヘッド)

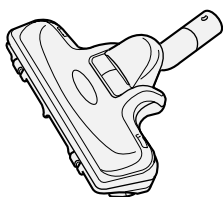

延長管 (1本)  
(伸縮延長管)

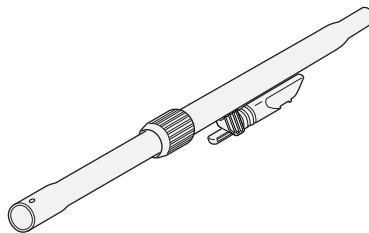

ホース (1本)

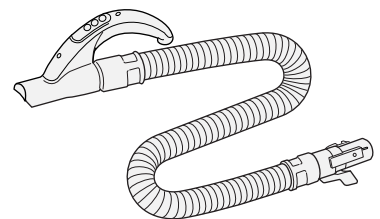

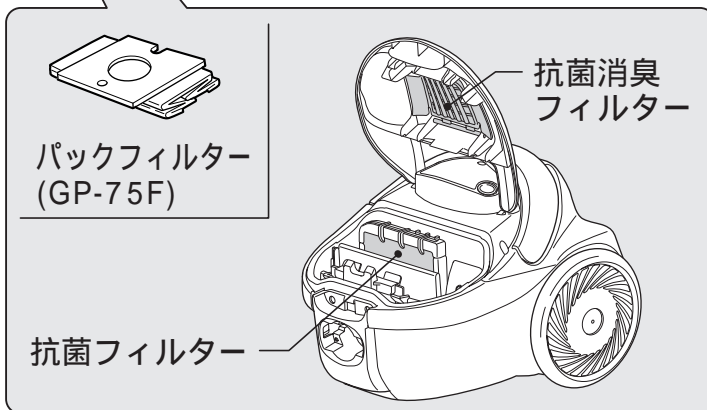
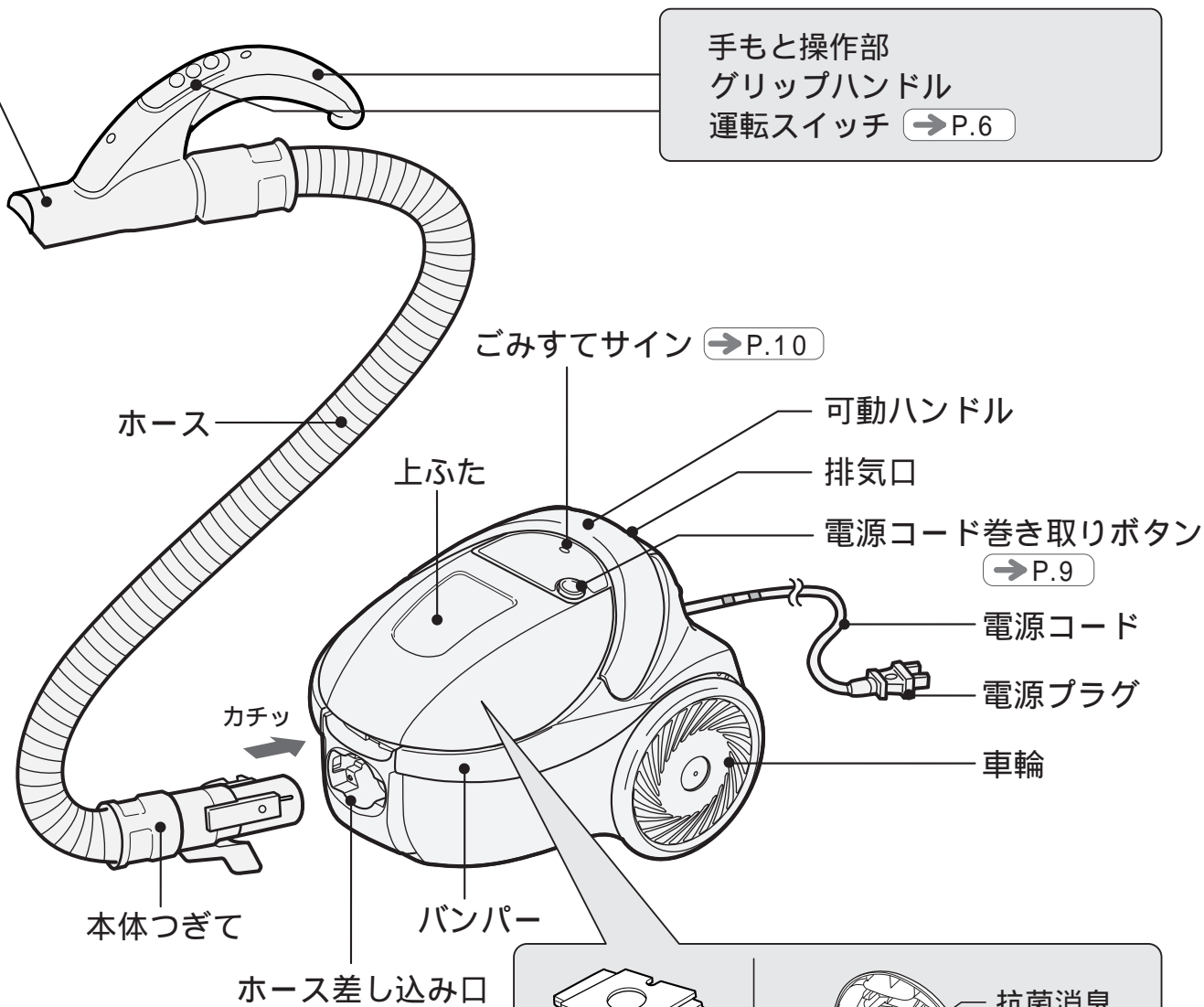

抗菌効果	部品名	抗菌の確認を行った試験機関名	試験方法	抗菌の方法	抗菌の処理を行っている部分の名称
	パックフィルター GP-75F	(財)日本化学繊維検査協会	滴下法	抗菌剤希釈液をスプレー加工	パックフィルター内装紙
	回転ブラシ	(財)日本化学繊維検査協会	JIS L 1902に準ずる	繊維に付着	刷毛
	抗菌フィルター	(財)日本紡績検査協会	JIS L 1902に基づく	繊維に練り込み	シート状不織布
	ナノチタン・アレルオフ抗菌消臭フィルター	(財)日本紡績検査協会	JIS L 1902に基づく	繊維に付着	シート状不織布

蛍光灯照射時(1,000lx)

# 安全上のご注意

必ずお守りください

お使いになる人や、ほかの人への危害、財産への損害を未然に防止するため、お守りいただくことを次のように説明しています。また、本文中の注意事項についてもよくお読みのうえ、正しくご使用ください。

表示内容を無視して誤った使いかたをしたときに生じる危害や損害の程度を、次の表示で区分し、説明しています。

## 警告

この表示の欄は、「死亡または重傷を負うことが想定される」内容です。

## 注意

この表示の欄は、「傷害を負うことが想定されるか、または物的損害の発生が想定される」内容です。

## 絵表示の説明



「警告や注意を促す」内容のものです。



してはいけない「禁止」内容のものです。



必ず実行していただく「指示」内容のものです。

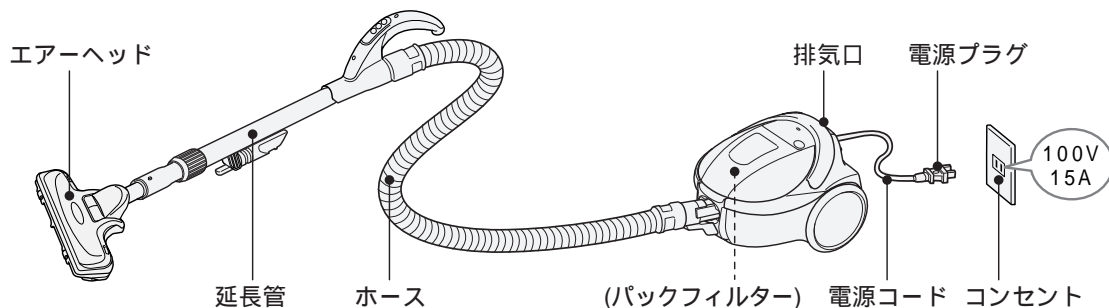

## 警告

火災・感電・けがを防ぐために

### 電源(コンセント・プラグ・コード)



定格15A以上・交流100Vのコンセントを単独で使う  
電源プラグは根元まで確実に差し込む  
ごみ捨てやお手入れの際は、電源プラグをコンセントから抜く  
また、ぬれた手で抜き差ししない  
電源プラグのほこりなどは定期的に乾いた布でふき取る



電源コードを傷つけない  
〔傷つけ・加工・無理な曲げ・引っ張り・ねじり・重いものを載せる・挟み込むなどしない〕  
傷んだ電源コードや電源プラグ、ゆるんだコンセントは使用しない  
電源コードを回転ブラシに巻き込まない

### エアーヘッド(吸込口)



回転ブラシには触れない  
特にお子さまにはご注意ください。

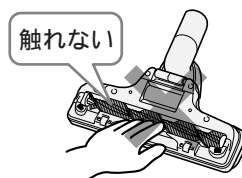

### そのほか



分解したり修理・改造しない  
水洗いや風呂場で使用しない  
灯油、ガソリン、シンナー、可燃性ガス、たばこの吸い殻などを吸わせない

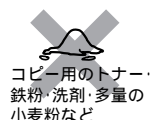

## ⚠ 注意

発火・ショート・けがを防ぐために

### 電源(コンセント・プラグ・コード)



使用時以外は、電源プラグをコンセントから抜く  
電源プラグを抜くときは、電源コードを持たずに、先端の電源プラグを持って引き抜く  
電源コードが傷つき、ショートして感電や発火することがあります。  
電源コードを巻き取るときは電源プラグを持つ  
電源プラグが当たってけがをすることがあります。

### エアーヘッド(吸込口)



吸込口をふさいで長時間運転しない  
過熱による本体の変形・発火の原因となります。

### ホース



ホース差し込み口の接点にピンなどを入れない  
ショート(短絡)・発火の原因となります。

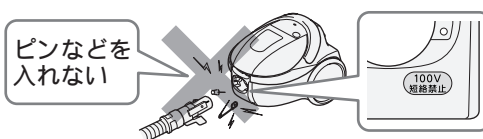

### 排気口



排気口をふさがない  
過熱による本体の変形・発火の原因となります。  
排気口から出る風を、長時間身体に当てない  
やけどをすることがあります。



### パックフィルター



パックフィルターは日立純正(CV-型)用パックフィルターを使用する  
当社純正品以外のパックフィルターを使用した場合、モーターの発煙・発火の原因となります。

### そのほか



引火性のもの(ガソリン、ベンジン、シンナー)の近くで使用しない  
火気に近づけない  
本体の変形によるショート・発火の原因となります。

## 使用上のお願い

故障などを防ぐために、次のことをお守りください。

また、本文中の **お願い** 事項についてもよくお読みのうえ、正しくご使用ください。

### お願い

電源コードは赤印以上無理に引き出さない  
断線の原因となります。

ホースや延長管の先端で掃除しない

破れたり、傷ついたホースを使用しない  
故障の原因となります。

持ち運びするときは、ホースを持ってぶら下げない  
ホースの破損の原因となります。

本体に乗らない  
故障の原因となります。

次のようなものは吸わせない

- ・水や液体
- ・多量の砂
- ・押しピン、針
- ・湿ったもの
- ・多量の粉
- ・長いひも
- ・吸湿剤
- ・ガラス

# 運転のしかた

## 1 電源コードを引き出し、電源プラグをコンセントに差し込む

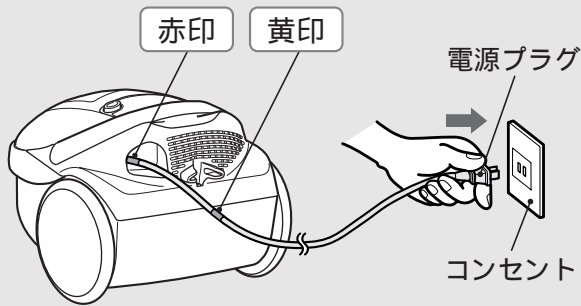

### ⚠ 警告

#### 火災のおそれあり

延長コードを使用したり、ほかの家電製品と同一のコンセントをご使用にならないでください。

**お願い** 電源コードは赤印以上引き出さないでください。

## 2 延長管の長さを調節する

- 1 締めつけリングを回してゆるめる
- 2 使いやすい長さに延長管を伸縮させる
- 3 締めつけリングを回して固定する

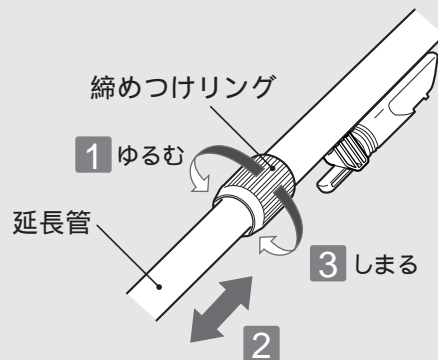

## 3 運転スイッチを押す

**1**

**強**  
じゅうたんの念入りなお掃除に

**弱**  
ゆか、たたみなどのお掃除に

**標準**  
ふつうのお掃除に

「強/弱」スイッチは、押すごとに「強」「弱」「強」の順に切り換わります。



**2**

運転を止めたいときに

### ⚠ 注意

#### けがのおそれあり

吸込口をふさいだ状態で、「強/弱」スイッチや「標準」スイッチを押さないでください。ホースが急に縮んで、本体が転倒することがあります。

# お掃除のしかた

## エアーヘッドの動かしかた

じゅうたん

前後に動かしてお掃除します。引くときにゴミがよく取れます。  
初めてお掃除するじゅうたんの場合、あそび毛がたくさん取れることがあります。

ゆか・たたみ

ゆか面の傷つき防止のため、ゆかやたたみの目にそって動かします。

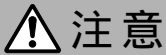

注意

### ゆか面に傷をつけるおそれあり

ひのきなどのやわらかいゆかの場合には、エアーヘッドをゆか面に強く押しつけないでください。

車輪にゴミが絡みつくと、車輪が磨耗する原因となります。

定期的にお手入れしてください。 → P.14

車輪が磨耗しているときは、お早めにお買い上げの販売店にご相談ください。 → P.18

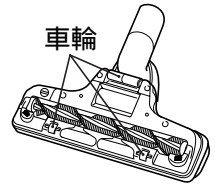

お願い

ゆか面の種類によっては、操作が重くなる場合があります。  
このときは「弱」運転に切り換えてください。

## クルッと構造

エアーヘッドがクルッと回ってすき間もスムーズにお掃除できます。

グリップハンドルをひねると、エアーヘッドの向きが変わります。

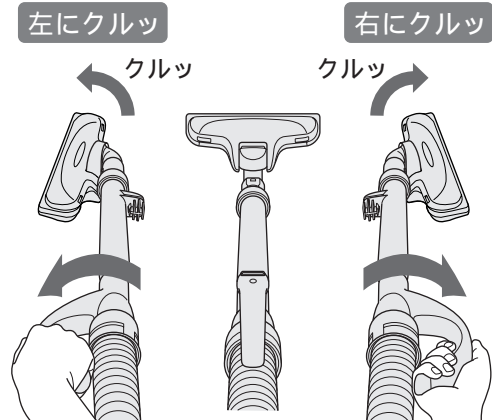
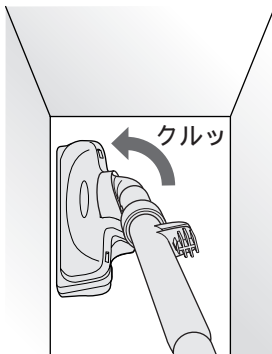

## エアーヘッドの回転ブラシについて

エアーヘッドを持ち上げたときは、静かにするため回転ブラシの回転が遅くなります。  
(止まる場合もあります)



警告

### けがのおそれあり

エアーヘッドの回転ブラシに触れないでください。  
回転ブラシが回転することがあります。  
特にお子さまにはご注意ください。

回転ブラシが高速回転します。

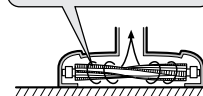

回転ブラシの回転が遅くなります。

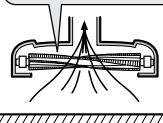

お願い

じゅうたんの種類によっては、回転ブラシが回転しにくくなる場合があります。  
このときは、「強」運転に切り換えてください。  
薄いカーペットなどが吸いついて、ゴミが取れにくいときは、カーペットの隅を押さえ、吸いつかないようにしてお掃除してください。  
回転ブラシはゆか・たたみ上でも回転します。

# お掃除のしかた(続き)

## すき間用吸口

狭いすき間や隅をお掃除する吸口です。  
お部屋の隅のお掃除に

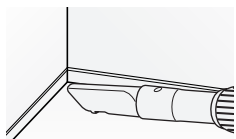

ソファの隅などのお掃除に

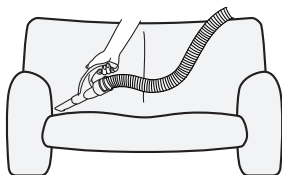

延長管か手もとと操作部にねじ込んでご使用ください。

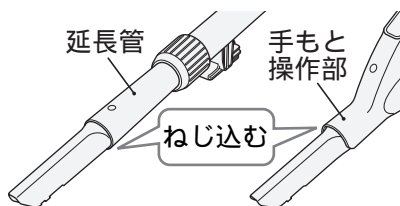

ホーススタンドに差し込んで収納します。

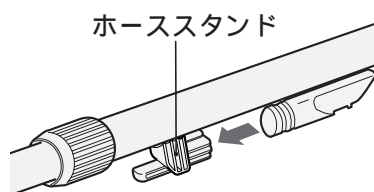

## あと便利な別売り吸口

### ふとん用吸口(G-52)

ふとんを傷めず、ダニ・ホコリ・糸くずなどを吸い取る吸口です。  
(「弱」運転でご使用ください。)  
水洗いができます。

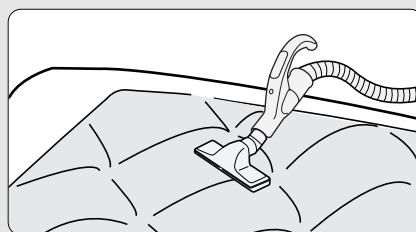
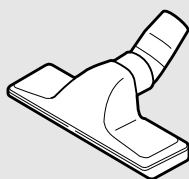

### はたき吸口(D-H3)

はたき感覚で、エアコン、ブラインド、家具などをお掃除する吸口です。  
ブラシ部分は水洗いができます。

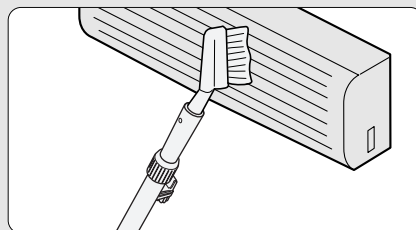

### 丸洗いフローリングヘッド(D-F3)

フローリング、たたみに適した大きめの拭き専用ブラシ付きの吸口です。  
(「標準」「弱」運転でご使用ください。)  
水洗いができます。

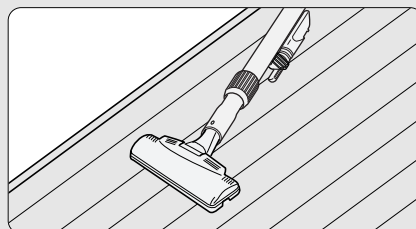
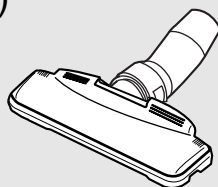

### 伸縮すき間用吸口(D-SH2)

すき間の奥まで届く、先が細い2段伸縮の吸口です。  
水洗いができます。

吸口の長さが変えられます。



ブラシを取り付けることもできます。

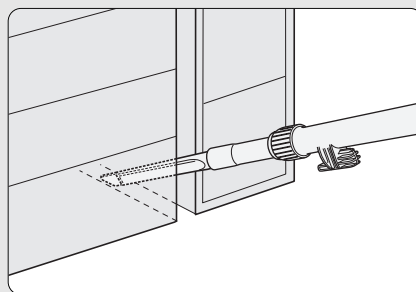

### 棚用自在吸口(D-TJ2)

吸口の角度を変えて、棚の上などをお掃除する吸口です。  
水洗いができます。

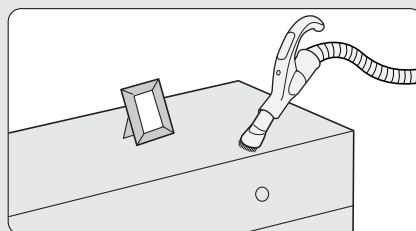



# あとかたづけ

## 電源コードの巻き取りかた

電源プラグを持って、電源コード巻き取りボタンのマーク部(⊕)を押しながら、電源コードを巻き取ってください。

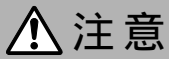

**注意**

**けが・家具に傷をつけるおそれあり**  
電源プラグを抜くとき・電源コードを巻き取るときは、電源プラグを持ってください。

電源コード巻き取りボタン

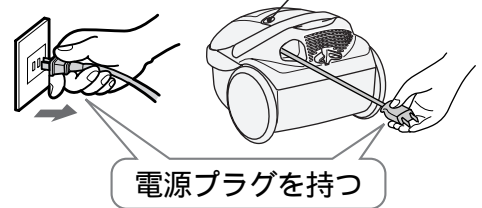

## 収納のしかた

- 1** 延長管を縮めて → P.6 取り付け穴にホーススタンドを差し込む

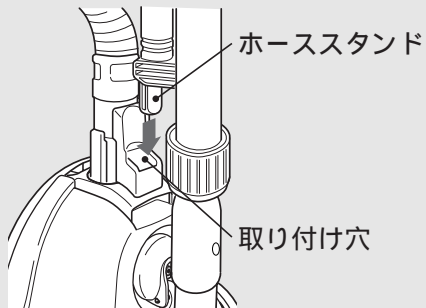

- 2** ホースを延長管に巻きつける

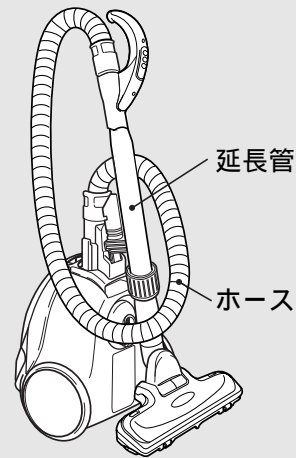

さらにコンパクトに収納したいとき

- 1** 手もとと操作部を延長管から外す

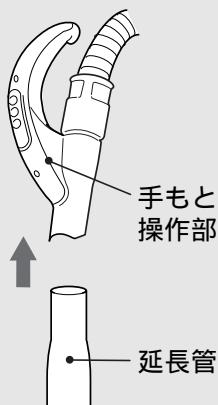

- 2** ホースを延長管に巻きつける

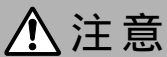
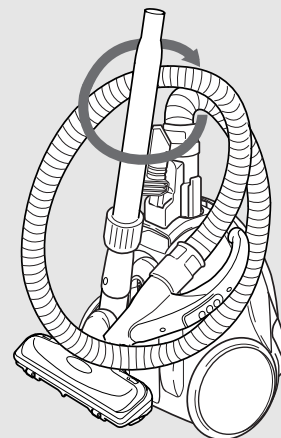

**注意**

**けがのおそれあり**

収納状態のまま持ち運ぶと、ホースや延長管が外れることがあります。

**お願い**

ストーブの近くや直射日光が長時間当たるなど、高温になる場所での収納はしないでください。ホースの変形や故障の原因となります。ホースがつぶれたり、折れ曲がるなど、変形した状態での収納はしないでください。

# 「ごみすてサイン」の確認のしかた

「ごみすてサイン」がパックフィルターの交換時期の目安をお知らせします。

1 運転スイッチを「強」運転にする

2 エアヘッドをゆか面から浮かせる

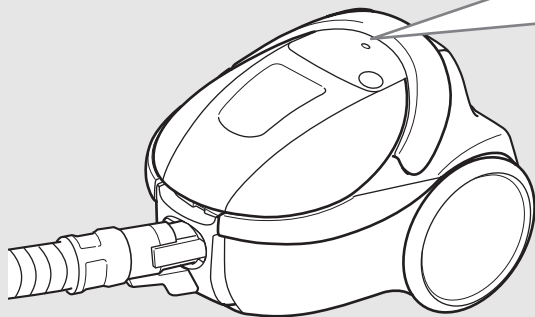

 **点滅** パックフィルターの交換のお知らせ(目安)です。

→ P.11、12



## こんなときは...

細かい砂ごみ、土ほこりを吸わせるとき  
少量のごみでも「ごみすてサイン」が点滅することがあります。  
このようなときは、新しいパックフィルターに交換してください。

綿ごみなどが多いとき  
ごみがいっぱいになっても「ごみすてサイン」が点滅しないことがあります。  
定期的にごみのたまり具合を確認し、パックフィルターを交換することをおすすめします。

毛足の長いじゅうたんなどで吸込口がふさがれたときや、すき間用吸口をご使用のとき  
吸い込み風量が少なくなるため、ごみの量に関係なく「ごみすてサイン」が点滅することがありますが、そのままご使用いただけます。

延長コードを使用したり、ほかの家電製品と同一のコンセントをお使いのとき  
電源電圧の低下により、「ごみすてサイン」が早く点滅することがあります。  
定格15A以上のコンセントを単独でお使いください。

「標準」運転で「ごみすてサイン」が点滅したとき  
「強」運転で確認し、「ごみすてサイン」が点滅しなければ、そのままご使用いただけます。  
「弱」運転のときは、「ごみすてサイン」は点滅しません。

# ごみの捨てかた

吸込力が弱くなったら、「ごみすてサイン」を確認してください。  
定期的にごみのたまり具合を確認してください。  
ごみの種類によって、「ごみすてサイン」が点滅しないことがあります。



**警告**

**感電・けがのおそれあり**

ごみ捨ての際は、電源プラグをコンセントから抜いてください。

## パックフィルターの取り出しかた

- 1** 本体を立てて、可動ハンドルを倒した状態で上ふたを開く

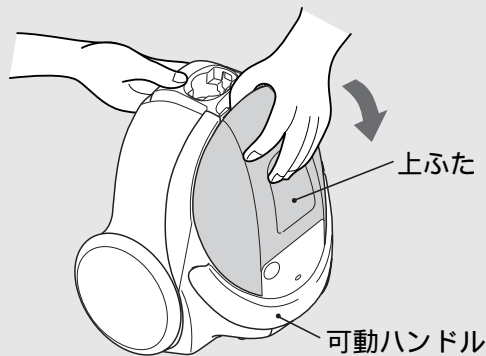

- 2** **1** フック(緑色)を図の矢印方向へ引き、  
**2** ボール紙をフックから取り外す

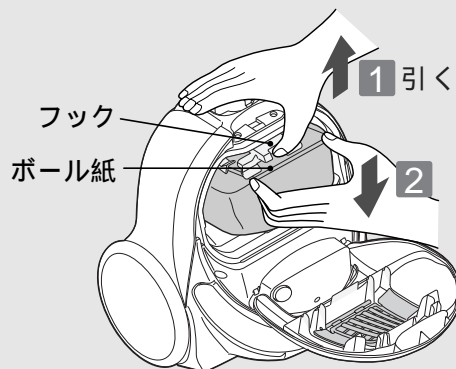

- 3** パックフィルターをガイドにそって引き出し、捨てる

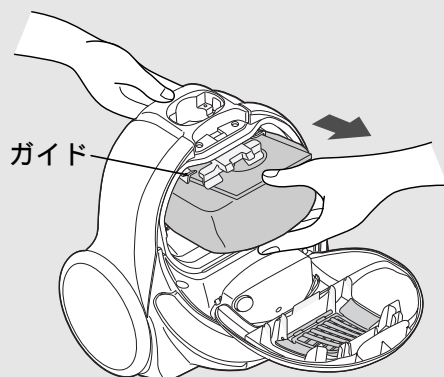

### お願い

ごみがこぼれないように、ゆっくり取り出してください。  
モーター部にゴミが侵入し、故障の原因となります。

# ごみの捨てかた(続き)

## パックフィルターの取り付けかた

- 1 ボール紙の切り欠きを上にして、ガイドの挿入溝にボール紙を合わせる



**注意**

**発煙・発火のおそれあり**

パックフィルターは日立純正(CV-型)用パックフィルターをご使用ください。

**お願い**

破れたパックフィルターや繰り返しの使用はしないでください。  
ごみがモーターに入り故障の原因となります。

- 2 ボール紙をガイドの挿入溝にそって奥まで押し込む

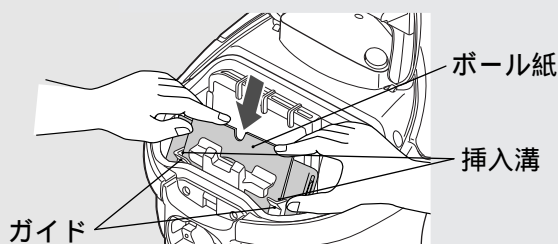

- 3 ボール紙の上部を両手でフックに押し付け、  
つめに確実に引っ掛ける

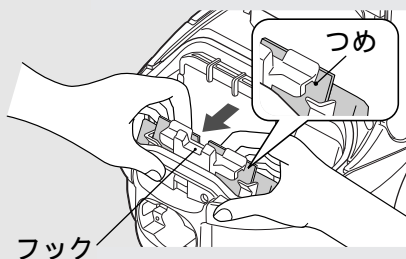

取り付け状態 (ボール紙をフックの  
取り付け線に合わせる)

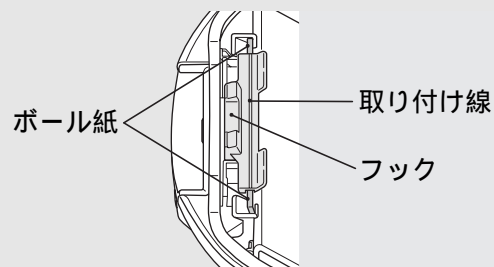

- 4 上ふたを閉める

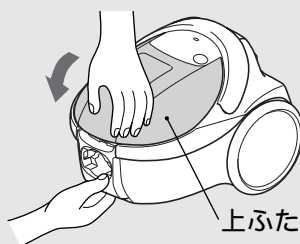

**お願い**

パックフィルターを取り付けないで、上ふたを閉めようとしても閉まりません。  
上ふたやフックが破損するおそれがありますので、無理に押さえないでください。

# お手入れのしかた



**警告**

**感電・けがのおそれあり**

お手入れの際は、電源プラグをコンセントから抜く

## 本体・付属品

汚れが気になるときはお手入れしてください。  
水を含ませたやわらかい布をよく絞ってからふいてください。

**お願い**

ベンジン、シンナー、アルコール、洗剤などは使用しないでください。変色、変形などの原因となります。

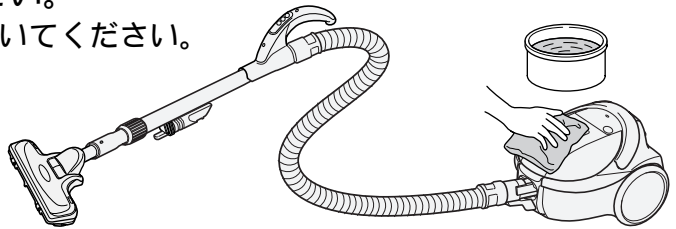

## 抗菌フィルター

パックフィルターを交換しても「ごみすてサイン」が点滅したり、吸込力が回復しないとき、汚れが気になるときは抗菌フィルターをお手入れしてください。

**1** 上ふたを開け、パッキンを持ち上げ、水色の抗菌フィルターを取り出す

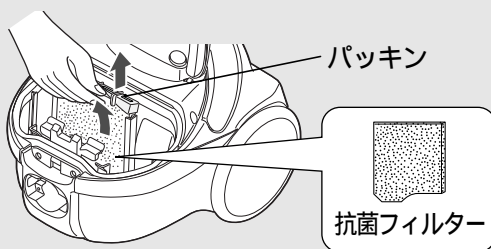

**2** 抗菌フィルターを水で軽くもみ洗いし、たたいて水気を切り、十分に自然乾燥させる



**お願い**

抗菌フィルターは、ベンジン、シンナー、アルコール、洗剤、漂白剤などを使用したり、洗濯機で洗ったりしないでください。また、ヘア・ドライヤーなどの熱風で乾燥させないでください。性能の低下や縮みの原因となります。  
抗菌フィルターは水洗い後、十分に乾燥してください。  
乾燥が十分でないでないとモーターが故障する原因となります。

**3** パッキンを持ち上げ、抗菌フィルターを取り付ける  
(フィルターの向きに注意する)

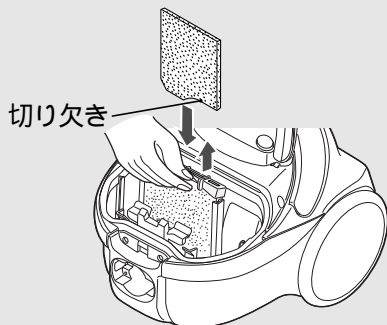

**4** パッキンの突起を、元どおり取り付け枠に差し込む



**お願い**

抗菌フィルターを取り付けて運転してください。  
モーターにごみが入り、故障の原因となります。  
抗菌フィルターの取り替えをご希望される場合は、お買い上げの販売店にご相談ください。 → P.18

# お手入れのしかた(続き)

## ナノチタン・アレロフ抗菌消臭フィルター

1 フィルターおさえを開く

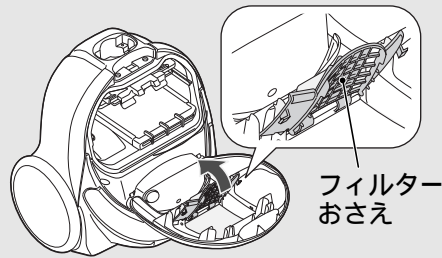

2 フィルターに付着したほこりを「すき間用吸口」で吸い取る



**注意**

発煙・発火のおそれあり  
運転するときはパックフィルター  
を取り付けてください。

**お願い** 消臭効果を保つため、フィルターは水洗いしないでください。  
運転するときは、抗菌フィルター → P.13 を取り付け、上ふたを閉めてください。

3 フィルターおさえのつめを片側ずつひっかけて、元どおり閉める

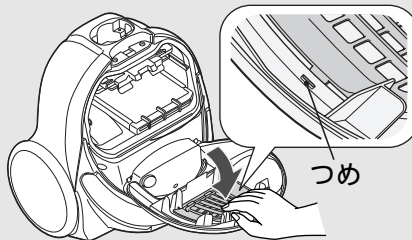

## エアヘッド

吸込力が低下したり、汚れが気になるときはお手入れしてください。  
定期的なお手入れ(月1回程度)をおすすめします。

回転ブラシ、空気取り入れ口にゴミが付着していると、吸込力の低下や故障の原因となります。  
また、車輪にゴミが絡みついていると、車輪が磨耗する原因となります。

**お願い** エアヘッドは、延長管や手もとと操作部から取り外してお手入れしてください。

### 付着したゴミを取り除く

すき間用吸口を使ってゴミを吸い取ってください。

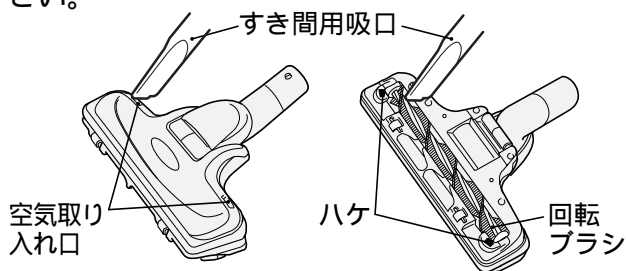

### 車輪に絡みついたゴミを取り除く

ピンセットなどで取り除いてください。

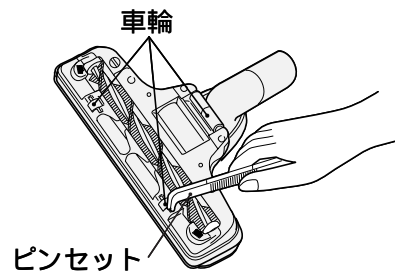

**注意**

### ゆか面に傷をつけるおそれあり

車輪にゴミが絡みつくと、車輪が磨耗する原因となります。

車輪が磨耗しているときは、お早めにお買い上げの販売店にご相談ください。 → P.18

# エアヘッドの水洗いのしかた

## 1 回転ブラシを取り外し、ごみを取り除く

1 エアヘッドを裏返して硬貨などでネジ溝を「ひらく」に合わせる

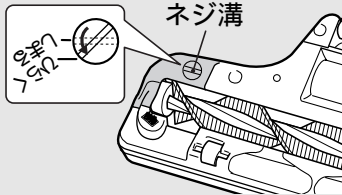

2 ブラシカバーを外す

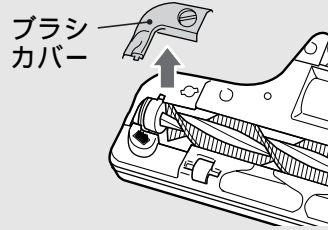

3 回転ブラシを取り外す

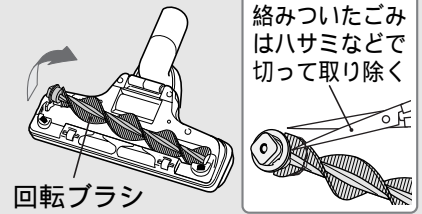

## 2 エアヘッド、ブラシカバー、回転ブラシを水洗いし、水気を切る

1 各部品を洗う

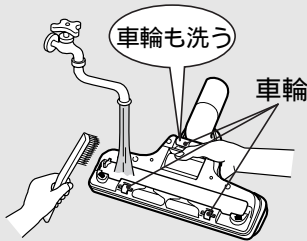

2 水抜き穴を下にし、エアヘッドを振って水気を切る

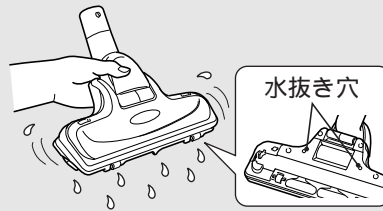

3 乾いた布で水気をふき取る

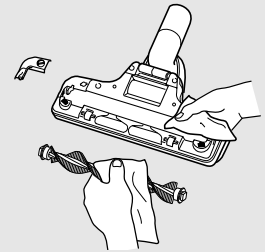

**お願い** ベンジン、シンナー、アルコール、中性洗剤などは使用しないでください。また、毛のかたいブラシで洗わないでください。水洗い後は陰干しにして、十分に自然乾燥させてください。ドライヤー、暖房機などで乾燥させないでください。

## 3 エアヘッド、ブラシカバー、回転ブラシが乾燥したことを確認し、回転ブラシを取り付ける

1 回転ブラシの軸受部(黒側)を溝に合わせる

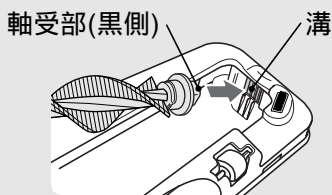

2 元どおり取り付ける

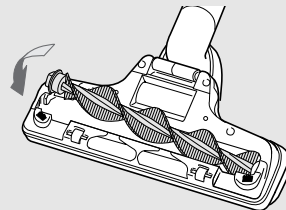

**お願い** 軸受部には注油しないでください。

## 4 ブラシカバーを取り付ける

1 ブラシカバーのつめを引っ掛けて取り付ける

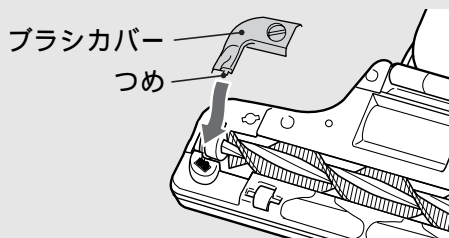

2 ネジ溝を「しまる」に合わせる

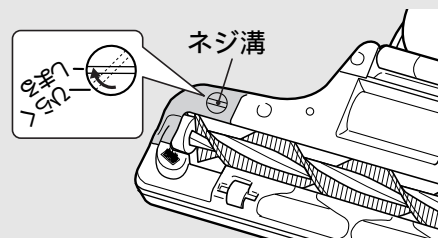

# 故障かなと思ったら

修理を依頼される前に

次の点をもう一度お調べください

## 本体が運転できない

保護装置が働いている場合があります。次の直しかたにより保護装置を解除してください。

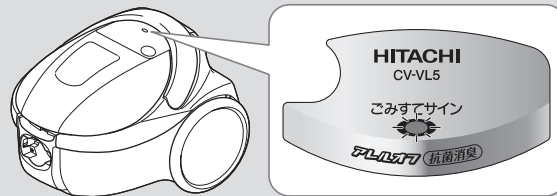

### 保護装置と原因

「ごみすてサイン」が点滅したまま運転を続けると、本体モーターの過熱を防ぐために、自動的に「弱」運転になります。

さらにこの状態で運転を続けると、自動的に運転を停止します。

パックフィルターの目詰まり  
抗菌フィルターのごみ詰まり

吸込口をふさいだままの運転

ホース・延長管のごみ詰まり

### 直しかた

「切」スイッチを押し、電源プラグをコンセントから抜く

パックフィルターの交換  
抗菌フィルターのお手入れ(水洗い)をする

→ P.11 ~ 13

吸込口をふさいでいるものを取り除く

ホース・延長管に詰まったごみを取り除く

約60分後に保護装置が解除され、再びご使用いただけます。



## その他の症状

症 状	確認するところ	直しかた	ページ
吸込力が弱い、パックフィルターがいっぱいになっていないのに「ごみすてサイン」が点滅する	(1)パックフィルターが目詰まりしていませんか。	(1)新しいものと交換してください。	P.11 P.12
	(2)抗菌フィルターにごみが付着していませんか。	(2)抗菌フィルターのお手入れをしてください。	P.13
	(3)延長管、ホース、つぎてにごみが詰まっていますか。	(3)ごみを取り除いてください。	-
	(4)エアーヘッドにごみが詰まっていますか。	(4)ごみを取り除いてください。	P.14 P.15
	延長コードを使用したり、ほかの家電製品と同一のコンセントでご使用になると、電源電圧の低下により、「ごみすてサイン」が早く点滅する場合があります。 定格15A以上のコンセントを単独でご使用ください。		-
急に吸込力が弱くなり、しばらくすると回復する	エアーヘッドを押しついたり、ふさぐようにして薄いカーペット、毛足の長いじゅうたんなどを掃除していませんか。  すき間用吸口をカーテンなどに押しついたりふさぐようにして掃除していませんか。	本体モーターの過熱防止のため、自動的に電力を抑える運転をしています。異常ではありません。  回復しにくい時は、スイッチを切ってから、もう一度運転をしてください。 回復後は、エアーヘッドに力を入れず、すべらせるように軽く動かしてください。	-
本体が運転しない	(1)電源プラグがコンセントにしっかり差し込まれていますか。  (2)本体にホースが確実に差し込まれていますか。	(1)しっかり差し込んでください。  (2)「カチッ」と音がするまでしっかり差し込んでください。	P.6  P.2 P.3
エアーヘッドの回転ブラシが回転しないまたは回転しにくい	(1)本体、ホース、延長管、エアーヘッドがしっかり接続されていますか。	(1)しっかりと接続してください。	P.2 P.3
	(2)エアーヘッドがゆか面から浮いていませんか。	(2)ゆか面から浮かせると回転が遅くなる構造になっています。	P.7
	(3)回転ブラシ、空気取り入れ口などにごみなどが付着していませんか。	(3)ごみを取り除いてください。	P.14 P.15
電源コードが全部入らない、または引き出せない	電源コードが片寄って巻き込まれたり、よじれたりしていることがあります。電源コード巻き取りボタンを押しながら、電源コードを黄印まで引き出してよじれを直したあと、もう一度巻き込んでください。		-
排気や本体があたたかくなる(特に夏場)	空気の流れて本体モーターを冷却しているためで、異常ではありません。		-
確認してもまだ異常がある場合		ご自分で修理をなさらないで、お買い上げの販売店へご相談ください。	P.18

故障かなと思ったら

# アフターサービスと保証

## 使用中に異常が生じたときは

「故障かなと思ったら」(→ P.16、17)をご確認のあと、それでも故障と思われる場合には、ご自分で修理をなさらないで買い上げの販売店にご相談ください。

修理を依頼されるため、掃除機を販売店にお持ちの際は、標準付属品(ホース、延長管、エアヘッド)も一緒にお持ちください。

お知らせいただきたい内容

- 1 型式 - CV-VL5
- 2 症状 - できるだけ詳しく

## 保証について

この商品は保証書付きです。

保証書は販売店で所定事項を記入してお渡しいたしますから、記載内容をご確認いただき、大切に保存してください。

保証期間は買い上げの日から1年間です。

なお、保証期間中でも有料になることがありますので、保証書をよくお読みください。

保証期間経過後の修理については、販売店にご相談ください。

修理によって機能が維持できる場合は、お客様の要望により有料修理いたします。

当社は販売店からの注文により、補修用性能部品を販売店に供給します。

## 一般家庭用以外でご使用になるとき

共同(寮など)でご使用になるなど、一日の使用時間が一般家庭に比べて極端に長い場合には、短時間で部品の交換(エアヘッドなど)が必要になることがあります。

買い上げの販売店にご相談のうえ、定期的な点検をなさってお使いになることをおすすめします。このような場合は、保証期間中でも有料になることがあります。

この掃除機は家庭用です

## 転居される場合

ご転居により、買い上げの販売店のアフターサービスを受けられなくなる場合は、前もって販売店にご相談ください。ご転居先での日立の家電取扱店を紹介させていただきます。

電源周波数の異なる地区へのご転居に際しても、部品の交換は不要です。

## 部品の保有期間について

この掃除機の補修用性能部品の保有期間は、製造打ち切り後6年です。

補修用性能部品とは、その商品の機能を維持するために必要な部品です。

### 愛情点検



#### 長年ご使用の掃除機の点検を

ご使用の際、このような症状はありませんか？

スイッチを入れても時々運転しないことがある。  
電源コードを折り曲げると、通電したり、しなかったりする。  
運転中に異常な音や振動がする。  
本体が変形していたり、異常に熱い。  
焦げ臭い“におい”がする。  
その他の異常があるとき。

ご使用中止

このような症状のときは、故障や事故防止のため、スイッチを切り、コンセントから電源プラグを抜いて必ず販売店に点検・修理をご相談ください。

## 日立家電品についてのご相談や修理は買い上げの販売店へ

なお、転居されたり、贈物でいただいたものの修理などで、ご不明な点は下記窓口にご相談ください。

修理などアフターサービスに関するご相談は  
エコーセンターへ

TEL 0120-3121-68

FAX 0120-3121-87

(受付時間)

9:00 ~ 19:00 (365日)

商品情報やお取り扱いについてのご相談は  
お客様相談センターへ

TEL 0120-3121-11

FAX 0120-3121-34

(受付時間) 9:00 ~ 17:30(月~土)、9:00 ~ 17:00(日・祝日)  
年末年始は休ませていただきます。

携帯電話、PHSからもご利用できます。

「持込修理」および「部品購入」については、上記サービス窓口にて各地区のサービスセンターをご紹介します。お客様が弊社にお電話でご連絡いただいた場合には、正確にご回答するために、通話内容を記録(録音など)させていただきます。

ご相談、ご依頼いただいた内容によっては弊社のグループ会社に個人情報を提供し対応させていただきます。修理のご依頼をいただいたお客様へ、アフターサービスに関するアンケートハガキを送付させていただきます。

# 別売り部品

日立の家電品取扱店でお求めください。  
 価格は、2008年2月現在の消費税率を基に総額表示を行っています。

## パックフィルター(抗菌防臭3層パックフィルター)

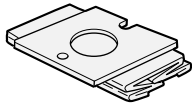

GP-75F(5枚入り)  
 希望小売価格  
 735円(税抜 700円)

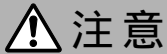

**注意**

### 発煙・発火のおそれあり

パックフィルターは日立純正(CV-型)用パックフィルターをご使用ください。  
 当社純正品以外のパックフィルターを使用した場合、モーターの発煙・発火の原因となります。  
 また、その場合、パックフィルターに関する掃除機の性能・品質は保証できません。

次のパックフィルターも使用できます。

- 【GP-2000FS】(3枚入り) [シールふた付き] 希望小売価格 2,100円 (税抜 2,000円)
- 【GP-130FS】(3枚入り) [シールふた付き] 希望小売価格 1,365円 (税抜 1,300円)
- 【GP-2000F】(3枚入り) 希望小売価格 2,100円 (税抜 2,000円)
- 【GP-200F】(5枚入り) 希望小売価格 2,100円 (税抜 2,000円)
- 【GP-150F】(5枚入り) 希望小売価格 1,575円 (税抜 1,500円)
- 【GP-110F】(5枚入り) 希望小売価格 1,155円 (税抜 1,100円)

	部品名	抗菌の確認を行った試験機関名	試験方法	抗菌の方法	抗菌の処理を行っている部分の名称
抗菌効果	パックフィルター-GP-2000FS	(財)日本紡績検査協会	JIS L 1902に基づく	繊維に練り込み	パックフィルター内装紙
	パックフィルター-GP-130FS	(財)日本紡績検査協会	JIS L 1902に基づく	繊維に練り込み	パックフィルター内装紙
	パックフィルター-GP-2000F	(財)日本紡績検査協会	JIS L 1902に基づく	繊維に練り込み	パックフィルター内装紙
	パックフィルター-GP-200F	(財)日本紡績検査協会	JIS L 1902に基づく	繊維に練り込み	パックフィルター内装紙
	パックフィルター-GP-150F	(財)日本紡績検査協会	JIS L 1902に基づく	繊維に練り込み	パックフィルター内装紙
	パックフィルター-GP-110F	(財)日本紡績検査協会	JIS L 1902に基づく	繊維に練り込み	パックフィルター内装紙

ふとん用吸口(G-52)	はたき吸口(D-H3)	丸洗いフローリングヘッド(D-F3)
 希望小売価格 1,785円(税抜 1,700円)	 希望小売価格 3,990円(税抜 3,800円)	 希望小売価格 5,250円(税抜 5,000円)
伸縮すき間用吸口(D-SH2)	棚用自在吸口(D-TJ2)	サットハンドル
 希望小売価格 1,680円(税抜 1,600円)	 希望小売価格 1,260円(税抜 1,200円)	 サービスパーツ CV-SH8-011 サットハンドルSH8 とご指定ください。 希望小売価格 1,050円(税抜 1,000円)

付属応用部品もお買い求めいただけます。

### すき間用吸口

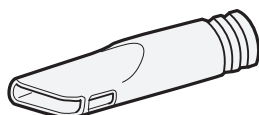

サービスパーツ CV-SG9-029  
 すき間用吸口とご指定ください。  
 希望小売価格 315円(税抜 300円)

上記希望小売価格は、価格改正に伴い変更する場合があります。

# 日立掃除機 保証書

持込修理

この保証書は取扱説明書、本体貼付ラベル等の注意書きに従った使用状態で保証期間内に故障した場合に、本書に記載されている内容に基づき、無料修理をお約束するものです。無料修理をご依頼になる場合は、お買い上げの販売店に商品と本書をご持参ご提示ください。

形名	CV-VL5	お 買 い 上 げ 日		保 証 期 間	
		平成	年	月	日
お客様	ご住所	_____			様
	お名前	_____			
販売店	ご住所	_____			様
	お名前	_____			
	電話番号	( )			

印欄に記入のない場合は無効となりますから必ずご確認ください。

- 保証期間内でも次のような場合には有料修理となります。
  - (イ)使用上の誤り、または改造や不当な修理による故障または損傷。
  - (ロ)お買い上げ後の落下、輸送等による故障または損傷。
  - (ハ)火災、地震、水害、落雷、その他の天災地変、公害や異常電圧による故障または損傷。
  - (ニ)車両、船舶にとう載して使用された場合に生じた故障または損傷。
  - (ホ)業務用に使用されて生じた故障または損傷。
  - (ヘ)本書のご提示がない場合。
  - (ト)本書にお買い上げ年月日、お客様名、販売店名の記入のない場合、あるいは字句を書き換えられた場合。
- この商品は持込修理の対象商品です。郵送などで修理依頼された場合の送料などはお客様の負担となります。また、出張修理をご希望の場合には、出張に要する実費を申し受けます。
- ご転居の場合は事前にお買い上げの販売店にご相談ください。
- 贈答品等で本書に記入してあるお買い上げの販売店に修理をご依頼になれない場合にはご相談窓口 (→ P.18) にご相談ください。
- 本書は再発行いたしませんので紛失しないよう大切に保存してください。
- 本書は日本国内においてのみ有効です。Effective only in Japan.

この保証書は本書に明示した期間、条件のもとにおいて無料修理をお約束するものです。したがってこの保証書によって保証書を発行している者(保証責任者)、及びそれ以外の事業者に対するお客様の法律上の権利を制限するものではありませんので、保証期間経過後の修理等についてご不明の場合は、お買い上げの販売店またはご相談窓口 (→ P.18) にお問い合わせください。

お客様にご記入いただいた保証書の写しは、保証期間内のサービス活動及びその後の安全点検活動のために記載内容を利用させていただく場合がございますので、ご了承ください。

保証期間経過後の修理、補修用性能部品の保有期間について詳しくは、「アフターサービスと保証について」(→ P.18)をご覧ください。

修理メモ

.....

.....

.....

 日立アプライアンス株式会社

〒105-8410 東京都港区西新橋2-15-12  
電話 (03)3502-2111