

日立掃除機 CV-WU8

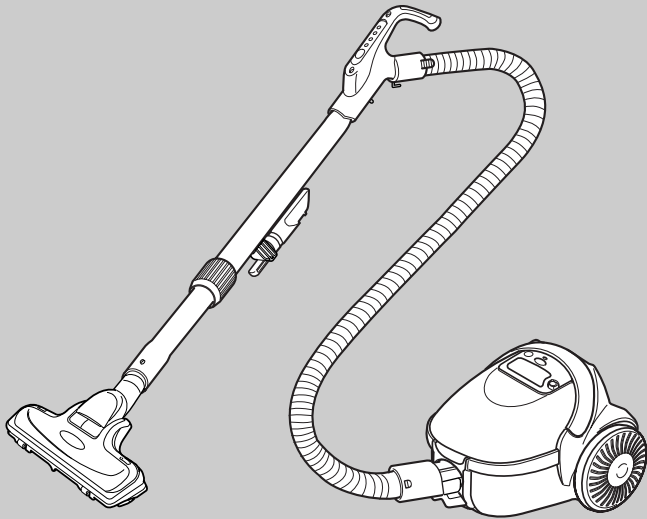

このたびは日立掃除機をお買い上げいただき、まことにありがとうございました。

- この掃除機は家庭用です。業務用や掃除以外の目的にはご使用にならないでください。
- ご使用前に、この取扱説明書をよくお読みになり、正しくご使用ください。特に「安全上のご注意」は必ずお読みください。
- 抗菌イオンエアーヘッドは水洗いできますが、その他の部分は水洗いできません。

お読みになったあとは、保証書とともに大切に保存してください。

もくじ

ページ

安全上のご注意	2	
各部のなまえと準備	4	
操作のしかた	6	
上手なお掃除のしかた	8	
あとかたづけ	10	
ごみすてサインと保護装置について	11	
光リモコンについて	11	
ごみがたまったら	12	
お手入れ	12	
故障かなと思ったら	14	
アフターサービスと保証について	15	
別売り部品	16	
仕様	16	



安全上のご注意

必ずお守りください



ご使用前に、この「安全上のご注意」をよくお読みのうえ、正しくお使いください。

ここに示した注記事項は









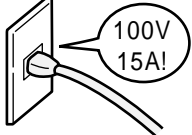

表示内容を見逃して誤った使い方をしたときに生じる危害や損害の程度を、次の表示で区分し、説明しています。

 警告	この表示の欄は、「死亡または重傷などを負う可能性が想定される」内容です。
 注意	この表示の欄は、「傷害を負う可能性または物的損害のみが発生する可能性が想定される」内容です。

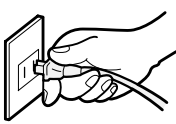

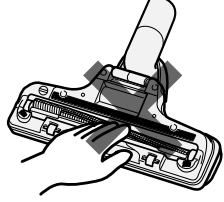
絵表示の例

	「警告や注意を促す」内容のものです。
	してはいけない「禁止」内容のものです。
	必ず実行していただく「指示」内容のものです。

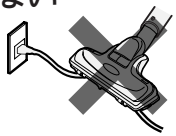
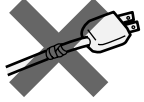

 **警告**

 <p>絶対に分解したり修理・改造しない</p> <p>分解禁止</p> <ul style="list-style-type: none"> ● 火災・感電・けがの原因になります。 ● 修理は販売店、またはメーカー指定のお客様ご相談窓口にご相談ください。 	 <p>定格15A以上・交流100Vのコンセントを単独で使う</p> <p>100V 15A以上</p>  <p>100V 15A!</p> <ul style="list-style-type: none"> ● 他の器具と併用すると分岐コンセント部が異常発熱して発火することがあります。
 <p>お手入れの際は必ず電源プラグをコンセントから抜く</p> <p>電源プラグを抜く</p> <p>また、ぬれた手で抜き差ししない</p>  <p>ぬれた手はふいてから</p> <ul style="list-style-type: none"> ● 感電やけがをすることがあります。 	 <p>抗菌イオンエアヘッドの抗菌回転ブラシには触れない</p> <p>禁止</p> <ul style="list-style-type: none"> ● 手などをけがすることがあります。 ● 特にお子さまにはご注意ください。 
 <p>灯油、ガソリン、可燃性ガス、たばこの吸い殻などを吸わせない</p> <p>禁止</p>  <p>ガラス、灯油、ガソリン、可燃性ガス、じゅうたん洗剤などの泡、カーボン粉、鉄粉、洗剤、多量の小麦粉など、水・ぬれたごみ、押しピン・針・ひも</p> <ul style="list-style-type: none"> ● 火災や爆発の原因になります。 	 <p>水洗いや風呂場での使用は絶対にしない</p> <p>水ぬれ禁止</p>  <ul style="list-style-type: none"> ● 感電する場合があります。 ● 抗菌イオンエアヘッドは水洗いできます。

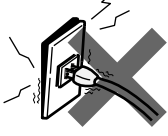
警告

<p>禁止</p> <p>電源コードを抗菌回転ブラシに巻き込まない</p>  <ul style="list-style-type: none"> ●電源コードが損傷し、火災・感電の原因になります。 	<p>禁止</p> <p>電源コードを傷つけない (傷つけ・加工・無理な曲げ・引っ張り・ねじり・重いものを載せる・挟み込むなどしない)</p>  <ul style="list-style-type: none"> ●電源コードが破損し、火災・感電の原因になります。
<p>清掃</p> <p>電源プラグのほこりなどは定期的に乾いた布でふき取る</p>  <ul style="list-style-type: none"> ●電源プラグにほこりなどがたまると、湿気などで絶縁不良となり、火災の原因になります。 	<p>禁止</p> <p>傷んだ電源コードや電源プラグ、ゆるんだコンセントは使用しない</p>  <ul style="list-style-type: none"> ●感電・ショート・発火の原因になります。
<p>差し込む</p> <p>電源プラグは根元まで確実に差し込む</p> <ul style="list-style-type: none"> ●差し込みが不完全ですと、火災・感電の原因になります。 	

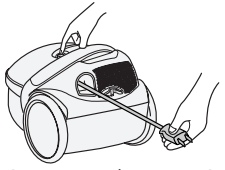
注意

<p>電源プラグを持つ</p> <p>電源プラグを抜くときは、電源コードを持たずに必ず先端の電源プラグを持って引き抜く</p>  <ul style="list-style-type: none"> ●感電やショートして発火することがあります。 	<p>禁止</p> <p>排気口をふさがない</p>  <ul style="list-style-type: none"> ●火災の原因になります。
<p>電源プラグを持つ</p> <p>電源コードを巻き取るときは電源プラグを持つ</p>  <ul style="list-style-type: none"> ●電源プラグが当たってけがをすることがあります。 	<p>禁止</p> <p>吸込口をふさいで長時間運転しない</p>  <ul style="list-style-type: none"> ●過熱による本体の変形・発火の原因になります。
<p>禁止</p> <p>引火性のもの(ガソリン、ベンジン、シンナー)の近くで使用しない</p>  <ul style="list-style-type: none"> ●爆発や火災の原因になります。 	<p>電源プラグを持つ</p> <p>使用時以外は、電源プラグをコンセントから抜く</p>  <ul style="list-style-type: none"> ●けがややけど、絶縁劣化による感電・漏電火災の原因になります。
<p>火気禁止</p> <p>火気に近づけない</p>  <ul style="list-style-type: none"> ●本体の変形によるショート・発火の原因になります。 	<p>禁止</p> <p>本体に乗らない</p>  <ul style="list-style-type: none"> ●転倒などでけがをすることがあります。
<p>純正品を使う</p> <p>パックフィルターは必ず日立純正CV-型用パックフィルターを使う</p> <ul style="list-style-type: none"> ●当社純正以外のパックフィルターを使用した場合、モーターの発煙・発火が発生する恐れがあります。 	<p>禁止</p> <p>排気口に手や足を近づけない</p> <ul style="list-style-type: none"> ●排気により、やけどをすることがあります。排気は、本体後部と車輪から出ます。 

各部のなまえと準備

下図の部品があることを確認してください。

抗菌イオンエアヘッド 7、8、13

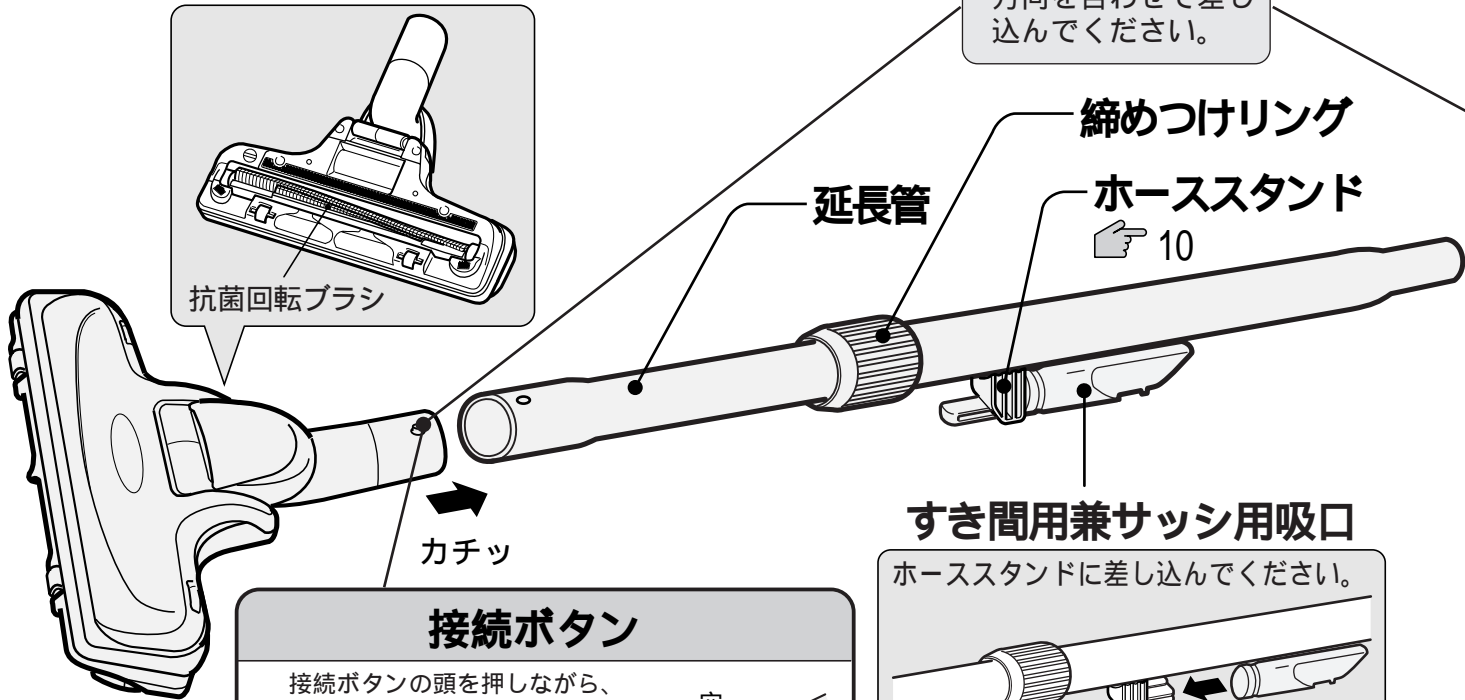

方向を合わせて差し込んでください。

締めつけリング

ホーススタンド 10

すき間用兼サッシ用吸口

ホーススタンドに差し込んでください。

接続ボタン

接続ボタンの頭を押しながら、穴に確実にはめ込みます。取り外しはボタンを押しながら、延長管をねじり、引き抜きます。

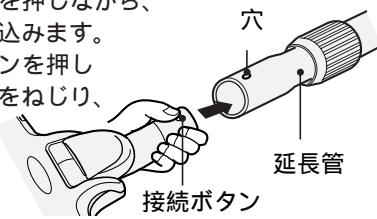

準備

付属応用部品

すき間用兼サッシ用吸口(1個)

7 8

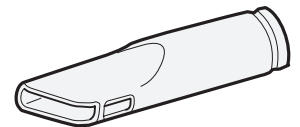

1 延長管を組み立てる

- ① 位置決めマークを合わせて差し込む
- ② 締めつけリングを回し固定する

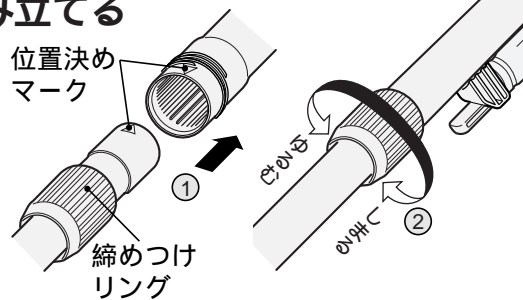

2 単4乾電池を入れる

- ① クランプを矢印方向へ押しながら電池ふたを持ち上げる
- ② 乾電池を入れる (+/- の表示どおりに入れます)
- ③ つめを引っかけ、電池ふたを取り付ける

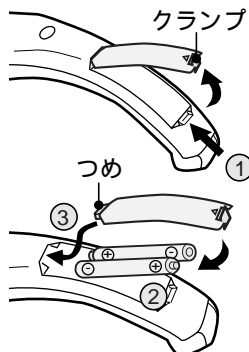

ご注意

乾電池を誤って使うと、液漏れや破裂の危険があります。乾電池の注意文をよくお読みになり、次の点に注意してご使用ください。

- 新しい乾電池と古い乾電池、種類の違う乾電池を混ぜて使用しないでください。
- 長期間使用しないときは、乾電池を取り出しておいてください。万一液漏れしたときは、よくふき取ってから新しい乾電池を入れてください。

3 ホースを本体に取り付ける

ホース差し込み口にホース接続部を合わせ「カチッ」と音がするまで差し込む

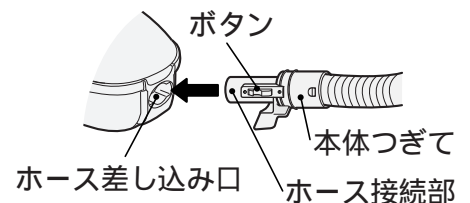

- 外すときはボタンを押しながら抜きます。

ご注意

- ホースを外したまま運転しないでください。モーター故障の原因になります。また、保護装置が働いて運転を停止することがあります。11

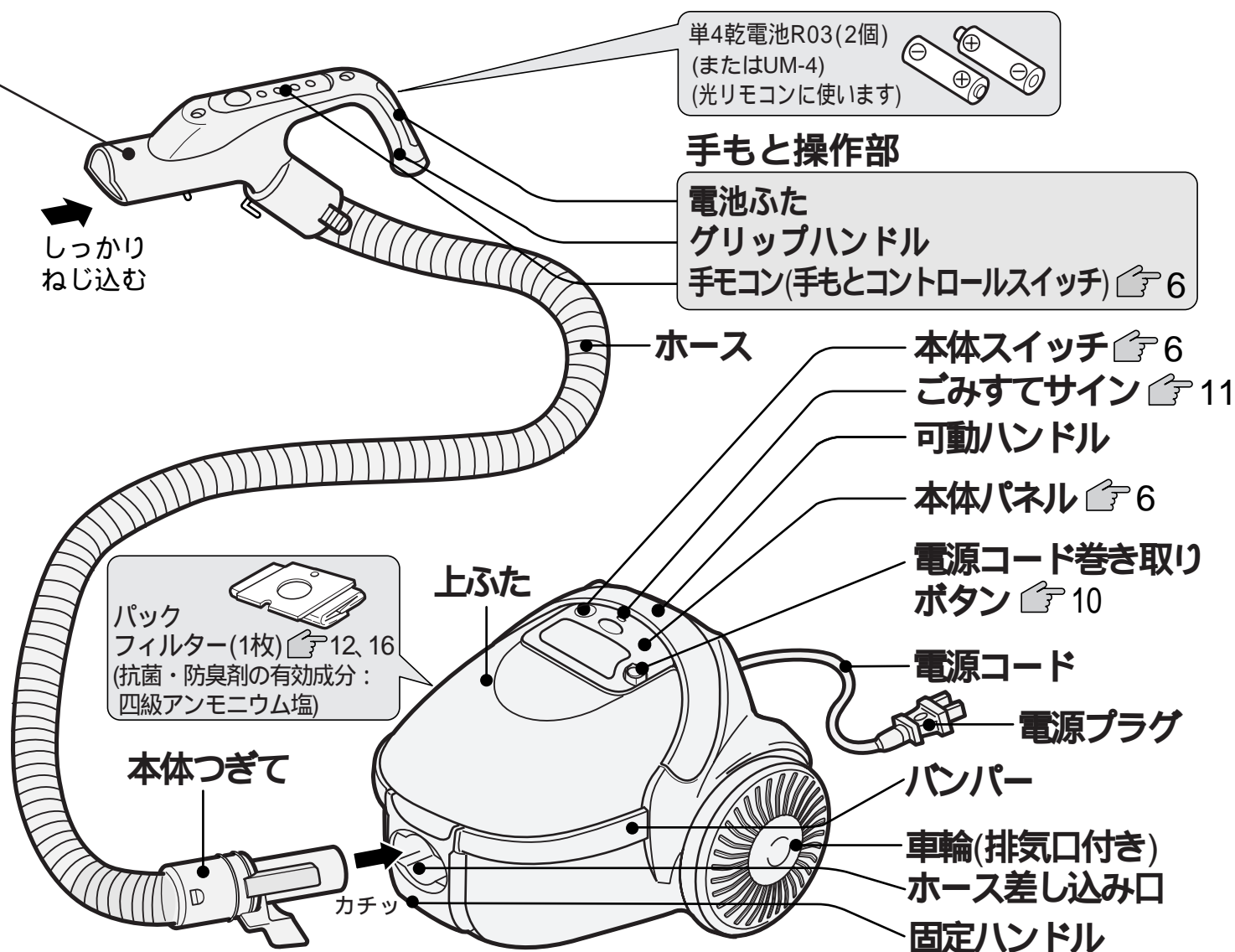

各部のなまえと準備

抗菌効果	部品名	抗菌の確認を行った試験機関名	試験方法	抗菌の方法	抗菌の処理を行っている部分の名称
	パックフィルター GP-110F	(財)日本紡績検査協会	滴下法	繊維に練り込み	パックフィルター内装紙

4 ホース、延長管、抗菌イオンエアヘッドをそれぞれつなぎ、延長管を使いやすい長さに調整し、締めつけリングで固定する

- 抗菌イオンエアヘッドを取り外すときは、ボタンを押しながら延長管をねじり、引き抜きます。

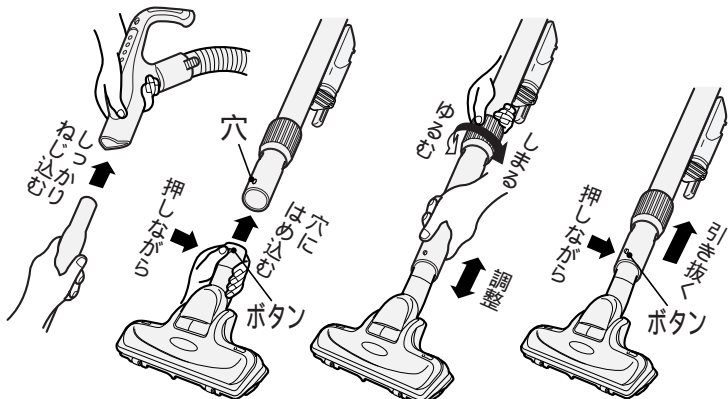

5 電源プラグをコンセントに差し込む

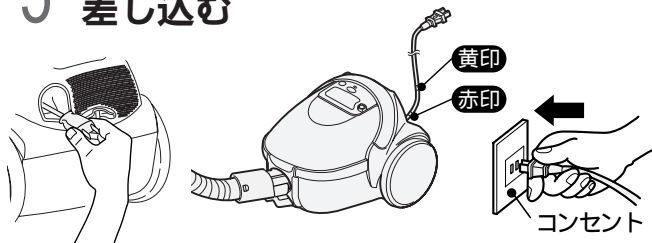

- 電源コードは赤印以上引き出さないでください。

⚠ 注意



使用時以外は、電源プラグをコンセントから抜く

- けがややけど、絶縁劣化による感電・漏電火災の原因になります。

操作のしかた

手モコンについて

●本体スイッチでも強運転の操作ができます。

バッテリーチェック

各操作スイッチを押すごとに、ランプが点滅します。点滅している間は光リモコンの使用が可能です。

- ランプの点滅が弱くなり、スイッチを押しても各運転の切り換えがしにくくなったら、乾電池を交換してください。👉 4

光リモコン発光部

👉 11

- 強スイッチ
- じゅうたんスイッチ
- ゆか・たたみスイッチ
- 切スイッチ

運転を止めるときに押します。

- ご注意** ●手モコンに衝撃を与えたり、水をかけたりしないでください。

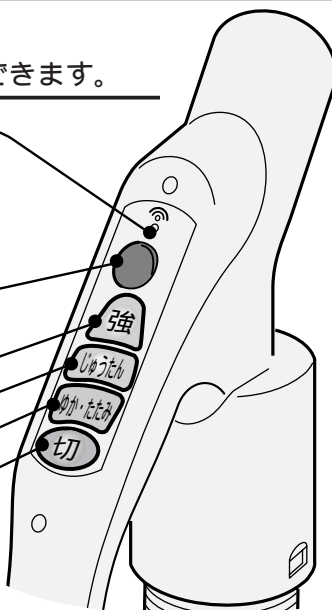

本体パネルについて

運転表示部

運転中は赤く点灯します。

光リモコン受光部

ごみすてサイン表示部

ごみすてサインが点滅したら、ごみを捨ててください。

ごみの捨てかたは👉 12

本体スイッチ

手モコンの電池が切れても、このスイッチで操作できます。

スイッチは押すごとに、つぎの順序で切り換わります。
「強」「切」「強」...

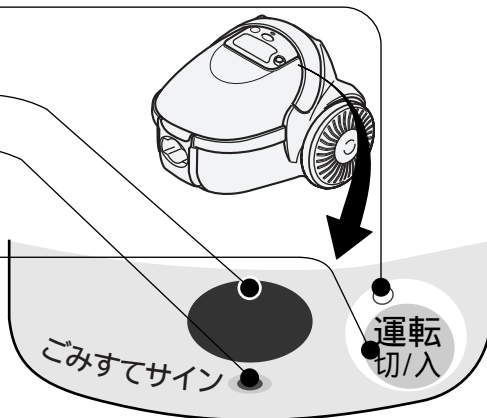

操作のしかた

パワーキープ制御

じゅうたん

ゆか・たたみ

強

じゅうたんのお掃除のときに

ゆか・たたみのお掃除のときにカーテンや薄い敷物など、弱い吸込力が必要なときに

じゅうたんの念入りなお掃除やスピーディにさっとお掃除するときに抗菌回転ブラシが回りにくいときに

- ごみのたまり具合に応じて、吸込力と抗菌回転ブラシの回転を自動的にコントロールします。

- ご注意** ●ゆか面の種類によっては、操作が重くなる場合があります。このときは、**ゆか・たたみ** に切り換えてください。

お掃除のしかた

じゅうたん

前後に抗菌イオンエアヘッドを動かしてお掃除します。引くときにゴミがよく取れます。

じゅうたんの毛がたくさん取れる場合
初めての掃除でじゅうたんのあそび毛がたくさん取れるため、ご使用に伴い徐々に少なくなります。



たたみ

たたみの目にそって。たたみの傷つき防止になります。

ゆか

木の合わせ目にそって。ゆかの傷つき防止になります。

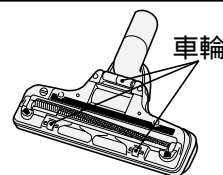

- ご注意**
- ひのきなどのやわらかいゆかの場合には、抗菌イオンエアヘッドをゆかに強く押しつけないでください。ゆかの傷つきを防ぐためです。
 - 車輪が磨耗していると、ゆかを傷つける恐れがあります。磨耗しているときは、お買い上げの販売店にご相談ください。

抗菌イオンエアヘッドの動きについて

抗菌イオンエアヘッドに内蔵したイオンブラシと抗菌回転ブラシの摩擦によりマイナスイオンを発生させ、プラスに帯電したほこりを中和して取りやすくします。

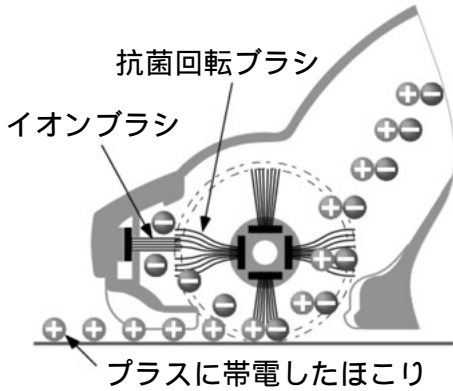

また、抗菌回転ブラシでじゅうたんのごみを強力にかき上げ、マエ・ヨコ・ナナメ3方取り構造で、お部屋の隅々や壁際のごみもしっかり吸い取ります。

- じゅうたんなどのお掃除の場合には、力を入れず、すべらせるように軽く動かしてください。(抗菌回転ブラシの回転で効果的にごみをかき上げるためです)

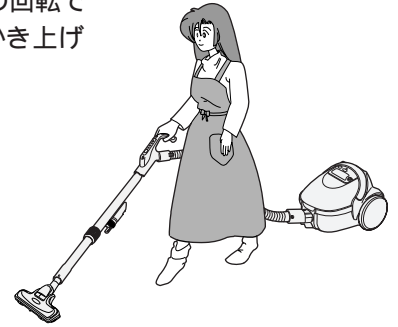

通常のお掃除

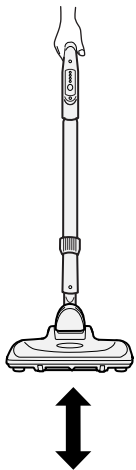

手もとをひねると、抗菌イオンエアヘッドの向きが変わります。

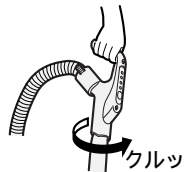

壁際や狭いところのお掃除

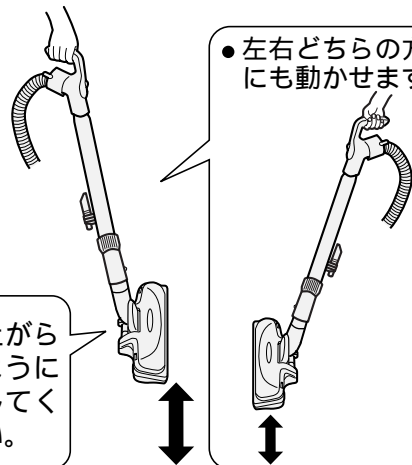

お掃除のポイント

家具と家具のすき間

手もとのひねりで抗菌イオンエアヘッドの向きを調節すると、狭い場所にも吸口が届きます。

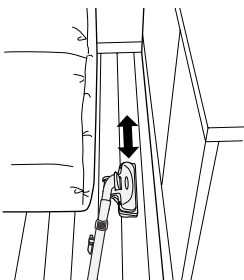

お部屋の隅や壁際

壁際に抗菌イオンエアヘッドの向きを合わせて、縦向きにお掃除すると便利です。

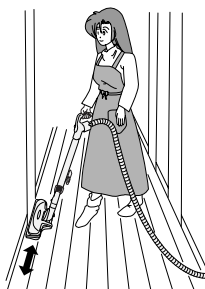

テーブルの下

手もとのひねりで抗菌イオンエアヘッドをコントロールすると家具などを移動しなくてもお掃除できます。

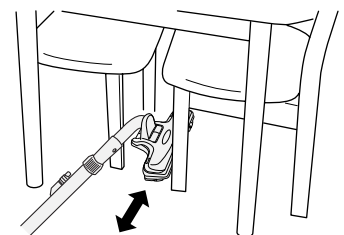

上手なお掃除のしかた

付属応用部品

すき間用兼サッシ用吸口(C160)

こんなところのお掃除に

- 階段の隅
- 押し入れの隅
- 家具の間
- ソファの隅
- ゆかの隅
- サッシの溝

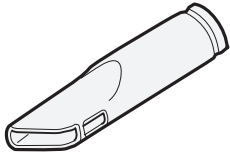

抗菌イオンエアヘッドの 抗菌回転ブラシについて

抗菌イオンエアヘッドを持ち上げたときは、静かにするため抗菌回転ブラシは止まります。(ゆっくり回る場合もあります)

抗菌回転ブラシが高速回転します。



抗菌回転ブラシが止まります。



ご注意

- じゅうたんの種類によっては、抗菌回転ブラシが回りにくくなることがあります。このときは、**強**に切り換えてください。たつまき旋回流による巻き上げ力でゴミを吸い込みます。
- 薄いカーペットなどが吸いついて、ゴミが取れにくいときは、カーペットの隅を押さえ、吸いつかないようにしてお掃除してください。
- 抗菌回転ブラシはゆか・たたみ上でも回転します。

サッとハンドル

階段など狭い場所で本体を移動させるときは、サッとハンドルを使うと便利です。

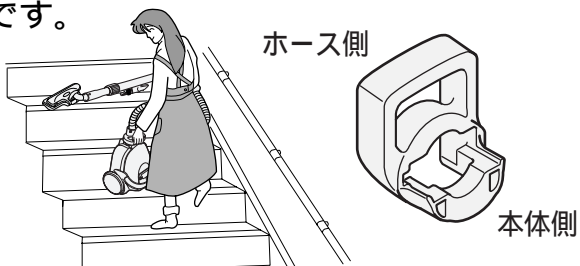

- 本体の落下や、電源コードの傷つきにご注意ください。

棚用自在吸口 (D-TJ2)

こんなところのお掃除に

- 家具
- 天井・壁
- エアコン
- ソファ
- 薄い敷物
- カーテン
- 棚
- ブラインド
- 照明器具

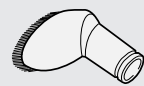
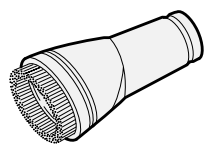

吸口の角度が変更されます。

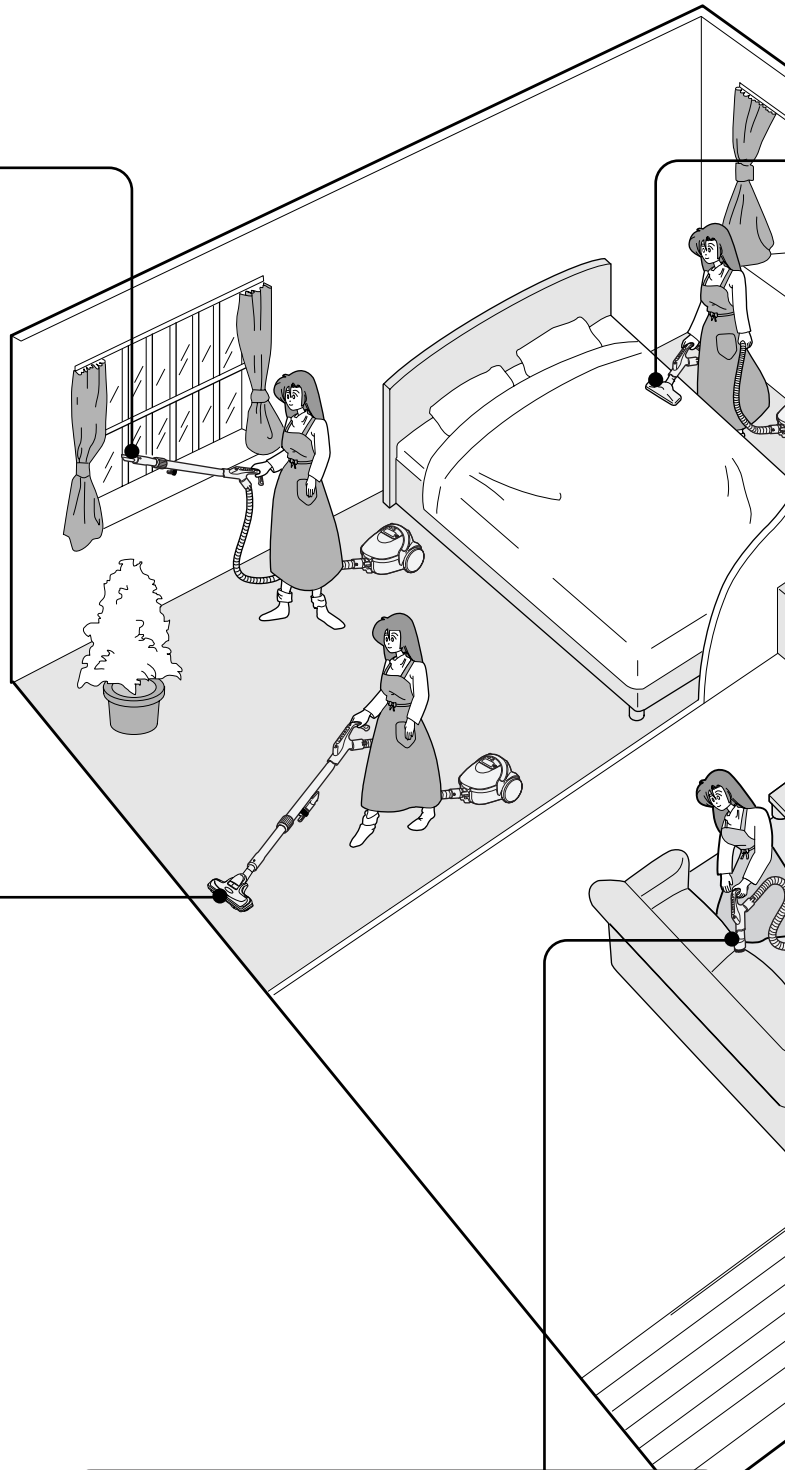

あると便利な別売り部品 16

ふとん用吸口(G-52)

手もと操作部に直接差し使うと便利です。

- ふとん
- シーツ
- 毛布
- ベッド

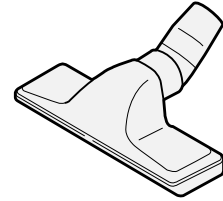

ロングホース(WX-4MH2)

階段や高い所などのお掃除に(長さ: 4m)

- 階段
- 天井
- 高い所

ホースを長くしてお使いいただくために

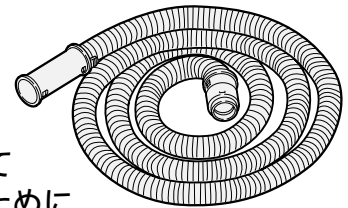

中間アダプター

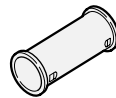

はたき吸口(D-H3)

はたき感覚でブラインド、障子、家具などのお掃除に

- ブラインド
- 棚
- 家具
- カーテン
- 薄い敷物
- 障子
- エアコン
- AV・OA機器

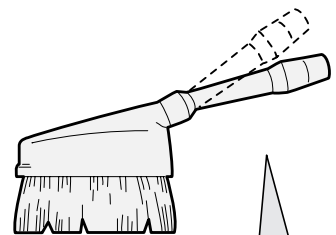

吸口の角度を変えられます。

伸縮すき間用吸口(D-SH2)

すき間の奥まで届く

- サッシの溝
- ソファの隅
- 家具の間
- ゆかやたたみの継ぎ目
- 敷居

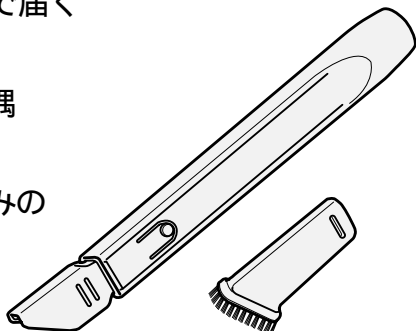

あとかたづけ

電源コードの巻き取り

電源プラグを持って、電源コード巻き取りボタンのマーク部(⊕)を押しながら、電源コードを巻き取ってください。(跳ね上がりによるけが、家具への傷つきを防ぐためです)

⚠ 注意



電源プラグを抜くときは、電源コードを持たずに必ず先端の電源プラグを持って引き抜く

- 感電やショートして発火することがあります。電源コードを巻き取るときは、電源プラグを持つ
- 電源プラグが当たってけがをすることがあります。

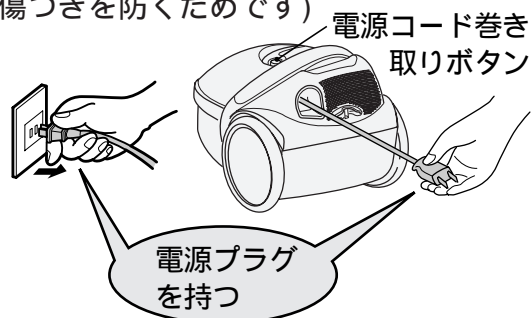

スタンド収納

- コンパクト収納をお勧めします。

簡単収納

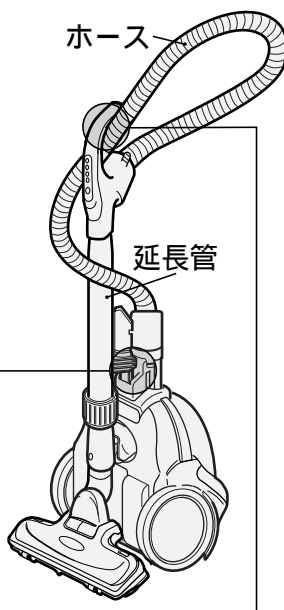
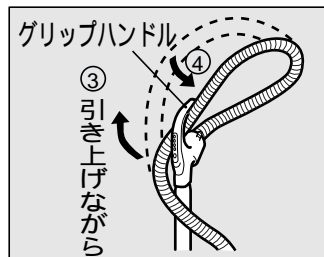
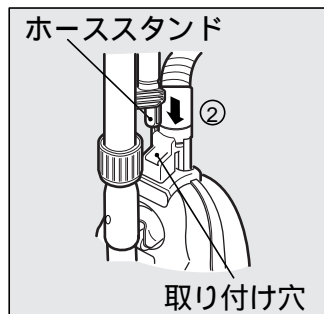
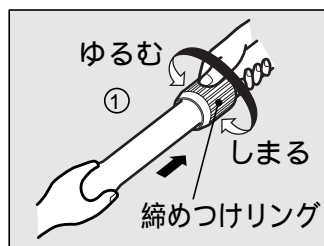

- ① 締めつけリングをゆるめて、延長管を縮める
- ② 取り付け穴にホーススタンドを差し込む
- ③ ホースを延長管に巻きつける
- ④ ホースをグリップハンドル下へはめる

コンパクト収納

簡単収納から、さらにコンパクトに収納できます。

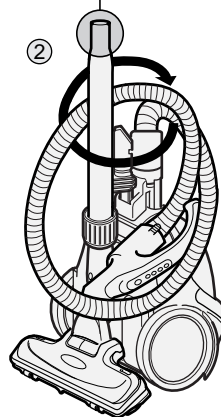
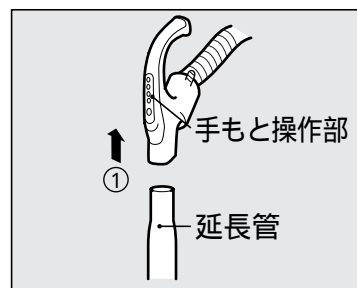

- ① 手もとと操作部を延長管から外す
- ② 延長管にホースを巻きつける

- ご注意**
- スタンド収納状態のまま持ち運ばないでください。(ホースや延長管が外れた場合危険です)
 - 長期間使用しないときや、狭い所に収納するときは、コンパクト収納にしてください。
 - ストブの近くや高温になる場所での収納はしないでください。(ホースが変形する原因になります)

ごみすてサインと保護装置について

ごみすてサイン

ごみすてサインの確認のしかた

- 抗菌イオンエアヘッドをゆかから浮かせてランプ(赤色)が点滅する場合には、パックフィルターを交換してください。👉 12
- すき間用兼サッシ用吸口などをご使用のときは、吸口を外して確認してください。吸口が付いていると、吸い込み風量が少なくなるため、ごみの量に関係なくごみすてサインが点滅することがありますが、使用上支障はありません。
- 細かな砂ごみなどが多い場合
パックフィルターがいっぱいにならなくても、ごみすてサインが点滅することがあります。
- 綿ごみやじゅうたんのあそび毛などが多い場合
パックフィルターがいっぱいになっても、ごみすてサインが点滅しないことがあります。
- 定期的にごみのたまり具合を確認し、パックフィルターを交換してください。

保護装置

ごみすてサインのランプが点滅したままお使いになると、モーターの過熱防止のため保護装置が働いて、本体の運転が自動的に停止することがあります。

処置のしかた

- 保護装置が働いたときは、
① 電源プラグを抜く ② パックフィルターを交換する 👉 12 ③ 約1時間待って使用する

保護運転

- 本体の温度が高くなったときは、モーターの過熱防止のため自動的に電力を抑える保護運転になることがあります、そのまま使用できます。

あとかたづけ

光リモコンについて

光リモコンの手もと操作部には、発光部が2か所あり、光はそれぞれ図のように受光部に届きます。次のような場合、光が届かず操作ができなくなる場合があります。

- 発光部と受光部の間を手や体などでさえぎったとき。
- 押し入れ、狭い部屋などの掃除で、操作部を中に、本体を外に出して使用したとき。
- 天井の高い所などで使用したとき。
- 強い照明(特にインバータ照明、赤外線ランプなど)、または直射日光が掃除機に当たっているとき。

一度押しして運転が切り換わらないときは、手もとと操作部の角度を変えて何度か押し直してください。

光が届かないような所で掃除する場合は、本体スイッチで操作してください。👉 6

また発光部、受光部が汚れていたら、ふいてください。

こんなときには

赤外線リモコン式の照明器具の中には、テレビなどの赤外線リモコンでもスイッチのON-OFFができるものが一部で発売されています。このような照明器具をご使用の場合、掃除機の光リモコン操作で照明が点灯や消灯することがあります。このときは、掃除機の本体スイッチで操作してください。👉 6

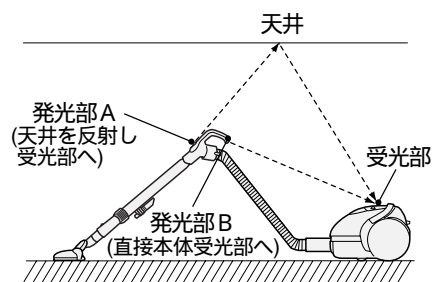

ごみすてサインと
保護装置について
光リモコン
について

ごみがたまったら

パックフィルターの交換

●パックフィルター(別売り部品  16)

ごみの捨てかた (最初に本体からホースを取り外してください)

1 本体を立て、可動ハンドルを倒した状態で上ふたを開く



2 ①フック(緑色)を図の矢印方向へ引き、②パックフィルターをフックから取り外す

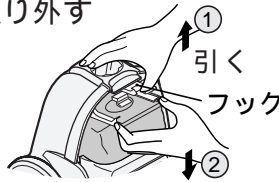

3 パックフィルターをガイドから引き出して捨てる

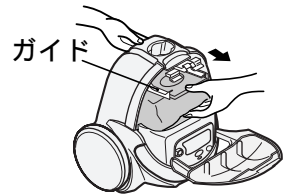

ご注意 ●ごみがこぼれないよう、静かに取り出してください。(モーター部にごみが侵入し、故障の原因になります。)

取り付けかた

1 ボール紙の切り欠きを上にし、ガイドの挿入溝にボール紙を合わせる

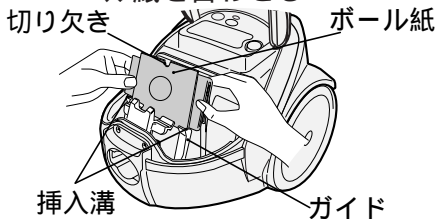

2 ボール紙をガイドの挿入溝に沿って矢印の方向に押し込む

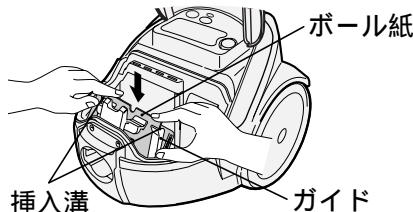

3 ボール紙を両手で押し付け、フックのつめに確実にひっかける

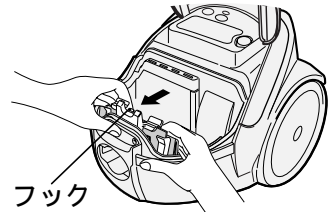

取り付け状態(ボール紙をフックの取り付け線に合わせる)

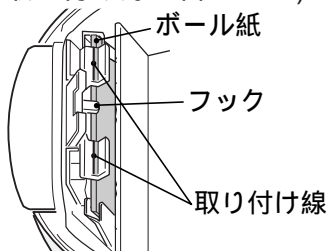

4 上ふたを閉める

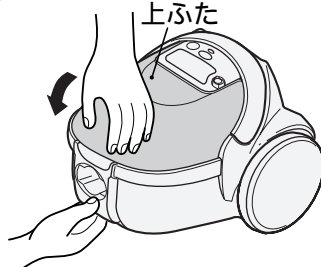

ご注意

- パックフィルターを取り付けしないで、上ふたを閉めようとしても閉まりません。無理に押さえると、上ふたが破損するおそれがあります。
- 破れたパックフィルターや繰り返し使用はしないでください。ごみがモーターに入り故障の原因になります。
- パックフィルターは機能部品です。当社純正以外のパックフィルターを使用した場合、モーターの発煙・発火が発生するおそれがあります。当社純正以外のパックフィルターを使用した場合、パックフィルターに関する掃除機の性能・品質の不良は保証できません。日立掃除機には、必ず日立製の純正パックフィルターをご使用ください。

お手入れ

⚠ 警告



お手入れの際は必ず電源プラグをコンセントから抜く
また、ぬれた手で抜き差ししない

●感電やけがをすることがあります。

抗菌・消臭光触媒プレフィルター

- ① フィルターを取り出す
 - ② フィルターを水で軽くもみ洗いし、たいてい水気を切り、十分に自然乾燥させる
 - ③ パッキンをめくり上げ、フィルターを元どおり本体の取り付け枠内に取り付ける
 - ④ パッキンの突起を取り付け枠内に差し込む
- 抗菌・消臭光触媒プレフィルターは、光に当てることによって、付着したにおいのもとになる有機物を分解するとともに、抗菌能力が再生します。直射日光のもとで約5時間以上(季節や天気により異なります)を目安にしてください。

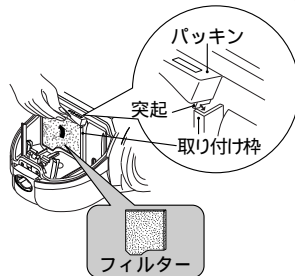

ご注意 ●フィルターは洗濯機で洗ったり、ヘアードライヤーで乾燥させないでください。

本体・付属品

水または中性洗剤を含ませた、やわらかい布をよく絞ってからふく

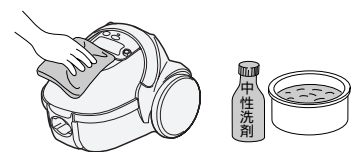

ご注意

- ベンジン、シンナーなどは、変色、変形などの原因となりますので、使用しないでください。

抗菌効果	部品名	抗菌の確認を行った試験機関名	試験方法	抗菌の方法	抗菌の処理を行っている部分の名称
	抗菌・消臭光触媒プレフィルター	(財)日本紡績検査協会	JIS Z 2801に基づく	繊維に練り込み	シート状不織布

お手入れ(続き)

抗菌イオンエアヘッド

- 抗菌回転ブラシ、ハケ、車輪、空気取入口にごみが付着していると、吸込力低下の原因になります。そのようなときは「すき間用兼サッシ用吸口」でごみを吸い取ってください。
- 車輪の軸に絡みついた糸くずなどは、つまようじやピンセットなどで取り除いてください。

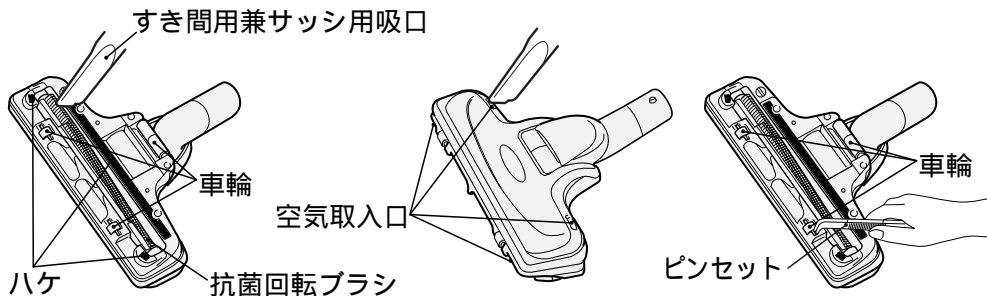

お願い

- 車輪が磨耗していると、ゆかを傷つけるおそれがあります。車輪が磨耗しているときは、お買い上げの販売店にご相談ください。

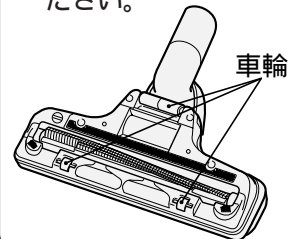

抗菌イオンエアヘッド (水洗いのしかた)

必ず延長管から抗菌イオンエアヘッドを取り外してから水洗いしてください。

警告



抗菌イオンエアヘッド以外の部分は絶対に水洗いしない

- 感電する場合があります。

- 1 抗菌イオンエアヘッドを裏返して、硬貨などで①ネジ溝を「ひらく」に合わせ、②ブラシカバーを外し、③抗菌回転ブラシを取り外す

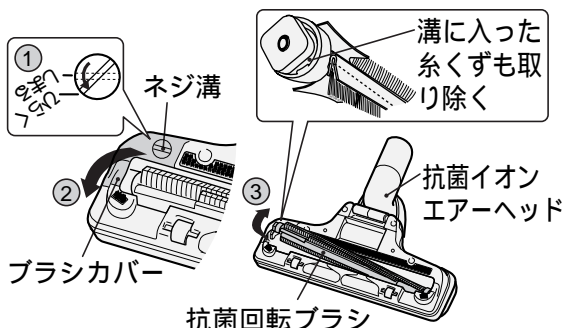

- 抗菌回転ブラシに絡みついた糸くずなどは、ハサミで取り除いてください。

- 2 抗菌イオンエアヘッド、ブラシカバー、抗菌回転ブラシを水で洗う

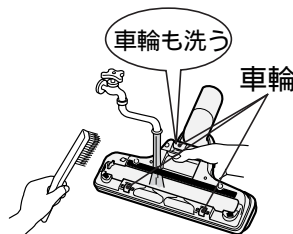

ご注意

- 洗剤、漂白剤などを使用しないでください。
- 毛のかたいブラシで洗わないでください。

- 3 水抜き穴を下にし、抗菌イオンエアヘッドを上下によく振って水気を切り、まわりについた水をふきとる



- 抗菌回転ブラシ、車輪は乾いた布ではさむようにして、水気を切り取ります。

- 4 抗菌イオンエアヘッド、ブラシカバー、抗菌回転ブラシを陰干しにして、十分に乾燥させる

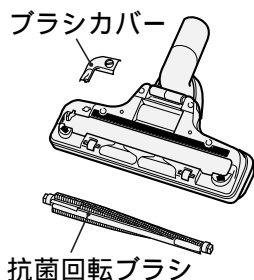

ご注意

- ドライヤー、暖房器などで乾燥させないでください。

- 5 抗菌イオンエアヘッド、ブラシカバー、抗菌回転ブラシ、車輪が十分に乾燥したのを確認してから、抗菌回転ブラシを取り付ける

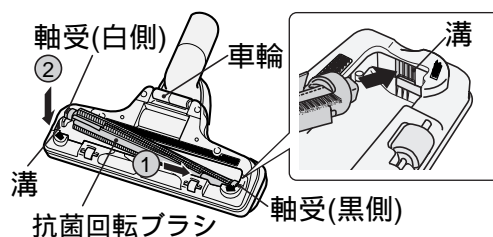

- 抗菌イオンエアヘッドを裏返して、①軸受(黒側)を入れてから、②軸受(白側)を溝に入れます。
- 軸受に注油しないでください。

- 6 ①ブラシカバーのつめを引っ掛けて閉め、②硬貨などでネジ溝を「しまる」に合わせる

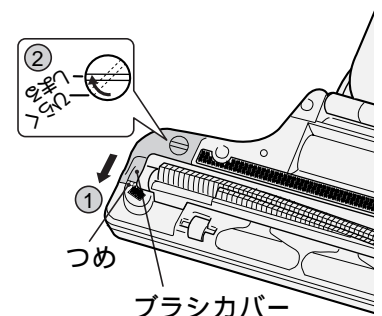

故障かなと思ったら

こんなときは	調べるところ	直しかた
モーターが回らない	●電源プラグがコンセントにしっかり差し込まれていますか。	電源プラグをコンセントにしっかりと差し込んでください。
	●保護装置が働いて運転が停止していませんか。	電源プラグを抜いてパックフィルターを交換し、約1時間後にご使用ください。👉 11
	●バッテリーチェックのランプ点滅が弱くなっていませんか。 👉 6	乾電池を交換してください。👉 4 (付属の乾電池は、自己放電により寿命が短くなっている場合があります)
抗菌イオンエアヘッドの抗菌回転ブラシが回らない、または回りにくい	●抗菌回転ブラシ、軸受、空気取り入れ口にごみなどが絡みついていますか。	「お手入れ」👉 13をご覧ください、ごみなどを取り除いてください。
	●ゆか面から浮いていませんか。	ゆか面から離すとブラシは止まりますので異常ではありません。👉 8
	●薄いカーペットなどが吸いついていませんか。	カーペットの隅を押さえ、吸いつかないようにしてお掃除してください。👉 8
	●「ゆか・たたみ」スイッチを使っていますか。	ゆか面の種類に合せた操作をおすすめしますが、速く回転させたいときは「強」スイッチでご使用ください。👉 6
吸込力が弱い	●パックフィルターが目詰まりしていませんか。	「ごみがたまったら」👉 12をご覧ください、新しいものと交換してください。
	●フィルターが汚れていませんか。	「お手入れ」👉 12をご覧ください、フィルターを水洗い、または新しいものと交換してください。
	●ホースやつぎてにごみが詰まっていますか。	ホースやつぎてのごみを取り除いてください。
	●抗菌イオンエアヘッドにごみが詰まっていますか。	「お手入れ」👉 13をご覧ください、ごみを取り除いてください。
電源コードが全部入らない、または引き出せない	●電源コードが片寄って巻き込まれたり、よじれたりしていることがあります。電源コード巻き取りボタンを押しながら、電源コードを黄印まで引き出してよじれを直したあと、もう一度巻き込んでください。	
排気や本体があたかくなる(特に夏場)	●空気の流れでモーターを冷却しているため、あたたかくなるのは異常ではありません。	
電源コード引き出し口などから風が出る	●空気の流れで電気部品を冷却しているため、異常ではありません。	
車輪や本体の間から風が出る	●排気風を分散させているため、異常ではありません。	

ホースの両端部が万一破れた場合は、次の手順で補修できます。

- ① つまみ(2か所)を押しながら、ホースを抜く
 - 本体つぎて側は、つまみ(2か所)を押しながらホースを抜いてください。
- ② 接続リングを矢印方向に回して、ホースから外す
- ③ ホースの破れたところをカッターなどで平らに切る
- ④ 外す手順と逆の手順で、ホースを取り付ける

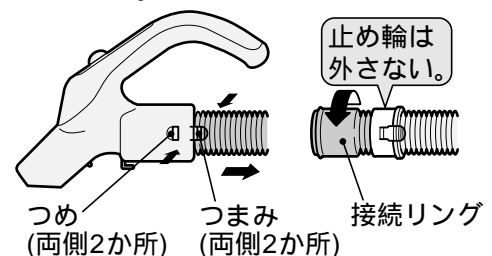

アフターサービスと保証について

使用中に異常が生じたときは

この取扱説明書をよくお読みのうえ、「故障かなと思ったら」 14の点検をしていただき、それでも故障と思われる場合には、ご自分で修理なさらないでお買い上げの販売店にご相談ください。

- アフターサービスについてご不明の場合、その他お困りの場合は、お買い上げの販売店またはご相談窓口にお問い合わせください。
- 修理を依頼されるため、掃除機を販売店にお持ちの際は、付属品(ホース、延長管、抗菌イオンエアヘッド)もごいっしょにお持ちください。

アフターサービスをお申しつけのときお知らせください。

- 1 形名 - CV-WU8
- 2 症状 - できるだけ詳しく



保証について

この商品は保証書付きです。

- 保証書は販売店で所定事項を記入してお渡しいたしますから、記載内容をご確認いただき、大切に保存してください。
- 保証期間はご購入の日から1年間です。なお、保証期間中でも有料になることがありますので、保証書をよくお読みください。
- 保証期間経過後の修理については、販売店にご相談ください。

修理によって機能が維持できる場合は、お客様のご要望により有料修理いたします。

当社は販売店からの注文により、補修用性能部品を販売店に供給します。

転居される場合

- ご転居により、お買い上げの販売店のアフターサービスを受けられなくなる場合は、前もって販売店にご相談ください。ご転居先での日立の家電取扱店を紹介させていただきます。
- 電源周波数の異なる地区へのご転居に際しても、部品の交換は不要です。

部品の保有期間について

この掃除機の補修用性能部品の保有期間は製造打ち切り後6年です。

補修用性能部品とは、その商品の機能を維持するために必要な部品です。

愛情点検

長年ご使用の掃除機の点検を



ご使用の際、このような症状はありませんか？

- スイッチを入れても時々運転しないことがある。
- コードを折り曲げると、通電したり、しなかったりする。
- 運転中に異常な音や振動がする。
- 本体が変形していたり、異常に熱い。
- 焦げ臭い“におい”がする。
- その他の異常があるとき。

ご使用中止

このような症状のときは、故障や事故防止のため、スイッチを切り、コンセントから電源プラグを抜いて必ず販売店に点検・修理をご相談ください。

日立家電品についてのご相談や修理はお買い上げの販売店へ

なお、転居されたり、贈物でいただいたものの修理などで、ご不明な点は下記窓口にご相談ください。

修理などアフターサービスに関するご相談は

TEL 0120-3121-68
FAX 0120-3121-87

(受付時間) 365日 / 9:00 ~ 19:00

商品情報やお取り扱いについてのご相談は

TEL 0120-3121-11
FAX 0120-3121-34



(受付時間) 9:00 ~ 17:30 / 携帯電話、PHSからでもご利用できます。日曜・祝日と年末年始・夏季休暇など弊社の休日は休ませていただきます。

故障かなと思ったら

アフターサービスと保証について

別売り部品

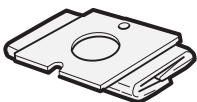
日立の家電取扱店でお求めください。
価格は、2004年11月現在の消費税率を基に総額表示を行っています。

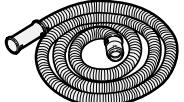
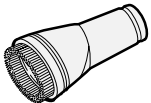
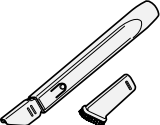
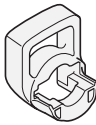
<p>● パックフィルター 抗菌防臭3種・3層HEパックフィルター GP-110F(5枚入り) 希望小売価格 1,155円(税抜 1,100円)</p>  <p>パックフィルターは機能部品です。当社純正以外のパックフィルターを使用した場合、モーターの発煙・発火が発生するおそれがあります。当社純正以外のパックフィルターを使用した場合、パックフィルターに関係する掃除機の性能・品質の不良は保証できません。日立掃除機には、必ず日立製の純正パックフィルターをご使用ください。</p> <p>● GP-75F(5枚入り)も使用できます。 希望小売価格 735円(税抜 700円)</p>	<p>● はたき吸口 (D-H3)</p>  <p>希望小売価格 3,990円 (税抜 3,800円)</p>	<p>● ふとん用吸口 (G-52)</p>  <p>希望小売価格 1,785円 (税抜 1,700円)</p>	<p>● ロングホース (WX-4MH2)</p>  <p>希望小売価格 5,775円 (税抜 5,500円)</p>
	<p>● 柵用自在吸口 (D-TJ2)</p>  <p>希望小売価格 1,260円 (税抜 1,200円)</p>	<p>● 伸縮すき間用吸口 (D-SH2)</p>  <p>希望小売価格 1,680円 (税抜 1,600円)</p>	<p>● サッとハンドル</p>  <p>サービスパーツCV-WD6-041とご指定ください。 希望小売価格 1,050円 (税抜 1,000円)</p>

● 上記希望小売価格は、価格改正に伴い変更する場合があります。

	部品名	抗菌の確認を行った試験機関名	試験方法	抗菌の方法	抗菌の処理を行っている部分の名称	
抗菌効果	パックフィルター	GP-110F	(財)日本紡績検査協会	滴下法	繊維に練り込み	パックフィルター内装紙
		GP-75F	(財)日本化学繊維検査協会生物試験センター	滴下法	抗菌剤希釈液をスプレー加工	パックフィルター内装紙
	抗菌イオンエアヘッド	(財)日本紡績検査協会	JIS Z 2801	樹脂に練り込み	プラスチック	
	抗菌回転ブラシ	(財)日本紡績検査協会	JIS Z 2801	繊維に付着	刷毛	

仕様

電源	100V 50-60Hz共用	寸法	長さ288mm×幅256mm×高さ214mm (本体のみ)
消費電力	1000W～約300W		
吸込仕事率	560W～約70W (ホース、延長管接続状態)	標準付属品	ホース.....1本
運転音	59dB～約54dB		抗菌イオンエアヘッド.....1個
集じん容積	1.5L		延長管.....1本
質量	4.2kg(標準付属品を含む)	付属応用部品	単4乾電池.....2個
			すき間用兼サッシ用吸口.....1個

<p>お客様メモ 後日のために記入しておいてください。 サービスを依頼される とき、お役に立ちます。</p>	購入店名	電話
	ご購入年月日	平成 年 月 日

◎ 日立 ホーム&ライフソリューション株式会社

〒105-8410 東京都港区西新橋2-15-12
電話 (03)3502-2111