

# 日立 充電式 掃除機 CV-XG20

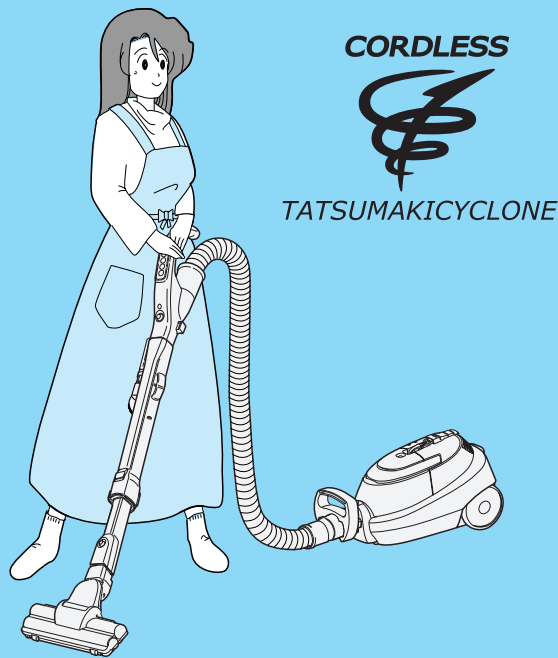

強烈パワー&軽快コンパクト  
コードレス  
**たつまきサイクロン**

日立かるワザクリーナー

このたびは日立掃除機をお買い上げいただき、まことにありがとうございました。

- この掃除機は家庭用です。業務用や掃除以外の目的にはご使用にならないでください。
- ご使用前に、この取扱説明書をよくお読みになり、正しくご使用ください。特に「安全上のご注意」は必ずお読みください。

お読みになったあとは、保証書とともに大切に保存してください。

## リサイクルへのご協力をお願い



Ni-MH

不要になった電池は、貴重な資源を守るために廃棄しないで充電式電池リサイクル協力店へお持ちください。

## もくじ

ページ

ご使用前に必ずお読みください	2
安全上のご注意	4
各部のなまえと準備	8
充電のしかた	10
電池残量の確認のしかた	11
サッとベルトについて	11
操作のしかた	12
上手なお掃除のしかた	14
ごみがたまったら	16
お手入れ	17
あとかたづけ	21
保護装置について	22
電池交換のしかた	23
故障かなと思ったら	24
アフターサービスと保証について	26
別売り部品	27
仕様	28

長くお使いいただくために

# ご使用前に必ずお読みください

- ダストケースおよび各フィルターは、必ずセットして運転してください。セットしないで運転すると、モーターの大きい音がします。モーターにごみが入り、モーター故障の原因になります。

## <ダストケースのごみ捨て>

ダストケースのごみは「ゴミすてライン」を超える前に捨ててください。そのまま運転を続けるとフィルターが目詰まりして吸込力が低下します。こまめにごみを捨てることをおすすめします。

- ご注意** ●ごみを捨てる前には、「切」スイッチを押してください。

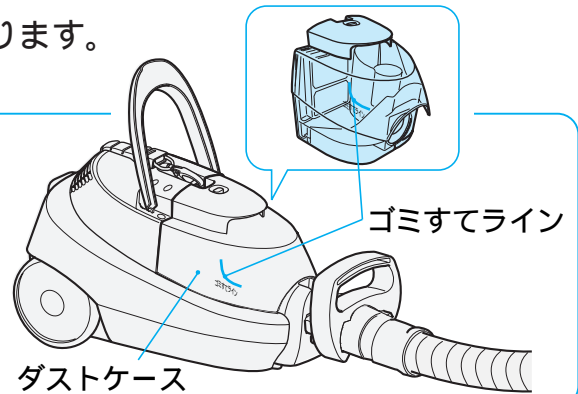

## <ごみ捨て時ごとのお手入れ>

ごみ捨て前に抗菌お手入れブラシの柄の部分を持ち、ガイドに沿って目安として10往復程度動かしてください。👉 16

抗菌お手入れブラシ  
押し当てて動かす  
チリおとしガイド

メッシュフィルター  
目詰まりを取り除く

抗菌お手入れブラシ  
メッシュフィルター

メッシュフィルターに付着しているごみや、細かいほこりなどを付属の抗菌お手入れブラシで取り除いてください。👉 16

## <「吸込力が弱くなった」、「フィルターお手入れサインが点滅した」、「運転音が高くなった」とき>

フィルターが目詰まりした場合、「フィルターお手入れ」サインが点滅し、自動的に吸込力が低下します。フィルターをお手入れしてください。👉 17~19

- お願い** ●吸込力を持続させるために月に一度を目安にお手入れしてください。お手入れの目安はごみの種類や使用頻度により異なります。

- ごみ捨て時ごとのお手入れ後、ダストケースの各フィルターに付着しているごみを付属の抗菌お手入れブラシで取り除いてください。👉 18

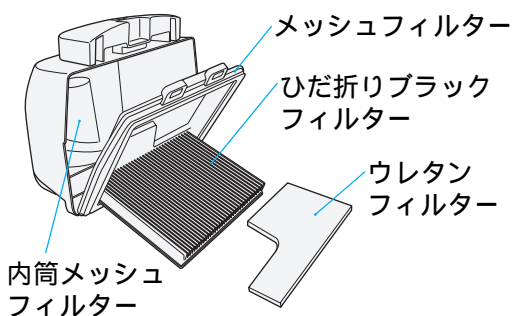
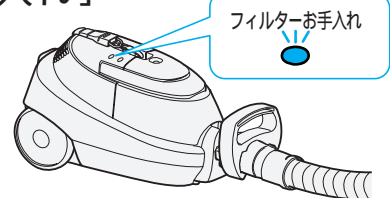

### 内筒メッシュフィルター

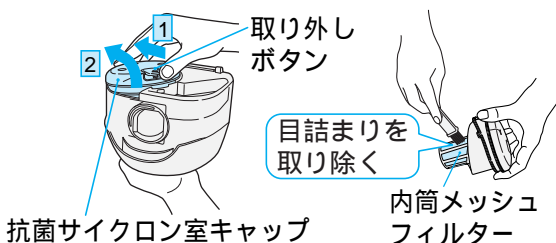

### ひだ折りブラックフィルター

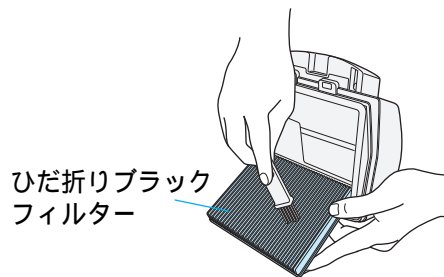

### ウレタンフィルター

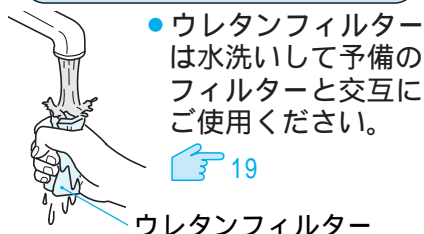

### 洗える抗菌HEPAクリーンフィルター

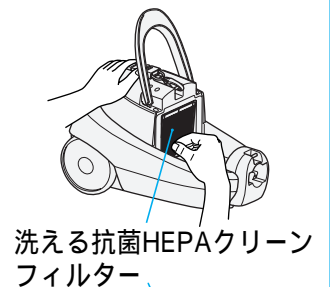

## < 「汚れが気になる」、「お手入れしても吸込力が回復しない」とき >

- 各フィルターを付属の抗菌お手入れブラシで軽くこすりながら水洗いしてください。十分に自然乾燥させてから取り付けてお使いください。👉 19

### 内筒メッシュフィルター



内筒メッシュフィルター

### メッシュフィルター

#### ダストケース



目詰まりを取り除く  
ダストケースメッシュフィルター

### ウレタンフィルター

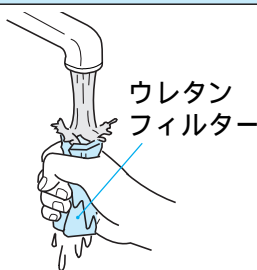

ウレタンフィルター

- ウレタンフィルターは水洗いして予備のフィルターと交互にご使用ください。👉 19

### ひだ折りブラックフィルター

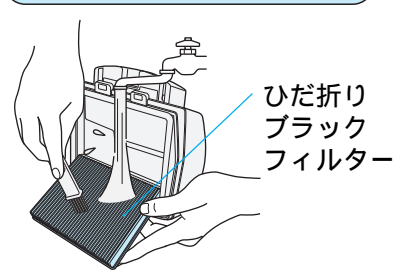

ひだ折りブラックフィルター

- 奥につまったごみなどは、ひだを広げて水で流してください。

### 洗える抗菌HEPAクリーンフィルター



洗える抗菌HEPAクリーンフィルター

- 奥につまったごみなどは、ひだを広げて水で流してください。

#### ご注意

- 「洗える抗菌HEPAクリーンフィルター」はモーターの保護を兼ねているため、必ず取り付けてご使用ください。

サイクロン式クリーナーは、紙パックがいない、吸込力が持続するという特長をしていますが、性能を保つために、ダストケース、フィルターのお手入れは必要です。

吸込力の低下を防止するため、以下のことを必ずお守りください。

大きなごみを吸わせないでください。

あめ玉の包みやティッシュペーパーなどの大きなごみを吸わせただけの場合、サイクロン室に詰まったり、フィルターにはり付いて、フィルターの目詰まりをおこす場合があります。大きなごみがあるときは、取り除いてからお掃除してください。

一気に多量のごみを吸わせないでください。

多量のごみを一気に吸わせると、フィルターの目詰まりをおこす場合があります。多量のごみを吸わせるときは、少しずつ吸わせてください。

細かい粉状のごみや、細かい綿ごみを集中して吸わせないでください。

多量に吸わせると、フィルターが目詰まりして吸込力が低下し、保護装置が働く場合があります。

細長いごみを吸わせただけの場合

長いひもや髪の毛など細長いごみを吸わせただけの場合、内筒メッシュフィルターに巻きついたり、目詰まりして吸引力が低下します。内筒メッシュフィルターをお手入れしてください。



「吸込力が弱くなった」、「運転音が高くなった」と感じたときや、「フィルターお手入れサインが点滅した」などの場合には、ダストケースのごみを捨て、内筒メッシュフィルター・「洗える抗菌HEPAクリーンフィルター」などの各フィルターをお手入れしてください。👉 17~19



# 安全上のご注意

必ずお守りください



ご使用前に、この「安全上のご注意」をよくお読みのうえ、正しくお使いください。

ここに示した注記事項は







表示内容を無視して誤った使い方をしたときに生じる危害や損害の程度を、次の表示で区分し、説明しています。

 <b>危険</b>	この表示の欄は、「死亡または重傷を負う危険が切迫して生じることが想定される」内容です。
 <b>警告</b>	この表示の欄は、「死亡または重傷を負うことが想定される」内容です。
 <b>注意</b>	この表示の欄は、「傷害を負うことが想定されるか、または物的損害の発生が想定される」内容です。

## 絵表示の例

	「警告や注意を促す」内容のものです。
	してはいけない「禁止」内容のものです。
	必ず実行していただく「指示」内容のものです。

## ニッケル水素電池について

 <b>危険</b>	
 分解禁止	<b>絶対に分解したり改造しない</b> ●電池の漏液・発熱・発火・破裂の原因になります。
 禁止	<b>ニッケル水素電池を単独で充電しない</b> ●電池の漏液・発熱・破裂の原因になります。
 禁止	<b>CV-XG20以外の機器に接続しない</b> ●過電流により、電池が漏液・発熱・破裂する原因になります。
 禁止	<b>火の中に投入したり加熱しない</b> ●電池の漏液・破裂・発火の原因になります。
 禁止	<b>コネクタの端子間を金属などで接続しない</b> (金属製のネックレスやヘアピンなど) と一緒に持ち運んだり保管しない  ●電池がショートし、漏液・発熱・破裂・発火の原因になります。
 禁止	<b>リード線をかみ込ませたり切断したりしない</b>  ●電池がショートし、漏液・発熱・破裂・発火させる原因となります。

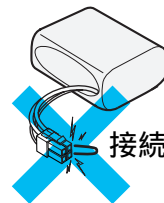

## 警告



禁止

電池を落下させたり衝撃を与えたりしない

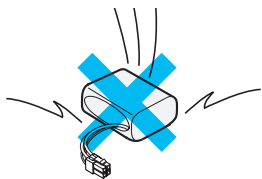

- 電池の漏液・発熱・破裂の原因になります。



指示

電池から漏れた液が目に入ったときは、すぐにきれいな水で洗い、医師の治療を受ける

- そのままにしておくと、目に傷害を与える原因となります。



水ぬれ禁止

電池に水や海水をかけたり、水中に入れたりしない



- ショート・発熱の原因になります。



禁止

電池が液漏れしたり、変色、変形、そのほか今までと異なることに気づいたときは使用しない

- 電池の発熱・破裂・発火の原因になります。ゆかに付着すると損害を与えることがあります。

## 注意



冷えるまで  
待ってから交換する

電池が熱くなっている場合は、冷えるまで待ってから交換する

- やけどの原因になります。



指示

電池から漏れた液が皮膚や衣服に付いたときは、すぐにきれいな水で洗い流す

- そのままにしておくと、皮膚がかぶれたりする原因となります。

## 本体・充電台について

### 危険



禁止

専用の充電台以外は使用しない

- 電池の漏液・発熱・破裂の原因になります。

### 警告



分解禁止

絶対に分解したり修理・改造しない

- 火災・感電・けがの原因になります。
- 修理は販売店、またはメーカー指定のお客様ご相談窓口にご相談ください。



電源プラグを抜く

お手入れの際は必ず電源プラグをコンセントから抜く  
また、ぬれた手で抜き差ししない



- 感電やけがをすることがあります。

## 警告



禁止

灯油、ガソリン、可燃性ガス、  
たばこの吸い殻などを吸わせない



- 火災や爆発の原因になります。



禁止

電源コードを抗菌回転ブラシに  
巻き込まない

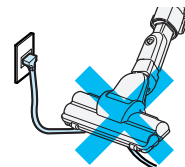

- 電源コードが損傷し、火災・感電の原因になります。



禁止

端子間を針金などの金属で接続  
しない

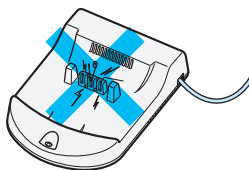

- 火災・感電の原因になります。



差し込む

電源プラグは根元まで確実に  
差し込む

- 差し込みが不完全ですと、火災・感電の原因になります。



接触禁止

抗菌DCイオンパワーヘッドの抗菌回転  
ブラシや持ち上げ停止スイッチには触れない

- 持ち上げ停止スイッチに触れると抗菌回転ブラシが回転し、手などをけがすることがあります。
- 特にお子さまにはご注意ください。

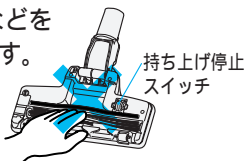

水ぬれ禁止

浴室の近くなど湿気の多いところ  
や、水にぬれるところでは充電  
しない

- 感電・発火・異常発熱の原因になります。

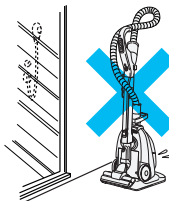

水ぬれ禁止

水洗いや風呂場での使用は絶対に  
しない

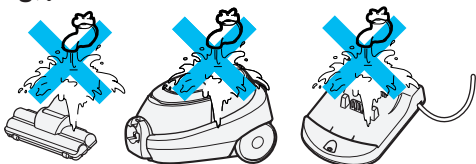

- 感電する場合があります。



禁止

傷んだ電源コードや電源プラグ、  
ゆるんだコンセントは使用しない



- 感電・ショート・発火の原因になります。



禁止

コンセントや配線器具の定格を  
超える使いかたや、交流100V以外  
での使用はしない

- 他の器具と併用して定格を超えると、分岐コンセント部が異常発熱して発火することがあります。



禁止

電源コードを傷つけない  
傷つけ・加工・無理な曲げ・引っ張り・  
ねじり・重いものを載せる・挟み込む  
などしない

- 電源コードが破損し、火災・感電の原因になります。



清掃

電源プラグのほこりなどは定期的に乾いた布でふき取る

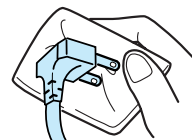

- 電源プラグにほこりなどがたまると、湿気などで絶縁不良となり、火災の原因になります。

# ⚠ 注意



プラグを持つ

電源プラグを抜くときは、電源コードを持たずに必ず先端の電源プラグを持って引き抜く

- 感電やショートして発火することがあります。



禁止

排気口をふさがない



- 火災の原因になります。



禁止

引火性のもの(ガソリン、ベンジン、シンナー)の近くで使用しない

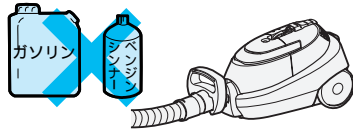

- 爆発や火災の原因になります。



禁止

充電台の排気口をふさいだり、カバーをかけて使用しない



- 発火・異常発熱の原因になります。



火気禁止

火気に近づけない

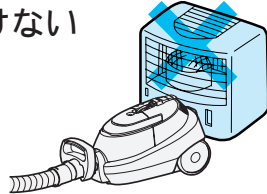

- 本体の変形によるショート・発火の原因になります。



禁止

本体や充電台に乗らない

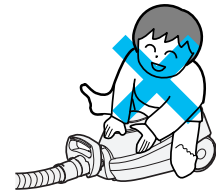

- 転倒などでけがをすることがあります。



禁止

破れたり、傷ついたホースを使わない

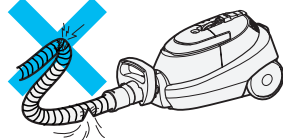

- 感電の原因になります。



禁止

ホース差し込み口、ホース、延長管の接点にピンなどの金属類を入れない

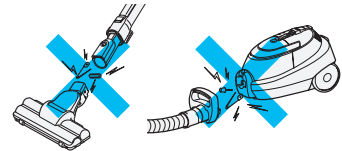

- 感電や故障の原因になります。



禁止

吸込口をふさいで長時間運転しない

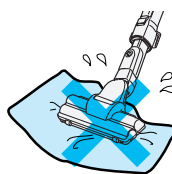

- 過熱による本体の変形・発火の原因になります。



禁止

ホースや延長管の先端で掃除しない

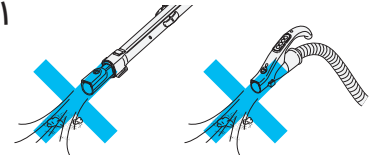

- 感電や故障の原因になります。



指示

心臓用ペースメーカーをお使いの方は、本製品のご使用にあたって医師とよくご相談ください

- 本製品の動作がペースメーカーに影響を与えることがあります。



禁止

磁気に弱いものを近づけない

- ラジオ・テレビなど(雑音の原因)
- キャッシュカード・磁気テープ・自動改札用定期券など(記憶が消える原因)



禁止

排気口に手や足を近づけない

- 排気により、やけどをすることがあります。排気は、本体後部から出ます。

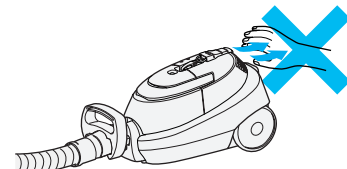

# 各部のなまえと準備 (組み立てかた)

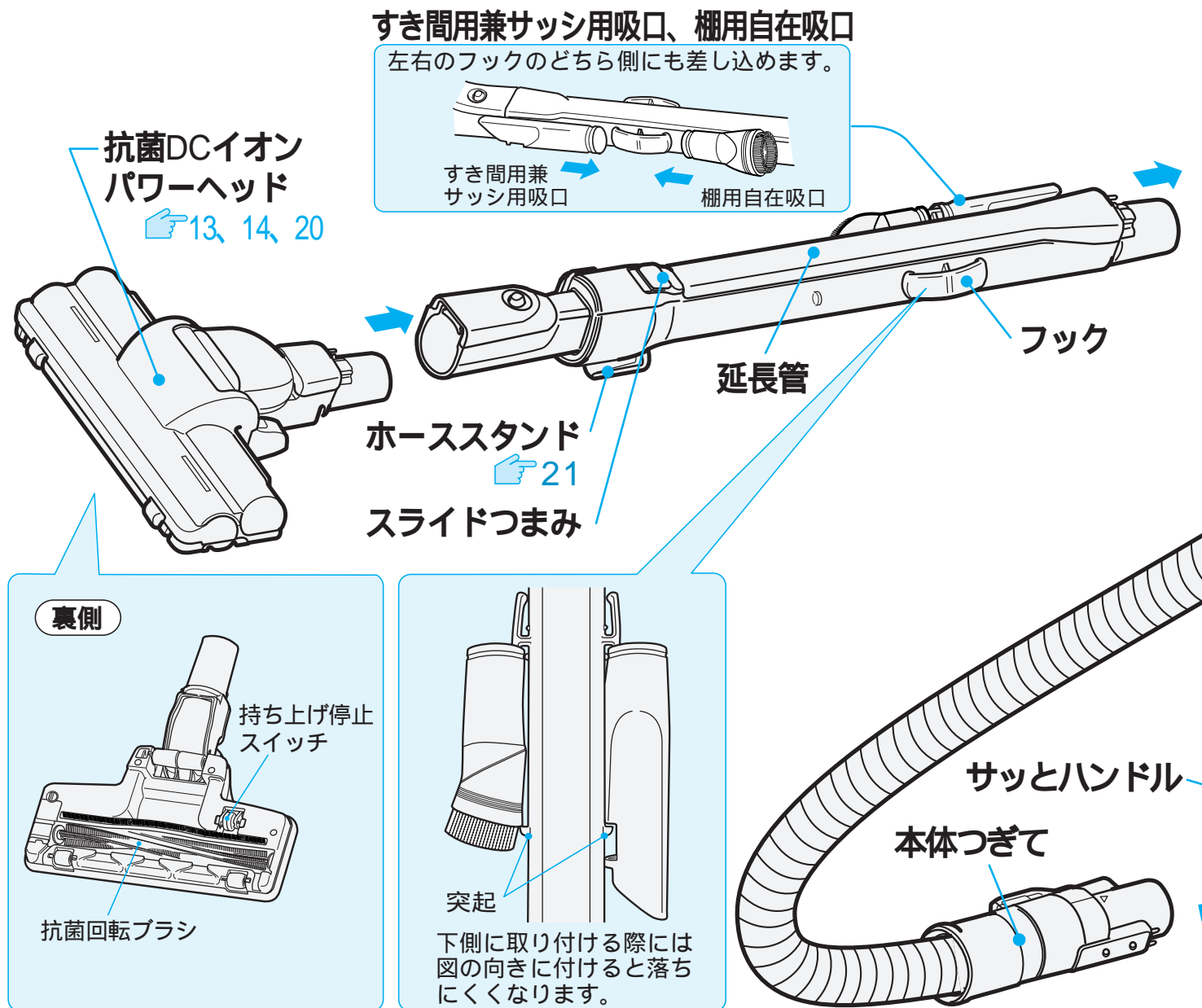

## ホース・サットハンドルの取り付けかた

- ① サットハンドルを本体つぎてに奥までしっかりと取り付ける

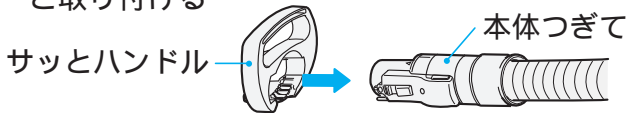

- ② ホース差し込み口とホース接続部を合わせ、「カチッ」と音がするまで差し込む

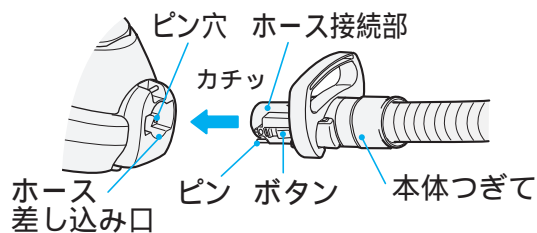

- 外すときはボタンを押しながら抜きます。

**ご注意** ● ホースと本体の接続部には4つのピン穴に対し、ピンは3本しかありませんが、異常ではありません。

## 延長管の長さ調整のしかた

ホース、延長管、抗菌DCイオンパワーヘッドをそれぞれ確実につなぎ、スライドつまみをスライドしながら延長管を伸縮させる

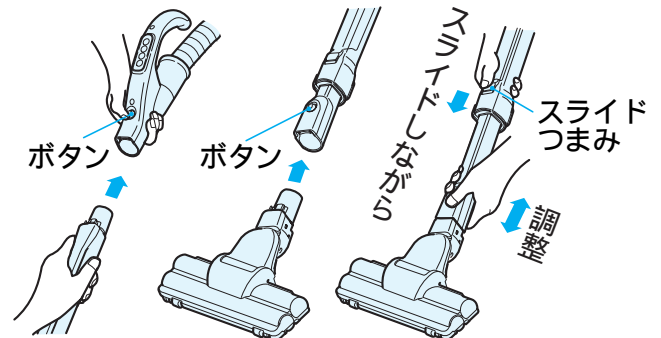

- 延長管や抗菌DCイオンパワーヘッド外すときはボタンを押しながら抜きます。

**ご注意** ● 運転中にスライドつまみを押し、延長管が短くなる方向に動くことがあります。



下図の部品があることを確認してください。

(👉のあとの数字は主な説明のあるページです)

各部のなまえと準備

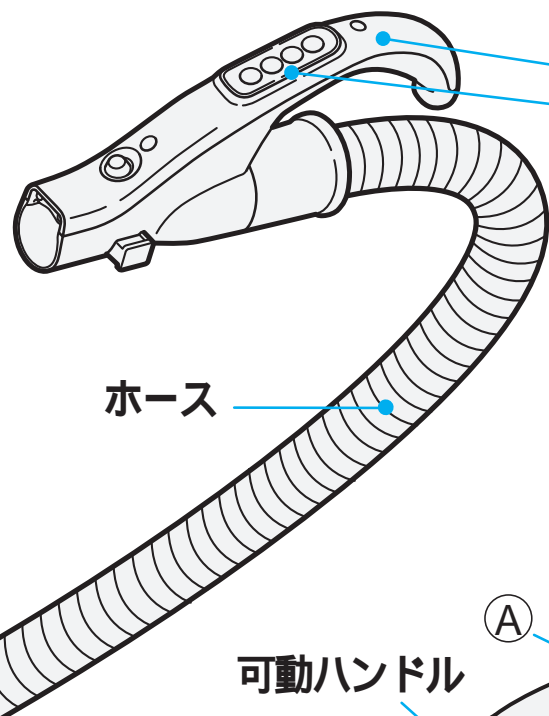

**手もとと操作部**

**グリップハンドル**

手モコン(手もとコントロールスイッチ) 👉 12

うしろ側

ベルトフック

サツとベルト

ベルトリール

輸送用テープ

ご注意

出荷時には電池の保護のため、輸送用テープが貼り付けてあります。ご使用前に必ず輸送用テープをはがしてください。

充電端子

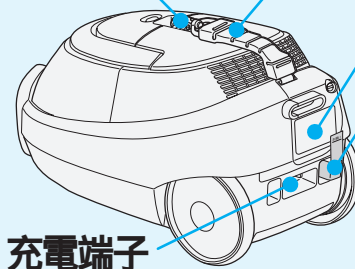

ホース

可動ハンドル

排気口

ウレタンフィルター  
(予備1枚) 👉 19、27

フィルターお手入れサイン 👉 17

電池残量サイン 👉 11

電池 👉 23

ダストケース(帯電防止(静電気防止剤))

カチッ

ホース差し込み口

固定ハンドル

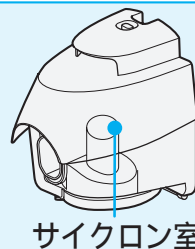
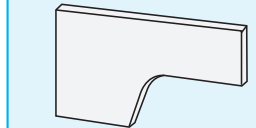

サイクロン室

裏側

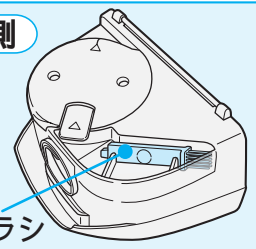

抗菌  
お手入れブラシ

**付属応用部品**

すき間用兼サッシ用  
吸口(1個) 👉 14

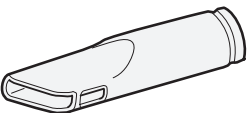

棚用自在吸口(1個)  
👉 14

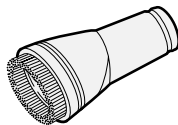

サツとハンドル  
(1個) 👉 14



抗菌お手入れブラシ  
(1個)  
(ダストケース裏側に  
付いています)

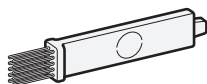

電源プラグ

電源コード

充電台端子

充電台 👉 10

充電ランプ 👉 10

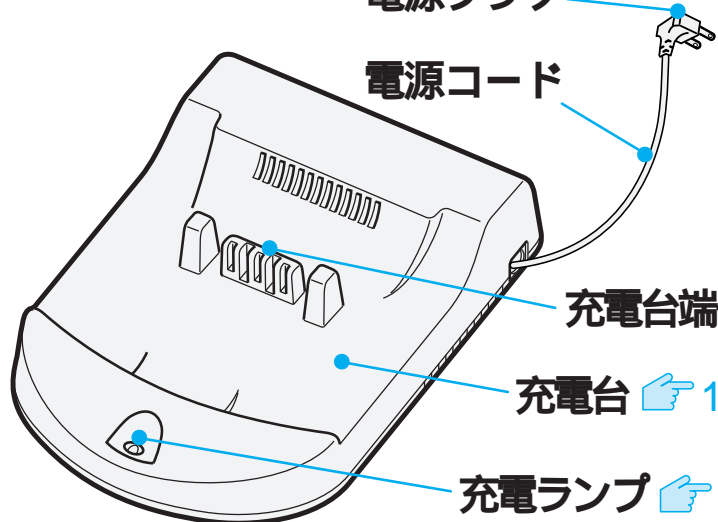

# 充電のしかた

## ⚠ 注意



- 部屋の隅など、倒れにくいところで充電・収納する（ホースや延長管などが倒れ、破損・けがの原因になることがあります）

- 出荷時は電池が充電されていませんので、ご使用前に必ず充電してください。（標準充電時間は約2.5時間です）
- 電池を長持ちさせるため、ご使用後は使用時間にかかわらず必ず充電してください。

- ① 充電台の電源プラグをコンセントに差し込む
- ② 手モコンのスイッチを「切」にし、可動ハンドルを倒した状態で本体を充電台にセットする（充電端子と充電台端子を合わせる）

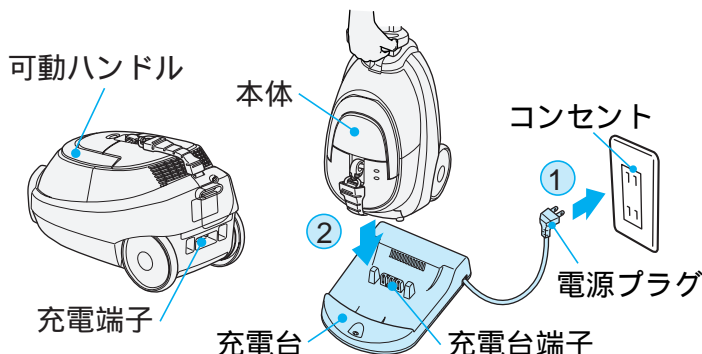

- 2 充電台の充電ランプが赤色に点灯したことを確認する  
充電が完了すると充電ランプが消灯する

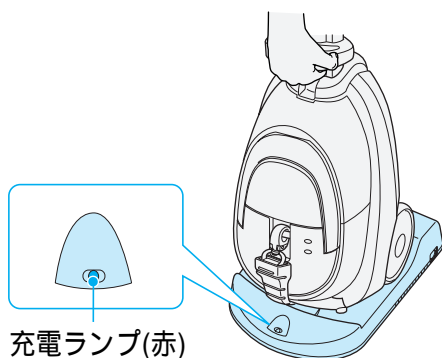

充電ランプ	充電の状態
点灯	充電中です。 (電池の温度が高いと、充電時間が長くなる ことがあります。)
消灯	充電が完了すると消灯します。

- 充電ランプが点灯しないときは本体を充電台にセットし直してください。

## ご注意

- ラジオの近くで充電すると雑音が入り、放送が聞きにくくなる場合があります。1.5m以上離して充電してください。
- 充電時間は使用時間や周囲温度などの使用状態により異なります。
- 充電中に、本体や充電台があたたかくなりますが、異常ではありません。
- 充電完了後(充電ランプ消灯中)も電池の自己放電防止のため補充電をしているので、充電台の電源プラグをコンセントから抜かずに、本体は充電台にセットしたままにしてください。
- 電池を長持ちさせるため、2~3ヶ月に一度は本体が停止するまで運転してから、満充電まで(充電ランプが消灯するまで)充電してください。
- 長期間(10日以上)使わないときは、充電台の電源プラグをコンセントから抜いてください。
- 室温が5 以下または30 以上のところでは正しく充電されず、使用時間が短くなったり、充電時間が長くなる場合があります。(電池は高温状態で充電すると、使用時間が徐々に短くなります)
- 初めてお使いのときや半年以上お使いにならなかったときは電池が過放電となって充電時間が長くなったり、1回の充電での使用時間が短くなる場合がありますが、再充電すれば正規の使用時間になります。
- 室温の高いところで電池が切れるまで使用した直後などに充電すると、電池が熱くなります。電池が冷えるまで時間がかかるため、充電ランプが消えるまでの時間が長くなる場合があります。(約2時間~3時間)
- 充電はできるだけ涼しい場所で行ってください。

## 充電時間と使用時間のめやす (室温20 で使用した場合)

- 充電中であっても、本体を充電台から外して使用できます。(使用時間は短くなります。)

充電時間	使用時間		
	「標準」運転	「強」運転	「ターボ」運転
約2.5時間(満充電)	約40分	約20分	約7分

- 運転モードについては 12
- 充電時間や使用時間は、電池温度や周囲温度などの使用状態により異なります。
- 周囲温度30 で使用・充電したときは、充電時間が約1時間長くなる場合があります。

# 電池残量の確認のしかた(電池残量サインについて)

ランプの点灯・点滅により電池残量の目安をお知らせします。

## 確認のしかた

本体を充電台より外し、手モコンのスイッチを押します。  
(手モコンについては 12)

## ご注意

- 電池残量の表示は、電池の状態、周囲温度などにより異なります。
- 運転中に電池残量がなくなると過放電防止装置により自動停止します。
- 充電中は電池残量の表示は点灯しません。



電池残量  
● (赤) 点灯  
○ (白) 点滅

サイン(ランプ)	電池残量
(赤) 点灯	電池残量が十分です。 お掃除できます。 <b>多い</b>
(赤) 点滅	電池残量が少なくなってきました。 そろそろ充電してください。  10 <b>少ない</b> 電池残量サインが点滅したとき、さらに長めに運転したい場合は、「ターボ」「強」「標準」と、運転スイッチを切り替えてください。
消灯	電池残量がありません。  10 <b>運転停止</b> 充電してください。

# サッとベルトについて

## ベルトフックについて

### ベルトフックの取り付けかた

ベルトフックの可動部をジクに押し当て、取り付けます。

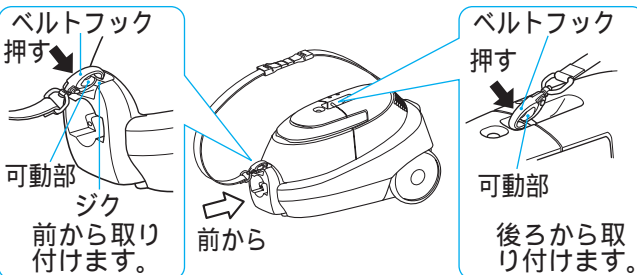

### ベルトフックの取り外しかた

- ① ベルトフック裏側の可動部を押しながら、
- ② 本体からベルトフックを取り外します。

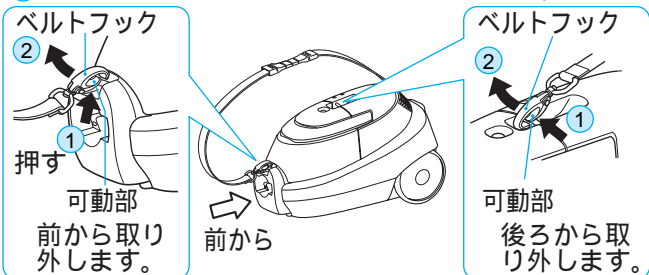

**ご注意** ベルトフックをジクに取り付けていない状態でベルトを出し入れするときは、ベルトフックを持ってください。(跳ね上がりによるけがや、家具への傷つきを防ぐためです)

## サッとベルトの取り外しかた

- サッとベルトは取り外すこともできます。

- ① ベルトフック裏側の可動部を押しながら、
- ② 本体からベルトフックを取り外す

- 2 コインなどでネジ(1本)を外す

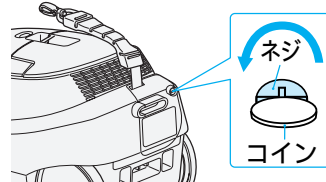

- ① ベルトリール下側の切り欠き部にコインなどを差し込み、
- ② ベルトリールを上押し上げる

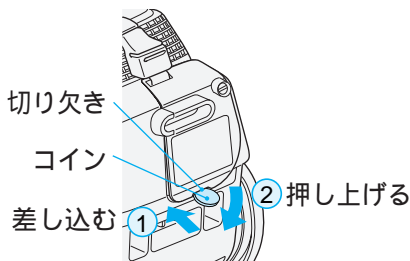

- 4 ベルトリールを後ろにひっぱり、本体から取り外す

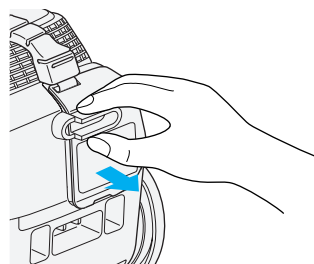

## サッとベルトの取り付けかた

- 1 ベルトリールを本体に奥までしっかりと押し込む



- 2 コインなどでネジ(1本)を締める

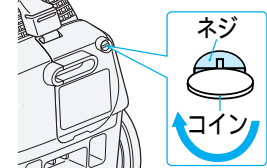

- ネジを確実に締めてください。本体からベルトリールが外れ、本体が落下することがあり、けがをすることがあります。

# 操作のしかた

## 手モコン(手もとコントロールスイッチ)について

### 運転スイッチ

「ターボ」スイッチ

「強」スイッチ

「標準」スイッチ

「切」スイッチ

運転を止めるときに押します。

#### ご注意

- 手モコンに衝撃を与えたり、水をかけたりしないでください。
- 吸込口をふさいだ状態で運転スイッチを押さないでください。ホースが急に縮んで、本体が転倒することがあります。

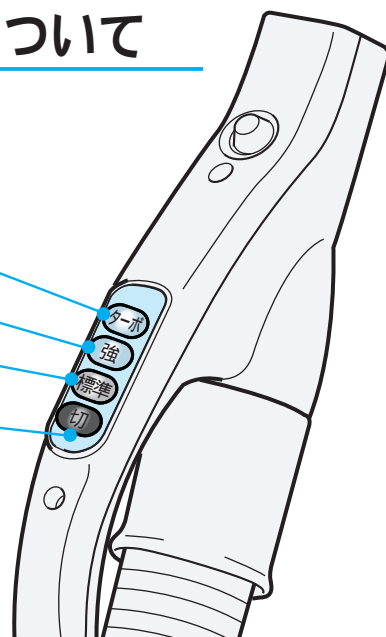
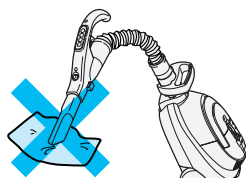

## お掃除のしかた

### 1 充電台から取り外す

### 2 運転スイッチを押す

標準	強	ターボ
<ul style="list-style-type: none"><li>● ゆか・たたみなど通常のお掃除に</li><li>● カーテンや薄い敷物など、ソフトな吸込力が必要なときに</li></ul>	<ul style="list-style-type: none"><li>● じゅうたんの念入りなお掃除など、強い吸込力が必要なときに</li></ul>	<ul style="list-style-type: none"><li>● スピーディにさっとお掃除するとき</li><li>● 一時的により強い吸込力が必要なときに</li></ul>

#### ご注意

- ゆか面の種類によっては、操作が重くなることがあります。このときは、「標準」に切り換えてください。
- ラジオの近くで運転すると、雑音が入り放送が聞きにくくなる場合があります。

### 3 ゆか面の種類に応じて抗菌DCイオンパワーヘッドを動かす

#### じゅうたん

前後に抗菌DCイオンパワーヘッドを動かしてお掃除します。引くときにごみがよく取れます。

じゅうたんの毛がたくさん取れる場合  
初めてのお掃除でじゅうたんのあそび毛が  
たくさん取れるため、ご使用に伴い  
徐々に少なくなります。



#### たたみ

たたみの目にそって。  
たたみの傷つき防止になります。

#### ゆか

木の合わせ目にそって。  
ゆかの傷つき防止になります。

#### ご注意

- ひのきなどのやわらかいゆかの場合には、抗菌DCイオンパワーヘッドをゆかに強く押しつけないでください。ゆかの傷つきを防ぐためです。
- 車輪が摩耗していると、ゆかを傷つけるおそれがあります。摩耗しているときは、お買い上げの販売店にご相談ください。

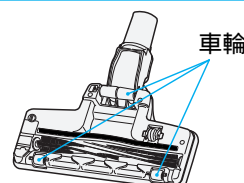

# 抗菌DCイオンパワーヘッドの動きについて

抗菌DCイオンパワーヘッドに内蔵したイオンブラシと抗菌回転ブラシの摩擦によりマイナスイオンを発生させ、プラスに帯電したほこりを中和して取りやすくします。

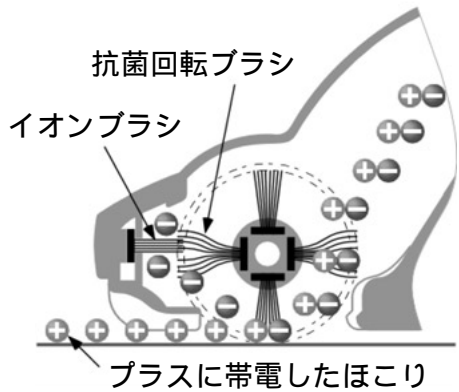

また、抗菌回転ブラシでじゅうたんのごみを強力にかき上げ、マエ・ヨコ・ナナメ3方取り構造で、お部屋の隅々や壁際のごみもしっかり吸い取ります。

- じゅうたんなどのお掃除の場合には、力を入れず、すべらせるように軽く動かしてください。  
(抗菌回転ブラシの回転で効果的にごみをかき上げるためです)



## 通常のお掃除

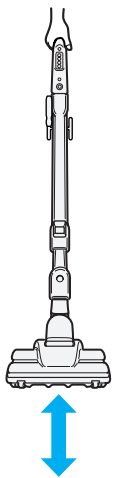

手もとをひねると、抗菌DCイオンパワーヘッドの向きが変わります。

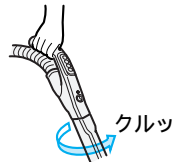

## 壁際や狭いところのお掃除

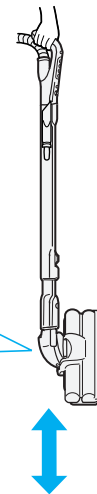

- 左右どちらの方向にも動かせます。

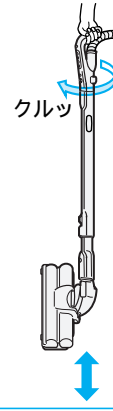

浮き上がらないようにして使用してください。

# 抗菌DCイオンパワーヘッドの持ち上げ停止スイッチについて

## 警告



抗菌DCイオンパワーヘッドの抗菌回転ブラシや持ち上げ停止スイッチには触れない

接触禁止

- 持ち上げ停止スイッチに触れると抗菌回転ブラシが回転し、手などをけがすることがあります。
- 特にお子さまにはご注意ください。

抗菌DCイオンパワーヘッドをゆか面から浮かせると、安全のために持ち上げ停止スイッチが働いて抗菌回転ブラシが止まります。

- 持ち上げ停止スイッチ部のお手入れは 20

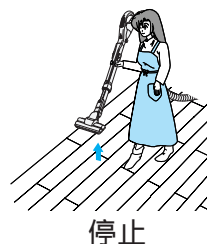

# 上手なお掃除のしかた

## 付属応用部品

### すき間用兼サッシ用吸口

こんなところのお掃除に

- 階段の隅
- 押し入れの隅
- 家具の間
- ソファの隅
- ゆかの隅
- サッシの溝

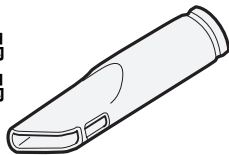

取り外しかた  
すき間用兼サッシ  
用吸口を矢印の方向  
へ引っばる

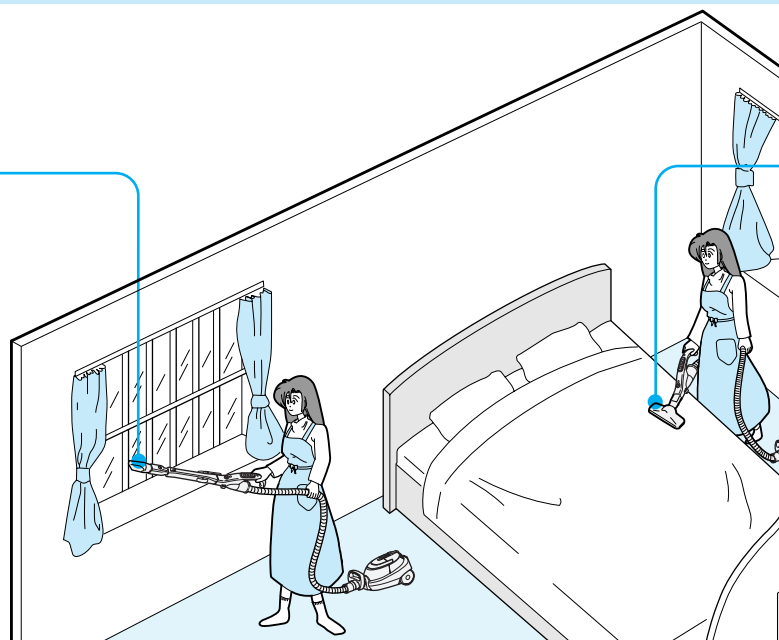
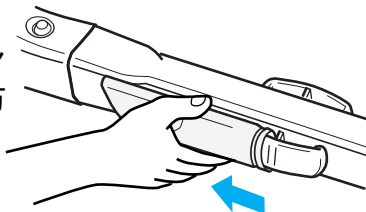

### 棚用自在吸口

こんなところのお掃除に

- 家具
- 棚
- 天井・壁
- ブラインド
- エアコン
- 照明器具
- ソファ
- 薄い敷物
- カーテン

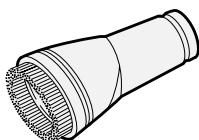

吸口の角度が変えられます。

- 左右のフックの  
どちら側にも差  
し込めます。

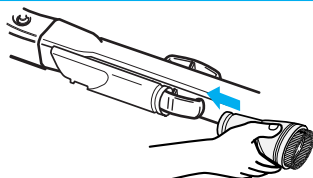

### サッとハンドル

階段など狭い場所で本体を移動させる  
ときは、サッとハンドルを使うと便利  
です。

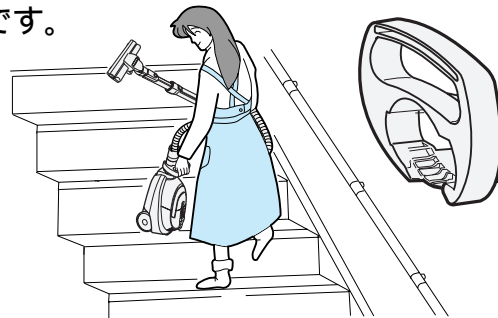

- 本体の落下にご注意ください。
- 本体を持ってお掃除するときは、可動ハンドルを持ってください。サッとハンドルを持ってお掃除すると、ダストケース付近から吸気音がします。

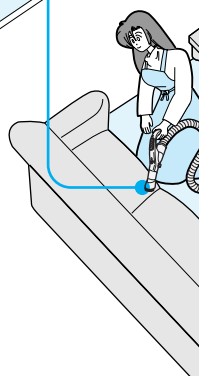

## 抗菌DCイオンパワーヘッド

### ベッドの下など

ゆか面より約7cm以上の  
すき間があれば、延長管  
を寝かせると奥までお掃  
除できます。

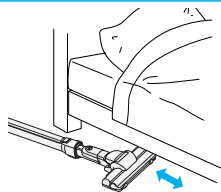

### 家具と家具のすき間

手もとのひねりで抗菌DC  
イオンパワーヘッドの向き  
を調節すると、狭い場所  
にも吸口が届きます。

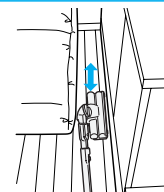

### お部屋の隅や壁際

壁際に抗菌DCイオン  
パワーヘッドの向きを  
合わせて、縦向きにお  
掃除すると便利です。

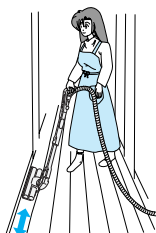

### テーブルの下

手もとのひねりで抗菌DC  
イオンパワーヘッドの向き  
を調節すると家具などを  
移動しなくてもお掃除でき  
ます。

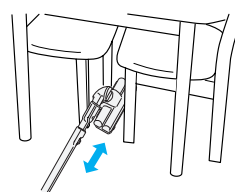

## あると便利な別売り部品 27

### ふとん用吸口(G-52)

手もと操作部に直接差し使うと便利です。

- ふとん
- シーツ
- 毛布
- ベッド

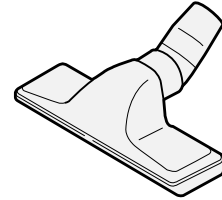

### はたき吸口(D-H3)

はたき感覚でブラインド、障子、家具などのお掃除に

- ブラインド
- 棚
- 家具
- カーテン
- 薄い敷物
- 障子
- エアコン
- AV・OA機器

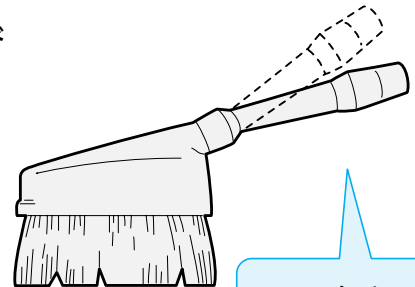

吸口の角度を変えられます。

### 伸縮すき間用吸口(D-SH2)

すき間の奥まで届きます。

- サッシの溝
- ソファの隅
- 家具の間
- ゆかやたたみの継ぎ目
- 敷居

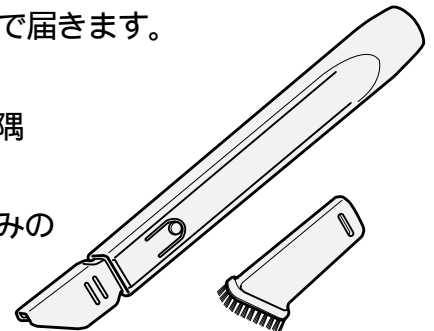

### サットベルト

高いところや車のお掃除には、サットベルトを使うと便利です。

- 使いかた  
サットベルトを持って  
矢印の方向へ引っ張る

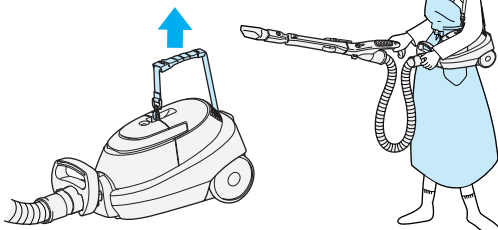

- ベルトを持って本体を振り回さないでください。本体からベルトリールが外れ、本体が落下することがあり、けがをすることがあります。

### 丸洗いフローリングヘッド(D-F3)

「標準」運転で

- ゆか、たたみ、タイル
- 夜、静かにお掃除したいとき

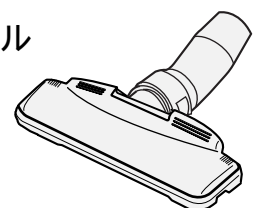

(水洗いができます)

# ごみがたまったら

ダストケースのごみは「ゴミすてライン」を超える前に捨ててください。そのまま運転を続けるとフィルターが目詰まりして吸込力が低下します。こまめにごみを捨てることをおすすめします。

**ご注意** ● ごみを捨てる前には、「切」スイッチを押してください。

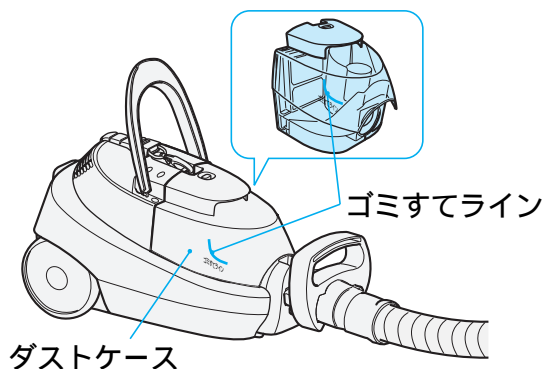

## ごみの捨てかた

1 可動ハンドルを開け、本体の前側を手で押さえながら、ダストケースを真上に引き上げる

**ご注意**

- 本体からダストケースを外すとき、フタ開ボタンを押さないでください。ごみがこぼれます。
- 集じん口を下に向けないでください。ごみがこぼれる場合があります。

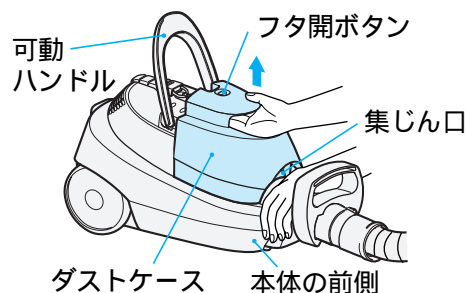

2 ひだ折りブラックフィルターのお手入れをする

- 抗菌お手入れブラシの柄の部分を持ちおとしガイドにそって目安として10往復程度動かしてください。

**お願い** ● 吸込力が弱い場合は、さらに数回動かしてください。

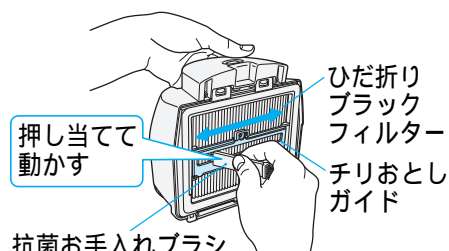
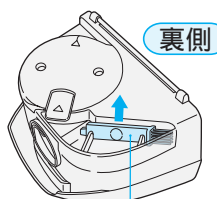

抗菌お手入れブラシ 抗菌お手入れブラシ

3 ダストケースを大きめのごみ袋などの中に入れ、フタ開ボタンを押す

- ダストケースを下向きにしてフタ開ボタンを押し、ダストケースフタを開けてごみを捨ててください。
- ごみが出にくい場合は、ダストケースの側面をたたかなどして振動を加えてください。

**ご注意** ● ひだ折りブラックフィルターにごみが付着した場合は、付着しているごみを付属の抗菌お手入れブラシで取り除いてください。

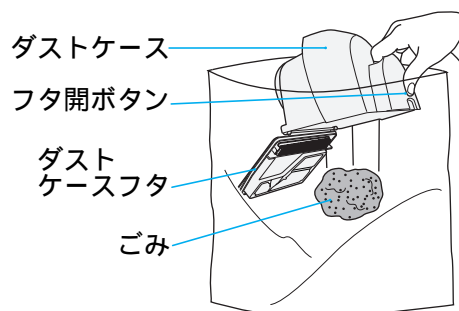

4 メッシュフィルターに付着しているごみを、付属の抗菌お手入れブラシで取り除く

**お願い** ● 抗菌お手入れブラシを元どおりダストケースに取り付ける際は奥までしっかり取り付けてください。

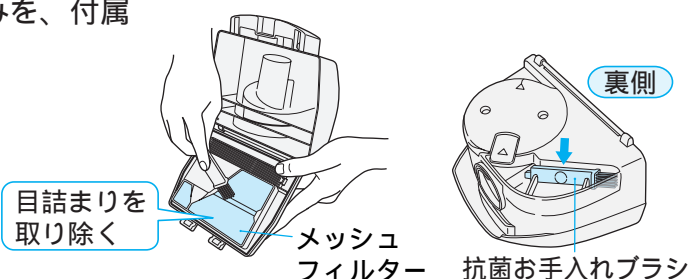

**お願い** ● 目詰まりしやすい砂ごみや土ぼこり、細かい綿ごみを吸い込むとゴミすてラインまでごみがたまる前に吸込力が弱くなることがあります。このようなときは、ごみを捨てて内筒メッシュフィルターなどの各フィルターをお手入れしてください。👉 18

**ご注意** ● ガラスの破片や虫ピンなどの鋭利な物を誤って吸い込んだときは、手を直接触れないでごみを捨ててください。けがをするおそれがあります。



## 5 ダストケースフタを手で戻し、カチッと音がするまで閉める

- ご注意**
- ダストケースおよび各フィルターは、必ずセットして運転してください。セットしないで運転すると、モーターの非常に大きい音が出ます。モーターにごみが入り、モーター故障の原因になります。

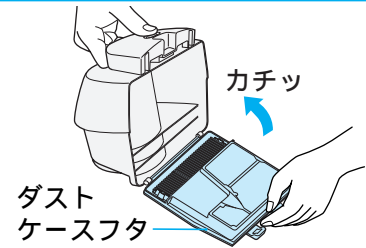

## 6 ダストケースを元どおり本体に取り付ける

ダストケースフタと本体にすき間がないようにセットしてください。

- ご注意**
- ダストケースが奥まで入っていない場合「ピー」という音がすることがあります。

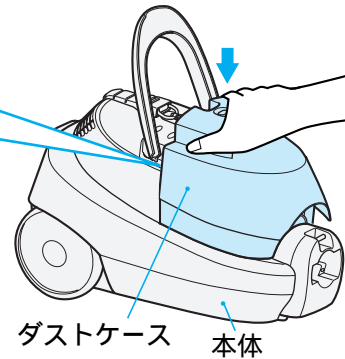

## 7 可動ハンドルを閉める

- ご注意**
- 可動ハンドルで指をはさまないように注意してください。
  - 抗菌サイクロン室キャップが元どおりダストケースに取り付けられていないと、可動ハンドルが閉まらないことがあります。

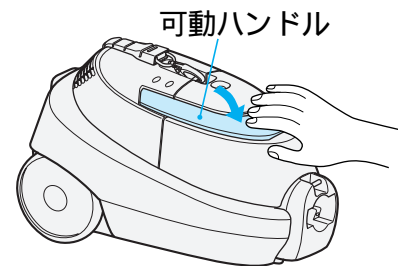

# お手入れ

ごみがたまったら

## フィルターお手入れサイン

- 「フィルターお手入れ」サインは、フィルターが目詰まりしたことを点滅でお知らせします。
- 「フィルターお手入れ」サインが点滅すると、「ターボ」または「強」運転のときは、自動的に吸込力が低下します。
- 毛足の長いじゅたんなどで吸口が密閉されると、「フィルターお手入れ」サインが点滅することがあります。
- すき間用兼サッシ用吸口などをご使用のときは、吸口を外して確認してください。吸口が付いていると、吸い込み風量が少なくなるため、ごみの量に関係なく「フィルターお手入れ」サインが点滅することがあります。
- 目詰まりしやすい砂ごみや土ぼこり、細かい綿ごみを吸わせると、「フィルターお手入れ」サインが点滅することがあります。このようなときは、ダストケースの各フィルターと「洗える抗菌HEPAクリーンフィルター」をお手入れしてください。

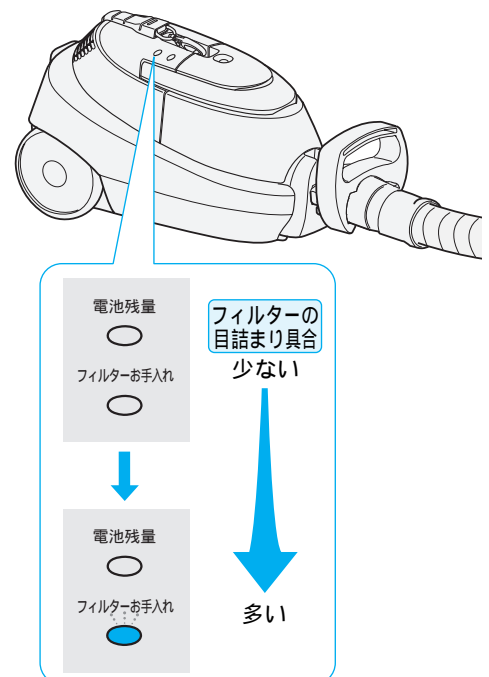

お手入れ

# お手入れ(続き)

「吸込力が弱くなった」、「フィルターお手入れサインが点滅した」、「運転音が高くなった」とき

1 ダストケースを取り出し、ごみを捨てる  16

**お願い** ● 「ごみがたまったら」に記載のフィルターのお手入れをしてください。

2 ダストケースの各フィルターに付着したごみを取り除く

## 内筒メッシュフィルター

① 取り外しボタンを押し、抗菌サイクロン室キャップを取り外す

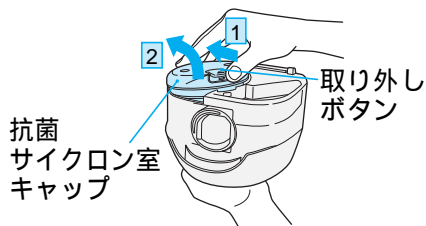

② 内筒メッシュフィルターの目詰まりを付属の抗菌お手入れブラシで取り除く

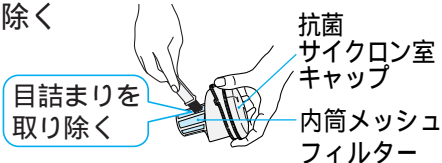

## ひだ折りブラックフィルター

ひだ折りブラックフィルターを開けて、付属の抗菌お手入れブラシでごみを取り除く

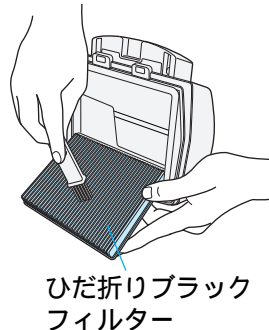

## ウレタンフィルター

汚れた水がでなくなるまでもみ洗いしたあと、平らにのばして十分に自然乾燥させる

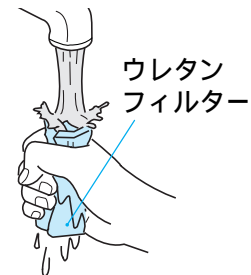

● ウレタンフィルターの乾燥には時間がかかります。予備のフィルターと交互にお使いください。

3 ダストケースフタ、抗菌サイクロン室キャップを元どおりダストケースに取り付ける

抗菌サイクロン室キャップの 印をダストケースの (合わせ位置)に合わせてカチッと音がするまで閉める

抗菌サイクロン室キャップ

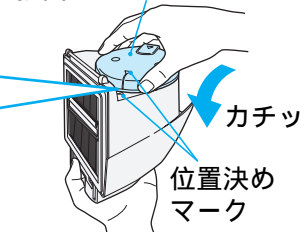

4 「洗える抗菌HEPAクリーンフィルター」の下部のつまみをつまんで取り外し、ごみを付属の抗菌お手入れブラシで取り除く

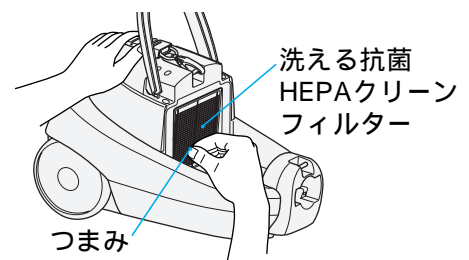

5 「洗える抗菌HEPAクリーンフィルター」を元どおり本体に取り付ける

**ご注意** ● 「洗える抗菌HEPAクリーンフィルター」はモーターの保護を兼ねているため、必ず取り付けてご使用ください。  
● 強く押してこすらないでください。破損の原因になります。

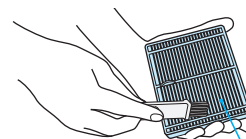

洗える抗菌HEPAクリーンフィルター

6 ダストケースを元どおり本体に取り付ける  17

**お願い** ● 吸込力を持続させるために、月に1度を目安にお手入れしてください。お手入れの目安は、ごみの種類や頻度によって異なります。

**ご注意** ● ダストケースおよび各フィルターは、必ずセットして運転してください。セットしないで運転すると、モーターの大きい音が出ます。モーターにごみが入り、モーター故障の原因になります。

## 「お手入れしても吸込力が回復しない」、「汚れが気になる」とき 各フィルターを水洗いしてください。

ダストケースからメッシュフィルター・ウレタンフィルター・抗菌サイクロン室キャップを外して付属の抗菌お手入れブラシで軽くこすりながら水洗いし、十分に自然乾燥させてから取り付けてお使いください。

### 内筒メッシュフィルター

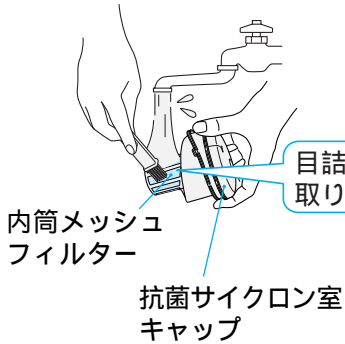

目詰まりを取り除く

### メッシュフィルター ダストケース



### ひだ折りブラックフィルター

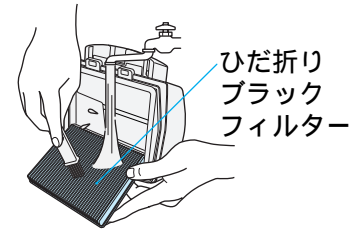

### 洗える抗菌HEPA クリーンフィルター

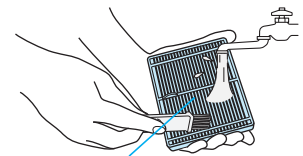

洗える抗菌HEPA  
クリーンフィルター

### ウレタンフィルター

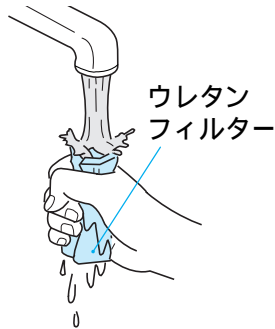

- 汚れた水がでなくなるまでもみ洗ったあと、平らにのぼして十分に自然乾燥させてください。
- ウレタンフィルターの乾燥には時間がかかります。予備のフィルターと交互にお使いください。

- ひだ折りブラックフィルター、「洗える抗菌HEPAクリーンフィルター」の奥につまんだごみなどはひだを広げて水で流してください。

#### ご注意

- 水洗い後は、必ず十分に自然乾燥させてからセットしてください。ぬれたままでご使用になると故障の原因になります。
- ダストケースおよび各フィルターは、必ずセットして運転してください。セットしないで運転すると、モーターの大きい音がします。モーターにごみが入り、モーター故障の原因になります。
- 毛のかたいブラシで洗ったり、メッシュフィルターを強く押して洗わないでください。破損の原因になります。
- 洗剤・漂白剤・ベンジン・シンナー・アルコールなどを使用したり、洗濯機で洗ったりしないでください。また、ヘア・ドライヤーなどの熱風で乾燥させないでください。変形の原因になります。

#### ご注意

- ダストケースの各フィルターや「洗える抗菌HEPAクリーンフィルター」を水洗いしても吸込力が弱い場合は、フィルターの劣化が考えられます。各フィルターの取り替えをご希望される方は、お買上げの販売店にご相談ください。👉 27

# お手入れ(続き)

## ⚠ 警告



お手入れの際は必ず電源プラグをコンセントから抜く  
また、ぬれた手で抜き差ししない

- 感電やけがをすることがあります。

## 本体・充電台

水を含ませたやわらかい布をよく絞ってからふく

### ご注意

- ベンジン、シンナー、中性洗剤などは、変色、変形などの原因となりますので、使用しないでください。

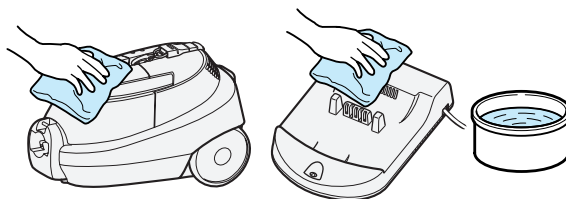

## 抗菌DCイオンパワーヘッド (水洗いできるのは抗菌回転ブラシのみです)

● 必ず延長管から抗菌DCイオンパワーヘッドを取り外してからお手入れしてください。

- 1
- ① 抗菌DCイオンパワーヘッドを裏返して、コインなどでネジ溝を「ひらく」の・印に合わせる
  - ② ブラシカバーを外す

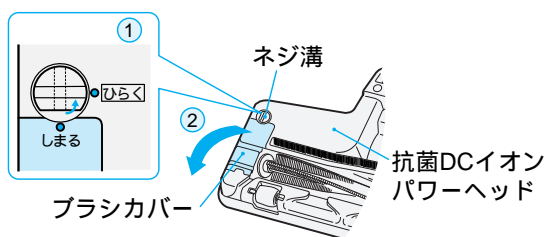

- 2
- ① 抗菌回転ブラシを少し持ち上げる
  - ② ベルトからプーリーを外す
  - ③ 抗菌回転ブラシを取り出してごみを取り除く

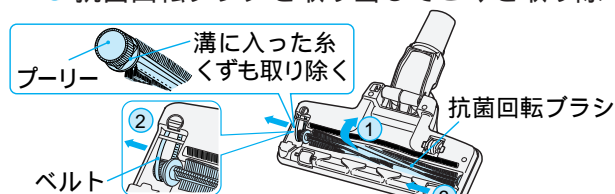

- 抗菌回転ブラシに絡みついた糸くずなどは、ハサミで取り除いてください。
- 汚れがひどい場合は抗菌回転ブラシを水洗いしてください。

- 3
- ① 四角の軸受を溝に差し込む
  - ② プーリーにベルトをかける
  - ③ 丸形の軸受を抗菌DCイオンパワーヘッドの溝に入れる

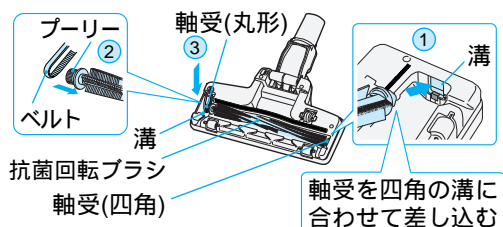

- 軸受に注油しないでください。

- 4
- ① ブラシカバーをつめに引っ掛けて閉める
  - ② ネジ溝を「しまる」の・印に合わせる

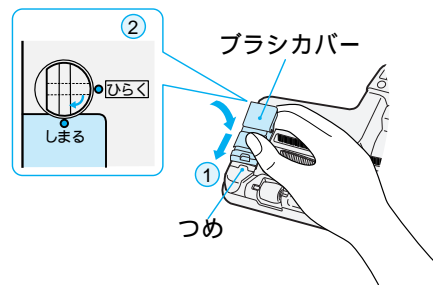

- 持ち上げ停止スイッチ、抗菌回転ブラシ、ハケ、車輪にごみが付着していると、吸込力低下の原因になります。そのようなときは「すき間用兼サッシ用吸口」でごみを吸い取ってください。
- 持ち上げ停止スイッチに無理な力を加えないでください。
- 車輪の軸に絡みついた糸くずなどは、つまようじやピンセットなどで取り除いてください。

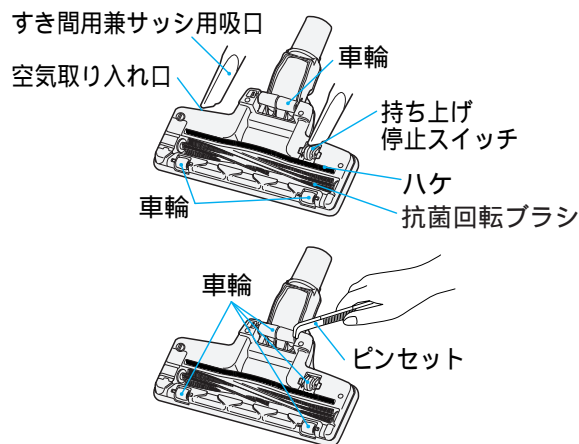

# あとかたづけ

## スタンド収納

- 収納時は電池を長持ちさせるため使用時間にかかわらず必ず充電してください。👉 10

### 簡単収納

- ① スライドつまみをスライドしながら延長管を縮める

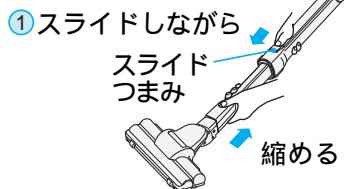

- ② 充電台にセットする 👉 10
- ③ 取り付け溝にホーススタンドを差し込む
- ④ ホーススタンドを延長管に巻きつける
- ⑤ ホースをグリップハンドル下へはめる

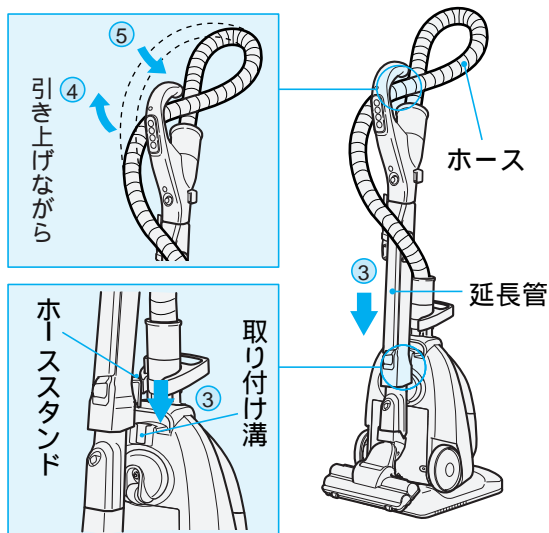

### コンパクト収納

簡単収納から、さらにコンパクトに収納できます。

- ① 手もとと操作部を延長管から外す
- ② 延長管にホースを巻きつける
- ③ 差し込み穴にスタンドフックを差し込む

収納前に棚用自在吸口、すき間用兼サッシ用吸口が延長管フックの右下に付いている場合、左側に付け替えてください。

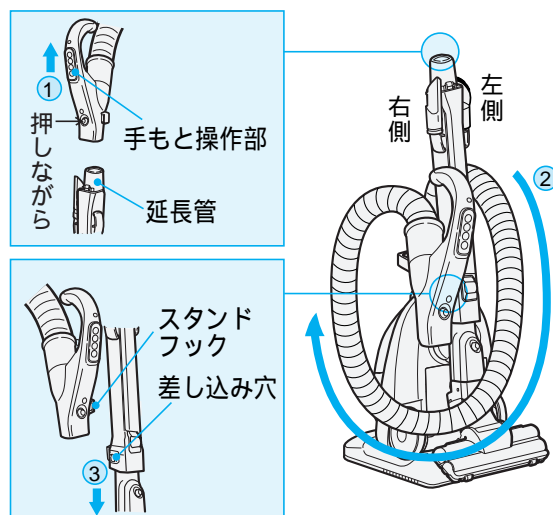

お手入れ

あとかたづけ

**ご注意** ● スタンド収納状態のまま持ち運ばないでください。  
(ホースや延長管が外れた場合危険です)

- お願い** ● 長期間使用しないときや、狭い所に収納するときは、手もとと操作部を延長管から外してください。
- ホースが変形するような状態での収納はしないでください。
  - 本体を充電台に置いてから延長管をセットしてください。
  - 長期間ご使用にならないときは、一度満充電にしてから保管してください。  
(電池の劣化を防止します)

# 保護装置について

## 保護装置(本体・抗菌DCイオンパワーヘッド・充電台・電池)

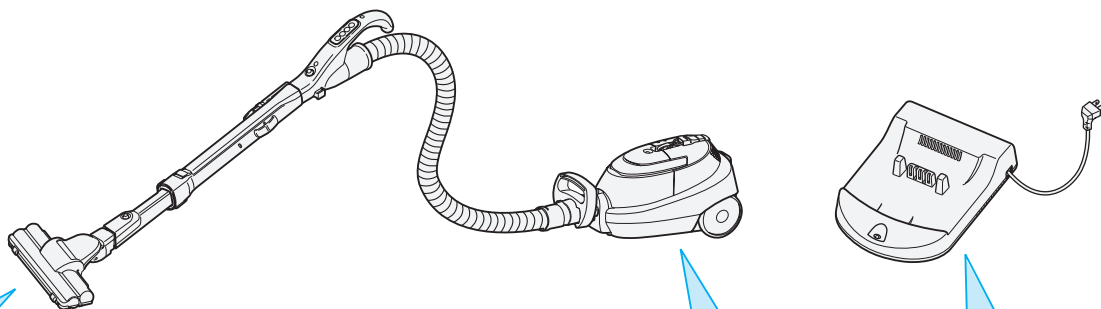

### 抗菌DCイオンパワーヘッドの保護装置について

次の場合には保護装置が働いて、抗菌DCイオンパワーヘッドのモーターが止まることがあります。

- 異物をかみ込んだ場合
- 抗菌DCイオンパワーヘッドを押しついたり、特に薄いじゅうたん、毛足の長いじゅうたんなどをお掃除した場合

#### 処置のしかた

- 保護装置が働いたときは
- ① 手もとコントロールスイッチを「切」にする
- ② 抗菌回転ブラシや軸受などのごみを取り除く  20
- ③ 約5分間待って使用する

### 本体の保護装置について

フィルターお手入れサインが点滅したままお使いになると、モーターの過熱防止のため保護装置が働いて、本体の運転が自動的に停止することがあります。

#### 処置のしかた

- 保護装置が働いたときは
- ① 手もとコントロールスイッチを「切」にする
- ② ごみを捨てるか、または、ホース、延長管、抗菌DCイオンパワーヘッドなどに詰まったごみや排気口などをふさいでいる物を取り除く  16
- ③ 約1時間待って使用する

### 充電台の保護装置について

電池の温度が高いと保護装置が働いて、充電時間が長くなる場合があります。

#### 処置のしかた

- 保護装置が働いたときは
- ① そのままセット状態にしておく
- ② 電池が冷えると充電を開始します。冷えるまでの時間分、充電時間は長くなります。

### 電池の保護装置について

電池の温度が高くなったときは、電池の過熱防止のため、本体の運転が自動的に停止することがあります。

#### 処置のしかた

- 保護装置が働いたときは
- ① 手もとコントロールスイッチを「切」にする
- ② そのまま放置し、電池が冷えるのを待つ

冬場など、気温が低い所に収納したときは、電池の性能維持のため、「ターボ」運転で使用する電力を制限することがあります。

#### 処置のしかた

- 保護装置が働いたときは
- そのまま「ターボ」運転で使用してください。電池の温度が上がると徐々に電力を増やし、通常の「ターボ」運転に戻ります。

## 保護運転

- 本体の温度が高くなったときは、モーターの過熱防止のため自動的に電力を抑える保護運転になることがあります。フィルターをお手入れしてください。  18, 19

# 電池交換のしかた

正しく充電しても、使用時間が著しく短くなったとき

## ⚠ 注意



電池が熱くなっている場合は、冷えるまで待ってから交換する

- やけどの原因になります。

## ⚠ 警告



電池交換の際は必ずホースを本体から外す

## 電池交換の目安

電池には寿命があります。

正しく満充電まで充電しても、「標準」運転で5～6分間で止ってしまう場合は、電池の寿命と考えられます。電池を交換してください。

- 電池の寿命は周囲温度・使用時間など、使用条件により異なります。
- 電池は、0～40℃で保管してください。

電池はお買い上げの販売店で形名をご指定してお求めのうえ、交換してください。

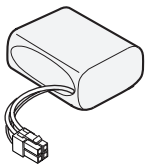

### ● 日立掃除機CV-XG20専用電池

形名：20N-3200FAM

サービスパーツCV-XG20-011とご指定ください。

希望小売価格 13,650円（税抜 13,000円）

上記希望小売価格は、価格改正に伴い変更する場合があります。

価格は、2011年7月現在の消費税率を基に総額表示を行っています。

日立製電池以外のものをご使用になった場合は、掃除機の性能・品質などを保証できませんのでご注意ください。

## 電池の交換は下記の要領で行ってください。

- 交換するときは、本体が完全に動かなくなるまで放電(本体を運転)させてください。

- ① コインなどでネジ(2本)を外し、  
② 電池カバーの凸部を引き、電池カバーを外す

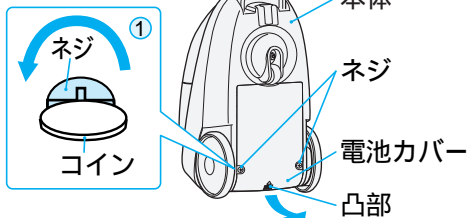

- 2 電池を取り出し、コネクターを外す

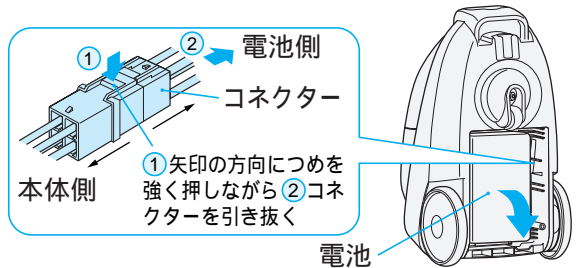

- 3 新しい電池に交換する  
① コネクターを接続し、② 本体内にコネクター、電池を入れる

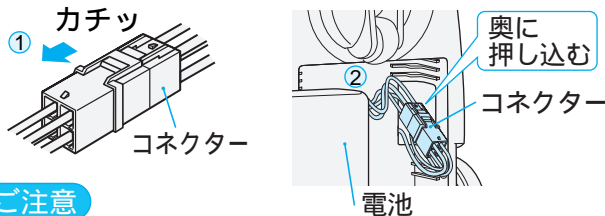

### ご注意

- コネクターは確実に差し込んでください。
- コネクターは必ず、元の位置に置いてください。

- 4 ① 電池カバーのつめを穴に引っ掛けて、電池カバーを閉め、② コインなどでネジ(2本)を締める

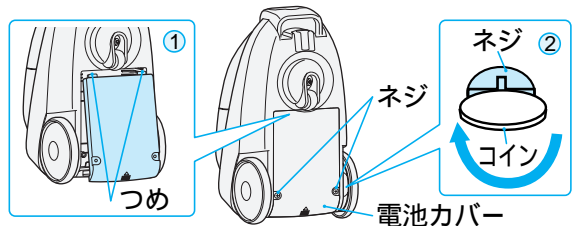

- リードセンをかみ込まないように電池カバーを閉めてください。

### ご注意

- 電池を外すときは、1、2、4の手順で行ってください。
- 本体・電池カバー部分は、上記以上分解しないでください。
- 使用済みの製品の廃棄に際しては、本体が完全に動かなくなるまで電池を放電させてから取り外して、充電式電池リサイクル協力店へお持ちください。

## リサイクルへのご協力をお願い



Ni-MH

不要になった電池は、貴重な資源を守るために廃棄しないで充電式電池リサイクル協力店へお持ちください。

# 故障かなと思ったら

こんなときは	調べるところ	直しかた
本体が運転しない (スイッチを入れても 運転しない、運転時 間が短い)	<ul style="list-style-type: none"> <li>● 充電台に本体をセットしたままでは ありませんか。</li> </ul>	充電台に本体をセットしたままでは運転し ません。充電台から外して運転してくださ い。
	<ul style="list-style-type: none"> <li>● 本体にホースが確実に差し込まれ ていますか。</li> </ul>	「カチッ」と音がするまでしっかり差し込ん でください。👉 8
	<ul style="list-style-type: none"> <li>● 電池が消耗していませんか。</li> </ul>	「充電のしかた」👉 10 をご覧になり、電池を 充電してください。正しく満充電まで充電して も「標準」運転で5～6分間で止まる場合は電池を交 換してください。👉 23
	<ul style="list-style-type: none"> <li>● 室温が高い(約40 以上)ところで 使用したり、置いたりしませんでしたか。</li> </ul>	過熱して保護装置が働いています。涼しいと ころで約1時間待つと、保護装置が解除され、再 び使用できます。それでも運転しない場合は、 充電のしかた👉 10 をご覧になり電池を充電 してください。 正しく充電しても運転しない場合は、電池を 交換してください。👉 23
充電しても使用時間 が短い	<ul style="list-style-type: none"> <li>● フィルターお手入れサイン、電池 残量サインが同時に点灯していま せんか。</li> </ul>	ノイズなどの影響による誤動作が考えられ ます。一度本体を充電台にセットしてください。 フィルターお手入れサイン、電池残量サインが 消灯したことを確認し、本体を充電台から外し、 再度運転してください。
	<ul style="list-style-type: none"> <li>● 周囲温度が高いところで充電しま せませんでしたか。</li> </ul>	涼しいところで充電してください。
	<ul style="list-style-type: none"> <li>● 電池が消耗していませんか。</li> </ul>	「充電のしかた」👉 10 をご覧になり、電池を 充電してください。 正しく満充電まで充電しても「標準」運転で 5～6分間で止まる場合は電池を交換してくだ さい。👉 23
抗菌DCイオンパワー ヘッドの抗菌回転 ブラシが回らない、 または回りにくい	<ul style="list-style-type: none"> <li>● 長期間、充電しないまま本体を放置 していませんか。(電池が放電 して一時的に回復しにくくなっ ている場合があります)</li> </ul>	満充電後、電池がなくなるまで使用し、さら に満充電すると回復することがあります。これ を2～3回繰り返しますと電池は元の状態に復 帰します。回復しないときは、電池を交換し てください。👉 23
	<ul style="list-style-type: none"> <li>● 本体、ホース、延長管、抗菌DCイ オンパワーヘッドがしっかりと接続さ れていますか。</li> </ul>	それぞれしっかりと接続してください。👉 8
	<ul style="list-style-type: none"> <li>● 保護装置が働き、抗菌DCイ オンパワーヘッドのモーターが停止 していませんか。</li> </ul>	抗菌DCイオンパワーヘッドを外して抗菌回 転ブラシのごみを取り除き、約5分待つてから ご使用ください。👉 20
	<ul style="list-style-type: none"> <li>● 抗菌回転ブラシ、軸受、持ち上げ 停止スイッチにごみなどが絡みつ いていませんか。</li> </ul>	「お手入れ」👉 20 をご覧になり、ごみなど を取り除いてください。
吸込力が弱い 「フィルターお手入れ」 サインが点滅している	<ul style="list-style-type: none"> <li>● 吸口部がゆか面から浮いていま せんか。</li> </ul>	ゆか面から離すと抗菌回転ブラシは止まり ますので異常ではありません。👉 13
	<ul style="list-style-type: none"> <li>● 電池が消耗していませんか。</li> </ul>	「充電のしかた」👉 10 をご覧になり電池を 充電してください。正しく満充電まで充電して も「標準」運転で5～6分間で止まる場合は電池を交 換してください。👉 23
	<ul style="list-style-type: none"> <li>● ダストケースのごみがいっぱい になっていませんか。</li> </ul>	「ごみがたまったら」👉 16 をご覧になり、 ごみを捨ててください。
	<ul style="list-style-type: none"> <li>● フィルターにごみが付着してい ませんか。</li> </ul>	「お手入れ」👉 17～19 をご覧になり、ひだ折 りブラックフィルター・内筒メッシュフィル ターなどの各フィルターをお手入れしてくだ さい。
	<ul style="list-style-type: none"> <li>● 延長管、ホース、つぎてにごみ が詰まっていますか。</li> </ul>	延長管、ホース、つぎてのごみを取り除 いてください。ごみの詰まりの除去は、使 い古しの歯ブラシなどを使うと効果的 です。
<ul style="list-style-type: none"> <li>● 抗菌DCイオンパワーヘッドにご みが詰まっていますか。</li> </ul>	「お手入れ」👉 20 をご覧になり、ご みを取り除いてください。	



こんなときは	調べるところ	直しかた
充電台にセットしても充電ランプが点灯しない	● 充電台の電源プラグがコンセントに差し込まれていますか。	充電台の電源プラグをコンセントに差し込んでください。👉 10
	● 本体が充電台に確実にセットされていますか。	本体を充電台にセットし直してください。セットし直しても充電ランプが点灯しないときは、いったん電源プラグをコンセントから抜き、2~3秒後に再度電源プラグを差し込んでください。👉 10
充電中、本体や充電台が熱い	<ul style="list-style-type: none"> <li>● 充電電流が流れているため、室温+20 程度の熱は、発生しますが異常ではありません。</li> <li>● 電池は、連続して長時間ご使用した場合や、充電すると温度が上がりますが、異常ではありません。</li> </ul>	
充電中、異常を感じたら(異音、異臭、煙が出るなど)	● 充電台の電源プラグを抜いてお買い上げの販売店にご相談ください。	
排気や本体があたたかくなる(特に夏場)	● 空気の流れてモーターを冷却しているため、あたたかくなるのは異常ではありません。	
充電ランプが消えない	<ul style="list-style-type: none"> <li>● 次のような場合は、充電ランプが消えるまでの時間が長くなる場合がありますが、異常ではありません。 <ul style="list-style-type: none"> <li>①室温が30 以上で充電した場合</li> <li>②充電完了直後に使用し、すぐに充電した場合</li> <li>③充電中、本体を充電台から外して、すぐに充電台にもどした場合</li> </ul> </li> </ul>	涼しい場所で充電し、約4時間で充電ランプが消えるか確認してください。
	● 12時間以上充電しても充電ランプが消えない場合は、機器の故障あるいは電池の寿命と考えられますので、販売店にご相談ください。👉 23	
充電ランプが点滅する	● 電池の過熱保護装置が働いています。	本体を充電台から外し1分程度待って、再度充電台にセットしてください。
充電しても電池残量の表示がすぐに点滅または消灯する	● 電池が消耗していませんか。	正しく満充電まで充電しても「標準」運転で5~6分間で止まる場合は電池を交換してください。👉 23
	● 長時間、充電しないまま本体を放置していませんか。(電池が放電して一時的に回復しにくくなっている場合があります)	電池がなくなるまで使用し、再度満充電すると回復することがあります。これを2~3回繰り返しますと電池は元の状態に復帰します。回復しないときは、電池を交換してください。👉 23

# アフターサービスと保証について

## 使用中に異常が生じたときは

この取扱説明書をよくお読みのうえ、「故障かなと思ったら」 24の点検をしていただき、それでも故障と思われる場合には、ご自分で修理なさらないでお買い上げの販売店にご相談ください。

- アフターサービスについてご不明の場合、その他お困りの場合は、お買い上げの販売店またはご相談窓口にお問い合わせください。
- 修理を依頼されるため、掃除機を販売店にお持ちの際は、付属品(ホース、延長管、抗菌DCイオンパワーヘッド)もごいっしょにお持ちください。

アフターサービスをお申しつけのときお知らせください。

- 1 形名 - CV-XG20
- 2 症状 - できるだけ詳しく



## 保証について

この商品は保証書付きです。

- 保証書は販売店で所定事項を記入してお渡しいたしますから、記載内容をご確認いただき、大切に保存してください。
- 保証期間はお買い上げの日から1年間です。なお、保証期間中でも有料になることがありますので、保証書をよくお読みください。
- 保証期間経過後の修理については、販売店にご相談ください。

修理によって機能が維持できる場合は、お客様の要望により有料修理いたします。

当社は販売店からの注文により、補修用性能部品を販売店に供給します。

## 転居される場合

- ご転居により、お買い上げの販売店のアフターサービスを受けられなくなる場合は、前もって販売店にご相談ください。ご転居先での日立の家電取扱店を紹介させていただきます。
- 電源周波数の異なる地区へのご転居に際しても、部品の交換は不要です。

## 部品の保有期間について

この掃除機の補修用性能部品の保有期間は製造打ち切り後6年です。

補修用性能部品とは、その商品の機能を維持するために必要な部品です。

## 愛情点検



### 長年ご使用の掃除機の点検を

ご使用の際、このような症状はありませんか？

- スイッチを入れても時々運転しないことがある。
- 電源コードを折り曲げると、通電したり、しなかったりする。
- 運転中に異常な音や振動がする。
- 本体が変形していたり、異常に熱い。
- 焦げ臭い“におい”がする。
- その他の異常があるとき。

ご使用中止

このような症状のときは、故障や事故防止のため、スイッチを切り、コンセントから電源プラグを抜いて必ず販売店に点検・修理をご相談ください。

## 日立家電品についてのご相談や修理はお買い上げの販売店へ

なお、転居されたり、贈物でいただいたものの修理などで、ご不明な点は下記窓口にご相談ください。

修理などアフターサービスに関するご相談は  
エコーセンターへ

TEL 0120-3121-68

FAX 0120-3121-87

(受付時間) 9:00 ~ 19:00 (365日)  
携帯電話、PHSからもご利用できます。

商品情報やお取り扱いについてのご相談は  
お客様相談センターへ

TEL 0120-3121-11



FAX 0120-3121-34

(受付時間) 9:00 ~ 17:30(月~土)、9:00 ~ 17:00(日・祝日)  
年末年始は休ませていただきます。  
携帯電話、PHSからもご利用できます。

- 「持込修理」および「部品購入」については、上記サービス窓口にて各地区のサービスセンターをご紹介します。
- お客様が弊社にお電話でご連絡いただいた場合には、正確にご回答するために、通話内容を記録(録音など)させていただきます。
- ご相談、ご依頼いただいた内容によっては弊社のグループ会社に個人情報を提供し対応させていただくことがあります。
- 修理をご依頼いただいたお客様へ、アフターサービスに関するアンケートハガキを送付させていただきます。

# 別売り部品

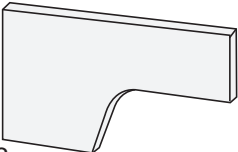
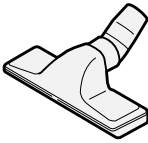
日立の家電品取扱店でお求めください。  
 価格は、2012年4月現在の消費税率を基に総額表示を行っています。

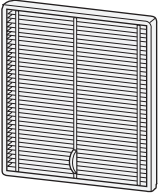
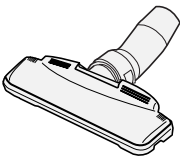
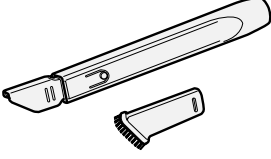
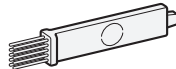
<p>● <b>ウレタンフィルター</b></p>  <p>サービスパーツ CV-XG20-013 とご指定ください。 希望小売価格 315円(税抜 300円)</p>	<p>● <b>ふとん用吸口 (G-52)</b></p>  <p>希望小売価格 1,785円(税抜 1,700円)</p>	<p>● <b>はたき吸口 (D-H3)</b></p>  <p>希望小売価格 3,990円(税抜 3,800円)</p>	
<p>● <b>洗える抗菌HEPAクリーン フィルター</b></p>  <p>サービスパーツ CV-XG20-014 とご指定ください。 希望小売価格 1,050円(税抜 1,000円)</p>	<p>● <b>丸洗いフローリング ヘッド(D-F3)</b></p>  <p>希望小売価格 5,250円(税抜 5,000円)</p>	<p>● <b>伸縮すき間用吸口 (D-SH2)</b></p>  <p>希望小売価格 1,680円(税抜 1,600円)</p>	<p>● <b>抗菌お手入れブラシ</b></p>  <p>サービスパーツ CV-XG20-053 とご指定ください。 希望小売価格 315円(税抜 300円)</p>

● 上記希望小売価格は、価格改正に伴い変更する場合があります。

	部品名	抗菌の確認を行った試験機関名	試験方法	抗菌の方法	抗菌の処理を行っている部分の名称
抗 菌 効 果	抗菌DCイオンパワーヘッド	(財)日本紡績検査協会	JIS Z 2801	樹脂に練り込み	プラスチック
	抗菌回転ブラシ	(財)日本化学繊維検査協会	JIS L 1902	繊維に付着	刷毛
	抗菌サイクロン室キャップ	(財)日本紡績検査協会	JIS Z 2801	樹脂に練り込み	プラスチック
	洗える抗菌HEPAクリーンフィルター	(財)日本紡績検査協会	JIS Z 2801	繊維に付着	ひだ折り不織布
	抗菌お手入れブラシ	(財)日本紡績検査協会	JIS Z 2801	樹脂に練り込み	プラスチック

# 仕様

本体	使用電池	ニッケル水素電池 円筒密閉型
	定格電圧	24.0V
	運転音	64dB～約54dB
	集じん容積	0.4L
	質量	3.2kg (本体のみ) 4.6kg (標準付属品を含む) <sup>1</sup>
	使用温度範囲	0～40
	連続使用時間	約40分間(満充電・電池初期 / 20、「標準」運転時)
	電池寿命	6分 <sup>2</sup> /回「標準」運転時、充放電約2600回 <sup>3</sup> /20 時 6分 <sup>2</sup> /回「強」運転時、充放電約2000回 <sup>3</sup> /20 時 6分 <sup>2</sup> /回「ターボ」運転時、充放電約1000回 <sup>3</sup> /20 時
	寸法	長さ320mm×幅180mm×高さ195mm (本体のみ) (パワーヘッド幅 230mm)
	充電台	入力
消費電力		充電中(ランプ点灯時)：約55W、補充電中(ランプ消灯時)：約7W 待機時(本体をはずしたとき)：約2.5W
出力		DC24.0V 1.6A
充電時間		約2.5時間 (電池初期 / 周囲温度20℃で使用、充電時)
コードの長さ		1.2m
外形寸法		長さ265mm×幅186mm×高さ65mm
質量		0.7kg
標準付属品	ホース.....1本 抗菌DCイオンパワーヘッド.....1個 延長管.....1本 充電台.....1個	
付属応用部品	サッとベルト.....1個 サッとハンドル.....1個 すき間用兼サッシ用吸口.....1個 棚用自在吸口.....1個 ウレタンフィルター(予備).....1枚 抗菌お手入れブラシ.....1本	

1. 充電台を除く標準付属品を含む
2. 当社の調査より、日常掃除における掃除機の平均実運転時間を約6分として計算しています。
3. 回数は日数に換算できません。

## お客様メモ

後日のために記入しておいてください。  
サービスを依頼される  
とき、お役に立ちます。

購入店名

電話

ご購入年月日

年

月

日

 日立アプライアンス株式会社

〒105-8410 東京都港区西新橋2-15-12