

2

各フィルター、ダストケースを水洗いする

ひだの奥にたまったごみを水で流してください。取り外してお手入れすることもできます。

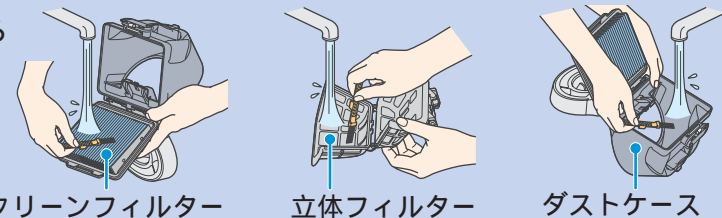

クリーンフィルター

立体フィルター

ダストケース

3

立体フィルターをダストケースに取り付ける

1 立体フィルターのベースをダストケースの溝に差し込む

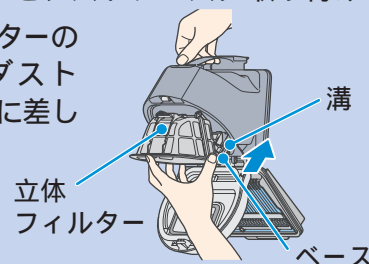

立体フィルター

溝

ベース

2 立体フィルターを元どおり取り付ける

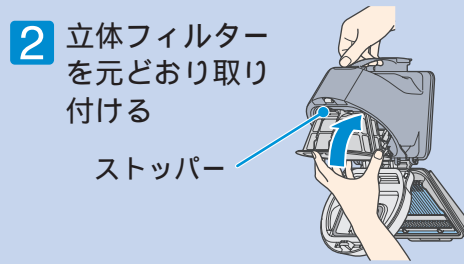

ストッパー

2 「サイクロン室」を水洗いする

1

サイクロン室から内筒フィルターを取り出す

1 取り外しボタンを押し、サイクロン室を取り出す

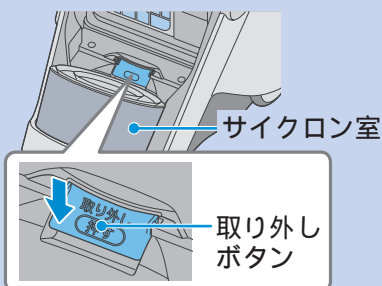

取り外しボタン

2 内筒フィルター中央の持ち手に指をかけ、サイクロン室から取り出す

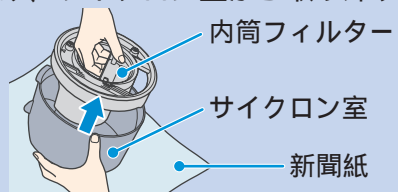

内筒フィルター

サイクロン室

新聞紙

取り外すときにごみがこぼれる場合があります。新聞紙の上で取り外してください。

内筒フィルターが取り外しにくいときは矢印の方向へ回転させて取り外してください。

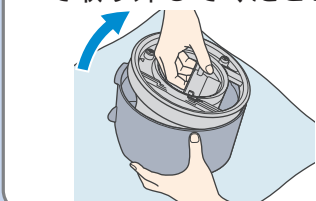

2

内筒フィルターとサイクロン室を水洗いする

付着しているごみやほこりは、軽く落としてから水洗いしてください。

3

内筒フィルターを元どおりサイクロン室に取り付ける

1 サイクロン室と内筒フィルターの印を合わせる

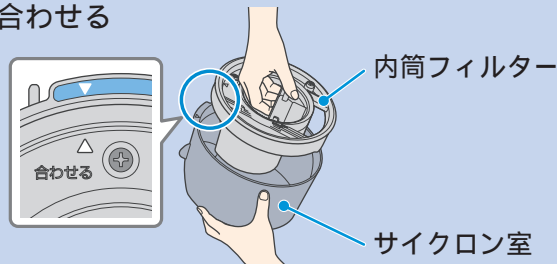

内筒フィルター

サイクロン室

2 内筒フィルターの突起をサイクロン室の差し込み溝に合わせ、しっかり奥まで押し込む

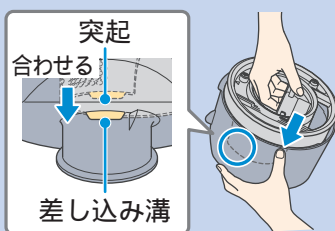

突起

合わせる

差し込み溝

4

サイクロン室を取り付ける

サイクロン室の青い凸部を本体の取り外しボタンに合わせ、「カチッ」と音がするまで押し込む

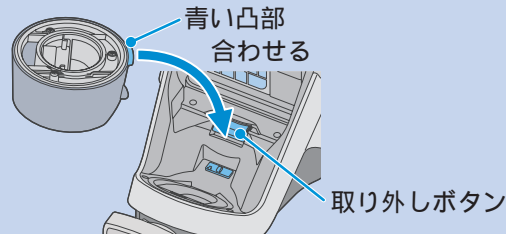

青い凸部

合わせる

取り外しボタン

故障かなと思ったら

修理を依頼される前に、「取扱説明書」の「故障かなと思ったら」をもう一度ご確認ください。

カンタンお手入れガイド

詳しくは「取扱説明書」をご覧ください。

サイクロン方式のクリーナーは、「紙パックがない」という特長を持っていますが、強い吸込力で掃除していただくためには、こまめなごみ捨て、フィルターのお手入れをおすすめします。

「ダストケース」「サイクロン室」の構成

ダストケース

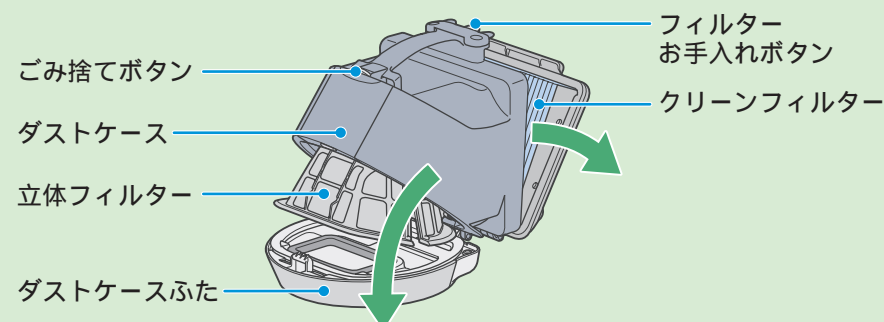

お手入れブラシの取り外しかた

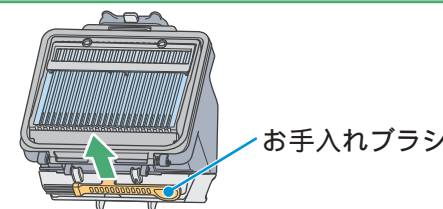

サイクロン室

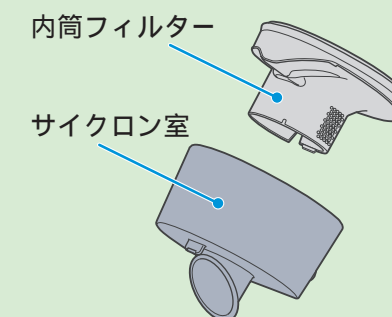

ごみすてラインの確認のしかた

お掃除が終わったら、ダストケースを取り出し、「ごみすてライン」を確認してください。

1

上ふたを開け、ダストケースを取り出す

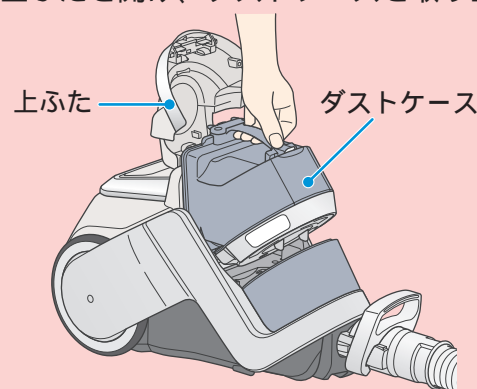

上ふた

ダストケース

2

ダストケースの窓から、ごみが「ごみすてライン」を超えていないかを確認する

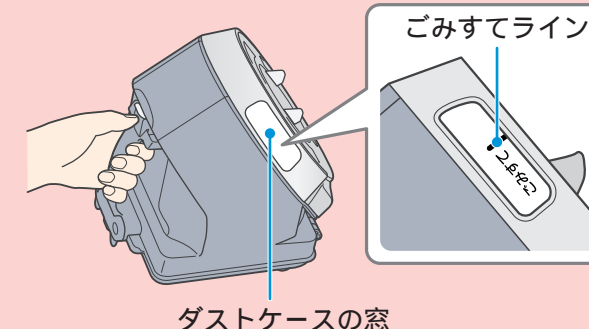

ごみすてライン

ダストケースの窓

お願い

ダストケースを取り出すときは、「ごみ捨てボタン」や「フィルターお手入れボタン」を押さないでください。ごみがこぼれる場合があります。本体内・サイクロン室にごみがこぼれたときは、ごみを取り除いてから元どおりダストケースを取り付けてください。ダストケースを持つときや置くときは、集じん口を上に向けてください。集じん口を下に向けると、ごみがこぼれる場合があります。

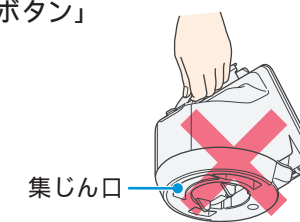

集じん口

ごみの捨てかた

ダストケースのごみは、「ごみすてライン」を超える前に捨ててください。
サイクロン室にごみが詰まった場合は、サイクロン室を取り出してお手入れしてください。

1 「立体フィルター」のごみを捨てる

1 ダストケースを大きめのごみ袋などの中に入れ、ごみ捨てボタンを押す

ごみ捨てボタン
ダストケース
ダストケースふた
ごみ
ごみ袋

2 付属のお手入れブラシで、立体フィルターに付着したごみを取り除く

お手入れブラシ
立体フィルター

立体フィルターは、取り外してお手入れできます。

2 「クリーンフィルター」のごみを捨てる

1 付属のお手入れブラシの柄の半円部を、クリーンフィルターの白いひだ部分に押し当てながら、チリおとしガイドにそわせて左右に5往復程度動かす
(これによりクリーンフィルターが振動し、付着したチリがダストケース内に落ちます)

お手入れブラシの柄の半円部
柄の半円部
クリーンフィルター
チリおとしガイド

柄の半円部をクリーンフィルターの白いひだ部分に押し当てながら左右に動かす
カリカリッ

お願い 柄の半円部を強く押し当てすぎるとクリーンフィルターが破れることがあります。軽く押し当ててください。

2 ダストケースを大きめのごみ袋などの中に入れ、フィルターお手入れボタンを押す

クリーンフィルターを軽くたたいて、付着したごみを落としてください。

フィルターお手入れボタン
ダストケース
クリーンフィルター
ごみ
ごみ袋

3 付属のお手入れブラシで、クリーンフィルターに付着したごみを取り除く

取り外してお手入れすることもできます。

1 90度開く

お手入れブラシ
クリーンフィルター

2 下方向に取り外す

クリーンフィルター
取り外す

ひだの奥にたまったごみを取り除いてください。
お手入れ後は、取り外した逆の手順で取り付けてください。

ティッシュペーパーを使うと、ごみ捨てがさらに簡単・清潔になります。

お願い ティッシュペーパーは、一辺の長さが20cm程度以上で2枚重ねのものをご使用ください。
ぬれたティッシュペーパーは使用しないでください。
立体フィルターにごみが付着している場合は、付属のお手入れブラシで取り除いてください。

1 ティッシュペーパーの端を、立体フィルターの上端から3cm程度はみ出すようにのせる

3cm程度
立体フィルター
ティッシュペーパー

2 ティッシュペーパーの上端を立体フィルターに固定する
ティッシュペーパーでくるむようにしてつまむ

溝
ティッシュペーパーと一緒に押し込み、引っ掛ける

3 ティッシュペーパーの下端を立体フィルターの下端に合わせる

たるみ
下端を合わせる

4 立体フィルターにそわせて、ティッシュペーパーをそっと奥まで押し込む
立体フィルターにそわせる
奥まで押し込む
手で押さえたまま

ティッシュペーパーを強く押し込むと、立体フィルターの溝がダストケースのふちから外れる場合があります。ティッシュペーパーはそっと押し込んでください。

5 ダストケースフタを閉める

カチッ
ダストケースふた

ダストケースからはみ出しても問題ありません。

ティッシュペーパーの種類や取り付け状態によっては、ティッシュペーパーが破れることがあります。ごみ捨て時にティッシュペーパーが破れていても異常ではありません。

水洗いのしかた(ダストケース・サイクロン室は丸洗いできます)

ダストケースのごみを捨てても「吸込力が回復しない」、「本体のランプが赤点滅した」ときは、各フィルターを水洗いしてください。
水洗い後は、自然乾燥させてから本体に取り付けてください。クリーンフィルターの乾燥には約12時間必要です。(乾燥時間は環境や季節によって異なります)

お願い 付着しているごみやほこりは、軽く落としてから水洗いしてください。
付属の「お手入れブラシ」以外のブラシは使用しないでください。

1 「ダストケース」を水洗いする

1 立体フィルターを取り外す

1 ダストケースふた、クリーンフィルターを開けて、立体フィルターの「押す」刻印部を指で押す

2 立体フィルターの枠を持ち、ダストケースふた側から引き出す

押す 刻印部
クリーンフィルター
ダストケースふた
立体フィルター
ダストケースふた