

# 取扱説明書

HITACHI  
Inspire the Next

保証書付き  
保証書は裏表紙に付いています。

日立 **充電式** 掃除機

型式

# PV-BM2

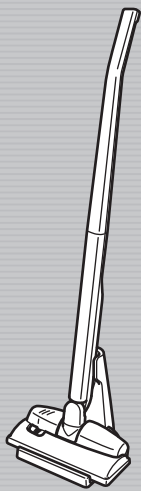

クワッの小町

このたびは日立電気掃除機をお買い上げいただき、まことにありがとうございました。

この掃除機は家庭用です。業務用や掃除以外の目的にはご使用にならないでください。

ご使用前に、この取扱説明書をよくお読みになり、正しくご使用ください。

お読みになったあとは、大切に保存してください。

「安全上のご注意」〈P.2~3〉をお読みいただき、正しくご使用ください。

## もくじ

	ページ
安全上のご注意	2
各部のなまえと準備	4
充電のしかた	5
使いかた	5
上手なお掃除のしかた	6
ごみがたまったら	7
お手入れのしかた	8
電池について	9
電池交換のしかた	9
故障かなと思ったら	10
別売り部品	10
アフターサービスと保証	11

## 仕様

本体	使用電池	ニカド電池	充電台・充電用アダプター 付属品	入力* AC100V 50/60Hz (消費電力 充電中約7.5W、補充電中約2W 本体を外したとき約1.5W)
	定格電圧	DC 7.2V		
	外形寸法	長さ145mm×幅286mm×高さ1,018mm		
	使用温度範囲	0~40℃		
	連続使用時間	約25分(満充電・電池初期/20℃)		
	電池寿命	繰返し充放電 約1,000回 (JIS C8705耐久特性試験による)		
	質量	1.7kg(ハンドル含む)		
	出力*	DC 7.2V 330mA		
充電時間	約6時間(周囲温度20℃)			
コード長さ	1.8m			
*印は充電台・充電用アダプター接続時				
充電台(ベース)…1コ、充電台(アーム)…1コ、 充電用アダプター…1コ、ハンドル…1本、 ハンドルキャップ…1コ				



この製品は日本国内家庭用です。電源電圧や電源周波数の異なる海外では使用できません。  
また、アフターサービスもできません。

# 安全上のご注意



必ずお守りください

ご使用になる人や、ほかの人への危害、財産への損害を未然に防止するため、お守りいただくことを次のように説明しています。また、本文中の注意事項についてもよくお読みのうえ、正しくご使用ください。







■表示内容を無視して誤った使いかたをしたときに生じる危害や損害の程度を、次の表示で区分し、説明しています。

 <b>危険</b>	この表示の欄は、「死亡または重傷を負う危険が切迫して生じることが想定される」内容です。
 <b>警告</b>	この表示の欄は、「死亡または重傷を負うことが想定される」内容です。
 <b>注意</b>	この表示の欄は、「軽傷を負うことが想定されるか、または物的損害の発生が想定される」内容です。

## 絵表示の説明

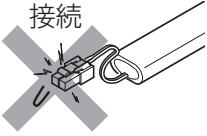





	「警告や注意を促す」内容のものです。
	してはいけない「禁止」内容のものです。
	必ず実行していただく「指示」内容のものです。

## ニカド電池について



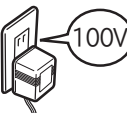







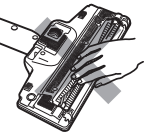

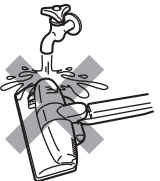

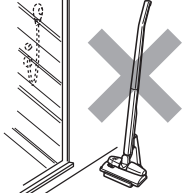
 <b>危険</b>	
 <b>分解したり改造しない</b> <small>分解禁止</small> ●電池の漏液・発熱・破裂の原因になります。	 <b>+</b> 、 <b>-</b> 端子を針金などの金属で接続しない <small>禁止</small>  ●金属製のネックレスやヘアピンなどと一緒に持ち運んだり保管しないでください。 ●電池がショートし、漏液・発熱・破裂の原因になります。
 <b>ニカド電池を単独で充電しない</b> <small>禁止</small> ●電池の漏液・発熱・破裂の原因になります。	 <b>リード線をかみ込ませたり切断したりしない</b> <small>禁止</small> ●電池がショートし、漏液・発熱・破裂・発火させる原因となります。
 <b>火の中に投入したり加熱しない</b> <small>禁止</small> ●電池の漏液・発熱・破裂の原因になります。	
 <b>PV-BM2以外の機器に接続しない</b> <small>禁止</small> ●過電流により、電池が漏液・発熱・破裂する原因になります。	

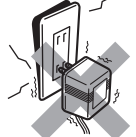
 <b>警告</b>	
 <b>電池を落下させたり衝撃を与えたりしない</b> <small>禁止</small> ●電池の漏液・発熱・破裂の原因になります。 	 <b>電池に水や海水をかけたり、水中に入れたりしない</b> <small>水ぬれ禁止</small>  ●ショート・発熱の原因になります。

## 本体・充電台・充電用アダプターについて











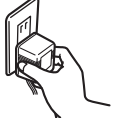

 <b>警告</b>	
 <b>分解したり修理・改造しない</b> <small>分解禁止</small> ●火災・感電・けがの原因になります。 ●修理は販売店、またはメーカー指定のお客様ご相談窓口にご相談ください。	 <b>交流100Vのコンセントを使う</b> <small>100V</small>  ●火災・感電の原因になります。
 <b>灯油、ガソリン、可燃性ガス、たばこの吸い殻などを吸わせない</b> <small>禁止</small>  ●火災や爆発の原因になります。	 <b>充電用アダプターのプラグ、充電用コネクターは根元まで確実に差し込む</b> <small>差し込む</small> ●差し込みが不完全ですと、火災・感電の原因になります。

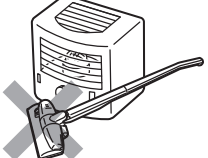
# 警告

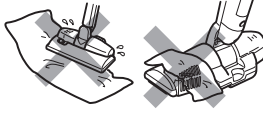
<p> <b>吸口部の回転部分には触れない</b></p> <ul style="list-style-type: none"> <li>●けがをすることがあります。</li> <li>●特にお子さまにはご注意ください。</li> </ul> 	<p> <b>水洗いをしたり風呂場での使用はしない</b></p> <ul style="list-style-type: none"> <li>●感電する場合があります。</li> </ul> 
<p> <b>浴室の近くなど湿気の多いところや、水にぬれるところでは充電しない</b></p> <ul style="list-style-type: none"> <li>●感電・発火・異常発熱の原因になります。</li> </ul> 	<p> <b>傷んだコードや充電用アダプター、ゆるんだコンセントは使用しない</b></p> <ul style="list-style-type: none"> <li>●感電・ショート・発火の原因になります。</li> </ul> 
<p> <b>充電用アダプターのコードを傷つけない</b></p> <p>〔傷つけ・加工・無理な曲げ・引っ張り・ねじり・重いものを載せる・挟み込むなどしない・吸口部の回転ブラシに巻き込ませない〕</p> <ul style="list-style-type: none"> <li>●コードが破損し、火災・感電の原因になります。</li> </ul> 	<p> <b>端子間を針金などの金属で接続しない</b></p> <ul style="list-style-type: none"> <li>●火災・感電の原因になります。</li> </ul>  
<p> <b>充電用アダプターのほこりなどは定期的に乾いた布でふき取る</b></p> <ul style="list-style-type: none"> <li>●プラグにほこりなどがたまると、湿気などで絶縁不良となり、火災の原因になります。</li> </ul> 	<p> <b>お手入れ・点検の際は、スイッチを「〇(切)」にする</b></p> <ul style="list-style-type: none"> <li>●けがをすることがあります。</li> </ul> 
<p> <b>お手入れ・点検の際は充電用アダプターをコンセントから抜く また、ぬれた手で抜き差ししない</b></p> <ul style="list-style-type: none"> <li>●火災・感電の原因となります。</li> </ul>  <p>ぬれた手はふいてから</p>	

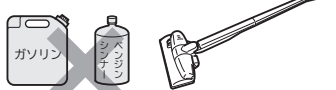
安全上のご注意

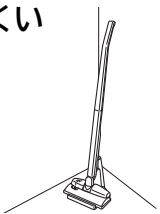
# 注意

<p> <b>充電用アダプターを抜くときは、コードを持たずに先端のアダプター本体を持って引き抜く</b></p> <ul style="list-style-type: none"> <li>●感電やショートして発火することがあります。</li> </ul> 	<p> <b>使用後は本体を充電台にセットする</b></p> <ul style="list-style-type: none"> <li>●電池の性能を損う原因になります。</li> </ul> 
<p> <b>火気に近づけない</b></p> <ul style="list-style-type: none"> <li>●本体の変形によるショート・発火の原因になります。</li> </ul> 	<p> <b>吸込口や排気口をふさいで長時間運転しない</b></p> <ul style="list-style-type: none"> <li>●過熱による本体の変形・発火の原因になります。</li> </ul> 
<p> <b>引火性のもの(ガソリン、ベンジン、シンナー)の近くで使用しない</b></p> <ul style="list-style-type: none"> <li>●爆発や火災の原因になります。</li> </ul> 	<p> <b>部屋のすみなど、倒れにくいところで充電・収納する</b></p> <ul style="list-style-type: none"> <li>●本体や充電台が倒れ、破損・けがの原因になることがあります。</li> </ul> 
<p> <b>アームを持って充電台を持ち上げない</b></p> <ul style="list-style-type: none"> <li>●本体が倒れ、破損・けがの原因になることがあります。</li> </ul> 	

# 各部のなまえと準備

- 下図の部品があることを確認してください。
- (P.〇〇)カッコ内の数字は主な説明のあるページです。

この掃除機は簡便掃除用です。

フローリング、畳、毛足の短い(7mm以下)じゅうたんにお使いいただけます。

- ごみの種類によっては、吸わないものもあります。(こびりついたごみ、大きい紙くず、重量物、クリップなど)
- 壁ぎわや段差(敷居)などのごみは取れにくいことがあります。
- 敷物などの段差のお掃除は避けてください。(吸口部が引っかかる場合があります)

## 吸口部 (P.6、7)

吸口部を床面より浮かせるとセンサーハケが働いて回転ブラシが止まります。

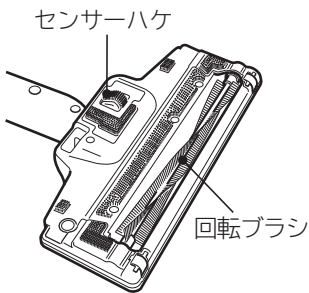

### ご注意

- 吸口部を床面より浮かせた状態でセンサーハケには手を触れないでください。回転ブラシが回りだし危険です。

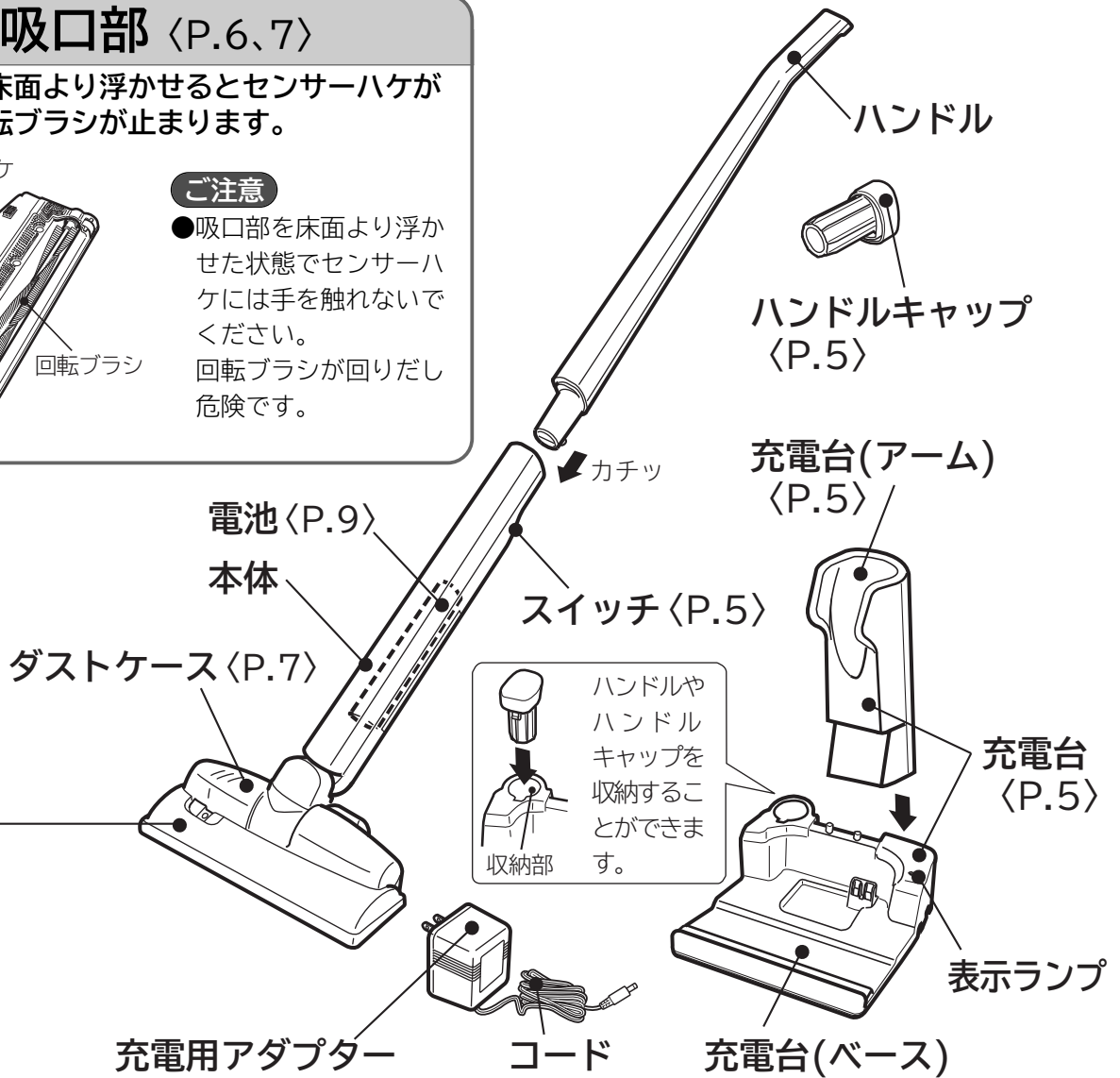

## 準備

### 1 ハンドルを本体に取り付ける

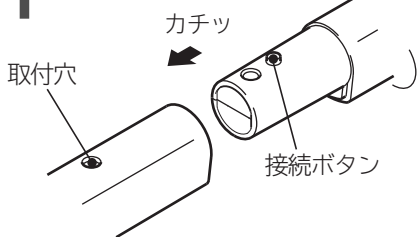

- 接続ボタンを確実に取付穴に挿入してください。
- 取付穴に指を入れないでください。
- ハンドルキャップは充電台の収納部へ収納してください。

### 2 充電台(アーム)を充電台(ベース)に取り付ける

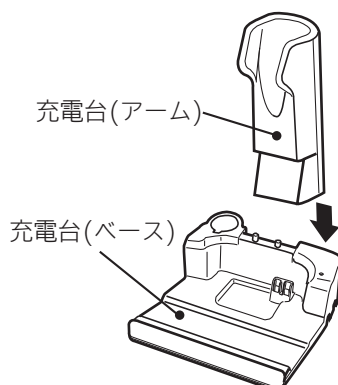

### 3 充電用コネクターを充電台のジャックに差し込む

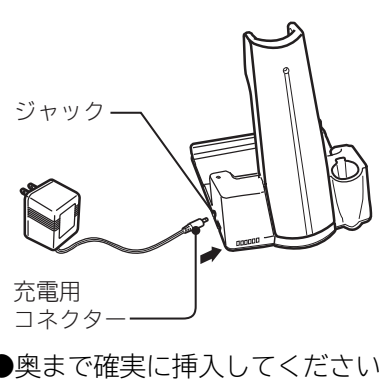

# 充電のしかた

●出荷時は電池が充電されていませんので、ご使用前に充電してください。(標準充電時間は約6時間です)

## 1 充電用アダプターのプラグをコンセントに差し込む

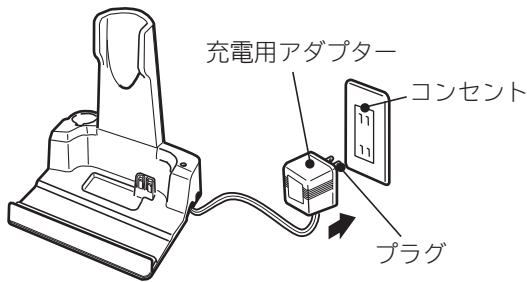

## 2 スイッチを「○(切)」にして、本体を充電台にセットする

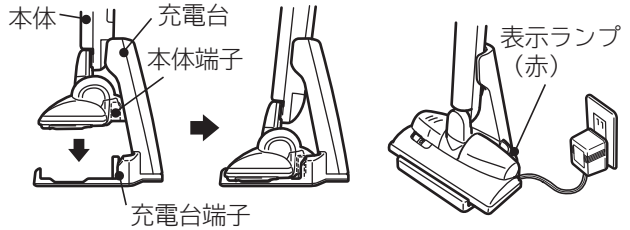

- 充電台に本体が確実にセットされると表示ランプが点灯します。
- 表示ランプが点灯しないときは本体を充電台にセットし直してください。
- 充電が完了すると表示ランプが消灯します。

- 表示ランプが消えた状態で本体を充電台から外し、再び充電台にのせると表示ランプが点灯しますが異常ではありません。
- 標準充電時間は約6時間ですが、ご使用方法により充電時間が異なる場合があります。
- 充電中、本体や充電台や充電用アダプターが熱くなりますが、異常ではありません。
- 表示ランプ消灯時に充電用アダプターのプラグをコンセントから抜きますと、一瞬表示ランプが点灯しますが故障ではありません。

### お願い

- 長期間（10日以上）使わないときは充電用アダプターのプラグをコンセントから抜いてください。
- 長時間（10日以上）充電せずに放置されたときは6時間以上充電してからご使用ください。(充電しないと、電池の性能を損なう場合があります)
- 電池を長持ちさせるため、使用時間にかかわらず充電してください。
- 掃除機を充電台にセットしない状態で放置しないでください。(電池が放電し、電池寿命が大幅に短くなる場合があります)

各部のなまえと準備

# 使いかた

## ⚠ 注意



- アームを持って充電台を持ち上げない
- 本体が倒れ、破損・けがの原因になることがあります。

## スティックタイプとして使うとき

本体を充電台より取り外して床に置き、スイッチを「|/○」にすると「運転/停止」ができます。

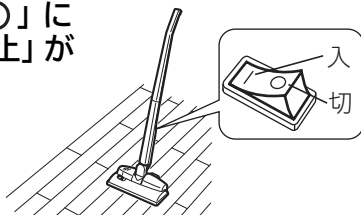

## 保管のしかた

本体を充電台にセットしてください。

- 充電台の表示ランプが点灯したことを確認してください。
- 充電するときはスイッチを「○(切)」にしてください。

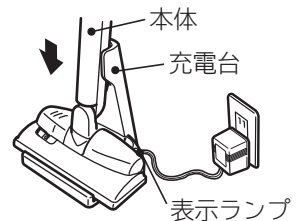

## ハンディタイプとして使うとき

### 1 ハンドルを外しハンドルキャップを本体に取り付ける



- 奥までしっかりと差し込んでください。
- ハンドルは充電台の収納部へ収納してください。
- 接続ボタンを溝に合わせて収納してください。

### 2 本体を持ってスイッチを「|/○」にする「運転/停止」ができます。

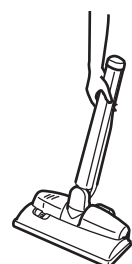

### ご注意

- ハンドルキャップを持ってお掃除しないでください。ハンドルキャップが本体から外れる場合があります。

充電のしかた 使いかた

# 上手なお掃除のしかた

床の種類	ポイント
フローリング	木の合わせ目にそってお掃除してください。フローリングの傷つき防止になります。
畳	畳の目にそってお掃除してください。畳の傷つき防止になります。
じゅうたん	毛足の短い（7mm以下）じゅうたんでゆっくり操作してください。

- ご注意**
- 特にひのきなどの傷つきやすい床の場合には、吸口部を床面に強く押しつけないでください。床の傷つきを防ぐためです。
  - ハケが磨耗していると、床を傷つけるおそれがあります。磨耗しているときは、お買い上げの販売店にご相談ください。
  - ごみが入ったままで本体を振ったり裏返したりしないでください。ごみこぼれの原因になります。
  - 本体や充電台を引きずらないでください。床の傷つきを防ぐためです。

## 吸口部の動きについて

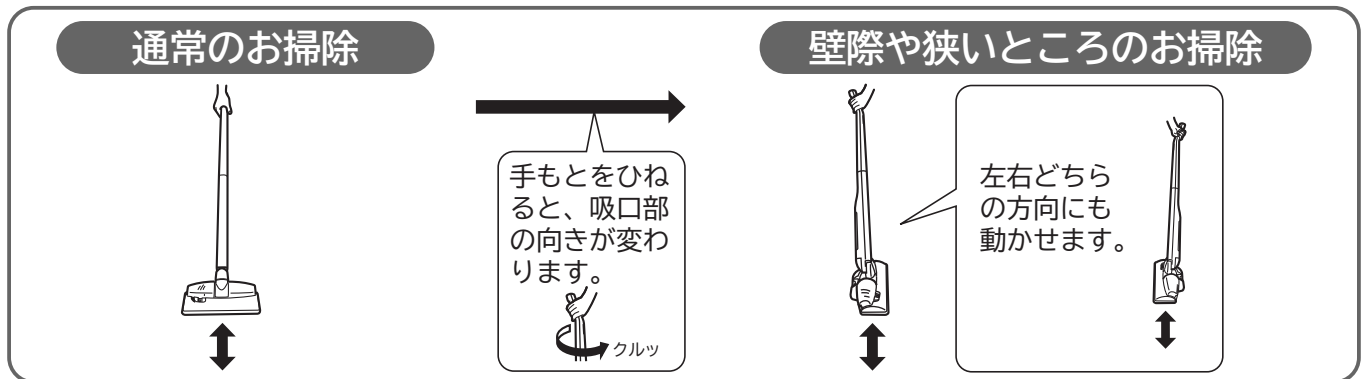

## お掃除のポイント

ベッドの下など	家具と家具のすき間
<p>床面より約9cm以上のすきまがあれば、ハンドルを寝かせると奥までお掃除できます。</p>	<p>手もとのひねりで吸口部の向きを調節すると、狭い場所にも吸口が届きます。</p>
お部屋の隅や壁際	テーブルの下
<p>壁際に吸口部の向きを合わせて、縦向きにお掃除すると便利です。</p>	<p>手もとのひねりで吸口部をコントロールすると家具などを移動しなくてもお掃除できます。</p>

## クイックスタート

掃除中に吸口部を持ち上げるとセンサーハケが働いて運転が停止し、床に置くと運転を再開します。移動の際やちょっと運転を停止する場合、スイッチを入れたままでも、持ち上げるだけで止めることができ床につけるだけですぐに運転できます。

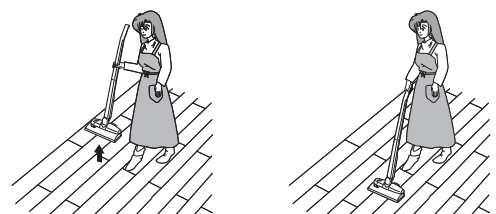

# ごみがたまったら

**警告**  
 ごみを捨てる際はスイッチを「○(切)」にする  
 ●けがをすることがあります。

**1** 着脱ボタンを押しながらつまみを矢印の方向へ移動する

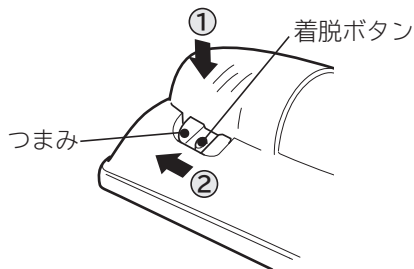

**2** ダストケースを回転させ上方に持ち上げて取り外す

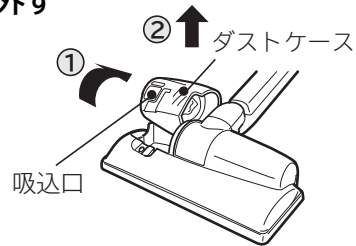

**お願い**

- 吸込口を下に向けないでください。ごみがこぼれることがあります。

**3** ダストケースからフィルターを引き出しごみを捨てる



- フィルターについてごみを軽くはたいて落としてください。

**4** フィルターをダストケースに取り付ける

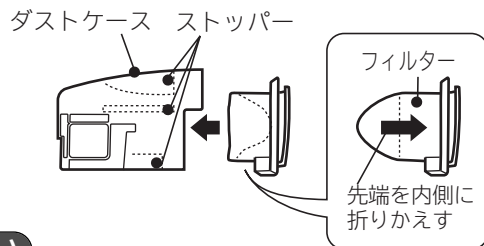

**お願い**

- ストッパーのところまで確実に取り付けてください。
- フィルターは必ず取り付けてください。ごみがモーターに入り故障の原因になります。

**5** ダストケースを上から押し込み取り付ける

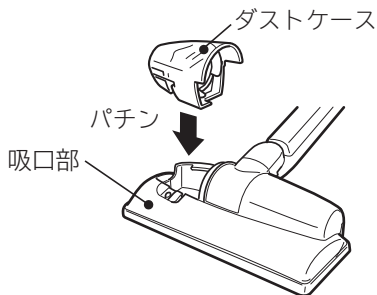

- 吸口部のダストケース収納部にごみがたまっているときは取り除いてください。

**6** ダストケースを押しながら、つまみを矢印の方向へ移動する

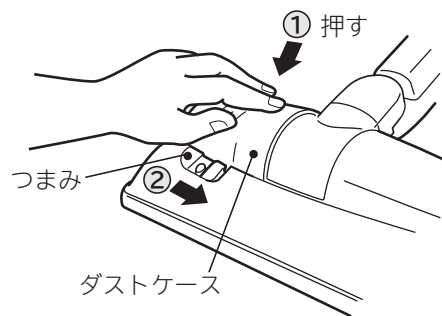

**お願い**

- ごみは早めに捨ててください。吸込力の低下やモーターの故障を防ぎます。
- 吸込口にしまったごみは取り除いてください。
- 砂ごみなどの目づまりしやすいごみは、少量でも早めに捨ててください。

## 汚れがひどいときは

フィルターを水で洗い、水気を切り、陰干しで十分に乾燥させてください。

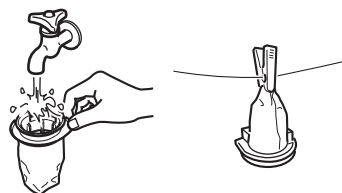

**お願い**

- フィルターは洗濯機で洗ったり、ヘアードライヤーで乾燥させないでください。

## あると便利な別売り部品 <P.10>

### 使い切りフィルター(GP-S1F)

フィルターにかぶせて使うとごみ捨てが簡単にできます。

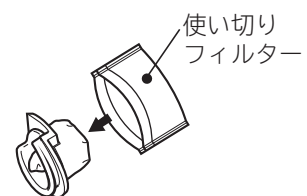

上手なお掃除のしかた

ごみがたまったら

# お手入れのしかた

## 警告



お手入れの際はスイッチを「○(切)」にして充電用アダプターのプラグをコンセントから抜く

スイッチを切る

## 保護フィルター (ダストケースの取り付け/取り外しは「ごみがたまったら」〈P.7〉をご覧ください)

ごみを捨てても吸引力が回復しないときは保護フィルターを水洗いしてください。

### 1 本体からダストケースを取り出す

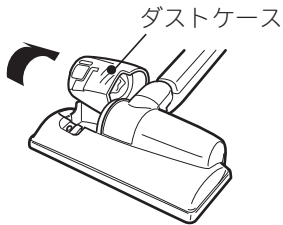

### 2 保護フィルターを取り出す

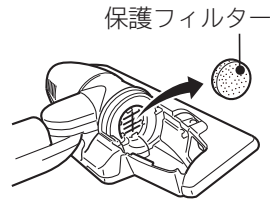

### 3 保護フィルターを水で洗い、水気を切り、陰干しで十分に乾燥させる

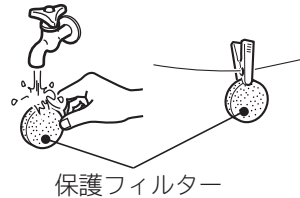

### 4 保護フィルター、ダストケースを元どおり本体に取り付ける

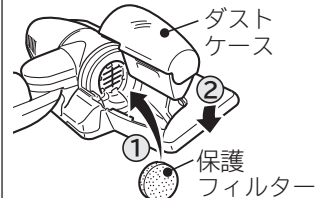

**お願い** ●保護フィルターは洗濯機で洗ったり、ヘアードライヤーで乾燥させないでください。

## 本体・付属品

水を含ませたやわらかい布をよく絞ってからふいてください。

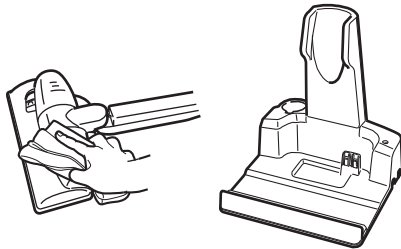

**お願い** ●充電台にごみがたまっているときは取り除いてください。  
●ベンジン、シンナー、中性洗剤などは、変色、変形などの原因となりますので使用しないでください。

## 吸口部 (水洗いできるのは回転ブラシのみです)

### 1 吸口部を裏返して、硬貨などでネジ溝を「ひらく」に合わせ、ブラシカバーを外す



### 2 回転ブラシを持ち上げてベルトを外し、回転ブラシを取り外してごみを取り除く

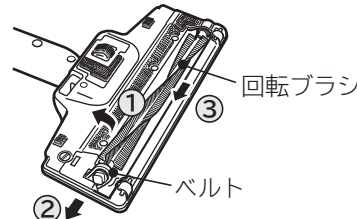

●軸受にたまったごみも取り除いてください。  
●回転ブラシに絡みついた糸くずなどは、ハサミで取り除いてください。  
●汚れがひどい場合は回転ブラシを水洗いしてください。

### センサーハケもお掃除しましょう。

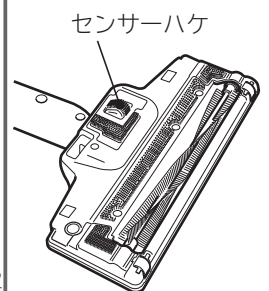

### 3 軸受(黒側)を差し込み、プーリーにベルトをかけて軸受(白側)を吸口部の溝に入れる

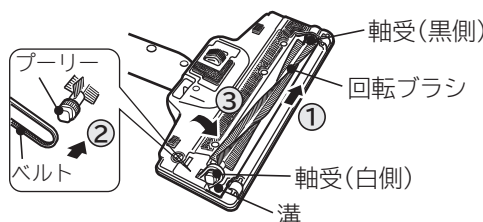

### 4 ブラシカバーをつめに引っ掛けて閉めネジ溝を「しまる」に合わせる

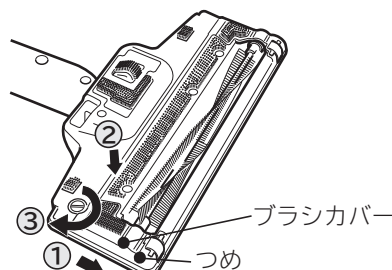

●すき間にたまったごみを取り除いてください。  
●別の掃除機をお持ちの場合は、たまったごみを吸い取ってください。



# 電池について (電池は消耗品です)

- 電池の寿命は周囲温度、使用時間等、ご使用の条件により異なります。  
正しく充電しても、5～6分間で止まる場合は、電池の寿命が尽きたものと考えられます。  
電池を交換してください。
  - 交換のときは、モーターが完全に回らなくなるまで放電させてください。
  - 電池は、0℃～40℃で充電・使用・保管をしてください。
- ご注意**
- 破損により電解液が肌・衣服についたときは、直ちに多量の水で洗ってください。
  - ご使用済みの製品の廃棄に際しては、電池を完全に放電させてから取り外して、充電式電池リサイクル協力店へお持ちください。

電池はお買い上げの販売店で形名をご指定のうえ、交換してください。

名称：日立 [充電式] 掃除機専用電池 形名：6N-1700SCR

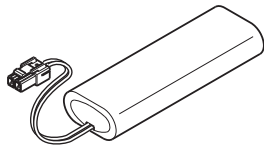

希望小売価格 2,730円 (税抜 2,600円)

日立製電池以外のものをご使用になった場合は、掃除機の性能・品質などを保証できませんのでご注意ください。

- 上記希望小売価格は、価格改正に伴い変更する場合があります。
- 価格は、2012年12月現在の消費税率を基に総額表示を行っています。

## 電池交換のしかた

### 警告



スイッチを切る

電池交換の際はスイッチを「○(切)」にする

### 1 本体を裏返して+ドライバーでねじを外し電池カバーをあける

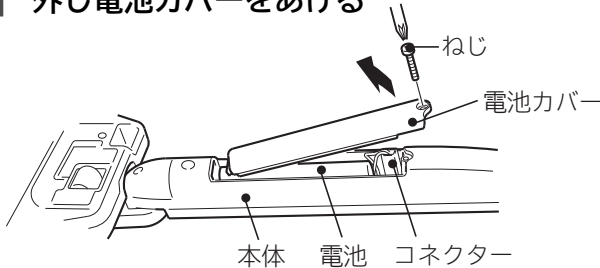

### 2 電池を取り出し、コネクターを外す

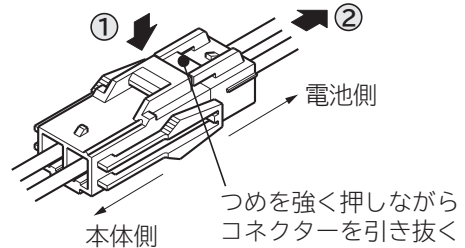

### 3 新しい電池に交換する

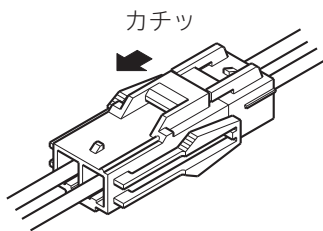

- コネクターは確実に差し込んでください。
- コネクター接続後、本体内に電池、コネクターを入れてください。

### 4 電池カバーのつめを本体の穴に入れ、ねじで締めつける

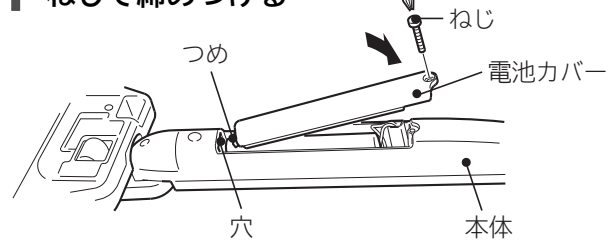

- リード線をかみ込まないように電池カバーを閉めてください。

### リサイクルへのご協力をお願い



Ni-Cd

不要になった電池は、貴重な資源を守るために廃棄しないで充電式電池リサイクル協力店へお持ちください。

# 故障かなと思ったら

こんなときは	調べるところ	直しかた
吸込力が弱い	●電池が消耗していませんか。	「充電のしかた」〈P.5〉をご覧ください。電池を充電してください。正しく充電しても5～6分間で止まる場合は電池を交換してください。〈P.9〉
	●ダストケース内にごみが目詰まりしていませんか	「ごみがたまったら」〈P.7〉をご覧ください。ごみを捨ててください。
	●フィルターが汚れていませんか。	「ごみがたまったら」〈P.7〉をご覧ください。フィルターを水洗いしてください。
回転ブラシが回転しない	●電池が消耗していませんか。	「充電のしかた」〈P.5〉をご覧ください。電池を充電してください。正しく充電しても5～6分間で止まる場合は電池を交換してください。〈P.9〉
	●回転ブラシやセンサーハケに異物がかみ込んでいませんか。	「お手入れ」〈P.8〉をご覧ください。取り除いてください。
	●異物がかみ込むとモーターの保護装置が働き、自動的に止まります。スイッチを「○(切)」にして異物を取り除いた後、約5分後にご使用ください。	
	●吸口部が床面から浮いていませんか。	床面から離すと回転ブラシは止まります。〈P.4〉
	●毛足の長いじゅうたんでお掃除をするとセンサーハケが働いて回転ブラシが止まる場合があります。毛足の短い(7mm以下)じゅうたんでお使いください。	
表示ランプが点灯しない	●充電用アダプターのプラグがコンセントに差し込まれていますか。	充電用アダプターのプラグをコンセントに差し込んでください。〈P.5〉
	●充電用コネクタが充電台のジャックに差し込まれていますか。	充電用コネクタを充電台のジャックに差し込んでください。〈P.4〉
	●本体が充電台に確実にセットされていますか。	本体を充電台にセットし直してください。〈P.5〉
充電中、本体や充電台や充電用アダプターが熱い	●制御回路に充電電流が流れているため、異常ではありません。	

## 別売り部品

日立の家電品取扱店でお求めください。  
 価格は、2012年12月現在の消費税率を基に総額表示を行っています。

### 使い切りフィルター

GP-S1F(30枚入り)

希望小売価格 525円(税抜 500円)

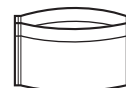

●上記希望小売価格は、価格改正に伴い変更する場合があります。

# アフターサービスと保証

## 使用中に異常が生じたときは

「故障かなと思ったら」〈P.10〉をご確認のあと、それでも故障と思われる場合には、ご自分で修理をなさらないで買い上げの販売店にご相談ください。

- 修理を依頼されるため、掃除機を販売店にお持ちの際は、標準付属品〔充電台(ベース)、充電台(アーム)、充電用アダプター、ハンドル、ハンドルキャップ)も一緒にお持ちください。

お知らせいただきたい内容

- 1 型式－PV-BM2
- 2 症状－できるだけ詳しく

## 転居される場合

- ご転居により、買い上げの販売店のアフターサービスを受けられなくなる場合は、前もって販売店にご相談ください。ご転居先での日立の家電取扱店を紹介させていただきます。
- 電源周波数の異なる地区へのご転居に際しても、部品の交換は不要です。

## 部品の保有期間について

この掃除機の補修用性能部品の保有期間は、**製造打ち切り後6年**です。  
補修用性能部品とは、その商品の機能を維持するために必要な部品です。

## 愛情点検



### ★長年ご使用の掃除機の点検を

ご使用の際、このような症状はありませんか？

- スイッチを入れても、運転しない
- 充電用アダプターのコードを折り曲げると、通電したりしなかったりする
- 運転中、時々止まる
- 運転中、異常な音がする
- 本体が変形したり、異常に熱い
- こげくさい“におい”がする
- その他の異常がある

ご使用中止

事故防止のため、すぐにスイッチを切り、コンセントから充電用アダプターのプラグを抜いて、販売店へ点検・修理を依頼してください。

## 日立家電品についてのご相談や修理は買い上げの販売店へ

なお、転居されたり、贈り物でいただいたものの修理などで、ご不明な点は下記窓口にご相談ください。  
※下記窓口の内容は、予告なく変更させていただく場合がございます。

ホームページに「よくあるご質問」について記載しておりますので、ご活用ください。  
[http://kadenfan.hitachi.co.jp/q\\_a/index.html](http://kadenfan.hitachi.co.jp/q_a/index.html)

修理に関するご相談は  
エコーセンターへ

TEL 0120-3121-68  
FAX 0120-3121-87

(受付時間) 9:00～19:00(月～土)、9:00～17:30(日・祝日)  
携帯電話、PHSからもご利用できます。

商品情報やお取り扱いについてのご相談は  
お客様相談センターへ

TEL 0120-3121-11  
FAX 0120-3121-34

(受付時間) 9:00～17:30(月～土)、9:00～17:00(日・祝日)  
年末年始は休ませていただきます。  
携帯電話、PHSからもご利用できます。

## 保証について

- この商品は保証書付きです。  
保証書は販売店で所定事項を記入してお渡しいたします。記載内容をご確認いただき、大切に保存してください。

保証期間	買い上げ日から1年間です。 (保証期間中でも有料になることがありますので、保証書をよくお読みください)
保証期間中は	修理に際しましては、保証書をご提示ください。 保証書の記載内容に基づいて修理させていただきます。
保証期間が過ぎているときは	修理によって機能が維持できる場合は、ご要望により有料で修理させていただきます。

- 「持込修理」および「部品購入」については、上記サービス窓口にて各地区のサービスセンターをご紹介します。
- お客様が弊社にお電話でご連絡いただいた場合には、正確にご回答するために、通話内容を記録(録音など)させていただくことがあります。
- ご相談、ご依頼いただいた内容によっては弊社のグループ会社に個人情報を提供し対応させていただくことがあります。
- 修理をご依頼いただいたお客様へ、アフターサービスに関するアンケートハガキを送付させていただくことがあります。

故障かなと思ったら  
別売り部品

アフターサービスと保証

# 日立 充電式 掃除機 保証書

持込修理

この保証書は取扱説明書、本体貼付ラベル等の注意書きに従った使用状態で保証期間内に故障した場合に、本書に記載されている内容に基づき、無料修理をお約束するものです。無料修理をご依頼になる場合は、お買い上げの販売店に商品と本書をご持参ご提示ください。

型式	PV-BM2	※ お 買 い 上 げ 日	保 証 期 間
		年 月 日	本体：1年 (但し電池は除く)
※お客様	ご住所 _____ お名前 _____ 様 お電話 _____ ( )		
※販売店	ご住所 _____ お名前 _____ 様 お電話 _____ ( )		

※印欄に記入のない場合は無効となりますから、記入の有無をご確認ください。

- 保証期間内でも次のような場合には有料修理となります。
    - (イ)使用上の誤り、または改造や不当な修理による故障または損傷。
    - (ロ)お買い上げ後の落下、輸送等による故障または損傷。
    - (ハ)火災、地震、水害、落雷、その他の天災地変、公害や異常電圧による故障または損傷。
  - (ニ)車両、船舶にとう載して使用された場合に生じた故障または損傷。
  - (ホ)業務用に使用されて生じた故障または損傷。
  - (ヘ)本書のご提示がない場合。
  - (ト)本書にお買い上げ年月日、お客様名、販売店名の記入のない場合、あるいは字句を書き換えられた場合。
- この商品は持込修理の対象商品です。郵送などで修理依頼された場合の送料などはお客様のご負担となります。また、出張修理をご希望の場合には、出張に要する実費を申し受けます。
  - ご転居の場合は事前にお買い上げの販売店にご相談ください。
  - 贈答品等で本書に記入してあるお買い上げの販売店に修理をご依頼になれない場合にはご相談窓口〈P.11〉にご相談ください。
  - 修理の際、弊社の品質基準の適合した再利用部品を使用することがあります。
  - 本書は再発行いたしませんので紛失しないよう大切に保存してください。
  - 本書は日本国内においてのみ有効です。 This warranty is valid only in Japan.

- この保証書は本書に明示した期間、条件のもとにおいて無料修理をお約束するものです。したがってこの保証書によって保証書を発行している者(保証責任者)、及びそれ以外の事業者に対するお客様の法律上の権利を制限するものではありませんので、保証期間経過後の修理等についてご不明の場合は、お買い上げの販売店またはご相談窓口〈P.11〉にお問い合わせください。
- お客様にご記入いただいた保証書の写しは、保証期間内のサービス活動及びその後の安全点検活動のために記載内容を利用させていただく場合がございますので、ご了承ください。
- 保証期間経過後の修理、補修用性能部品の保有期間について詳しくは、「アフターサービスと保証」〈P.11〉をご覧ください。

修理メモ

.....

.....

.....

日立アプライアンス株式会社

〒105-8410 東京都港区西新橋2-15-12 電話03(3502)2111