

取扱説明書

保証書付き
保証書は裏表紙に付いています。

日立電気掃除機

型式 PV-SK1

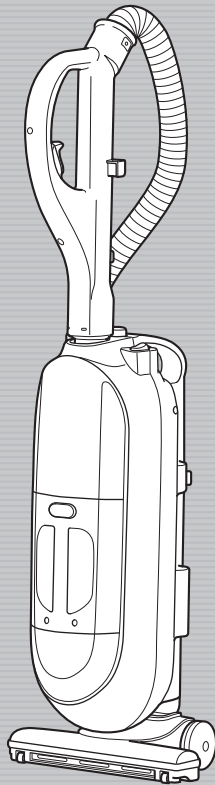

◀ **ごみダッシュ**

スティック

ごみダッシュサイクロン

このたびは日立電気掃除機をお買い上げいただき、まことにありがとうございました。

この掃除機は家庭用です。業務用や掃除以外の目的にはご使用にならないでください。

ご使用前に、この取扱説明書をよくお読みになり、正しくご使用ください。

お読みになったあとは、保証書とともに大切に保存してください。

「安全上のご注意」 → P.6~7 をお読み
いただき、正しくご使用ください。

もくじ

ご使用前に

●特長とお願い	2
●各部のなまえと組み立てかた	4
●安全上のご注意	6

使いかた

●操作のしかた	8
●収納のしかた	10

お掃除が終わったら

●ごみの捨てかた	11
●お手入れのしかた	14

こんなときは

●故障かなと思ったら	16
●アフターサービスと保証	18
●別売り部品	19
●仕様	19



特長とお願い

「新サイクロン方式」で、強烈パワー長持ち。
さらに「ごみダッシュ」で、ごみ捨て簡単。

新サイクロン方式 高速ファンモーターのパワーを活かしきる

大面積の立体フィルターとダストフィルターが
パワーのロスを抑えてスムーズに吸引。
吸引風がダストケース内で旋回流を発生させ、
ごみと空気を分離。さらに強力でごみをプレス
することで、集じん量もアップしました。

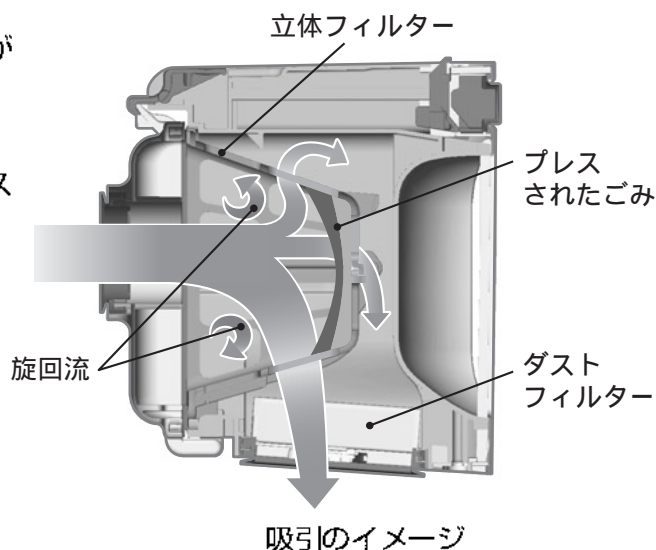

ごみダッシュ パツと飛び出す！清潔ごみ捨て

プレスされたごみがワンタッチで飛び出し、簡単に捨て
られます。→ P.12

ティッシュペーパーを使うと、ごみ捨てがさらに簡単・清潔
になりますのでおすすめします。→ P.12



- 1 立体フィルター内部にティッシュペーパーを取り付けます
- 2 ごみを吸います
- 3 ごみを捨てます

ティッシュペーパー

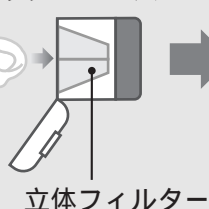

ごみ

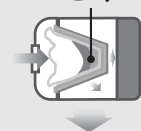

立体フィルター



ティッシュペーパー
に包まれたごみ

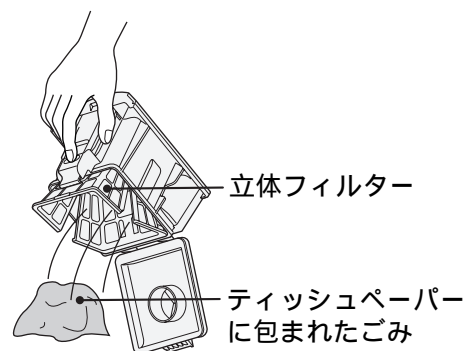

サイクロン方式のクリーナーは、「紙パックがいらない」という特長を持っていますが、
強い吸込力でお掃除していただくためには、ダストケースのお手入れが必要です。→ P.11~14

ティッシュペーパーは市販されている2枚重ねのものをご使用ください。

ぬれたティッシュペーパーは使用しないでください。

ティッシュペーパーを使用した場合、吸込仕事率が10W程度下がります。

水洗いもできるダストフィルター 水洗いすれば、強烈パワーが復活

チリ離れ性、耐久性に優れた素材をダストフィルターに採用。

付属の「お手入れブラシ」を使って簡単にチリ落としができます。

さらに水洗いをすれば、強烈パワーがますます復活します。

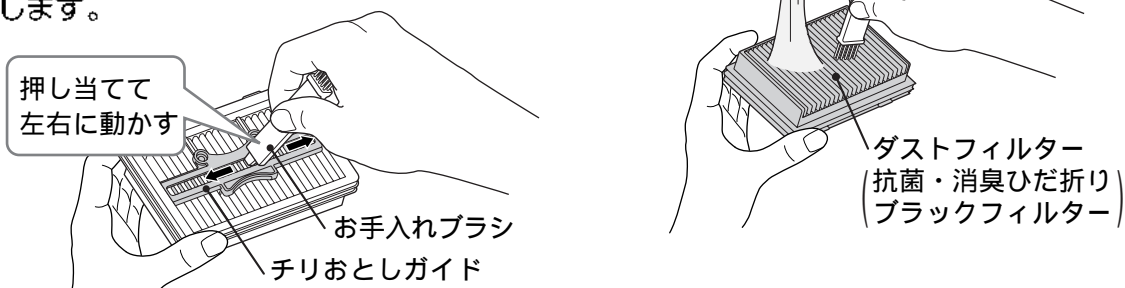

パワーを持続させるために、ごみ捨て時ごとに、毎回お手入れブラシを使ってチリ落としを実施してください。

付属の「お手入れブラシ」以外のブラシは使用しないでください。

水洗い後は、必ず自然乾燥させてから本体に取り付けてください。

(乾燥には約1日必要です。)

ごみすてサイン

ごみ捨て時期の目安をお知らせする「ごみすてサイン」を搭載。

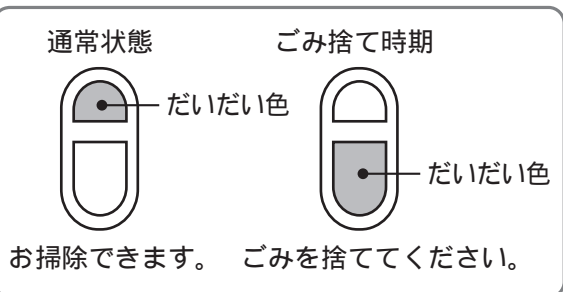
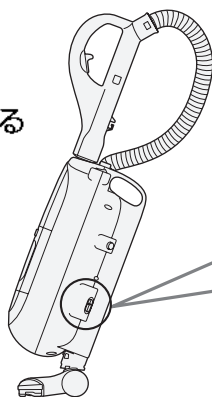

ごみの種類によっては、ごみがいっぱいになっても「ごみすてサイン」が作動しないことがあります。ごみの量に関わらず、毎回のお掃除ごとのごみ捨てをおすすめします。

フィルターが目詰まりしている場合には、ごみの量に関わらず「ごみすてサイン」が作動することがあります。定期的にフィルターをお手入れしてください。➡ P.12、14

各部のなまえと組み立てかた

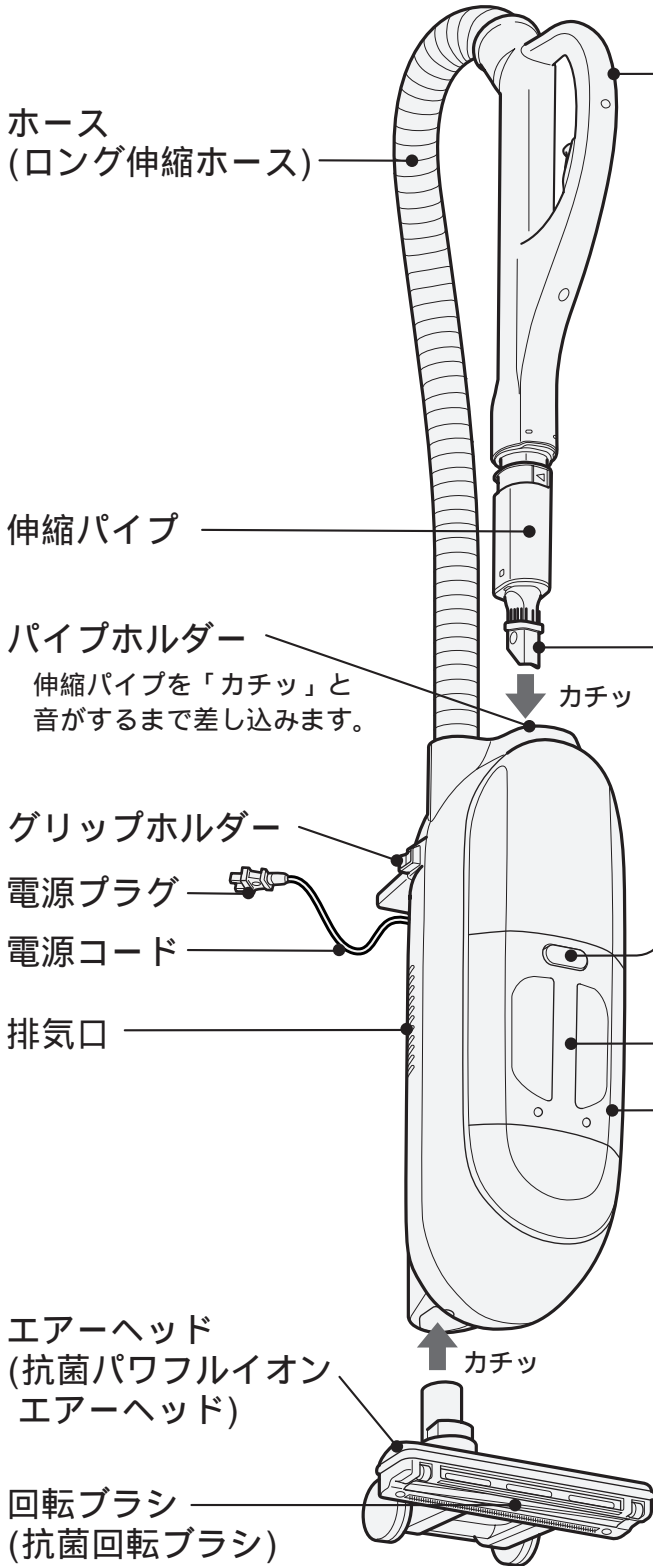

グリップハンドル

クルッと切替えブラシ

回転させてハケブラシとしても使えます。

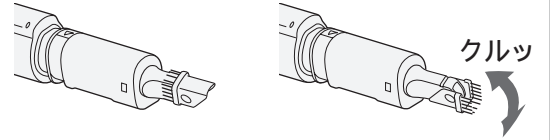

ダストケース取り外しボタン

本体から取り外すときに押します。

ダストケース取り外しハンドル

本体から取り外すときにつかみます。

お願い

本体の持ち運びには使用しないでください。
本体が落下してけがをしたり、ゆかを傷つけることがあります。

ダストケース

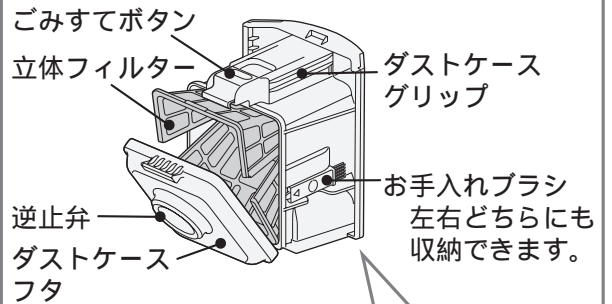

ダストフィルター取り外しつまみ

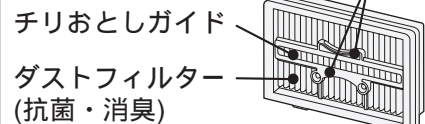

モーター前フィルター (ナノチタン・アレルオフ抗菌消臭フィルター)

フィルターカバーのつまみを持ち、フィルターカバーをまっすぐ上に引っ張ると、モーター前フィルターを取り外すことができます。

お願い

モーター前フィルターは必ず取り付けて運転してください。

フィルターカバーつまみ
(中央部)

フィルターカバー

モーター前フィルター

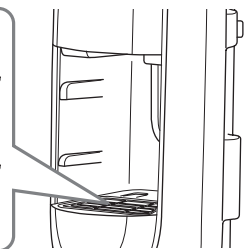

パイプ伸縮レバー

グリップハンドルの高さ(パイプの長さ)を調節できます。

調節

お願い
伸縮パイプと本体の間に手などを入れないでください。けがをすることがあります。

コード巻き取りボタン

電源プラグを持って、コード巻き取りボタンのマーク部(⊕)を押しながら、ゆっくり電源コードを巻き取ってください。跳ね上がりによるけが、家具への傷つきを防ぐためです。

電源プラグを持つ

お願い
電源プラグを持たず、急に電源コードを巻き取ると、電源コードが絡まり、引き出せなくなることがあります。

グリップフック

コードフック
お掃除のとき、電源コードが足にまとわりつくのを防ぎます。
電源コード
コードフック

パイプ取り外しボタン
伸縮パイプ本体から取り外すときに押します。

本体ハンドル
本体を持ち運ぶときに使います。

運転スイッチ

 (入) モーターが回ります
 (切) モーターが止まります
 運転するときは、印の方向を押します。
 電源プラグを差し込むときは、必ず(切)の状態にしてください。

モーター保護用吸気口

 運転中にモーター保護用吸気口をふさがないでください。
 モーター保護用吸気口

エアヘッド
取り外しボタン

ごみすてサイン → P.11

伸縮パイプの伸ばしかた(縮めかた)

グリップハンドル側

- パイプ伸縮レバーを引きながら
- 伸縮パイプを引っ張る

- 引きながら伸縮パイプ
- 引っ張る

パイプ伸縮レバー

- 縮めるときは、伸縮レバーを引きながら伸縮パイプを持って押し込む

クルッと切替えブラシ側

- スライドつまみを矢印の方向へスライドさせながら
- クルッと切替えブラシを引っ張る

スライドつまみ

- 引っ張る
- スライドさせながら
- 縮めるときは、スライドつまみをスライドさせながらクルッと切替えブラシを持って押し込む

安全上のご注意

必ずお守りください

お使いになる人や、ほかの人への危害、財産への損害を未然に防止するため、お守りいただくことを次のように説明しています。また、本文中の注意事項についてもよくお読みのうえ、正しくお使いください。

ここに示した注記事項は

表示内容を無視して誤った使いかたをしたときに生じる危害や損害の程度を、次の表示で区分し、説明しています。

警告 この表示の欄は、「死亡または重傷を負うことが想定される」内容です。

注意 この表示の欄は、「傷害を負うことが想定されるか、または物的損害の発生が想定される」内容です。

絵表示の例

警告 「警告や注意を促す」内容のものです。

禁止 してはいけない「禁止」内容のものです。

指示 必ず実行していただく「指示」内容のものです。

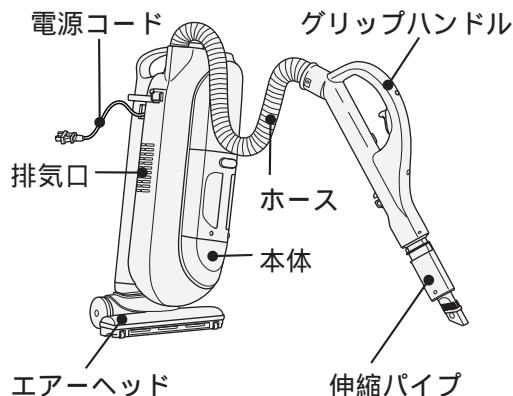

警告

火災・感電・けがを防ぐために

電源(コンセント・プラグ・コード)



定格15A以上・交流100Vのコンセントを単独で使う

電源プラグは根元まで確実に差し込む
お手入れ・点検の際は電源プラグを抜く
ぬれた手で電源プラグの抜き差しはしない

電源プラグのほこりなどは定期的に
乾いた布でふきとる

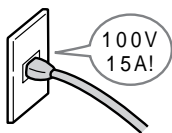

電源コードを傷つけない

傷つけ・加工・無理な曲げ・引っ張り・ねじり・重いものを載せる・挟み込むなどしない

傷んだ電源コードや電源プラグ、ゆるんだコンセントは使用しない
電源コードを回転ブラシに巻き込まない

エアーヘッド



回転ブラシには触れない
特にお子さまにはご注意ください。

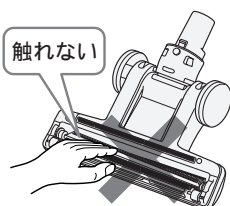

そのほか



絶対に分解したり修理・改造しない
水洗いや、水まわり・風呂場などの湿気の多いところでの使用は絶対にしない
灯油、ガソリン、可燃性ガス、たばこの吸い殻などを吸わせない

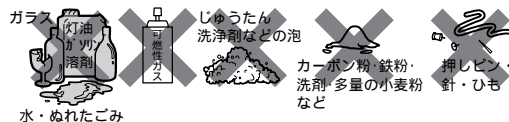

ご使用前に、この「安全上のご注意」をよくお読みになり、正しくお使いください。

⚠ 注意

発火・ショート・けが・故障を防ぐために

電源(コンセント・プラグ・コード)



使用時以外は、電源プラグをコンセントから抜く
電源プラグを抜くときは、電源コードを持たずに
必ず先端の電源プラグを持って抜く
電源コードを巻き取るときは電源プラグを持つ
電源プラグが当たってけがをすることがあります。

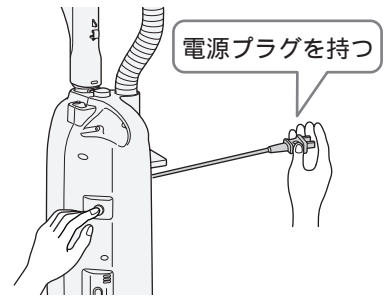

エアヘッド(吸込口)



吸込口をふさいで長時間運転しない
過熱による本体の変形・発火の原因になります。



ホース・グリップハンドル



ホースを無理に引っ張ったり、折り曲げたりしない
また、ホースを持って本体を吊り下げない
グリップハンドルを持って運ばない
本体が落下してけがをしたり、ゆか面を傷つける
ことがあります

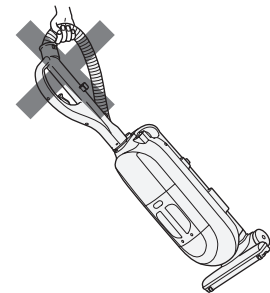

排気口



排気口をふさがない
排気口から出る風を、長時間身体に当てない
やけどをすることがあります。

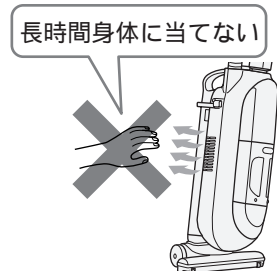

そのほか



引火性のもの(ガソリン、ベンジン、シンナー)
の近くで使用しない
火気に近づけない
エアヘッドと本体の間や、伸縮パイプと本体
の間に手を入れない

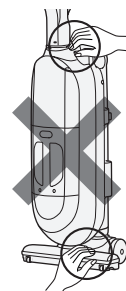

操作のしかた

お掃除のしかた(エアーヘッドを使ったお掃除)

1 電源プラグをコンセントに差し込む

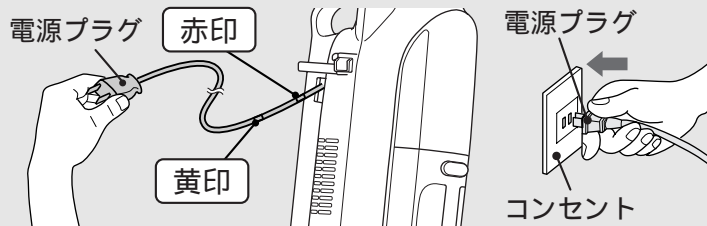

お願い

電源コードは赤印以上引き出さないでください。故障の原因になります。
お掃除中、電源コードを無理に引っ張らないでください。断線の原因になります。

2 運転スイッチを押す



3 グリップハンドルの高さを調節する

→ P.5

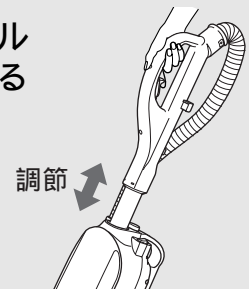

4 本体を傾ける

●本体を立てたままで運転すると、シューと音がします。異常ではありませんがエアーヘッドの吸引力は低下します。



5 ゆか面の種類に応じてエアーヘッドを動かす

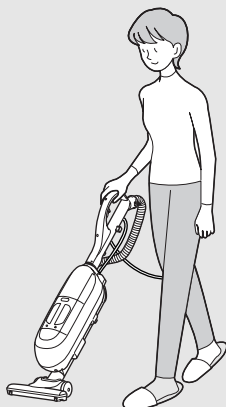

じゅうたん

前後に動かしてお掃除します。引くときにごみがよく取れます。

初めてお掃除するじゅうたんの場合、あそび毛がたくさん取れることがあります。

じゅうたんの種類によっては、エアーヘッドが動かしにくい場合があります。その場合は、本体を寝かせぎみにして操作してください。

また、じゅうたんの毛並みにそって操作してください。

たたみ

たたみの傷つき防止のため、たたみの目にそって動かします。

ゆか

ゆかの傷つき防止のため、木の合わせ目にそって動かします。

お願い

ひのきなどのやわらかいゆかの場合には、エアーヘッドをゆかに強く押しつけないでください。ゆかの傷つきを防ぐためです。
車輪やハケが磨耗していると、ゆか面を傷つけるおそれがあります。
磨耗しているときは、お早めにお買い上げの販売店にご相談ください。

→ P.18

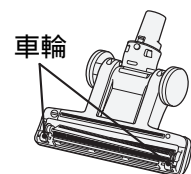

エアヘッドの動きについて

通常のお掃除

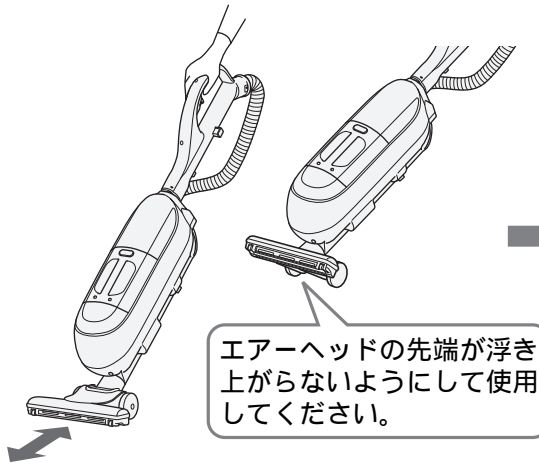

首振りヘッドでお掃除

手もとをひねると、
エアヘッドの向き
が変わります。

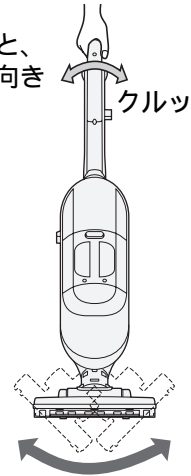

イオンハケと抗菌回転ブラシのはたらき(抗菌パワフルイオンエアヘッドについて)

- 抗菌パワフルイオンエアヘッドのイオンハケとゆか面の摩擦によりマイナスイオンを発生させ、プラスに帯電したほこりを中和して取りやすくします。

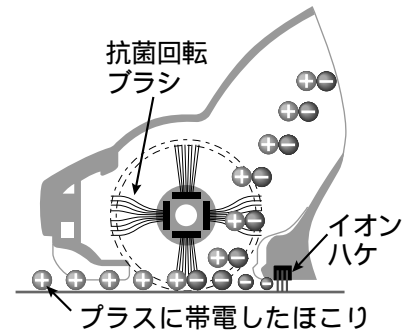

- 抗菌回転ブラシでじゅうたんのごみを強力にかき上げ、マエ・ヨコ・ナナメ3方取り構造で、お部屋の隅々や壁際のごみもしっかり吸い取ります。
じゅうたんなどのお掃除の場合には、力を入れず、すべらせるように軽く動かしてください。(抗菌回転ブラシの回転で効果的にごみをかき上げるためです)



運転のしかた

お掃除のしかた

回転ブラシの持ち上げ停止機能について

- エアヘッドを持ち上げたときは、静かにするため回転ブラシは止まります。(ゆっくり回る場合があります。)
- じゅうたんの種類によっては、回転ブラシが回りにくくなる場合があります。
- 回転ブラシはゆか・たたみ上でも回転します。

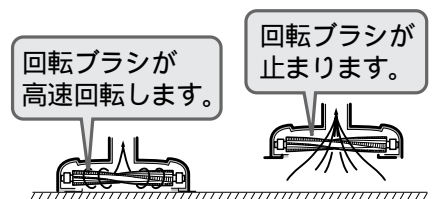

お願い

薄いカーペットなどが吸いついて、ごみが取れにくいときは、カーペットの隅を押さえ、吸いつかないようにしてお掃除してください。
フィルターが目詰まりし、吸込力が低下した場合、回転ブラシが回らないことがあります。
各フィルターのお手入れをしてください。 → P.14

操作のしかた(続き)

クルッと切替えブラシを使ったお掃除

1 本体から伸縮パイプを抜く

- 1 パイプ取り外しボタンを押しながら
- 2 グリップハンドルを持って、まっすぐ上に引き抜く

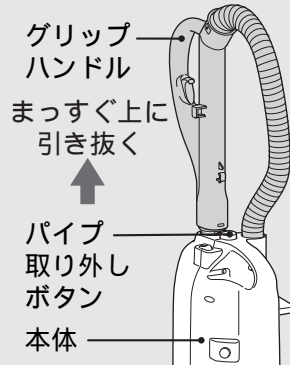

2 本体をゆかに垂直に立てておく

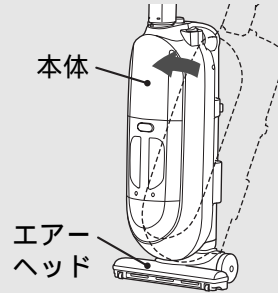

お願い

クルッと切替えブラシを使用するときは、本体をゆかから持ち上げないでください。本体を傾けて使用しないでください。傾けると、クルッと切替えブラシの吸引力は低下します。

3 お掃除する場所に応じて伸縮パイプを調節する

●伸縮パイプの調節のしかたは → P.5

そのままの長さで

- ・机や棚の上などのお掃除

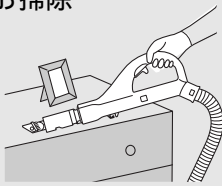

伸縮パイプを伸ばして

- ・すき間などのお掃除
- ・天井やエアコンのお掃除

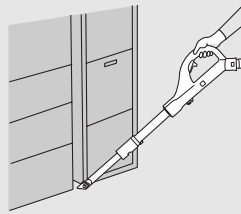

すき間用吸口として

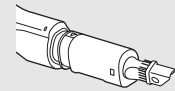

ハケブラシとして

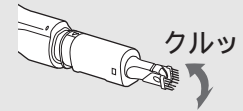

お願い

本体ハンドルを手でささえてください。本体の転倒を防ぐためです。ピアノなど特にやわらかい場所にはハケブラシを押しつけないでください。傷つきを防ぐためです。

4 伸縮パイプを収納する

●クルッと切替えブラシでのお掃除が終わったら、伸縮パイプを縮め、本体のパイプホルダーに「カチッ」と音がするまで差し込む。

お願い

伸縮パイプは確実にパイプホルダーに収納してください。パイプホルダーに確実に収納されていないと、エアーヘッドからの吸引力は低下します。

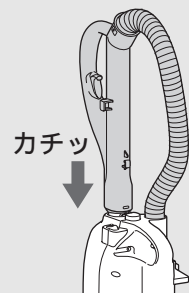

収納のしかた

- 1 電源プラグを持って、電源コード巻き取りボタンのマーク部(⊕)を押しながら、電源コードを巻き取ってください。(跳ね上がりによるけが、家具への傷つきを防ぐためです。) → P.5
- 2 部屋のすみなど倒れにくいところへ保管してください。グリップハンドルのグリップフックを本体のグリップホルダーに引っかけると、押し入れなどの低いスペースにもすっきり収納できます。

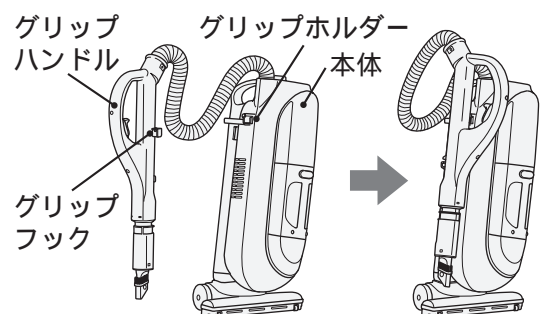

ごみの捨てかた

- お掃除中に「ごみすてサイン → 1」が作動したら、「立体フィルター → 2」にたまったごみと、「ダストフィルター → 4」に付着したごみを捨ててください。
- 「ごみすてサイン → 1」が作動しない場合でも、お掃除するたびに毎回ごみ捨てを行ってください。

お願い ごみ捨ての際に細かなほこりが舞い上がることがあります。屋外など、換気のよい環境でごみ捨てをしていただくか、マスクを着用するなどして、ほこりを吸い込まないようにご注意ください。

1 「ごみすてサイン」について

- ダストケースのごみ捨て時期をお知らせします。

本体を、「エアーヘッドを使ったお掃除 → P.8」の状態ですべての状態で運転中にのみ確認できます。

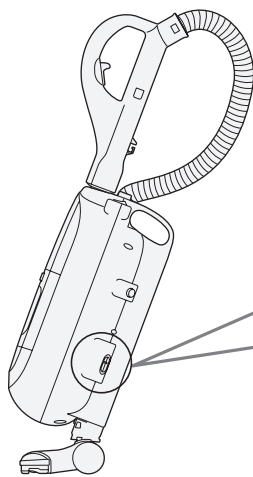

通常状態

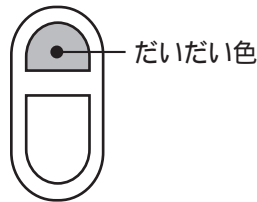

お掃除できます。

ごみ捨て時期

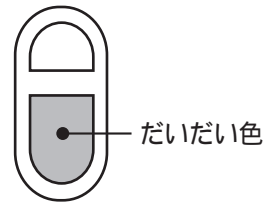

ごみを捨ててください。

本体を立てると、ごみの量に関係なく「ごみすてサイン」は作動します。

こんなときは...

細かい砂ごみ、土ぼこりを吸わせた場合

少量のごみでも「ごみすてサイン」が作動することがあります。

このようなときは、ごみ捨てをしてください。

綿ごみなどが多い場合

ごみがいっぱいになっても「ごみすてサイン」が作動しないことがあります。

毛足の長いじゅうたんなどで吸込口がふさがれた場合、クルッと切替えブラシをご使用の場合

吸い込み風量が少なくなるため、ごみの量に関係なく「ごみすてサイン」が作動することがありますが、そのままご使用いただけます。

ティッシュペーパーを取り付けた場合

通常より早く「ごみすてサイン」が作動することがあります。

ごみの捨てかた(続き)

2 「立体フィルター」のごみの捨てかた

- 1** ダストケースを本体から取り外す
- 1 ダストケース取り外しハンドルをにぎり、ダストケース取り外しボタンを押しながら、
 - 2 本体を押さえてダストケースを引き出します。

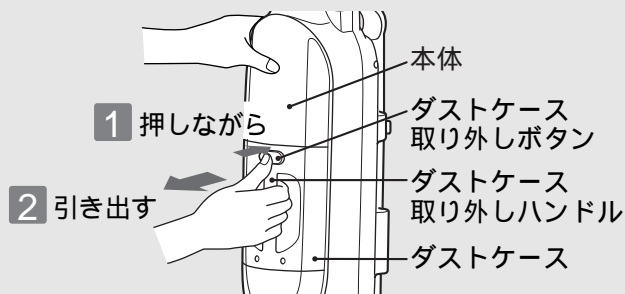

お願い

運転中はダストケースを取り外さないでください。
逆止弁を下に向けないでください。

- 2** ダストケースを大きめのごみ袋などの中に入れ、「ごみすてボタン」を押す

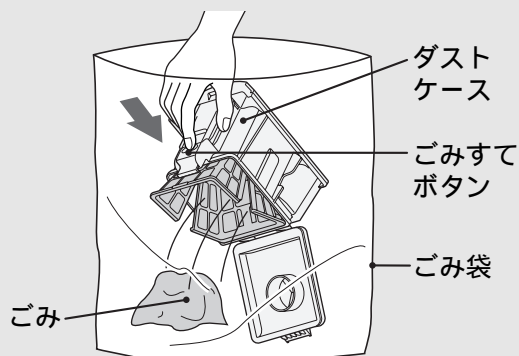

お願い

ごみが出にくい場合は、ダストケースの側面をたたくなどして振動を加えてください。

- 3** 立体フィルター内面に付着したごみを取り除く
ダストケース側面に収納している「お手入れブラシ」を使って目詰まりなどを取り除きます。

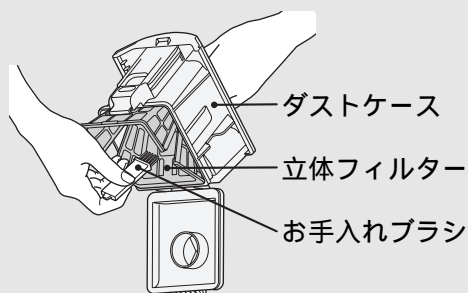

お願い

ガラスの破片や虫ピンなど鋭利な物を誤って吸い込んだときは、手を直接触れないで捨ててください。けがをするおそれがあります。
立体フィルターは取り外しできません。
交換の際にはお買い上げの販売店にご相談ください。 → P.18

3 ティッシュペーパーの取り付けかた

●ティッシュペーパーを取り付けなくてもご使用になれますが、ごみ捨てがさらに簡単・清潔になりますので、ティッシュペーパーのご使用をおすすめします。

お願い ティッシュペーパーは市販されている2枚重ねのものをご使用ください。
ぬれたティッシュペーパーは使用しないでください。

- 1** ティッシュペーパーを広げて、立体フィルターにのせる
ティッシュペーパーの端が、立体フィルターの端から1cm程度はみ出すようにのせます。

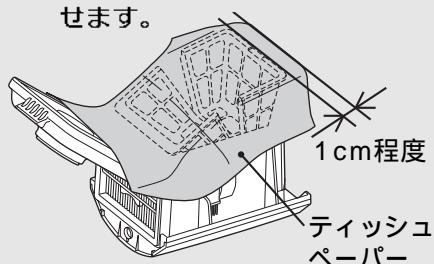

- 2** 立体フィルターをごみ捨てボタンのつめに引っ掛ける
立体フィルターの端をティッシュペーパーと一緒につまみます。
立体フィルターをごみ捨てボタンのつめに引っかけます。

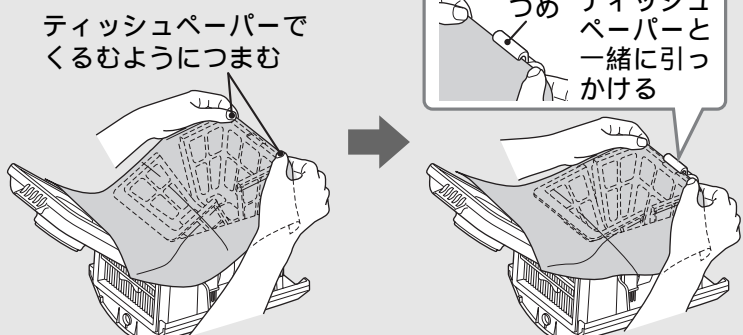

3

ティッシュペーパーを立体フィルターの中へ軽く押し込む

1 ティッシュペーパーの端を
ダストケースの端に合わせる
中央にたるみができる

ティッシュペーパーを折り
たたむ必要はありません。

2 ティッシュペーパーの
端に手を添えたまま、
3 立体フィルターの中へ
軽く押し込む

立体フィルターに沿って取り
付けてください。
取り付け状態によっては、
ティッシュペーパーが破れる
場合があります。

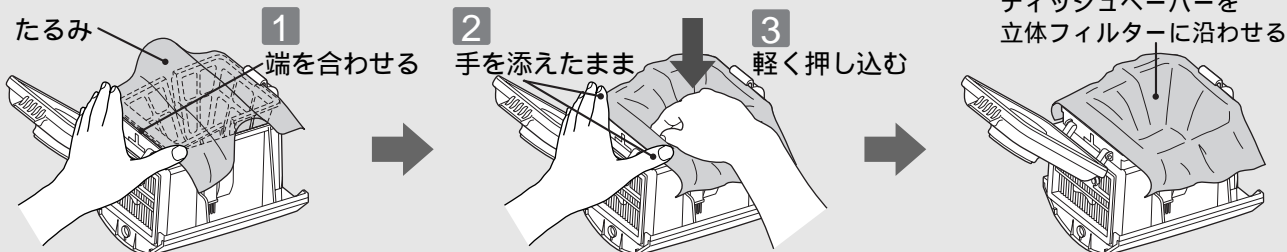

4

ダストケースフタを閉める



ティッシュペーパーがダスト
ケースからはみ出している
問題ありません。
ティッシュペーパーを使用し
た場合、吸込仕事率が10W
程度下がります。

4 「ダストフィルター」のごみの捨てかた

●強い吸込力でお掃除していただくため、1か月に2回程度のごみ捨てをおすすめします。

1

ダストフィルターを取り外す

ダストフィルターのつまみをつかみ、
ダストフィルターをダストケースか
らまっすぐに引き出します。

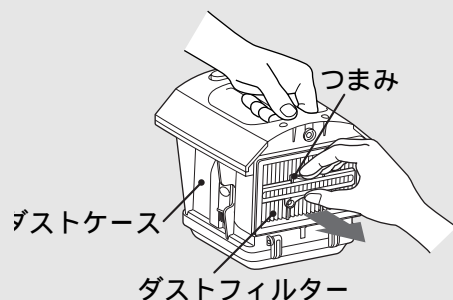

2

ダストフィルターのチリを落とす

ごみ箱の上などで、お手入れブラシの柄の先端部をチリ
おとしガイドに沿わせて、ダストフィルターのひだの先
端に強く当てながら左右に5往復程度動かします。

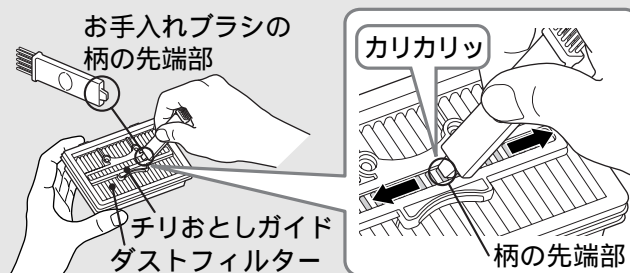

これによりダストフィルターが振動し、詰まった
チリがダストフィルターから落ちます。

3

ダストフィルターに付着したごみ
を取り除く

ダストフィルターのひだを広げて、
奥にたまったごみをお手入れブラシ
で取り除きます。

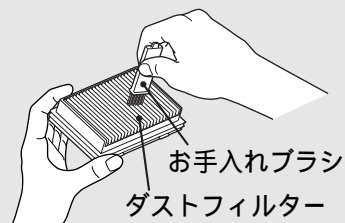

4

ダストフィルターをダストケースへ取り付け、
ダストケースを本体に取り付ける

ダストフィルターの突起とダストケースの切り欠きを
合わせます。

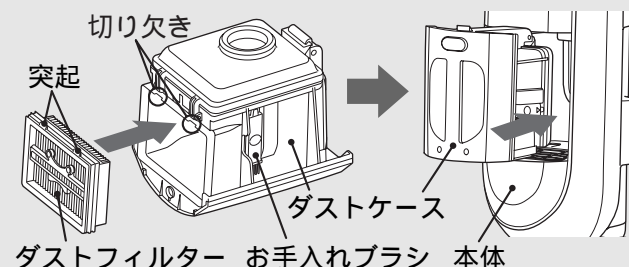

お手入れのしかた

フィルターのお手入れ(吸込力が弱くなったら)

- ダストフィルターのごみを捨てても「吸込力が回復しない」場合や、「ごみすてサインが作動してしまう」場合、各フィルターを水洗いし、十分に自然乾燥させてください。(乾燥には約1日必要です。)

立体フィルター (表面、裏面)

ダストケースフタを開けて
表側を水洗いしてください。

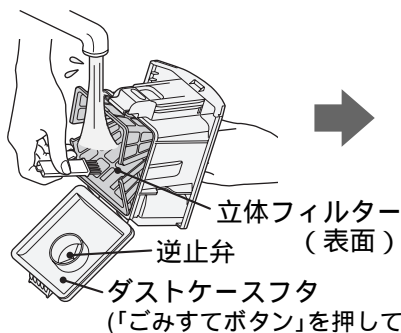

ダストフィルターを外して
裏側も水洗いしてください。

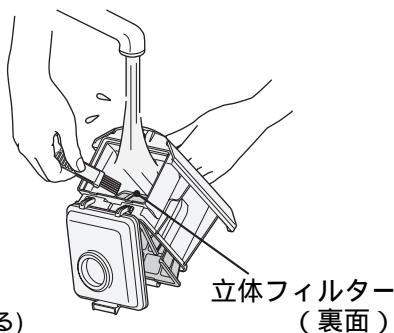

ダストフィルター

ひだを広げて奥にたまった
ごみを水で流してください。

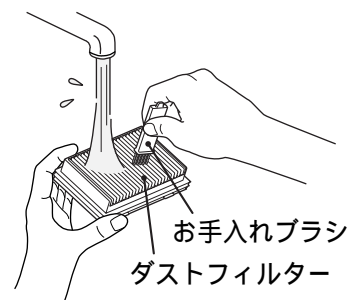

お願い

立体フィルターを強く押して洗わないでください。破損の原因になります。
逆止弁を引っ張らないでください。破損の原因になります。

モーター前フィルター

- 1 フィルターカバーつまみを持ってフィルターカバーを取り外す
- 2 モーター前フィルターを取り出す
- 3 水で軽くもみ洗いし、たたいて水気を切り、自然乾燥させる

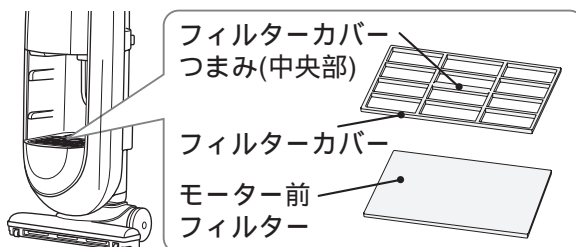

お願い

ベンジン、シンナー、アルコール、洗剤、漂白剤などを使用したり、洗濯機で洗ったりしないでください。また、ドライヤーなどの熱風で乾燥させないでください。性能の低下や変形の原因になります。
付着しているごみやほこりは、軽く落としてから水洗いしてください。
付属のお手入れブラシ以外のブラシは使用しないでください。破損の原因になります。
ダストケースおよび各フィルターは、必ず取り付けで運転してください。
モーターにごみが入り、故障の原因になります。
各フィルターを水洗いしても吸込力が弱い場合は、フィルターの劣化が考えられます。
各フィルターの取り替えをご希望される場合は、お買い上げの販売店にご相談ください。 → P.18

本体・付属品のお手入れ

汚れが気になるときはお手入れしてください。
水を含ませたやわらかい布をよく絞ってからふく

お願い

ベンジン、シンナー、アルコール、中性洗剤などは使用しないでください。
変色、変形などの原因になります。



エアヘッドのお手入れ

- 汚れが気になるときはお手入れしてください。(水洗いできるのは回転ブラシのみです)
- 定期的なお手入れ(月1回程度)をおすすめします。

1 クルッと切替えブラシでごみを吸い取る

空気取入口、回転ブラシ、ハケ(赤色、緑色)、車輪にごみが付着していると、吸込力低下の原因になります。そのようなときは、エアヘッドを本体に接続したまま、クルッと切替えブラシでごみを吸い取ってください。車輪の軸に絡みついた糸くずなどは、つまようじやピンセットなどで取り除いてください。

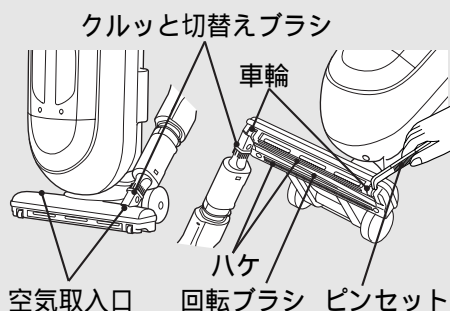

お願い

車輪が磨耗していると、ゆかを傷つけるおそれがあります。車輪が磨耗しているときは、お買い上げの販売店にご相談ください。

2 回転ブラシを取り外して、ごみを取り除く

- 1 エアヘッドを裏返して、コインなどでネジ溝を「ひらく」に合わせる
- 2 ブラシカバーを外す
- 3 回転ブラシを取り外す

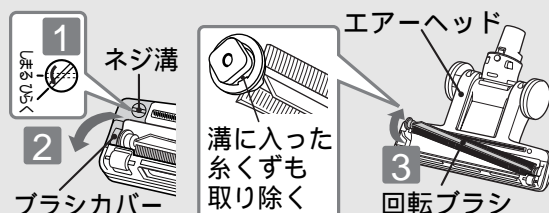

回転ブラシに絡みついた糸くずなどは、ハサミで取り除いてください。

3 回転ブラシを水洗いする

- 1 汚れがひどい場合には、回転ブラシを水洗いする
- 2 回転ブラシを乾いた布ではさむようにして水気を切る
- 3 回転ブラシを陰干しにして、十分に乾燥させる

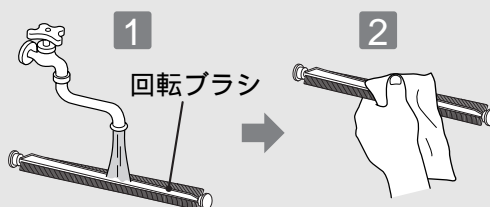

お願い

ドライヤー、暖房機具などで乾燥させないでください。

4 回転ブラシが十分に乾燥していることを確認してから、回転ブラシを元どおりエアヘッドに取り付ける

- エアヘッドを裏返して、

 - 1 軸受(黒側)を入れてから、
 - 2 軸受(白側)を溝に入れます。

軸受に注油しないでください。

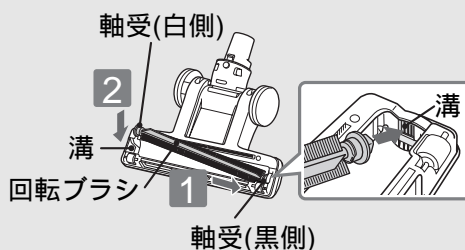

5 ブラシカバーを閉める

- 1 ブラシカバーのつめを引っ掛けて閉める
- 2 コインなどでネジ溝を「しめる」に合わせる

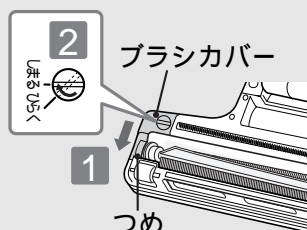

故障かなと思ったら

修理を依頼される前に

次の点をもう一度お調べください

本体が運転できない



保護装置が働いている場合があります。

保護装置

ダストケースのごみがいっぱいであったり、フィルターにごみが付着したままお使いになると、モーターの過熱防止のため保護装置が働いて、本体の運転が自動的に停止します。



原因

フィルターの
ごみ詰まり

吸込口を
ふさいだままの
運転

ホース・
伸縮パイプの
ごみ詰まり

「切」スイッチを押し、電源プラグをコンセントから抜く。

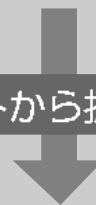

直しかた

ごみを捨て、
フィルターのお手入れをする

→ P.11 ~ 14

ふさいで
いるものを
取り除く

詰まった
ごみを
取り除く

約60分後

保護装置が解除され、再びご使用いただけます。

その他の症状

症 状	確認するところ	直しかた	ページ
吸込力が弱い (エアーヘッドでゆか などのお掃除時)	<ul style="list-style-type: none"> (1)ダストケースのごみがいっぱいになっていませんか。 (2)フィルターにごみが付着していませんか。 (3)エアーヘッドにごみが詰まっていますか。 (4)モーター保護用吸気口から風を吸い込む大きな音がしていませんか。(ゴミすてサインが作動していませんか。) (5)エアーヘッドを本体から傾けていますか。 	<ul style="list-style-type: none"> (1)ごみを捨ててください。 (2)各フィルターのお手入れをしてください。 (3)ごみを取り除いてください。 (4)フィルターの目詰まりにより、モーター保護用弁が動作しているためで異常ではありません。 (5)エアーヘッドを本体から傾けてください。 	<ul style="list-style-type: none"> P.12 P.13 P.14 P.15 P.14 P.8
吸込力が弱い (クルッと切替えブラシで すき間などのお掃除時)	<ul style="list-style-type: none"> (1)エアーヘッドが下がっていませんか。 (2)本体を傾けて使用していませんか。 	<ul style="list-style-type: none"> (1)エアーヘッドを起こしてください。 (2)本体を立ててください。 	<ul style="list-style-type: none"> P.10 P.10
ごみが少ないのに 吸込力が弱い	フィルターにごみが付着していませんか。	各フィルターのお手入れをしてください。	P.14
モーターが回らない	電源プラグがコンセントにしっかり差し込まれていますか。	電源プラグをコンセントにしっかり差し込んでください。	P.8
エアーヘッドの回転 ブラシが回転しない または回転しにくい	<ul style="list-style-type: none"> (1)回転ブラシ、軸受にごみが絡みついていますか。 (2)パイプホルダーに伸縮パイプが確実に差し込まれていますか。 (3)ダストケース、各フィルターにごみが詰まっていますか。 (4)エアーヘッドがゆか面から浮いていませんか。 	<ul style="list-style-type: none"> (1)ごみを取り除いてください。 (2)伸縮パイプをパイプホルダーに確実に差し込んでください。 (3)各フィルターを水洗いし、ごみを取り除いてください。 (4)ゆか面から離すと回転ブラシは止まりますので、異常ではありません。 	<ul style="list-style-type: none"> P.15 P.10 P.14 P.9
排気や本体があたたか くなる(特に夏場)	空気の流れでモーターを冷却しているためで、多少あたたかくなるのは異常ではありません。		-
排気から異臭が出る	<ul style="list-style-type: none"> (1)フィルターにごみが付着していませんか。 (2)水洗い後のフィルターの乾燥が不十分ではないですか。 	<ul style="list-style-type: none"> (1)各フィルターのお手入れをしてください。 (2)水洗い後は、十分に自然乾燥させてください。 	<ul style="list-style-type: none"> P.14 P.14
電源コード引き出し口 などから風が出る	空気の流れで電気部品を冷却しているためで、異常ではありません。		-
電源コードが全部入ら ない、または引き出せ ない	電源コードが片寄って巻き込まれたり、よじれたりしていることがあります。電源コード巻き取りボタンを押しながら、電源コードを黄印まで引き出してよじれを直したあと、もう一度ゆっくり巻き込んでください。		P.5
確認してもまだ異常がある場合		ご自分で修理をなさらないで、お買い上げの販売店へご相談ください。	P.18

アフターサービスと保証

使用中に異常が生じたときは

「故障かなと思ったら」(→P.16、17)をご確認のあと、それでも故障と思われる場合には、ご自分で修理をなさらないで買い上げの販売店にご相談ください。

修理を依頼されるため、掃除機を販売店にお持ちの際は、標準付属品(エア-ヘッド)も一緒にお持ちください。

お知らせいただきたい内容

- 1 型式 - PV-SK1
- 2 症状 - できるだけ詳しく

保証について

この商品は保証書付きです。

保証書は販売店で所定事項を記入してお渡しいたしますから、記載内容をご確認いただき、大切に保存してください。

保証期間は買い上げの日から1年間です。

なお、保証期間中でも有料になることがありますので、保証書をよくお読みください。

保証期間経過後の修理については、販売店にご相談ください。

修理によって機能が維持できる場合は、お客様のご要望により有料修理いたします。

当社は販売店からの注文により、補修用性能部品を販売店に供給します。

一般家庭用以外でご使用になるとき

このようなご使用は、保証期間の対象外です。

掃除以外の目的でご使用になったり、寮や病院などで共同でご使用になったり、一日使用時間が一般家庭に比べて極端に長い場合には、短時間で部品の交換(エア-ヘッド、フィルターなど)が必要になることがあります。

お買い上げの販売店にご相談のうえ、定期的な点検をなさってお使いになることをおすすめします。

この掃除機は家庭用です

転居される場合

ご転居により、お買い上げの販売店のアフターサービスを受けられなくなる場合は、前もって販売店にご相談ください。ご転居先での日立の家電取扱店を紹介させていただきます。

電源周波数の異なる地区へのご転居に際しても、部品の交換は不要です。

部品の保有期間について

この掃除機の補修用性能部品の保有期間は、製造打ち切り後6年です。

補修用性能部品とは、その商品の機能を維持するために必要な部品です。

愛情点検



長年ご使用の掃除機の点検を

ご使用の際、このような症状はありませんか？

スイッチを入れても時々運転しないことがある。
電源コードを折り曲げると、通電したり、しなかったりする。
運転中に異常な音や振動がする。
本体が変形していたり、異常に熱い。
焦げ臭い“におい”がする。
その他の異常があるとき。

ご使用中止

このような症状のときは、故障や事故防止のため、スイッチを切り、コンセントから電源プラグを抜いて必ず販売店に点検・修理をご相談ください。

日立家電品についてのご相談や修理はお買い上げの販売店へ

なお、転居されたり、贈物でいただいたものの修理などで、ご不明な点は下記窓口にご相談ください。

修理などアフターサービスに関するご相談は

TEL 0120-3121-68

FAX 0120-3121-87

<受付時間> 365日 / 9:00 ~ 19:00

商品情報やお取り扱いについてのご相談は

TEL 0120-3121-11

FAX 0120-3121-34

(受付時間) / 9:00 ~ 17:30(月~土)、9:00 ~ 17:00(日・祝日)
年末年始は休ませていただきます。

携帯電話、PHSからもご利用できます。

お客様が弊社にお電話でご連絡いただいた場合には、正確にご回答するために、通話内容を記録(録音など)させていただきます。

ご相談、ご依頼いただいた内容によっては弊社のグループ会社に個人情報を提供し対応させていただきます。出張修理のご依頼をいただいたお客様へ、アフターサービスに関するアンケートハガキを送付させていただきます。

別売り部品

日立の家電品取扱店でお求めください。
 価格は、2007年1月現在の消費税率を基に総額表示を行っています。

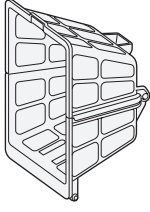
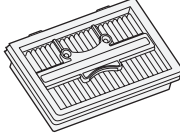
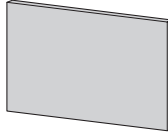
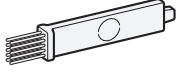
立体フィルター	ダストフィルター	モーター前フィルター	お手入れブラシ
			
サービスパーツ PV-SK1-003 立体フィルター とご指定ください	サービスパーツ PV-SK1-002 ダストフィルター とご指定ください	サービスパーツ PV-SK1-001 モーター前フィルター とご指定ください	サービスパーツ PV-SK1-004 お手入れブラシ とご指定ください
希望小売価格 1,470円(税抜 1,400円)	希望小売価格 1,470円(税抜 1,400円)	希望小売価格 630円(税抜 600円)	希望小売価格 315円(税抜 300円)

上記希望小売価格は、価格改正に伴い変更する場合があります。

	部品名	抗菌の確認を行った試験機関名	試験方法	抗菌の方法	抗菌の処理を行っている部分の名称
抗菌効果	抗菌パワフルイオンエアークヘッド	(財)日本化学繊維検査協会	JIS L 1902	繊維に付着	抗菌回転ブラシ
	抗菌回転ブラシ	(財)日本化学繊維検査協会	JIS L 1902	繊維に付着	刷毛
	ナノチタン・アレルオフ抗菌消臭フィルター	(財)日本紡績検査協会	JIS L 1902	繊維に付着	シート状不織布
	ダストフィルター(抗菌・消臭)	(財)日本紡績検査協会	JIS L 1902	繊維に付着	シート状不織布

仕様

電源	100V 50-60Hz共用	質量	3.7kg(標準付属品を含む)
消費電力	780W	本体寸法	(使用時) 長さ290mm×幅250mm×高さ885~1065mm (収納時) 長さ220mm×幅250mm×高さ590mm
吸込仕事率	240W		
運転音	63dB	標準付属品	抗菌パワフルイオンエアークヘッド (エアークヘッド)..... 1個
集じん容積	0.5L		
コードの長さ	5m	付属応用部品	お手入れブラシ..... 1個

アフターサービスと保証
 別売り部品

日立掃除機 保証書

持込修理

この保証書は取扱説明書、本体貼付ラベル等の注意書きに従った使用状態で保証期間内に故障した場合に、本書に記載されている内容に基づき、無料修理をお約束するものです。無料修理をご依頼になる場合は、お買い上げの販売店に商品と本書をご持参ご提示ください。

形名	PV-SK1	お 買 い 上 げ 日		保 証 期 間
		平 成	年 月 日	本体：1年
お客様	ご 住 所	_____		
	お 名 前	_____ 様		
販売店	ご 住 所	_____		
	お 名 前	_____ 様		
	電 話	(_____)		

印欄に記入のない場合は無効となりますから必ずご確認ください。

- 保証期間内でも次のような場合には有料修理となります。
(イ)使用上の誤り、または改造や不当な修理による故障または損傷。
(ロ)お買い上げ後の落下、輸送等による故障または損傷。
(ハ)火災、地震、水害、落雷、その他の天災地変、公害や異常電圧による故障または損傷。
(ニ)車両、船舶にとう載して使用された場合に生じた故障または損傷。
(ホ)業務用で使用されて生じた故障または損傷。
(ヘ)本書のご提示がない場合。
(ト)本書にお買い上げ年月日、お客様名、販売店名の記入のない場合、あるいは字句を書き換えられた場合。
- この商品は持込修理の対象商品です。郵送などで修理依頼された場合の送料などはお客様の負担となります。また、出張修理をご希望の場合には、出張に要する実費を申し受けます。
- ご転居の場合は事前にお買い上げの販売店にご相談ください。
- 贈答品等で本書に記入してあるお買い上げの販売店に修理をご依頼になれない場合にはご相談窓口 (→ P.18) にご相談ください。
- 本書は再発行いたしませんので紛失しないよう大切に保存してください。
- 本書は日本国内においてのみ有効です。Effective only in Japan.

- この保証書は本書に明示した期間、条件のもとにおいて無料修理をお約束するものです。したがってこの保証書によって保証書を発行している者(保証責任者)、及びそれ以外の事業者に対するお客様の法律上の権利を制限するものではありませんので、保証期間経過後の修理等についてご不明の場合は、お買い上げの販売店またはご相談窓口 (→ P.18) にお問い合わせください。
- お客様にご記入いただいた保証書の写しは、保証期間内のサービス活動及びその後の安全点検活動のために記載内容を利用させていただく場合がございますので、ご了承ください。
- 保証期間経過後の修理、補修用性能部品の保有期間について詳しくは、「アフターサービスと保証について」 (→ P.18) をご覧ください。

修理メモ

 日立アプライアンス株式会社

〒105-8410 東京都港区西新橋2-15-12
電話 (03)3502-2111



このマークは、特定の化学物質(鉛・水銀・カドミウム・六価クロム・PBB(ポリブロモビフェニル)・PBDE(ポリブロモジフェニルエーテル))の含有率が基準値以下であることを示しています。
(規定の除外項目を除く)

JIS C 0950

詳しい環境情報は、当社のホームページでご覧いただけます。 <http://www.hitachi-ap.co.jp/company/environment/kankyo/>