

## 水洗いのしかた（ダストケースは丸洗いできます）

ごみを捨てても「吸込力が回復しない」、「ごみすてサインが作動してしまう」ときは、各フィルターを水洗いしてください。

●水洗い後は、十分に自然乾燥させてください。クリーンフィルターの乾燥には約24時間必要です。（乾燥時間は環境や季節によって異なります）

- お願い**
- 付着しているごみは、軽く落としてから水洗いしてください。
  - 付属のお手入れブラシ以外のブラシは使用しないでください。

### ■立体フィルター(表面、裏面)

●ダストケースふたを開けて、表面を水洗いしてください。

立体フィルター(表面)

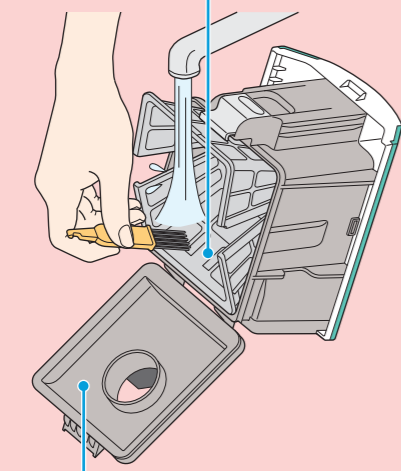

ダストケースふた  
(ごみすてボタンを押して開ける)

●クリーンフィルターを取り外して、裏面も水洗いしてください。

立体フィルター(裏面)

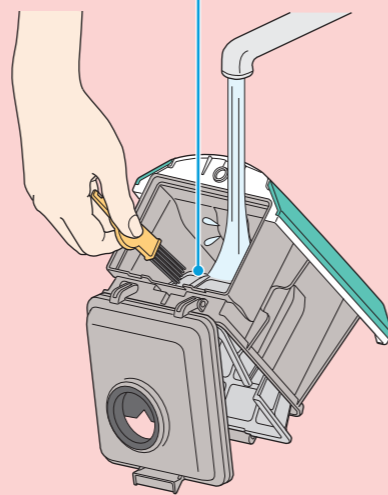

### ■クリーンフィルター

●ひだの奥にたまったごみを、お手入れブラシの柄の先端部をかき出して水で流してください。

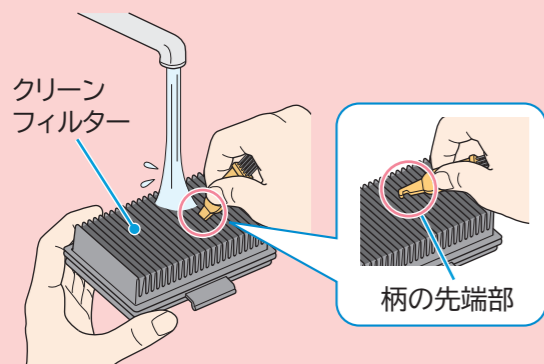

柄の先端部

●ブラシを使ってごみを水で流してください。



### 故障かなと思ったら

修理を依頼される前に、「取扱説明書」の「故障かなと思ったら」をもう一度ご確認ください。

## カンタンお手入れガイド

詳しくは「取扱説明書」  
をご覧ください。

### ダストケースの取り外しかた

サイクロン式のクリーナーは、「紙パックがいらない」という特長を持っていますが、強い吸込力でお掃除していただくためには、こまめなごみ捨て、フィルターのお手入れをおすすめします。

本体の上側を手で押さえて、ダストケースをまっすぐ前に引き出す

- 1 ダストケース取り外しハンドルをにぎり、ダストケース取り外しボタンを押しながら、
- 2 本体を押さえてダストケースをまっすぐ引き出す

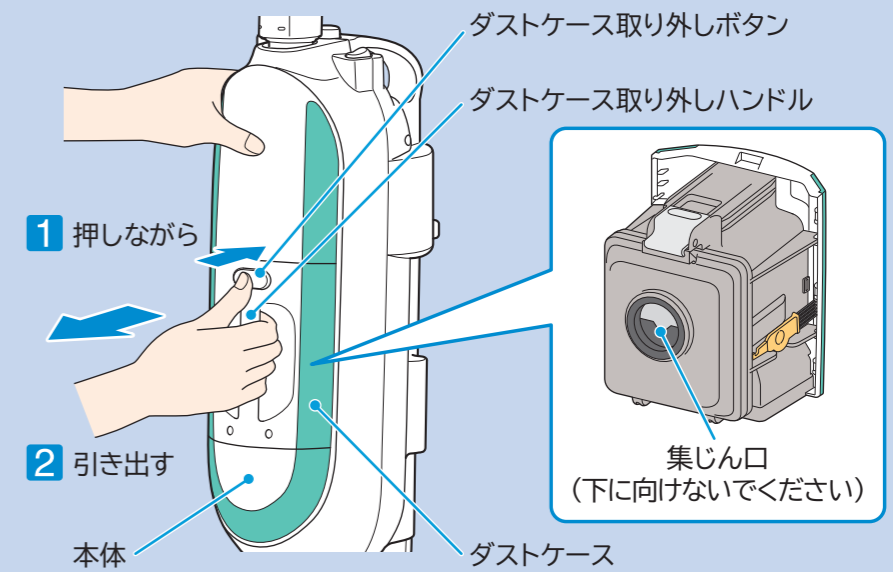

※イラストはスティックタイプ「ごみダッシュサイクロン」クリーナーの代表機種でご説明しています。

- お願い**
- 運転中はダストケースを取り外さないでください。
  - ダストケースを持つときや置くときは、集じん口を下に向けしないでください。ごみがこぼれる場合があります。

### ダストケースの構成

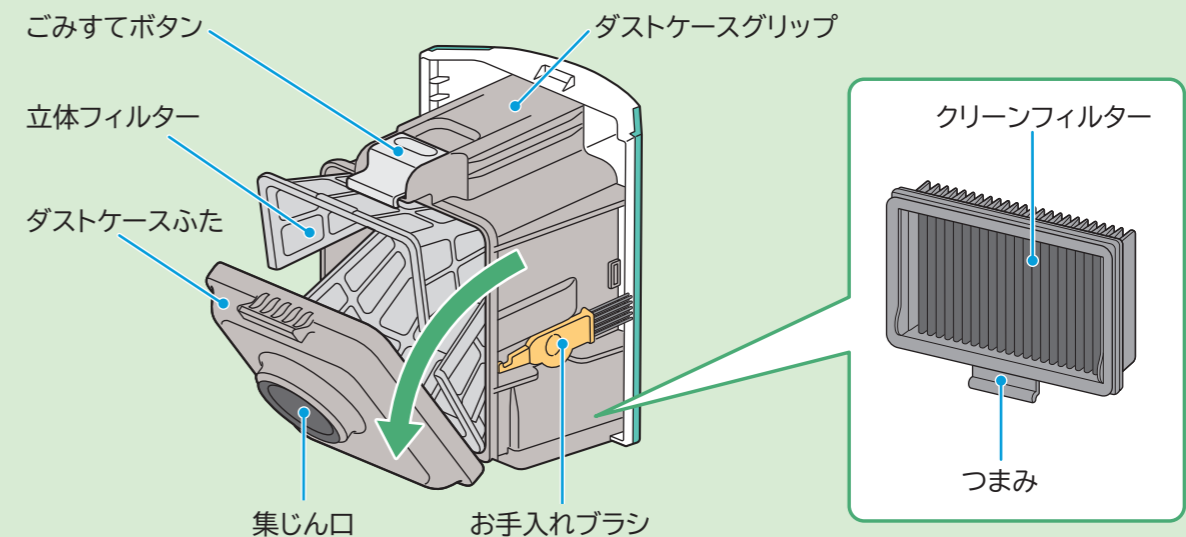

# ごみの捨てかた

お掃除が終わったら、「立体フィルター」と「クリーンフィルター」のごみを捨ててください。

## ① 「立体フィルター」のごみを捨てる

**1** ダストケースを大きめのごみ袋などの中に入れ、ごみすてボタンを押す

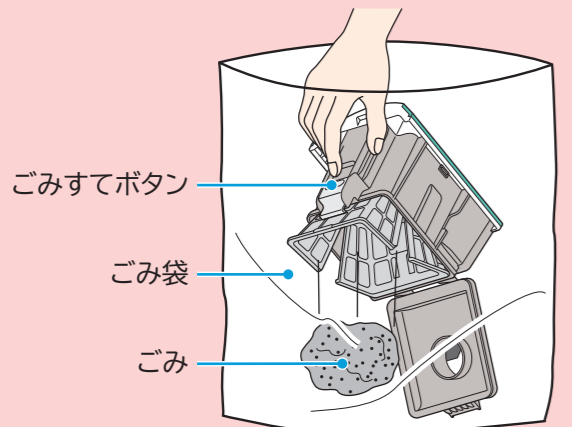

ごみすてボタン  
ごみ袋  
ごみ

**2** 付属のお手入れブラシで、立体フィルターに付着したごみを取り除く

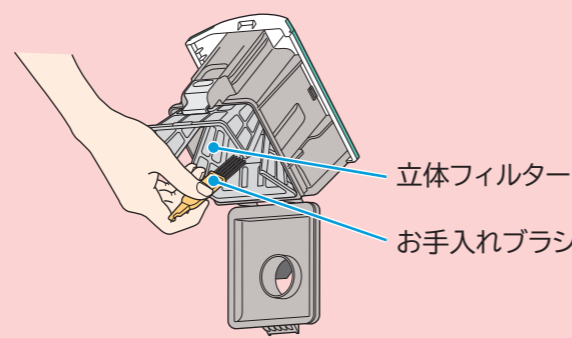

立体フィルター  
お手入れブラシ

## ② 「クリーンフィルター」のごみを捨てる

**1** クリーンフィルターのつまみに指を掛け、矢印の方向に引き出して取り外し、ダストケースのごみを捨てる

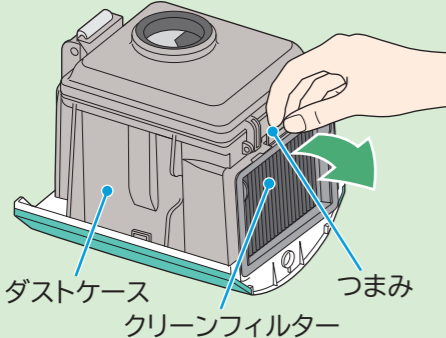

ダストケース  
クリーンフィルター  
つまみ

**お願い** ●ごみがこぼれる場合がありますので、ごみ箱の上などで取り外してください。

**2** クリーンフィルターのひだの奥にたまったごみを取り除く  
クリーンフィルターをごみ袋に入れ、床などで軽く5回程度たたいて奥にたまったごみを取り除く

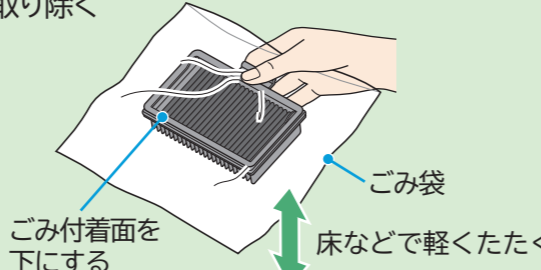

ごみ袋  
床などで軽くたたく  
ごみ付着面を下にする

**注意**  
傷を付けるおそれあり  
●床に傷が付くおそれがある場合は、新聞紙などを厚めに敷いてください。

**3** 付属のお手入れブラシで、クリーンフィルターに付着したごみを取り除く

**1** ひだの奥にたまったごみをお手入れブラシの柄の先端部でかき出して取り除く

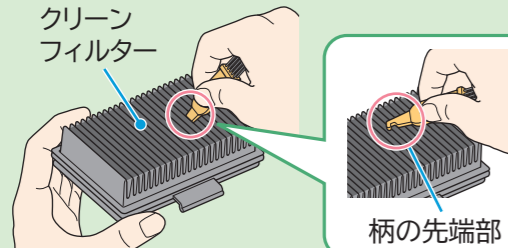

クリーンフィルター  
柄の先端部

**2** ブラシを使って細かいごみを取り除く



クリーンフィルター

# ティッシュペーパーの取り付けかた

- ティッシュペーパーを使用すると、ごみ捨てがさらに簡単・清潔になりますのでおすすめします。
- ティッシュペーパーの種類や取り付け状態によっては、ティッシュペーパーが破れることがありますが異常ではありません。
- ごみ捨て時にティッシュペーパーが破れていても異常ではありません。

**お願い** ●ティッシュペーパーは、一辺の長さが20cm程度で2枚重ねのものをご使用ください。  
●ぬれたティッシュペーパーは使用しないでください。  
●立体フィルターにごみが付着した場合は、付属のお手入れブラシで取り除いてください。

**1** ティッシュペーパーを広げ、立体フィルターの上端から1cm程度はみ出るようにのせる

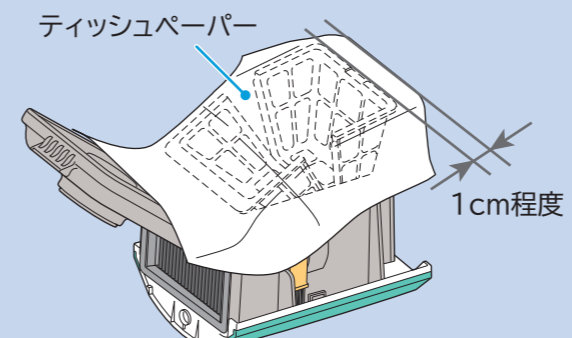

ティッシュペーパー  
1cm程度

**2** 立体フィルターの上端をティッシュペーパーと一緒につまんで、ごみすてボタンのつめに押し込み、引っ掛ける  
●ティッシュペーパーでくるむようにして端をつまむ

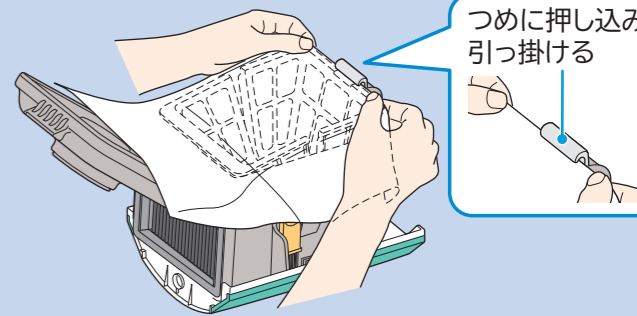

つめに押し込み引っ掛ける

**3** ティッシュペーパーの下端を立体フィルターの下端に合わせて、手で押さえる

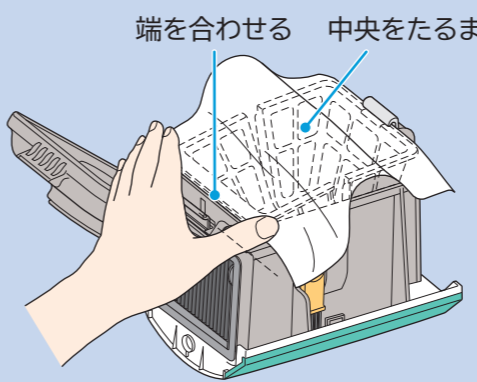

端を合わせる 中央をたるませる

**4** ティッシュペーパーの下端を手で押さえたまま、立体フィルターの内側にそわせて奥まで押し込む

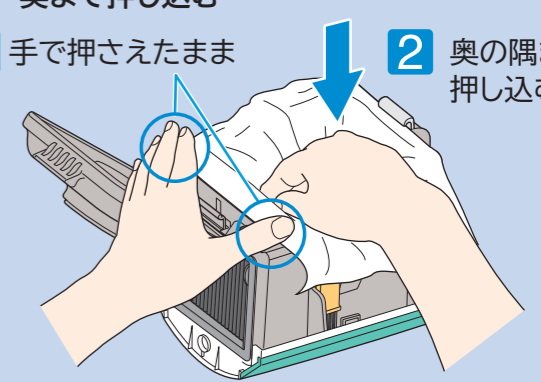

**1** 手で押さえたまま **2** 奥の隅まで押し込む

**5** ダストケースふたを閉める

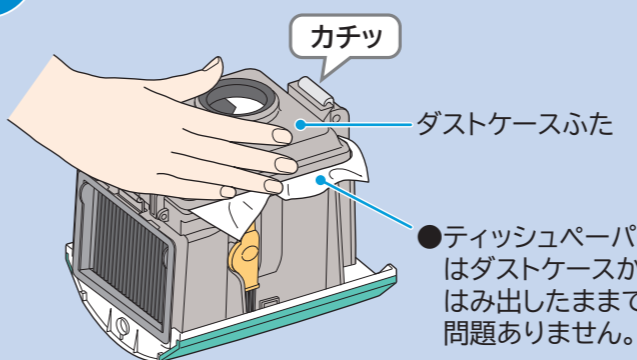

カチッ  
ダストケースふた

●ティッシュペーパーはダストケースからはみ出したままで問題ありません。

このようにごみ捨てができます

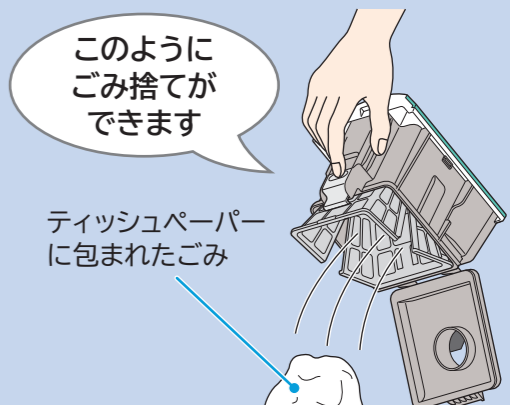

ティッシュペーパーに包まれたごみ