

日立掃除機 XV-PF9

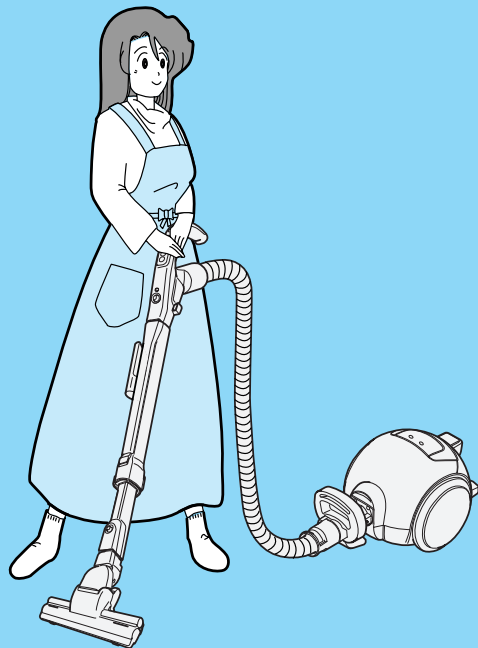

マイナスイオン
クリーンボール
日立からワザクリーナー



このたびは日立掃除機をお買い上げいただき、まことにありがとうございました。

- この掃除機は家庭用です。
業務用や掃除以外の目的にはご使用にならないでください。
- ご使用の前に、この取扱説明書をよくお読みになり、正しくご使用ください。
特に「安全上のご注意」は必ずお読みください。

お読みになったあとは、保証書とともに大切に保存してください。

もくじ

ページ

安全上のご注意	2
各部のなまえと準備	4
操作のしかた	6
上手なお掃除のしかた	8
あとかたづけ	10
ゴミすてサインと保護装置について	11
ごみがたまったら	12
お手入れ	12
故障かなと思ったら	14
アフターサービスと保証について	15
別売り部品	16
仕様	16



安全上のご注意

必ずお守りください



ご使用前に、この「安全上のご注意」をよくお読みのうえ、正しくお使いください。

ここに示した注記事項は









表示内容を無視して誤った使い方をしたときに生じる危害や損害の程度を、次の表示で区分し、説明しています。

 警告	この表示の欄は、「死亡または重傷などを負う可能性が想定される」内容です。
 注意	この表示の欄は、「傷害を負う可能性または物的損害のみが発生する可能性が想定される」内容です。

絵表示の例

	「警告や注意を促す」内容のものです。
	してはいけない「禁止」内容のものです。
	必ず実行していただく「指示」内容のものです。

警告

<p> 絶対に分解したり修理・改造しない 分解禁止</p> <ul style="list-style-type: none"> ● 火災・感電・けがの原因になります。 ● 修理は販売店、またはメーカー指定のお客様ご相談窓口にご相談ください。 	<p> 定格15A以上・交流100Vのコンセントを単独で使う</p> <p>100V 15A以上</p> <p>100V 15A!</p> <ul style="list-style-type: none"> ● 他の器具と併用すると分岐コンセント部が異常発熱して発火することがあります。
<p> お手入れの際は必ず電源プラグをコンセントから抜く 電源プラグを抜く</p> <p>また、ぬれた手で抜き差ししない</p> <ul style="list-style-type: none"> ● 感電やけがをすることがあります。 <p>ぬれた手はふいてから</p>	<p> パワーヘッドの回転ブラシや持ち上げ停止スイッチには触れない 接触禁止</p> <ul style="list-style-type: none"> ● 持ち上げ停止スイッチに触れると回転ブラシが回転し、手などをけがすることがあります。 ● 特にお子さまにはご注意ください。 <p>持ち上げ停止スイッチ</p>
<p> 灯油、ガソリン、可燃性ガス、たばこの吸い殻などを吸わせない 禁止</p> <p>ガラス、可燃性ガス、じゅうたん洗剤などの泡、カーボン粉・鉄粉・洗剤・多量の小麦粉など、水・ぬれたごみ</p> <ul style="list-style-type: none"> ● 火災や爆発の原因になります。押しピン・針・ひも 	<p> 水洗いや風呂場での使用は絶対にしない 水ぬれ禁止</p> <ul style="list-style-type: none"> ● 感電する場合があります。
<p> コードを回転ブラシに巻き込まない 禁止</p> <ul style="list-style-type: none"> ● コードが損傷し、火災・感電の原因になります。 	<p> 電源コードを傷つけない 禁止</p> <p>傷つけ・加工・無理な曲げ・引っ張り・ねじり・重いものを載せる・挟み込むなどしない</p> <ul style="list-style-type: none"> ● 電源コードが破損し、火災・感電の原因になります。

警告



清掃

電源プラグのほこりなどは定期的に乾いた布でふき取る

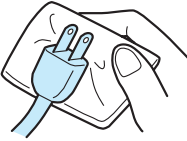

- プラグにほこりなどがたまると、湿気などで絶縁不良となり、火災の原因になります。



禁止

傷んだ電源コードや電源プラグ、ゆるんだコンセントは使用しない



- 感電・ショート・発火の原因になります。



差し込む

電源プラグは根元まで確実に差し込む

- 差し込みが不完全ですと、火災・感電の原因になります。

注意



電源プラグを持つ

電源プラグを抜くときは、コードを持たずに必ず先端の電源プラグを持って引き抜く



- 感電やショートして発火することがあります。



禁止

吸込口をふさいで、スライドつまみを押したり手もとレバーを引かない

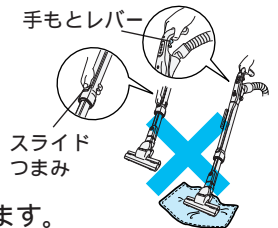

- 延長管が急に縮んで、けがをすることがあります。



電源プラグを持つ

コードを巻き取るときは電源プラグを持つ

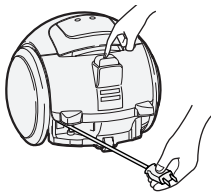

- 電源プラグが当たってけがをすることがあります。



電源プラグを持つ

使用時以外は、電源プラグをコンセントから抜く

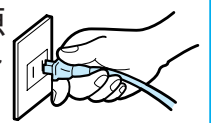

- けがややけど、絶縁劣化による感電・漏電火災の原因になります。



禁止

引火性のもの(ガソリン、ベンジン、シンナー)の近くで使用しない

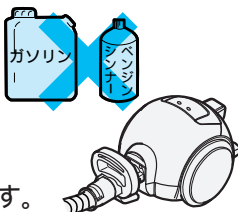

- 爆発や火災の原因になります。



禁止

本体に乗らない

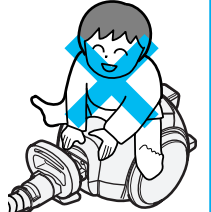

- 転倒などでけがをすることがあります。



火気禁止

火気に近づけない

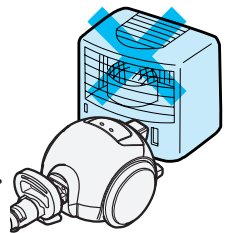

- 本体の変形によるショート・発火の原因になります。



禁止

ホースや延長管の先端で掃除しない

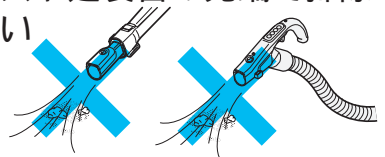

- 感電や故障の原因になります。



禁止

排気口をふさがない

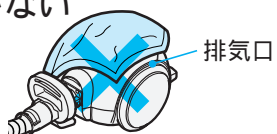

- 火災の原因になります。



禁止

破れたり、傷ついたホースを使わない

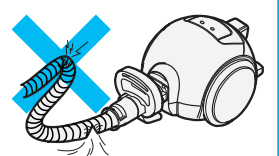

- 感電の原因になります。



禁止

吸込口をふさいで長時間運転しない

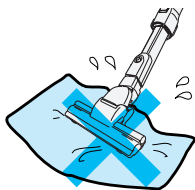

- 過熱による本体の変形・発火の原因になります。



禁止

ホース差し込み口、ホース、延長管の接点にピンなどを入れない

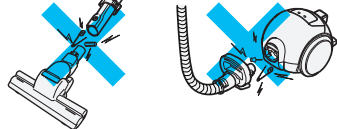

- 感電や故障の原因になります。

各部のなまえと準備(組み立てかた)

すき間用兼サッシ用吸口

延長管に差し込んでください。

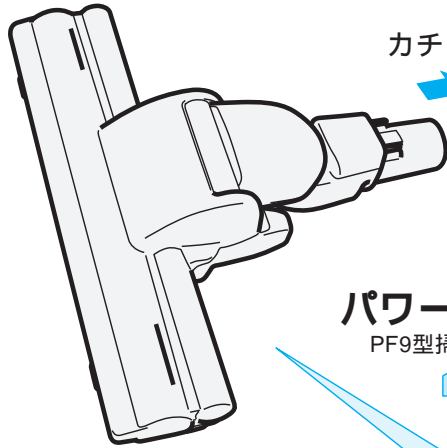
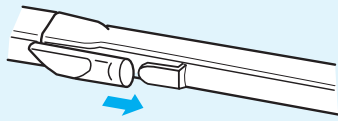

パワーヘッド

PF9型掃除機専用です。

👉 7、13

延長管

カチッ

カチッ

スライドつまみ

ホーススタンド 👉 10

ホース

裏側

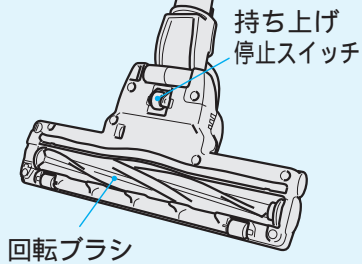

持ち上げ
停止スイッチ

回転ブラシ

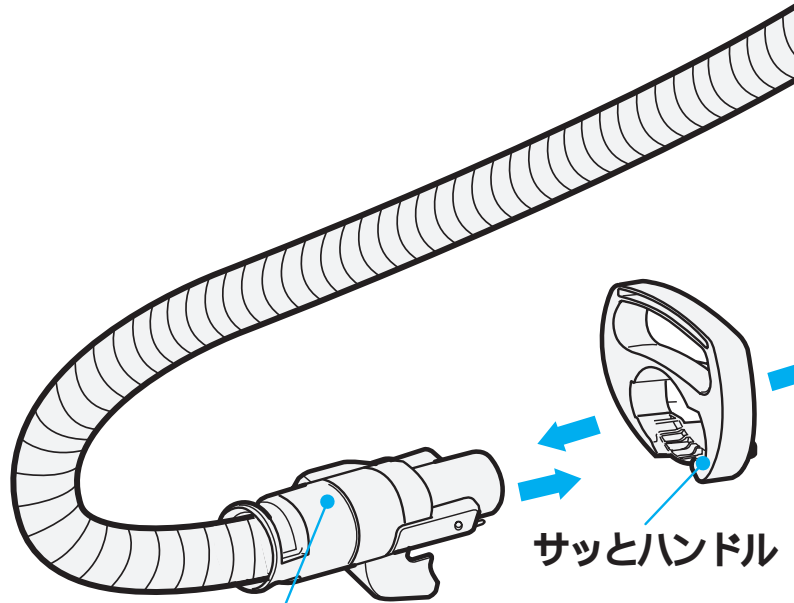

サットハンドル

本体つぎて

付属応用部品

すき間用兼サッシ用吸口(1個) 👉 8

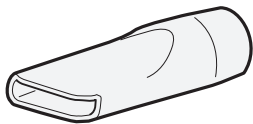

サットハンドル(1個) 👉 8



ホース・サットハンドルの取り付けかた

① サットハンドルを本体つぎてに奥までしっかりと取り付ける

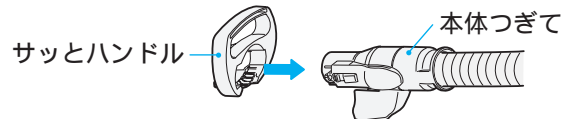

② ホース差し込み口とホース接続部を合わせ、「カチッ」と音がするまで差し込む

- 外すときはボタンを押しながら抜きます。

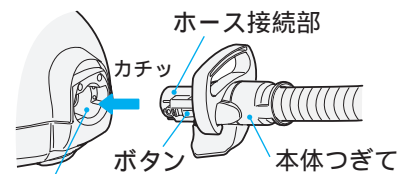

ホース差し込み口

ご注意

- ホースと本体の接続部には、4つのピン穴に対し、ピンは3本しかありませんが、異常ではありません。

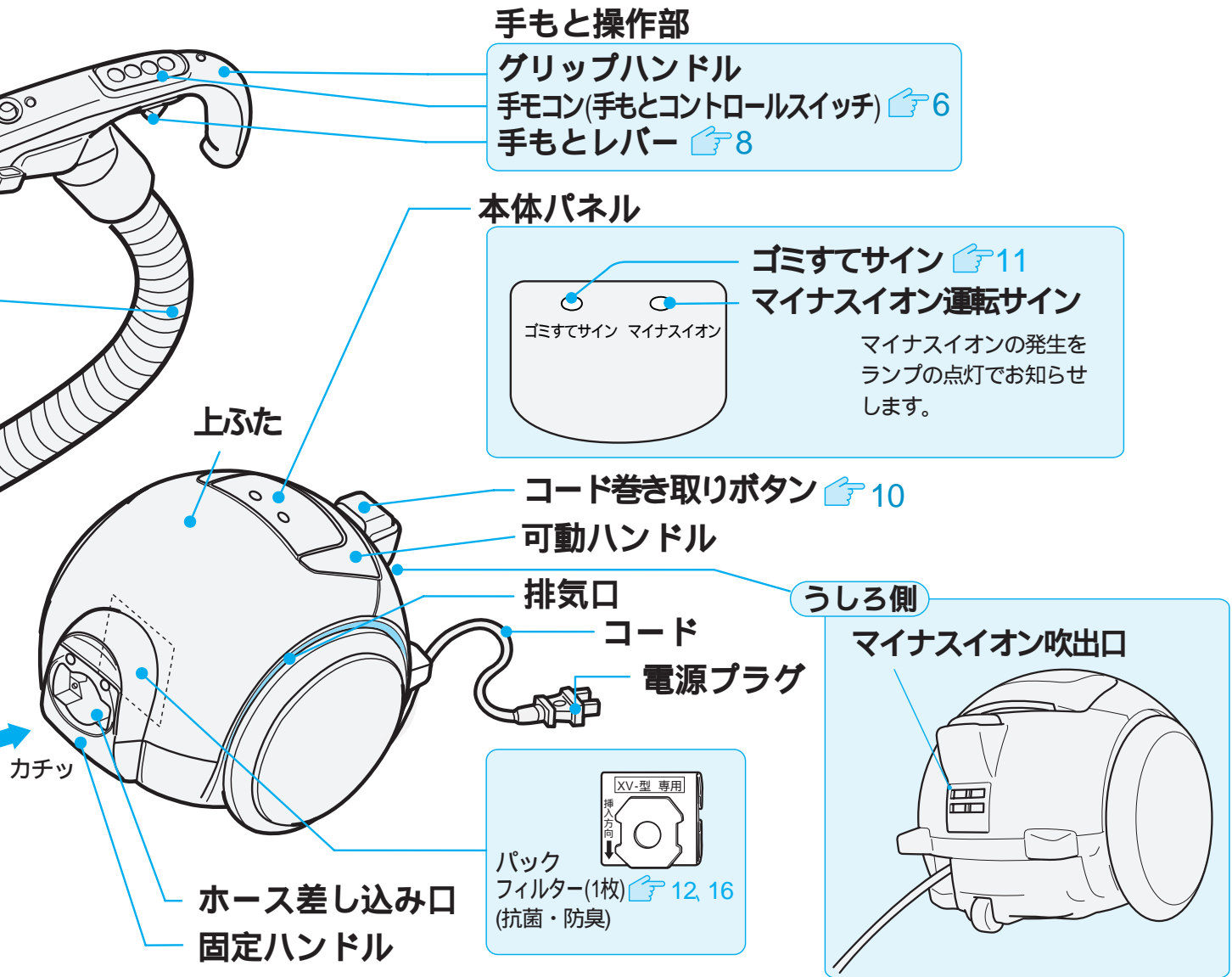

各部のなまえと準備

抗菌効果	部品名	抗菌の確認を行った試験機関名	試験方法	抗菌の方法	抗菌剤有効成分	抗菌の処理を行っている部分の名称
	パックフィルター GP-M100F	(財)日本紡績検査協会近畿事業所試験センター	滴下法	繊維に練り込み	四級アンモニウム塩	パックフィルター内装紙

延長管の長さ調整のしかた

ホース、延長管、パワーヘッドをそれぞれつなぎ、スライドつまみを押しながらか延長管を伸縮させる
 または、パワーヘッドに足を添えて手もとレバーを引きながらグリップハンドルを上下させる

- 延長管やパワーヘッドを外すときはボタンを押しながら抜きます。

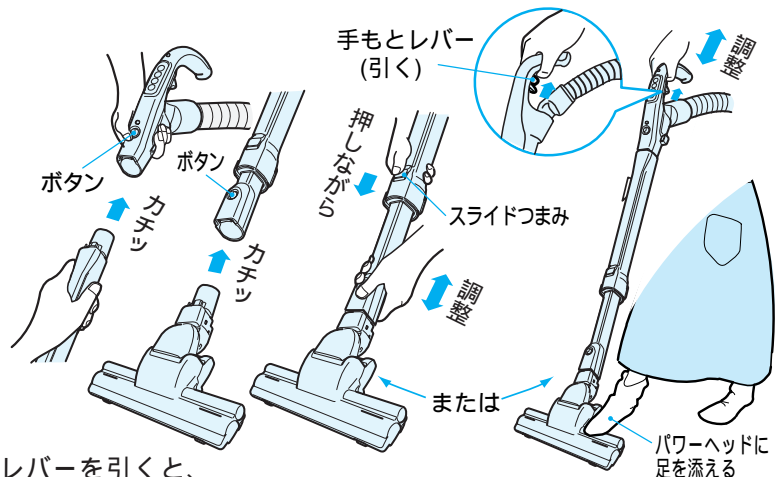

- ご注意** ●スライドつまみを押ししたり、手もとレバーを引くと、延長管が短くなる方向に動くことがあります。

操作のしかた

手モコンについて

パワーブラシスイッチ

パワーヘッドの回転ブラシを回転させたり、止めたりすることができます。

- 押すごとに「切」「入」の順に切り換わります。
(パワーブラシスイッチでは掃除機本体は運転しません)

運転スイッチ

強/弱スイッチ

- 押すごとに「強」「弱」の順に切り換わります。

標準スイッチ

切スイッチ

運転を止めるときに押します。

- ご注意** ● 手モコンに衝撃を与えたり、水をかけたりしないでください。

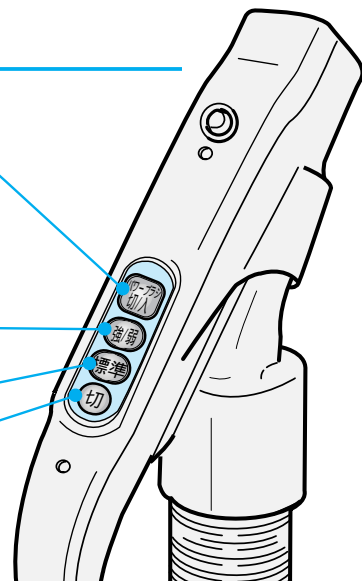

お掃除のしかた

1 電源プラグをコンセントに差し込む

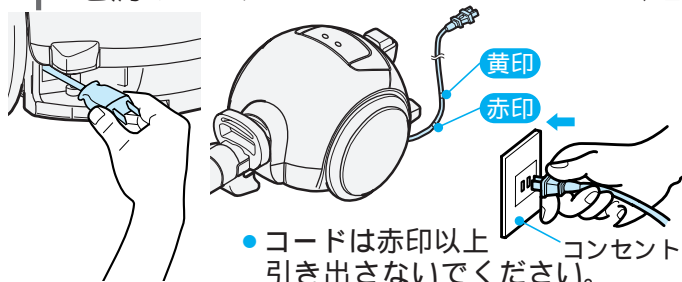

- コードは赤印以上コンセント引き出さないでください。

⚠ 注意



使用時以外は、電源プラグをコンセントから抜く

- けがややけど、絶縁劣化による感電・漏電火災の原因になります。

2 運転スイッチを押す

標準	強	弱
ふつうのお掃除のときに	じゅうたんの念入りなお掃除やスピーディにさっとお掃除するときに	ゆか・たたみのお掃除のときやカーテンや薄い敷物など、弱い吸込力が必要なときに

- ご注意** ● ゆか面の種類によっては、操作が重くなることがあります。このときは、**弱**に切り換えてください。

3 床面の種類に応じてパワーヘッドを動かす

じゅうたん

前後にパワーヘッドを動かしてお掃除します。引くときにごみがよく取れます。

じゅうたんの毛がたくさん取れる場合
初めてのお掃除でじゅうたんのあそび毛がたくさん取れるため、ご使用に伴い徐々に少なくなります。



たたみ

たたみの目にそって。たたみの傷つき防止になります。

ゆか

木の合わせ目にそって。ゆかの傷つき防止になります。

- ご注意** ● ひのきなどのやわらかいゆかの場合には、パワーヘッドをゆかに強く押しつけないでください。ゆかの傷つきを防ぐためです。
● 車輪が摩耗していると、ゆかを傷つけるおそれがあります。摩耗しているときは、お買い上げの販売店にご相談ください。

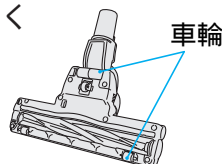

パワーヘッドの動きについて

通常のお掃除

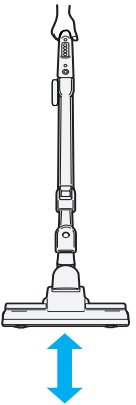

手もとをひねると、パワーヘッドの向きが変わります。



クルッ

壁際や狭いところのお掃除

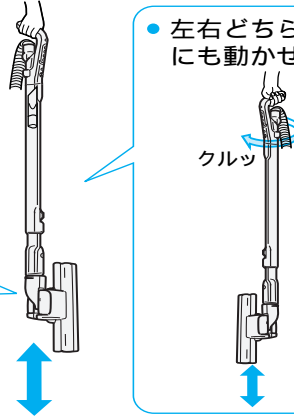

左右どちらの方向にも動かさせます。

クルッ

浮き上がらないようにして使用してください。

パワーヘッドの持ち上げ停止スイッチについて

⚠ 警告



接触禁止

パワーヘッドの回転ブラシや持ち上げ停止スイッチには触れない

- 持ち上げ停止スイッチに触れると回転ブラシが回転し、手などをけがすることがあります。
- 特にお子さまにはご注意ください。

パワーヘッドをゆか面から浮かせると、安全のために持ち上げ停止スイッチが働いて回転ブラシが止まります。

- 持ち上げ停止スイッチ部のお手入れは  13

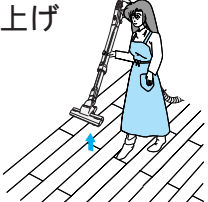

停止

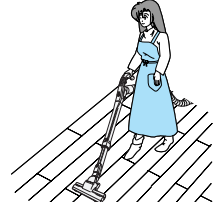

回転

操作のしかた

お掃除のポイント(パワーヘッド)

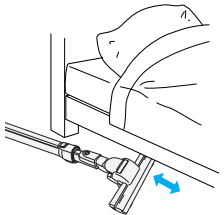
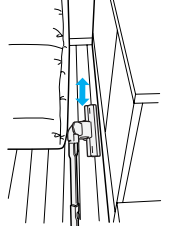
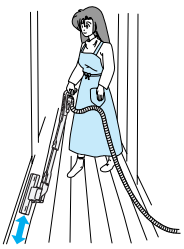
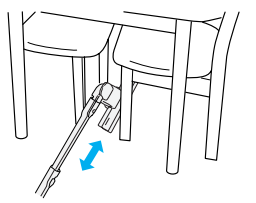
<p style="text-align: center;">ベッドの下など</p> <p>ゆか面より約7cm以上のすき間があれば、延長管を寝かせると奥までお掃除できます。</p> 	<p style="text-align: center;">家具と家具のすき間</p> <p>手もとのひねりでパワーヘッドの向きを調節すると、狭い場所にも吸口が届きます。</p> 
<p style="text-align: center;">お部屋の隅や壁際</p> <p>壁際にパワーヘッドの向きを合わせて、縦向きにお掃除すると便利です。</p> 	<p style="text-align: center;">テーブルの下</p> <p>手もとのひねりでパワーヘッドをコントロールすると家具などを移動しなくてもお掃除できます。</p> 

上手なお掃除のしかた

付属応用部品

すき間用兼サッシ用吸口

こんなところのお掃除に

- 階段の隅
- 押し入れの隅
- 家具の間
- ソファの隅
- ゆかの隅
- サッシの溝

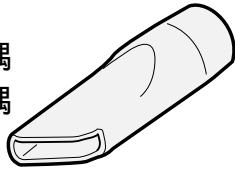

取り外しかた

すき間用兼サッシ用吸口を矢印の方向へ引っぱる

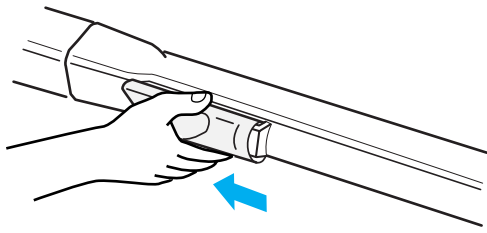

サットハンドル

本体を移動させるときは、サットとハンドルを使うと便利です。

階段など狭い場所では...

- 本体を立てて使うと便利です。

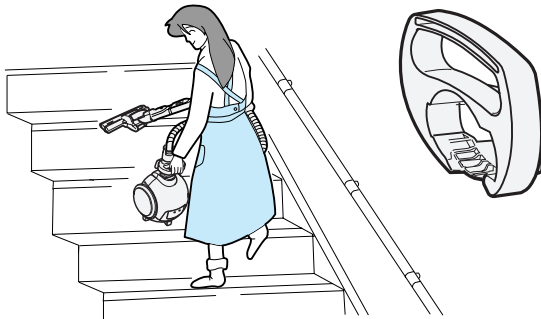

- 本体の落下や、コードの傷つきにご注意ください。

延長管の長さを調節するには...

- パワーヘッドに足を添えて手もとレバーを引いて調整すると、とても便利です。

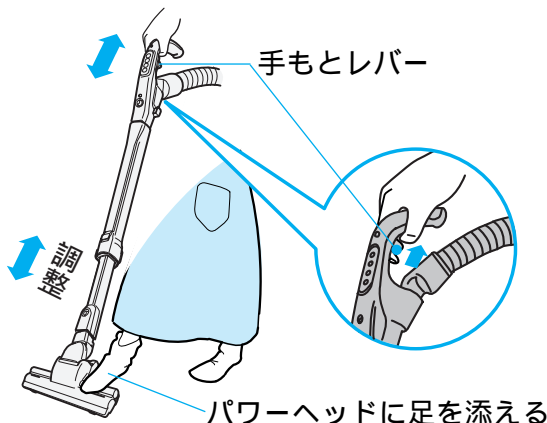

棚用自在吸口 (D-TJ1)

こんなところのお掃除に

- 家具
- 天井・壁
- エアコン
- ソファ
- 薄い敷物
- カーテン
- 棚
- ブラインド
- 照明器具

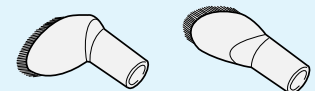
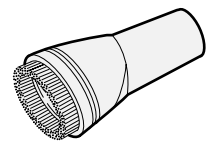

吸口の角度が変えられます。



あると便利な別売り部品 16

ふとん用吸口 (G-51)

手もと操作部に直接差しして使うと便利です。

- ふとん
- シーツ
- 毛布
- ベッド

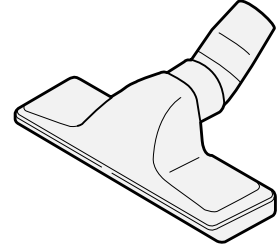

はたき吸口 (D-H2)

はたき感覚でブラインド、障子、家具などのお掃除に

- ブラインド
- 棚
- 家具
- カーテン
- 薄い敷物
- 障子
- エアコン
- AV・OA機器

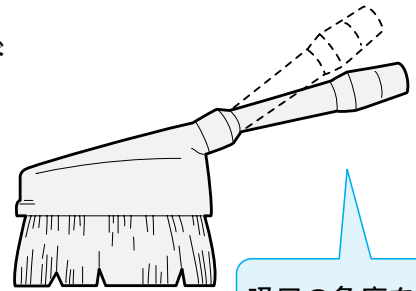

吸口の角度を変えられます。

上手なお掃除のしかた

丸洗いフローリングヘッド (D-F3)

「標準」運転で

- ゆか、たたみ、タイル
- 夜、静かにお掃除したいとき

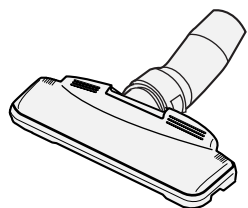

(水洗いができます)

伸縮すき間用吸口 (D-SH1)

すき間の奥まで届く

- サッシの溝
- ソファの隅
- 家具の間
- ゆかやたたみの継ぎ目
- 敷居

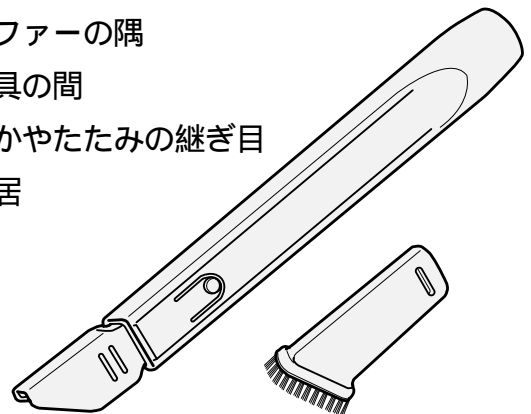

あとかたづけ

コードの巻き取り

電源プラグを持って、コード巻き取りボタンのマーク部(Ⓜ)を押しながら、コードを巻き取ってください。(跳ね上がりによるけが、家具への傷つきを防ぐためです)

⚠ 注意



電源プラグを抜くときは、コードを持たずに必ず先端の電源プラグを持って引き抜く

- 感電やショートして発火することがあります。

コードを巻き取るときは、電源プラグを持つ

- 電源プラグが当たってけがをすることがあります。

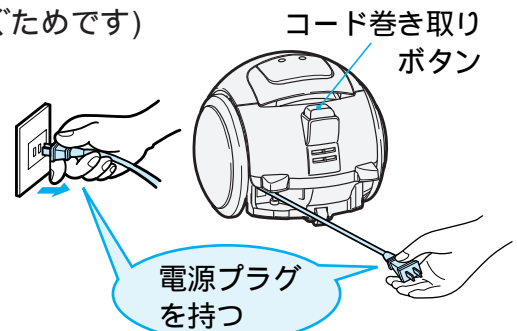

スタンド収納

- コンパクト収納をお勧めします。

簡単収納

- ① スライドつまみを押しながら、または、手もとレバーを引きながら、延長管を縮める

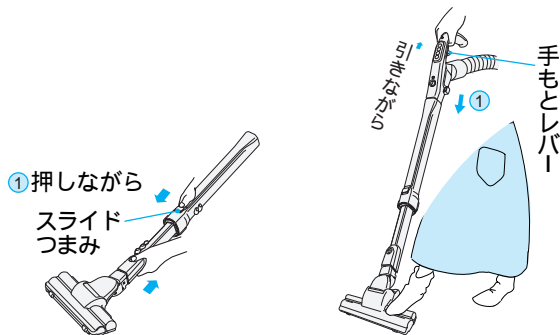

- ② 取り付け溝にホーススタンドを差し込む
- ③ ホースを延長管に巻きつける
- ④ ホースをグリップハンドル下へはめる

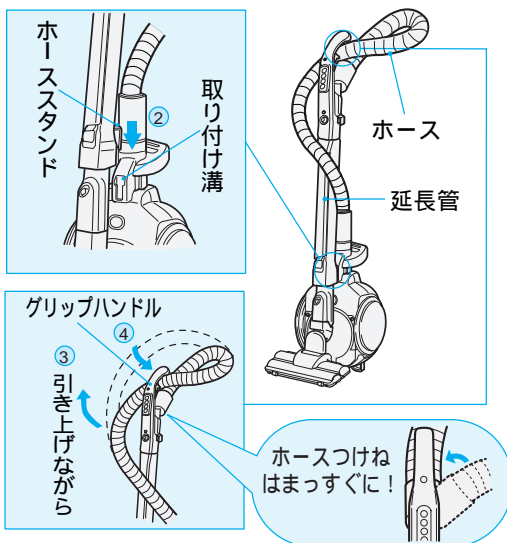

コンパクト収納

簡単収納から、さらにコンパクトに収納できます。

- ① 手もと操作部を延長管から外す
- ② 延長管にホースを巻きつける
- ③ 差し込み穴にスタンドフックを差し込む

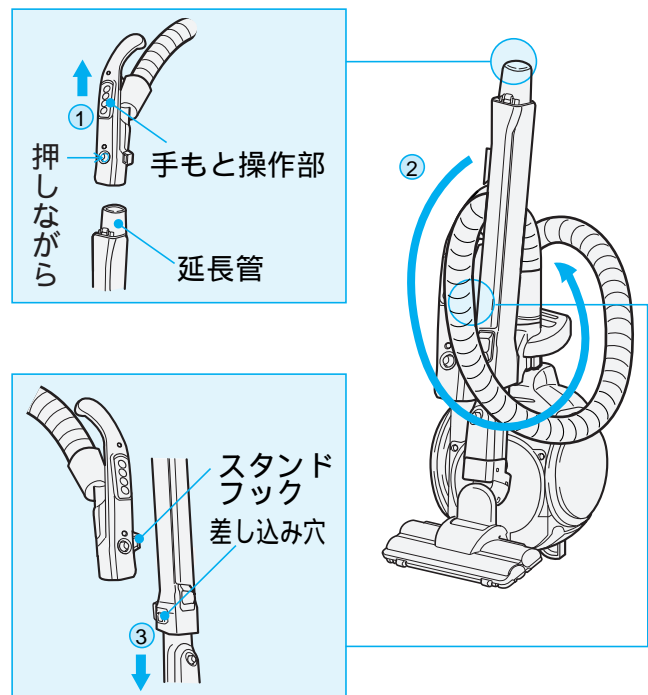

ご注意

- スタンド収納状態のまま持ち運ばないでください。(ホースや延長管が外れた場合危険です)
- 長期間使用しないときや、狭い所に収納するときは、コンパクト収納にしてください。
- ストープの近くや高温になる場所での収納はしないでください。(ホースが変形する原因になります)
- ホースが変形するような状態での収納はしないでください。

ゴミすてサインと保護装置について

ゴミすてサイン

パックフィルターの交換時期の目安をお知らせします。

確認のしかた

- 本体を「強」運転させた状態で、パワーヘッドをゆかから浮かせて確認してください。

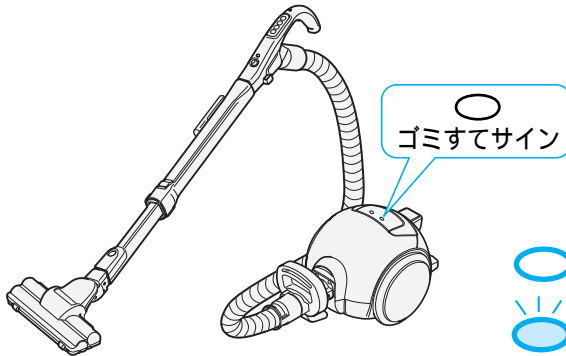

- 消 灯：あまりごみがたまっています。
 - 点滅(赤)：パックフィルターを交換してください。
- 👉 12

- すき間用兼サッシ用吸口などをご使用のときは、吸口を外して確認してください。吸口が付いていると、吸い込み風量が少なくなるため、ごみの量に関係なくゴミすてサインが点滅することがあります。
- 目づまりしやすい砂ごみや土ぼこりを集中的に吸わせると、パックフィルターが目づまりし、少量のごみでもゴミすてサインが点滅することがあります。このようなときは、パックフィルターを交換してください。
- 綿ごみなどが多い場合は、パックフィルターがいっぱいになってもゴミすてサインが点滅しないことがあります。
- 定期的にごみのたまり具合を確認し、パックフィルターを交換してください。

ご注意 ● 「弱」運転時、ゴミすてサインは点灯しません。定期的にごみのたまり具合を確認し、パックフィルターを交換してください。

保護装置(本体・パワーヘッド)

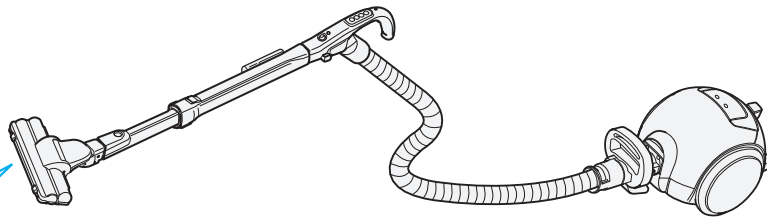

パワーヘッドの保護装置について

次の場合には保護装置が働いて、パワーヘッドのモーターが止まる場合があります。

- 異物をかみ込んだ場合
- パワーヘッドを押しついたり、特に薄いじゅうたん、毛足の長いじゅうたんなどをお掃除した場合

処置のしかた

- 保護装置が働いたときは
 - ① 電源プラグを抜く
 - ② 回転ブラシや軸受などのごみを取り除く 👉 13
 - ③ 約5分間待って使用する

本体の保護装置について

ゴミすてサインが点滅したままお使用になると、モーターの過熱防止のため保護装置が働いて、本体の運転が自動的に停止することがあります。

処置のしかた

- 保護装置が働いたときは
 - ① 電源プラグを抜く
 - ② パックフィルターを交換する 👉 12
 - ③ 約1時間待って使用する

保護運転

- 本体の温度が高くなったときは、モーターの過熱防止のため自動的に電力を抑える保護運転になることがありますが、そのまま使用できます。

ごみの捨てかた

最初に本体からホースを取り外してください

1 本体を立てて、可動ハンドルを倒した状態で上ふたを開く

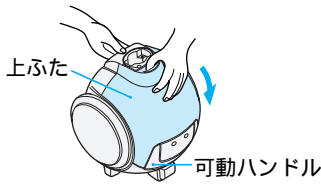

2 ①フック(緑色)を図の矢印方向へ引き、②パックフィルターをフックから取り外す

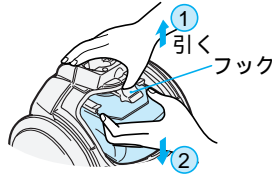

3 パックフィルターをガイドから引き出して捨てる

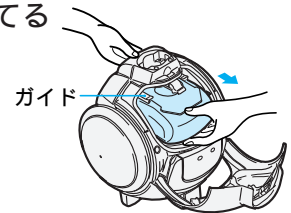

ご注意 ●ごみがこぼれないよう、ゆっくり取り出してください。(モーター部にごみが侵入し、故障の原因になります。)

パックフィルターの取り付けかた

1 パックフィルターの挿入方向に合わせてガイドの挿入溝にボール紙を合わせる

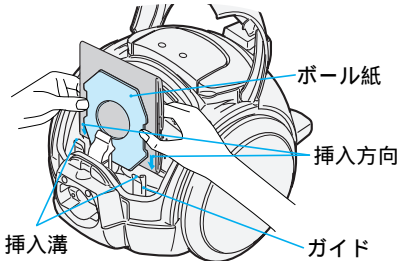

2 ボール紙をガイドの挿入溝に沿って矢印の方向に押し込む

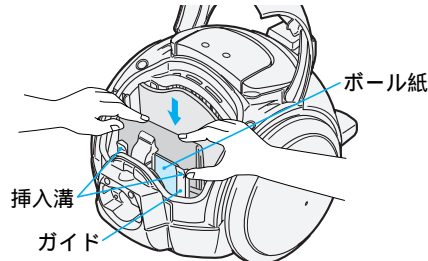

3 ボール紙を両手で押し付け、フックのつめに確実にひっかける

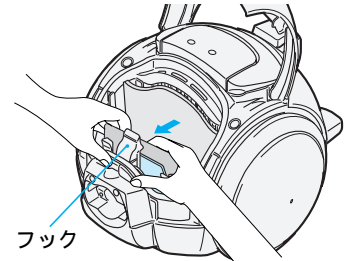

4 可動ハンドルを倒した状態で上ふたを閉める

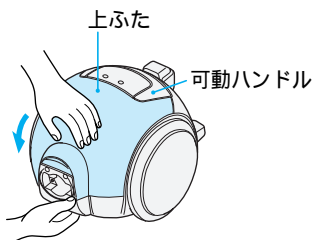

ご注意

- パックフィルターを取り付けずに、上ふたを閉めようとしても閉まりません。無理に押さえると、上ふたが破損するおそれがあります。
- 破れたパックフィルターや繰り返しの使用はしないでください。ごみがモーターに入り故障の原因になります。
- 交換用パックフィルターは、必ず日立製 **純正** XV-型専用パックフィルターをお使いください。
- パックフィルターは機能部品です。当社純正以外のパックフィルターを使用した場合、モーターの発煙・発火が発生するおそれがあります。当社純正以外のパックフィルターを使用した場合、パックフィルターに関する掃除機の性能・品質の不良は保証できません。日立掃除機には、必ず日立製の純正パックフィルターをご使用ください。

お手入れ

警告



お手入れの際は必ず電源プラグをコンセントから抜く
また、ぬれた手で抜き差ししない
●感電やけがをすることがあります。

本体

水を含ませたやわらかい布をよく絞ってからふく

ご注意

- ベンジン、シンナー、中性洗剤などは、変色、変形などの原因となりますので、使用しないでください。

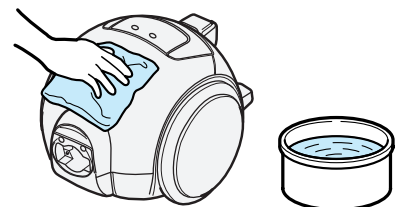

お手入れ(続き)

抗菌クリーンフィルター

- ① 抗菌クリーンフィルターを取り出す
- ② 抗菌クリーンフィルターを水にひたして押し洗いし、陰干しでよく乾燥させる
- ③ パッキンをめくり上げ、抗菌クリーンフィルターを元どおり本体の取り付け枠内に取り付ける

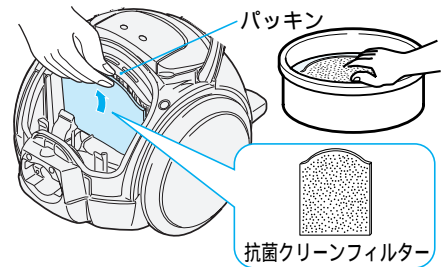

ご注意 ● 抗菌クリーンフィルターを洗濯機で洗ったり、もみ洗いしないでください。また、ヘア - ドライヤーなどの熱風で乾燥させないでください。(フィルターが縮んで、モーター部にゴミが侵入し、故障の原因になります)

抗菌効果	部品名	抗菌の確認を行った試験機関名	試験方法	抗菌の方法	抗菌剤有効成分	抗菌の処理を行っている部分の名称
	抗菌クリーンフィルター	(財)日本食品分析センター	滴下法	繊維に練り込み	金属含有セラミックス	シート状不織布

パワーヘッド

ご注意 ● 必ず延長管からパワーヘッドを取り外してからお手入れしてください。

- ① パワーヘッドを裏返して、コインなどでネジ溝を「ひらく」の●印に合わせ、② ブラシカバーを外す

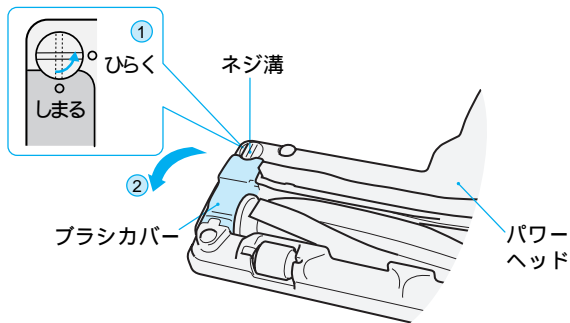

- ① 回転ブラシを少し持ち上げて② ベルトからプーリーを外し、③ 回転ブラシを取り出してゴミを取り除く

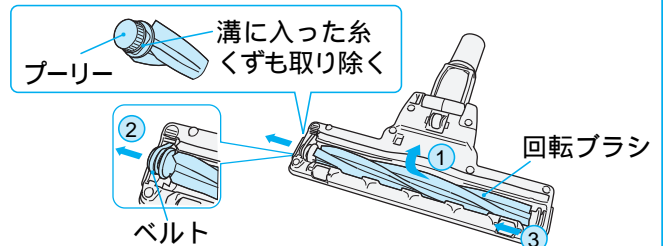

● 回転ブラシに絡みついた糸くずなどは、ハサミで取り除いてください。

- ① 四角の軸受を溝に差し込み、② プーリーにベルトをかけて③ 丸形の軸受をパワーヘッドの溝に入れる

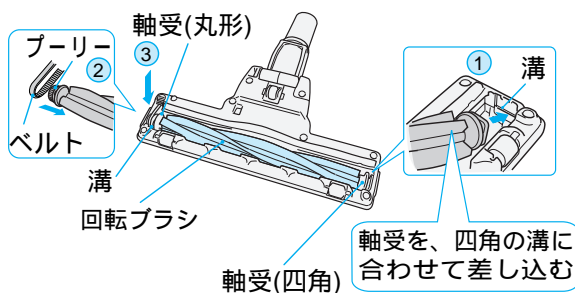

● 軸受に注油しないでください。

- ① ブラシカバーをつめに引っ掛けて閉め② ネジ溝を「しまる」の●印に合わせる

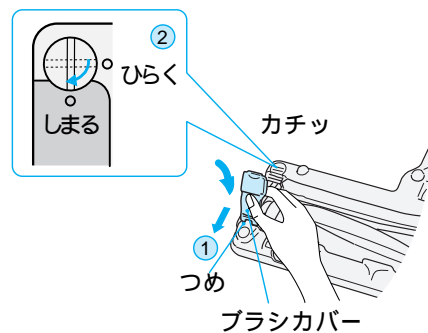

- 持ち上げ停止スイッチ、回転ブラシ、ハケ、車輪にごみが付着していると、吸込力低下の原因になります。そのようなときは「すき間用兼サッシ用吸口」でごみを吸い取ってください。
- 持ち上げ停止スイッチに無理な力を加えないでください。

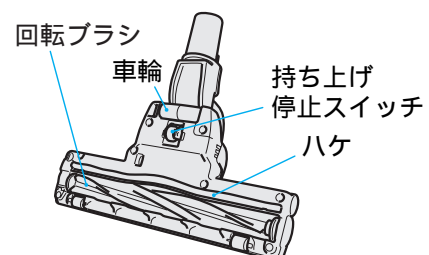

故障かなと思ったら

こんなときは	調べるところ	直しかた
モーターが回らない	●電源プラグがコンセントにしっかり差し込まれていますか。	電源プラグをコンセントにしっかりと差し込んでください。👉 6
	●保護装置が働いて運転が停止していませんか。	電源プラグを抜いてパックフィルターを交換し、約1時間後にご使用ください。👉 11
	●本体にホースが確実に差し込まれていますか。	「カチッ」と音がするまでしっかり差し込んでください。👉 4
パワーヘッドの回転ブラシが回らない、または回りにくい	●本体、ホース、延長管、パワーヘッドがしっかり接続されていますか。	それぞれしっかりと接続してください。👉 4
	●保護装置が働き、パワーヘッドのモーターが停止していませんか。	① 電源プラグを抜く。 ② 回転ブラシのごみを取り除く。 「お手入れ」👉 13 ③ 約5分間待って使用する。
	●回転ブラシ、軸受、持ち上げ停止スイッチにごみなどが絡みついていますか。	「お手入れ」👉 13 をご覧になり、ごみなどを取り除いてください。
	●吸口部がゆか面から浮いていませんか。	ゆか面から離すと回転ブラシは止まりますので異常ではありません。👉 7
	●パワーブラシスイッチが「切」になっていませんか。	もう一度、パワーブラシスイッチを押して、「入」にしてください。👉 6
吸込力が弱い	●パックフィルターが目詰まりしていませんか。	「ごみがたまったら」👉 12 をご覧になり、新しいものと交換してください。
	●抗菌クリーンフィルターが汚れていませんか。	「お手入れ」👉 13 をご覧になり、抗菌クリーンフィルターを水洗いするか、新しいものと交換してください。
	●ホースやつぎてにごみが詰まっていますか。	ホースやつぎてのごみを取り除いてください。
	●パワーヘッドにごみが詰まっていますか。	「お手入れ」👉 13 をご覧になり、ごみを取り除いてください。
コードが全部入らない、または引き出せない	●コードが片寄って巻き込まれたり、よじれたりしていることがあります。コード巻き取りボタンを押しながら、コードを黄印まで引き出してよじれを直したあと、もう一度巻き込んでください。	
排気や本体があたたくなる(特に夏場)	●空気の流れてモーターを冷却しているため、あたたくなるのは異常ではありません。	
電源コード引き出し口などから風が出る	●空気の流れて電気部品を冷却しているため、異常ではありません。	
車輪と本体の間から風が出る	●排気風を分散させているため、異常ではありません。	

お願い

- 本体つぎては左右ともに一定角度以上には回転しませんので、無理に回そうとしないでください。

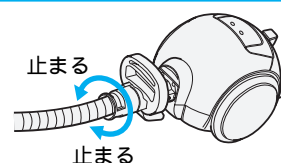

アフターサービスと保証について

使用中に異常が生じたときは

この取扱説明書をよくお読みのうえ、「故障かなと思ったら」 14の点検をしていただき、それでも故障と思われる場合には、ご自分で修理なさらないでお買い上げの販売店にご相談ください。

- アフターサービスについてご不明の場合、その他お困りの場合は、お買い上げの販売店が一般のご相談窓口にお問い合わせください。
- 修理を依頼されるため、掃除機を販売店にお持ちの際は、付属品(ホース、延長管、パワーヘッド)もごいっしょにお持ちください。

アフターサービスをお申しつけのときお知らせください。

- 1 形名 - XV-PF9
- 2 症状 - できるだけ詳しく



保証について

この商品は保証書付きです。

- 保証書は販売店で所定事項を記入してお渡しいたしますから、記載内容をご確認いただき、大切に保存してください。
- 保証期間はお買い上げの日から1年間です。なお、保証期間中でも有料になることがありますので、保証書をよくお読みください。
- 保証期間経過後の修理については、販売店にご相談ください。修理によって機能が維持できる場合は、お客様のご要望により有料修理いたします。当社は販売店からの注文により、補修用性能部品を販売店に供給します。

転居される場合

- ご転居により、お買い上げの販売店のアフターサービスを受けられなくなる場合は、前もって販売店にご相談ください。ご転居先での日立の家電取扱店を紹介させていただきます。
- 電源周波数の異なる地区へのご転居に際しても、部品の交換は不要です。

部品の保有期間について

この掃除機の補修用性能部品の保有期間は製造打ち切り後6年です。補修用性能部品とは、その商品の機能を維持するために必要な部品です。

愛情点検

長年ご使用の掃除機の点検を



ご使用の際、このような症状はありませんか？

- スイッチを入れても時々運転しないことがある。
- コードを折り曲げると、通電したり、しなかったりする。
- 運転中に異常な音や振動がする。
- 本体が変形していたり、異常に熱い。
- 焦げ臭い“におい”がする。
- その他の異常があるとき。

ご使用中止

このような症状のときは、故障や事故防止のため、スイッチを切り、コンセントから電源プラグを抜いて必ず販売店に点検・修理をご相談ください。

日立家電品についてのご相談や修理はお買い上げの販売店へ

なお、転居されたり、贈物でいただいたものの修理などで、ご不明な点は下記窓口にご相談ください。

修理などアフターサービスに関するご相談は

TEL 0120-3121-68

FAX 0120-3121-87

商品情報やお取り扱いについてのご相談は

TEL 0120-3121-11

FAX 0120-3121-34

一般ご相談窓口

家電品についてのご意見やご要望は各地区のお客様相談センターへ

担当地域	電話番号	所在地
北海道地区	011-833-5088	札幌市白石区東札幌2条4-1-10
東北地区	022-232-5088	仙台市宮城野区扇町1-1-45
関東・甲信越地区	03-3834-8588	台東区東上野2-7-5(日立家電上野ビル)
中部地区	052-795-5088	名古屋市守山区川宮町55(日立家電守山ビル)
関西地区	078-431-5088	神戸市東灘区甲南町1-3-8
中国地区	082-231-5088	広島市西区観音新町1-7-17
四国地区	0877-47-1088	坂出市林田町4285-143
九州・沖縄地区	092-281-5088	福岡市博多区店屋町7-18(博多渡辺ビル)

- ご相談窓口の名称、所在地等は変更になることがありますのでご了承ください。

別売り部品

日立の家電品取扱店でお求めください。
 価格には消費税は含まれておりません。(価格は2002年6月現在)

- **パックフィルター(XV-型専用)**
抗菌防臭3種・3層HEパックフィルター
 GP-M100F(5枚入り)
 希望小売価格
 ¥1,000(税別)

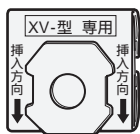

パックフィルターは機能部品です。当社純正以外のパックフィルターを使用した場合、モーターの発煙・発火が発生するおそれがあります。当社純正以外のパックフィルターを使用した場合、パックフィルターに関する掃除機の性能・品質の不良は保証できません。日立掃除機には、必ず日立製の純正パックフィルターをご使用ください。

- **はたき吸口(D-H2)**



希望小売価格
 ¥3,800(税別)

- **ふとん用吸口(G-51)**



希望小売価格
 ¥1,700(税別)

- **棚用自在吸口(D-TJ1)**

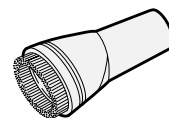

希望小売価格
 ¥1,200(税別)

- **丸洗いフローリングヘッド(D-F3)**

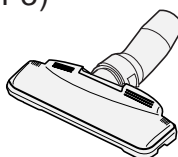

希望小売価格
 ¥5,000(税別)

- **伸縮すき間用吸口(D-SH1)**

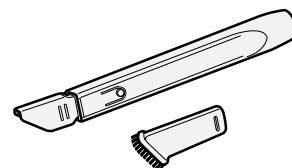

希望小売価格
 ¥1,600(税別)

● 上記希望小売価格は、価格改正に伴い変更する場合があります。

抗菌効果	部品名	抗菌の確認を行った試験機関名	試験方法	抗菌の方法	抗菌剤有効成分	抗菌の処理を行っている部分の名称
	パックフィルター GP-M100F	(財)日本紡績検査協会近畿事業所試験センター	滴下法	繊維に練り込み	四級アンモニウム塩	パックフィルター内装紙

仕様

電源	100V 50-60Hz共用	質量	4.2kg(標準付属品を含む)
消費電力	900W～約300W	本体寸法	長さ264mm×幅250mm×高さ205mm
吸込仕事率	400W～約80W (ホース、延長管接続状態)	標準付属品	ホース.....1本
運転音	59dB～約52dB		パワーヘッド.....1個
集じん容積	0.9L	付属応用部品	延長管.....1本
			サッとハンドル.....1個
			すき間用兼サッシ用吸口.....1個

お客様メモ

後日のために記入しておいてください。
 サービスを依頼される
 とき、お役に立ちます。

購入店名

電話

ご購入年月日

平成

年

月

日

日立 ホーム＆ライフソリューション株式会社

〒105-8410 東京都港区西新橋2-15-12

電話 (03)3502-2111