

日立 充電式 掃除機 XV-XE10

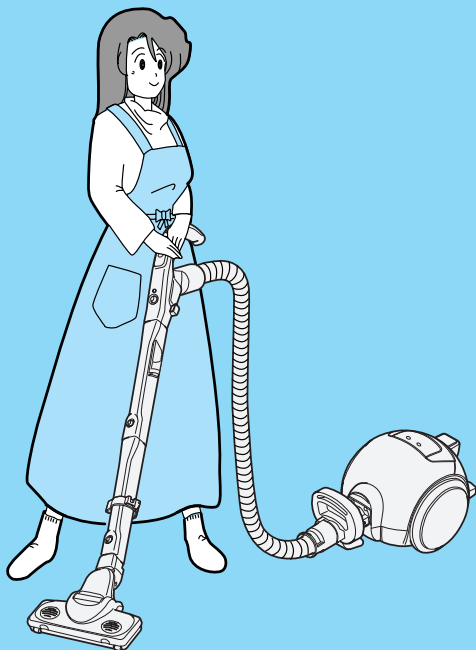

キズつきにくい



このたびは日立掃除機をお買い上げいただき、まことにありがとうございました。

- この掃除機は家庭用です。業務用や掃除以外の目的にはご使用にならないでください。
- ご使用の前に、この取扱説明書をよくお読みになり、正しくご使用ください。特に「安全上のご注意」は必ずお読みください。

お読みになったあとは、保証書とともに大切に保存してください。

リサイクルへのご協力をお願い



Ni-Cd

不要になった電池は、貴重な資源を守るために廃棄しないで充電式電池リサイクル協力店へお持ちください。

もくじ

	ページ	
特長	2	ご使用前に
安全上のご注意	4	
各部のなまえと準備	8	
充電のしかた	10	
充電についてのQ&A	11	
操作のしかた	11	使いかた・あとかたづけ
上手なお掃除のしかた	12	
あとかたづけ	16	
電池残量の表示について	17	
ゴミすてサインについて	17	
保護装置について	18	お手入れ
ごみがたまったら	18	
お手入れ	19	
電池について	20	
電池交換のしかた	20	
故障かなと思ったら	21	こんなときは
アフターサービスと保証について	23	
別売り部品	24	
仕様	24	

特長

この製品には、次のような特長があります。
この特長が生かされますよう、以下の内容をよくお読みになってください。

1 業界最長の連続使用時間(満充電・電池初期/20 時)

充電式電池の中でもサイクル寿命が長く、耐久性に優れたニカド電池を採用。

「おすすめ」運転時：約 40分

「強」運転時：約 12分

高温状態で充電したり、ご使用になりますと、
ご使用時間は徐々に短くなります。

2001年6月25日現在。一般家庭用 **充電式** 床移動クリーナーにおいて

2 小形・軽量・球形ボディ

強度に優れた球形ボディの採用と、3次元設計による部品配置の見直しにより、軽量・小形化を実現。
大きなタイヤを本体タテ方向のほぼ真ん中に取り付けてあるので、コードの段差や乗り越えもラクにできます。



3 ツインHEPAクリーンフィルター

2つのHEPAクリーンフィルターで排気をキレイにします。

微細なホコリをキャッチして清潔排気！
高気密設計の本体なので、吸い込んだ空気はすべて空気清浄機などのフィルターと同じ素材でできた抗菌防臭「HEPAクリーンフィルター」を含む3段階のフィルターを通過。0.3マイクロメートル以上の微細なホコリも99.9%キャッチして排気をキレイにします。また、本体の後ろの排気口をなくし、車輪と本体の間に設置した排気口からソフトに排気されるため、床のホコリを舞い上げにくくなりました。

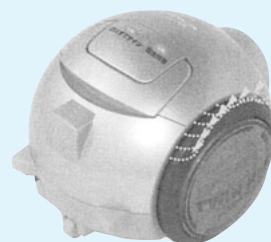

後ろの排気口をなくし、ソフト気流で分散排気

4 軽々らくらく操作

機能を満載し、軽々らくらくお掃除を実現しました。

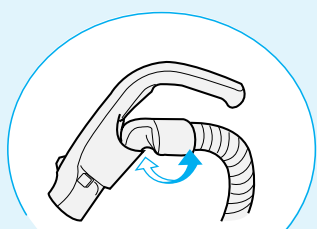

ホースが根元で回って
じゃまにならない
クルッとグリップ



傷つきにくい
UVコーティング
+
パールメタリックカラー



コードレスだから
お掃除自由自在

図書館なみの静けさで
夜のお掃除も気兼ね
なくできる

低騒音
約43dB
おすすめ運転時

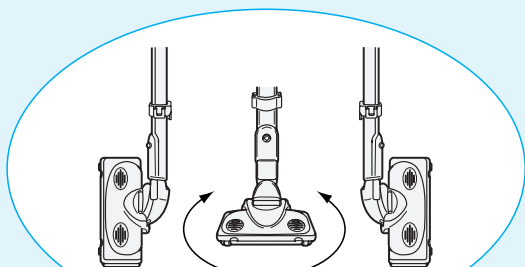

狭いところも低いところも
奥まで入って、ラクラクお掃除
DCたつまきパワーヘッド

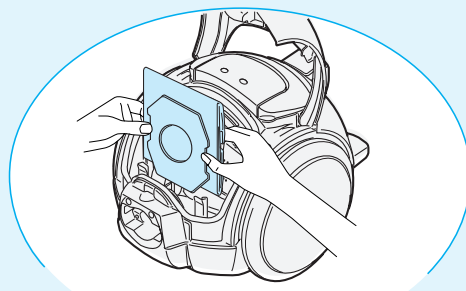

パックフィルターの交換は、
ガイドにそってフィルターを
セットするだけ

リクライニング式
簡単フィルターセット



安全上のご注意

必ずお守りください



ご使用前に、この「安全上のご注意」をよくお読みのうえ、正しくお使いください。

ここに示した注記事項は









表示内容を無視して誤った使い方をしたときに生じる危害や損害の程度を、次の表示で区分し、説明しています。

 危険	この表示の欄は、「死亡または重傷などを負う危険が切迫して生じることが想定される」内容です。
 警告	この表示の欄は、「死亡または重傷などを負う可能性が想定される」内容です。
 注意	この表示の欄は、「傷害を負う可能性または物的損害のみが発生する可能性が想定される」内容です。

絵表示の例

	「警告や注意を促す」内容のものです。
	してはいけない「禁止」内容のものです。
	必ず実行していただく「指示」内容のものです。

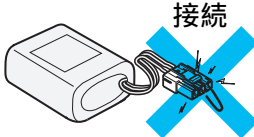
ニカド電池について

 危険	
 分解禁止	絶対に分解したり改造しない ●電池の漏液・発熱・発火・破裂の原因になります。
 禁止	ニカド電池を単独で充電しない ●電池の漏液・発熱・破裂の原因になります。
 禁止	XV-XE10以外の機器に接続しない ●過電流により、電池が漏液・発熱・破裂する原因になります。
 禁止	火の中に投入したり加熱しない ●電池の漏液・破裂・発火の原因になります。
 禁止	⊕、⊖端子を針金などの金属で接続しない (金属製のネックレスやヘアピンなどと一緒に持ち運んだり保管しない)
	●電池がショートし、漏液・発熱・破裂・発火の原因になります。
	
 禁止	リードセンをかみ込ませたり切断したりしない ●電池がショートし、漏液・発熱・破裂・発火させる原因となります。

警告



禁止

電池を落下させたり衝撃を与えたりしない

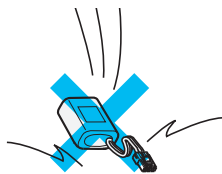

- 電池の漏液・発熱・破裂の原因になります。



指示

電池から漏れた液が目に入ったときは、すぐにきれいな水で洗い、医師の治療を受ける

- そのままにしておくと、目に傷害を与える原因となります。



水ぬれ禁止

電池に水や海水をかけたり、水中に入れたりしない



- ショート・発熱の原因になります。



禁止

電池が液もれしたり、変色、変形、そのほか今までと異なることに気づいたときは使用しない

- 電池の発熱・破裂・発火の原因になります。ゆかに付着すると損害を与えることがあります。

注意



冷えるまで
待ってから交換する

電池が熱くなっている場合は、冷えるまで待ってから交換する

- やけどの原因になります。



指示

電池や本体は普通のごみと一緒に捨てない

- 特に電池は発火、環境破壊の原因になります。



指示

電池から漏れた液が皮膚や衣服に付いたときは、すぐにきれいな水で洗い流す

- そのままにしておくと、皮膚がかぶれたりする原因となります。

本体・充電台について

危険



禁止

専用の充電台以外は使用しない

- 電池の漏液・発熱・破裂の原因になります。

警告



分解禁止

絶対に分解したり修理・改造しない

- 火災・感電・けがの原因になります。
- 修理は販売店、またはメーカー指定のお客様ご相談窓口にご相談ください。





電源プラグを抜く

お手入れの際は必ず電源プラグをコンセントから抜く
また、ぬれた手で抜き差ししない

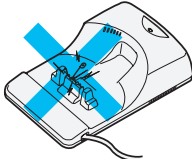
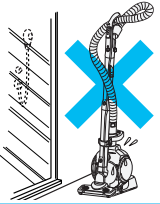
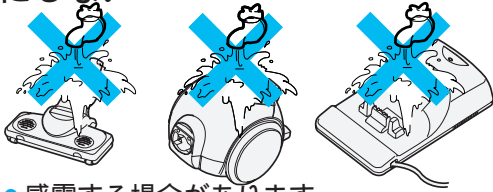

- 感電やけがをすることがあります。

警告

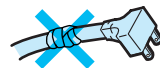
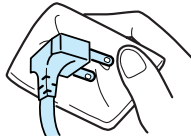
<p>禁止</p> <p>灯油、ガソリン、可燃性ガス、たばこの吸い殻などを吸わせない</p> <p>ガラス 灯油ガソリン 水・ぬれたごみ</p> <p>じゅうたん 洗剤などの泡</p> <p>カーボン粉・鉄粉・洗剤・多量の小麦粉など</p> <p>押しピン・針・ひも</p> <ul style="list-style-type: none"> ● 火災や爆発の原因になります。 	<p>禁止</p> <p>コードを回転ブラシに巻き込まない</p>  <ul style="list-style-type: none"> ● コードが損傷し、火災・感電の原因になります。
<p>禁止</p> <p>端子間を針金などの金属で接続しない</p>  <ul style="list-style-type: none"> ● 火災・感電の原因になります。 	<p>!</p> <p>電源プラグは根元まで確実に差し込む</p> <p>差し込む</p> <ul style="list-style-type: none"> ● 差し込みが不完全ですと、火災・感電の原因になります。
<p>接触禁止</p> <p>パワーヘッドの回転ブラシや持ち上げ停止スイッチには触れない</p> <ul style="list-style-type: none"> ● 持ち上げ停止スイッチに触れると回転ブラシが回転し、手などをけがすることがあります。 ● 特にお子さまにはご注意ください。 	<p>!</p> <p>浴室の近くなど湿気の多いところや、水にぬれるところでは充電しない</p> <p>水ぬれ禁止</p>  <ul style="list-style-type: none"> ● 感電・発火・異常発熱の原因になります。
<p>!</p> <p>水洗いや風呂場での使用は絶対にしない</p> <p>水ぬれ禁止</p>  <ul style="list-style-type: none"> ● 感電する場合があります。 	<p>禁止</p> <p>傷んだ電源コードや電源プラグ、ゆるんだコンセントは使用しない</p>  <ul style="list-style-type: none"> ● 感電・ショート・発火の原因になります。
<p>禁止</p> <p>コンセントや配線器具の定格を超える使いかたや、交流100V以外での使用はしない</p> <ul style="list-style-type: none"> ● 他の器具と併用して定格を超えると、分岐コンセント部が異常発熱して発火することがあります。 	<p>禁止</p> <p>電源コードを傷つけない</p> <p>傷つけ・加工・無理な曲げ・引っ張り・ねじり・重いものを載せる・挟み込むなどしない</p> <ul style="list-style-type: none"> ● 電源コードが破損し、火災・感電の原因になります。 
<p>!</p> <p>電源プラグのほこりなどは定期的に乾いた布でふき取る</p> <p>清掃</p>  <ul style="list-style-type: none"> ● プラグにほこりなどがたまると、湿気などで絶縁不良となり、火災の原因になります。 	

⚠ 注 意



プラグを持つ

電源プラグを抜くときは、コードを持たずに必ず先端の電源プラグを持って引き抜く



- 感電やショートして発火することがあります。



禁止

排気口をふさがない

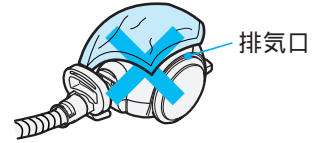

- 火災の原因になります。



禁止

引火性のもの(ガソリン、ベンジン、シンナー)の近くで使用しない

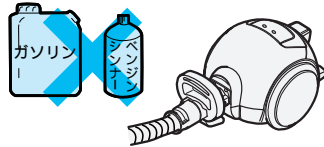

- 爆発や火災の原因になります。



禁止

充電台の排気口をふさいだり、カバーをかけて使用しない

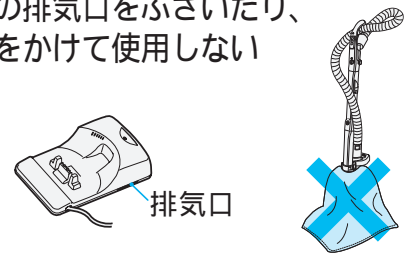

- 発火・異常発熱の原因になります。



火気禁止

火気に近づけない

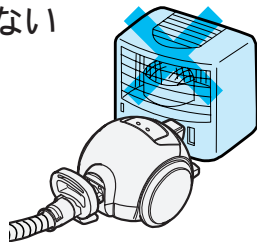

- 本体の変形によるショート・発火の原因になります。



禁止

本体や充電台に乗らない

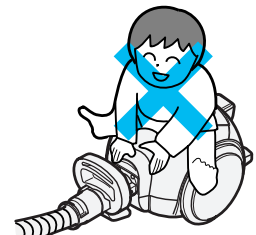

- 転倒などでけがをすることがあります。



禁止

破れたり、傷ついたホースを使わない

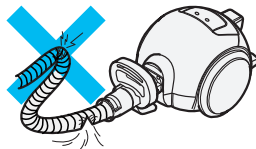

- 感電の原因になります。



禁止

ホース差し込み口、ホース、延長管の接点にピンなどを入れない

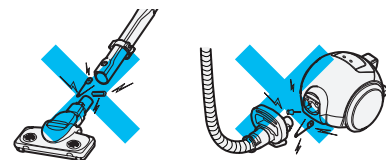

- 感電や故障の原因になります。



禁止

吸込口をふさいで長時間運転しない



- 過熱による本体の変形・発火の原因になります。



禁止

ホースや延長管の先端で掃除しない

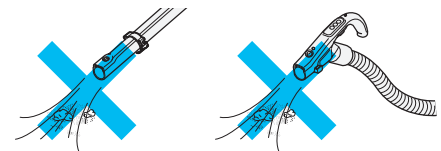

- 感電や故障の原因になります。

各部のなまえと準備

下図の部品があることを確認してください。

すき間用兼サッシ用吸口

延長管に差し込んでください。

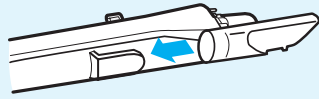

延長管(ホース側)

延長管(パワーヘッド側)

カチッ

カチッ

ホーススタンド 16

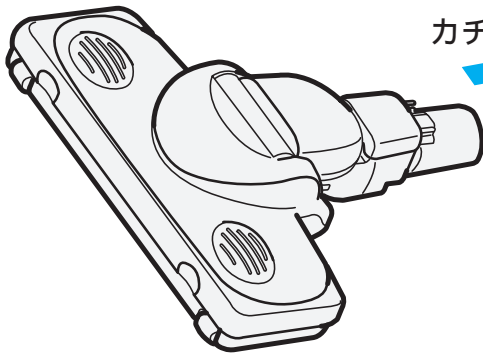

パワーヘッド

充電式掃除機専用です。

13、19

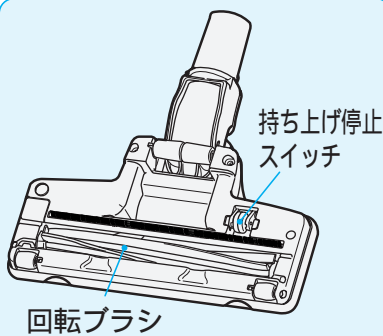

付属応用部品

すき間用兼サッシ用吸口(1個) 14

サットハンドル(1個) 14



本体つぎて

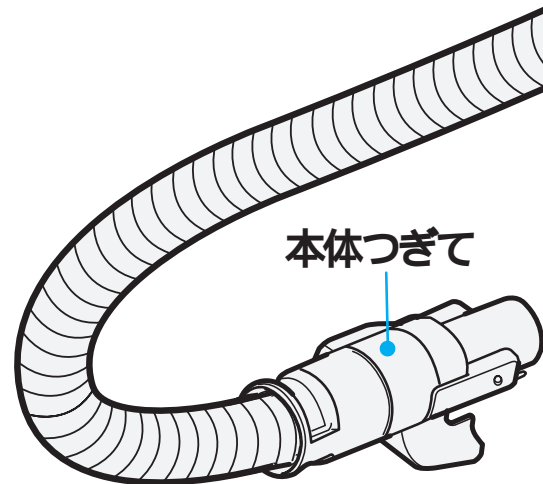

準備

1 ホース、サットハンドルを本体に取り付ける

① サットハンドルを本体つぎてに奥までしっかりと取り付ける

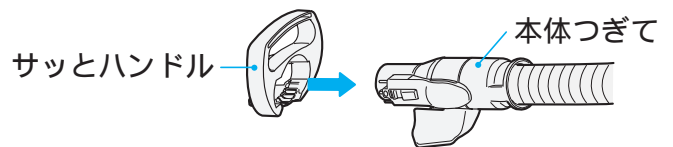

② ホース差し込み口とホース接続部を合わせ、「カチッ」と音がするまで差し込む

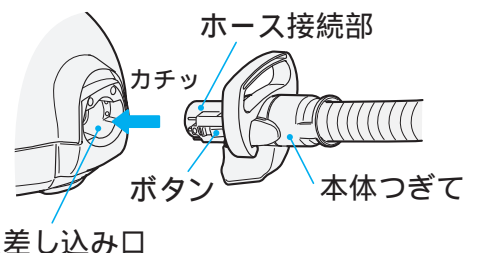

● 外すときはボタンを押しながら抜きます。

ご注意

● ホースと本体の接続部には4つのピン穴に対し、ピンは3本しかありませんが、異常ではありません。

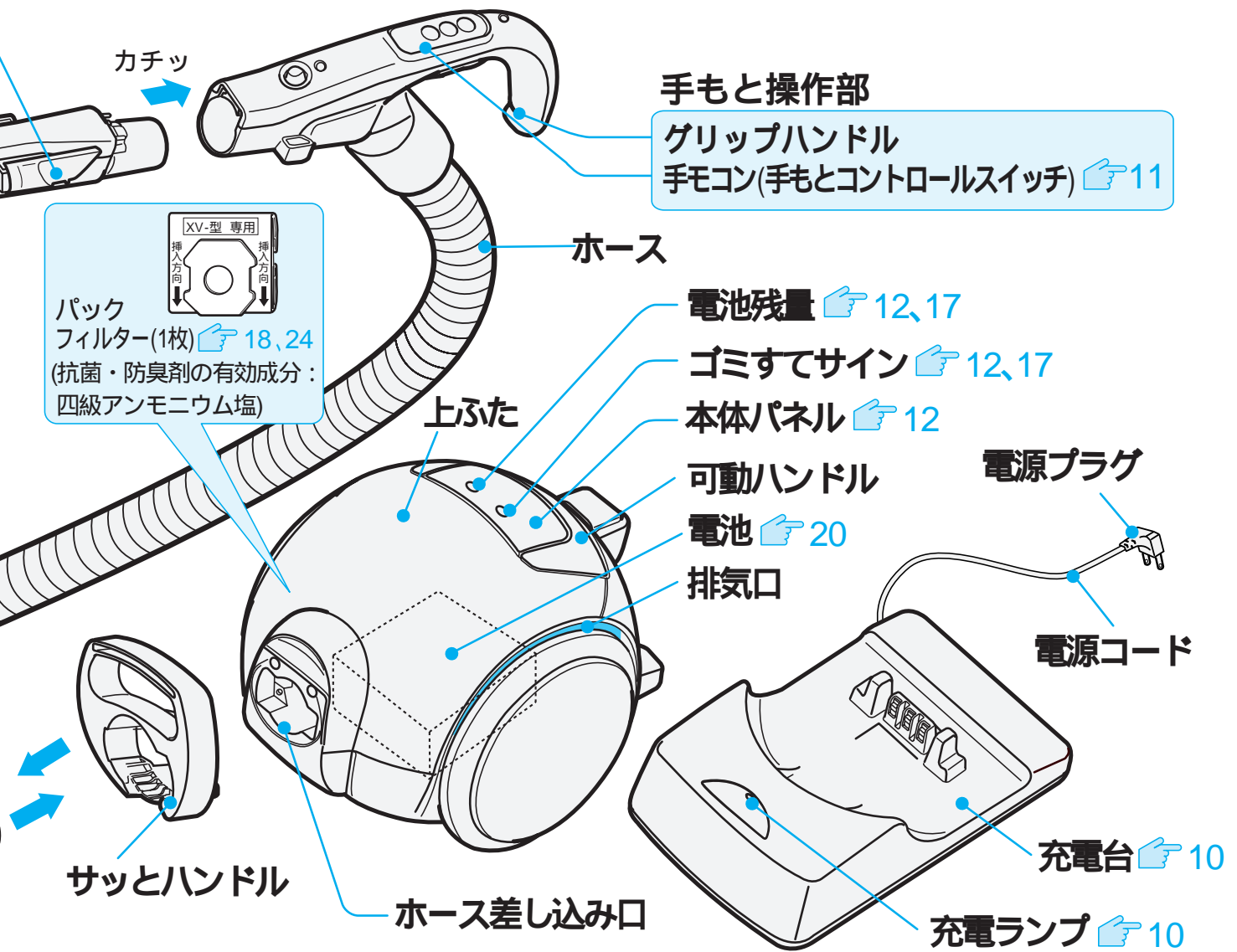

ご使用前に

2 ホース、延長管(2本)、パワーヘッドをそれぞれつなぐ

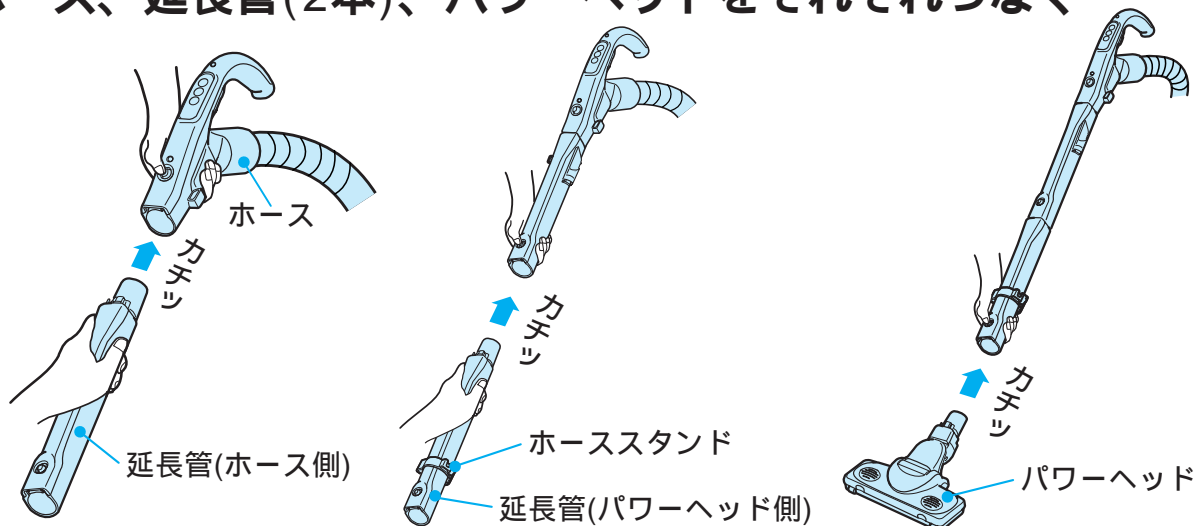

●延長管(ホース側)と延長管(パワーヘッド側)を間違えないよう、ご注意ください。

充電のしかた

- 出荷時は電池が充電されていませんので、ご使用前に必ず充電してください。
(標準充電時間は約4時間です)
- 電池を長持ちさせるため、使用時間にかかわらず必ず充電してください。

1 充電台の電源プラグをコンセントに差し込む

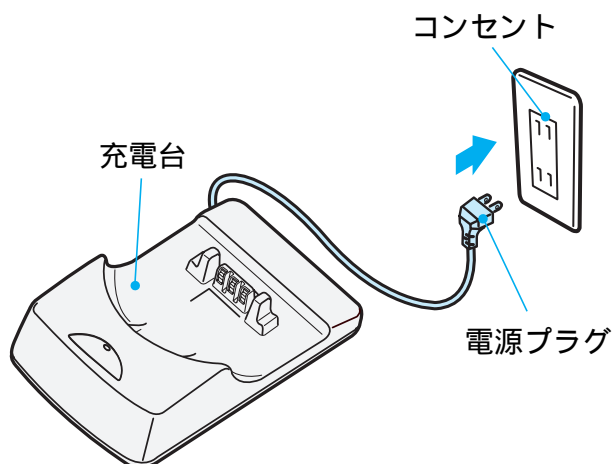

2 本体を充電端子が合うように充電台にセットする(手もとのスイッチを「切」にする)

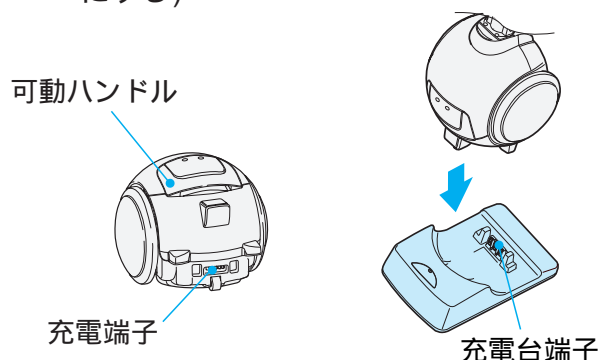

- 本体のみで充電できますが、簡単収納やコンパクト収納でも充電できます。  16
- 可動ハンドルを倒した状態でセットしてください。

3 充電台の充電ランプが赤色に点灯したことを確認する

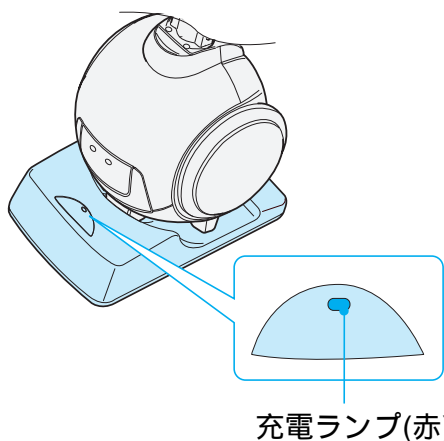

- 充電台にセットしたままでは運転できません。
- 充電ランプが点灯しないときは本体を充電台にセットし直してください。
- 充電が完了すると充電ランプが消灯します。
- 電池が過熱して保護装置が働いていると、充電台にセットしても一時的に充電ランプが点灯しない場合があります。電池が冷えるとランプが点灯し充電が始まります。

ご注意

- 充電中(充電ランプ点灯中)でも、本体を充電台から外して使用できます。
- 充電ランプが消えた状態で本体を充電台から外し、再び充電台にのせると充電ランプが点灯します。
- 標準充電時間は約4時間ですが、使用時間や温度などの使用状態により充電時間が異なる場合があります。
- 充電中に、本体や充電台があたたかくなりますが、異常ではありません。
- 電池を長持ちさせるため、2~3ヶ月に一度は本体が停止するまで運転して、充電ランプが消灯するまで充電してください。
- 充電ランプ消灯時に充電台の電源プラグをコンセントから抜きますと、一瞬充電ランプが点灯しますが故障ではありません。
- 長期間(10日以上)使わないときは充電台の電源プラグをコンセントから抜いてください。
- 長期間(10日以上)充電せずに放置されたときは必ず4時間以上充電してからご使用ください。(充電しないと、電池の性能を損なう場合があります)
- 室温が低い場合や、直射日光があたる高温のところでは、正しく充電されずに運転時間が短くなったり、充電時間が長くなる場合があります。(電池は高温状態で充電すると、ご使用時間が徐々に短くなります)

充電についてのQ&A

Q (ご質問)

使用するたびに
充電するのですか

充電完了後は
どうするのですか

長期間(10日以上)
充電しなかった場合どうするの
ですか

A (ご質問の答え)

電池を長持ちさせるため、使用時間が短くても、使うたびに
充電してください。

充電台の電源プラグをコンセントから抜かないで、本体は充電
台にセットしたままにしてください。

充電完了後(充電ランプ消灯中)も電池の自己放電防止のため
補充電をしています。(消費電力約12W)
電源プラグを抜くと、使用時間が短くなります。

長期間(10日以上)充電せずに放置されたときは必ず4時間以上
充電してからご使用ください。
(充電しないと、電池の性能を損なう場合があります)

ご注意

- 初めてお使いのときや半年以上お使いにならなかったときは、電池が過放電となって充電時間が長くなったり、一回の充電では使用時間が短い場合がありますが、再充電すれば正規の使用時間になります。

ご使用前に

操作のしかた

手モコンについて

運転スイッチ

強スイッチ

おすすめスイッチ

切スイッチ

運転を止めるときに押します。

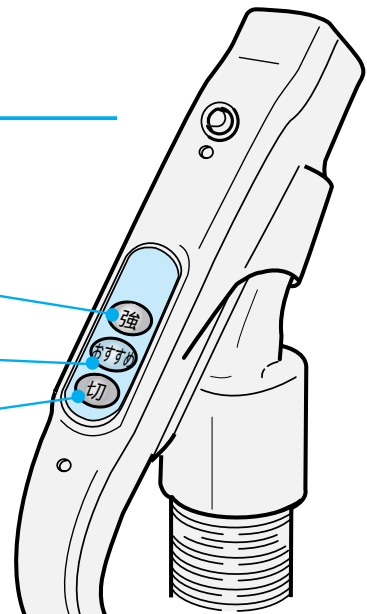

使いかた・あとかたづけ

ご注意

- 手モコンに衝撃を与えたり、水をかけたりしないでください。

運転スイッチについて

おすすめ

ふつうのお掃除のときに

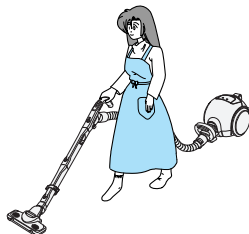

強

- じゅうたんの念入りなお掃除やスピーディにさっとお掃除するとき

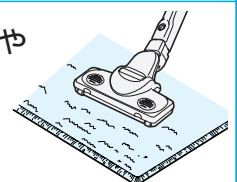

ご注意

- ゆか面の種類によっては操作が重くなることがあります。このときは「おすすめ」に切り換えてください。

操作のしかた(続き)

本体パネルについて

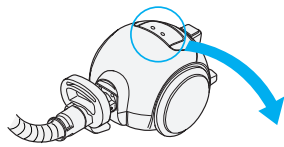

ゴミすてサイン 電池残量

ゴミすてサイン

- ゴミすてサイン「赤色」が点滅したら、ごみを捨ててください。👉 18

電池残量

- 光の点灯・点滅で、電池残量の目安をお知らせします。👉 17

上手なお掃除のしかた

お掃除のしかた

じゅうたん

前後にパワーヘッドを動かしてお掃除します。
引くときにごみがよく取れます。

じゅうたんの毛がたくさん取れる場合
初めてのお掃除でじゅうたんのあそび毛がたくさん取れるため、ご使用に伴い徐々に少なくなります。

- パワーヘッドはじゅうたん・ゆか・たたみなど、すべてのゆか面で回転ブラシが回転し、ごみをかき取ります。



たたみ

たたみの目にそって。
たたみの傷つき防止になります。

ゆか

木の合わせ目にそって。
ゆかの傷つき防止になります。

ご注意

- ひのきなどのやわらかいゆかの場合には、パワーヘッドをゆかに強く押しつけないでください。ゆかの傷つきを防ぐためです。
- 車輪が摩耗していると、ゆかを傷つけるおそれがあります。摩耗しているときは、お買い上げの販売店にご相談ください。

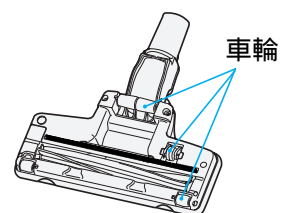

パワーヘッドの動きについて

通常のお掃除

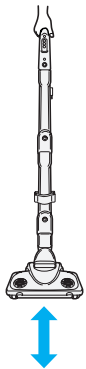

手もとをひねると、パワーヘッドの向きが変わります。



浮き上がらないようにして使用してください。

壁際や狭いところのお掃除

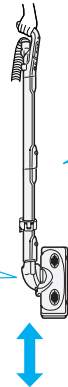

●左右どちらの方向にも動かせます。



パワーヘッドの持ち上げ停止スイッチについて



接触禁止

警告

パワーヘッドの回転ブラシや持ち上げ停止スイッチには触れない

- 持ち上げ停止スイッチに触れると回転ブラシが回転し、手などをけがすることがあります。
- 特にお子さまにはご注意ください。

パワーヘッドをゆか面から浮かせると、安全のために持ち上げ停止スイッチが働いて回転ブラシが止まります。

- ご注意**
- 持ち上げ停止スイッチ部に砂やごみなどが付着すると持ち上げ停止スイッチの動きが悪くなることがあります。「お手入れ」19にしたがって持ち上げ停止スイッチ部をお掃除してください。

回転ブラシ

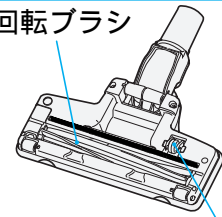

持ち上げ停止スイッチ

お掃除のポイント(パワーヘッド)

ベッドの下など

ゆか面より約7cm以上のすき間があれば、延長管を寝かせると奥までお掃除できます。

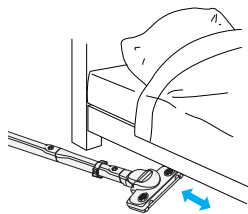

家具と家具のすき間

手もとのひねりでパワーヘッドの向きを調節すると狭い場所にも吸口が届きます。

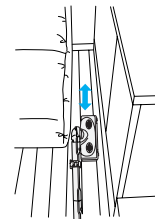

お部屋の隅や壁際

壁際にパワーヘッドの向きを合わせて、縦向きにお掃除すると便利です。

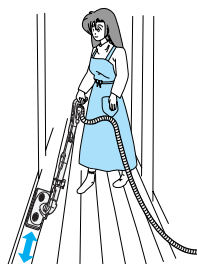

テーブルの下

手もとのひねりでパワーヘッドの向きを調節すると家具などを移動しなくてもお掃除できます。

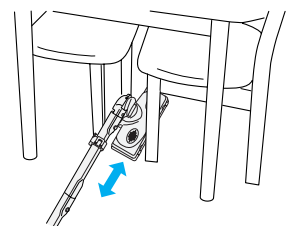

使いかた・あとかたづけ

上手なお掃除のしかた(続き)

すき間用兼サッシ用吸口(C120)

こんなところのお掃除に

- 階段の隅
- 押し入れの隅
- 家具の間
- ソファの隅
- ゆかの隅
- サッシの溝

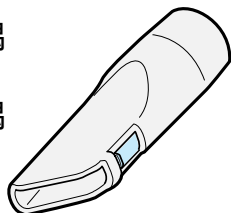

取り外しかた

すき間用兼サッシ用吸口を矢印の方向へ引っばる

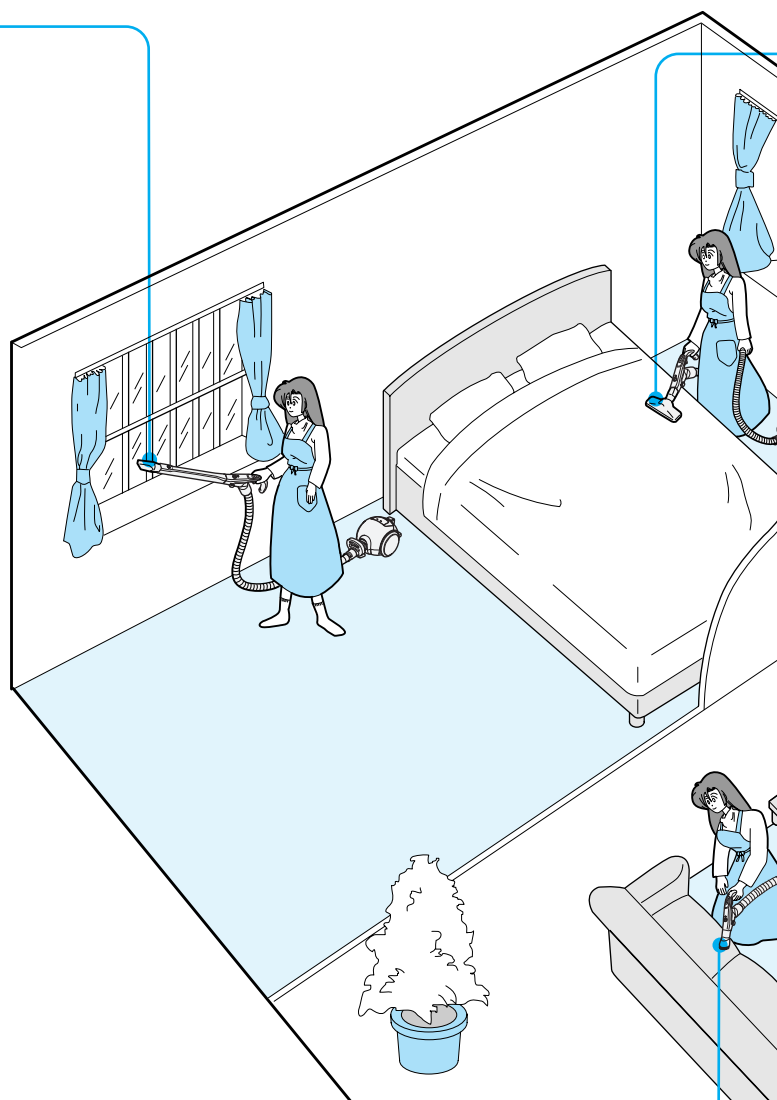
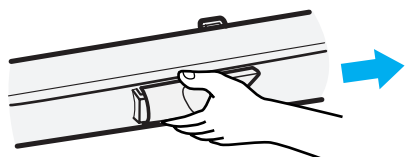

階段など狭い場所では...

- 本体を立てて使うと便利です。
- 本体を移動させるときは、サッとハンドルを使うと便利です。
- 本体の落下にご注意ください。

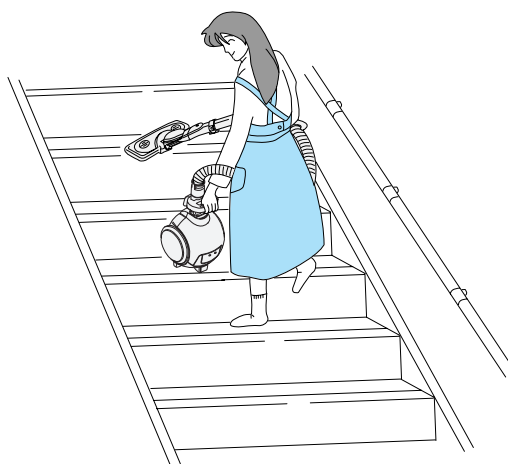

あると便利な別売り部品 24

ふとん用吸口 (G-51)

手もと操作部に直接差しして使うと便利です。

- ふとん
- シーツ
- 毛布
- ベッド

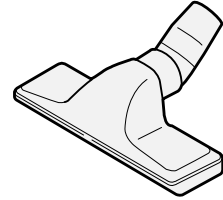

伸縮すき間用吸口 (D-SH1)

すき間の奥まで届く

- サッシの溝
- ソファ - の隅
- 家具の間
- ゆかやたたみの継ぎ目
- 敷居



使いかた・あとかたづけ

棚用自在吸口 (D-TJ1)

こんなところのお掃除に

- 家具
- 天井・壁
- エアコン
- ソファ
- 薄い敷物
- カーテン
- 棚
- ブラインド
- 照明器具

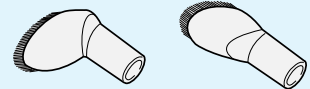
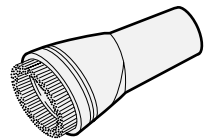

吸口の角度が変えられます。

あとかたづけ

スタンド収納

- 収納時は電池を長持ちさせるため使用時間にかかわらず必ず充電してください。👉 10

簡単収納

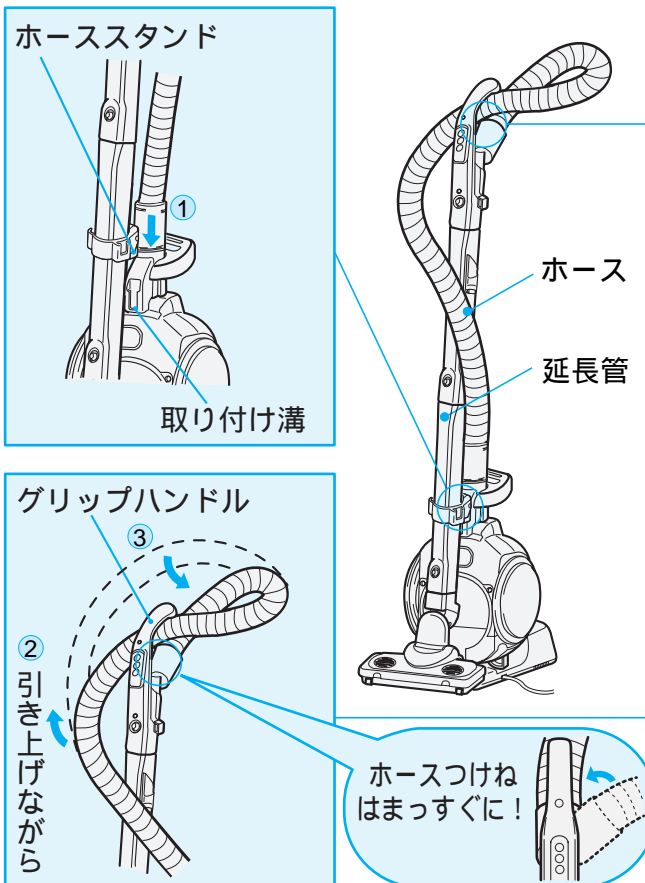

- ① 取り付け溝にホーススタンドを差し込む
- ② ホースを延長管に巻きつける
- ③ ホースをグリップハンドル下へはめる

コンパクト収納

簡単収納から、さらにコンパクトに収納できます。

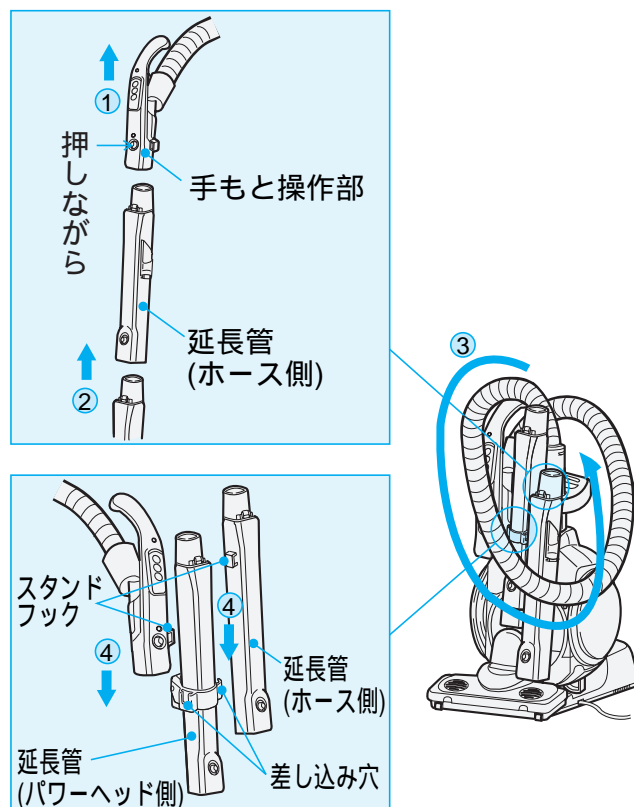

- ① 手もとと操作部を延長管(ホース側)から外す
- ② 延長管(ホース側)を延長管(パワーヘッド側)から外す
- ③ 延長管(パワーヘッド側)にホースを巻きつける
- ④ 差し込み穴にスタンドフックを差し込む

ご注意

- スタンド収納状態のまま持ち運ばないでください。(ホースや延長管が外れた場合危険です)
- 長期間使用しないときや、狭い所に収納するときは、手もとと操作部を延長管から外してください。
- ホースが変形するような状態での収納はしないでください。
- 本体を充電台に置いてから延長管をセットしてください。
- 長期間ご使用にならないときは、一度満充電にしてから保管してください。(電池の劣化を防止します)

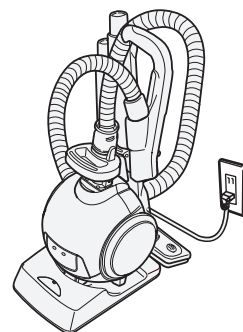



電池残量の表示について

電池残量の表示の確認のしかた

光の点灯・点滅で、電池残量の目安をお知らせします。光の点灯状況を確認し、必要なら充電してください。

本体を充電台から外し、**おすすめ** または **強** スイッチを押して確認します。

-  電池残量が充分です。お掃除できます。
-  電池残量が残りわずかな状態です。充電してください。👉 10
-  電池残量がありません。充電してください。👉 10

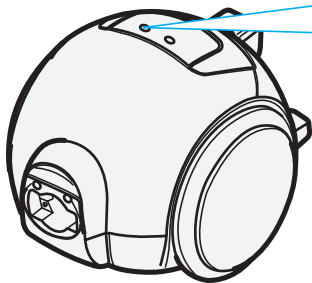

ご注意

- 電池残量の表示は、電池の状態、周囲温度などにより異なります。
- 運転中に電池残量がなくなると過放電防止装置により自動停止します。
- 充電中は電池残量の表示は点灯しません。

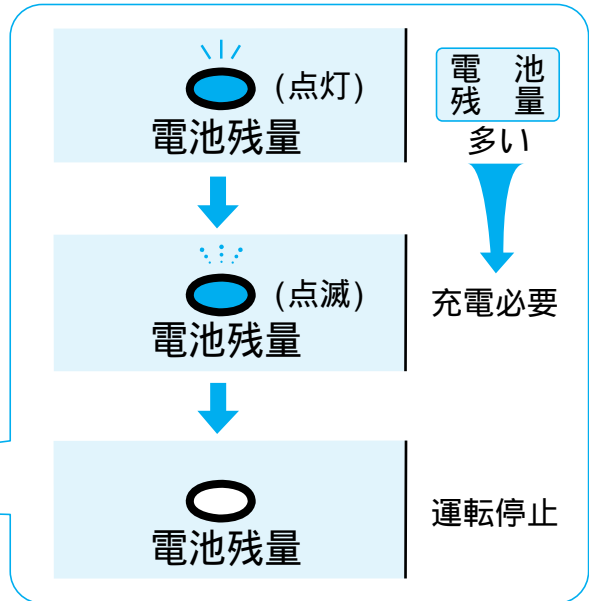

使いかた・あとかたづけ

ゴミすてサインについて

ゴミすてサイン

ゴミすてサインの確認のしかた

バックフィルターの交換時期の目安をお知らせします。

- 掃除機を「強」運転させた状態で、パワーヘッドをゆかから浮かせて確認してください。

- 消灯** あまりごみがたまっています。
- 赤点滅** バックフィルターを交換してください。👉 18

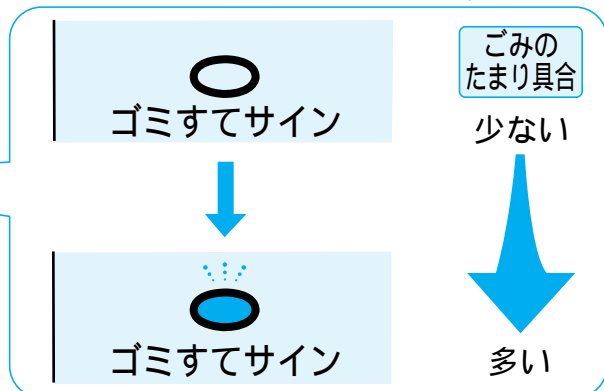
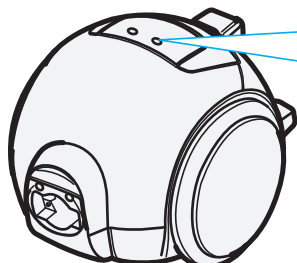

- すき間用兼サッシ用吸口などをご使用のときは、吸口を外して確認してください。吸口が付いていると、吸い込み風量が少なくなるため、ごみの量に関係なくゴミすてサインが点滅することがあります。
- 目づまりしやすい砂ごみや土ぼこりを集中的に吸わせると、バックフィルターが目づまりし、少量のごみでもゴミすてサインが点滅することがあります。このようなときは、バックフィルターを交換してください。
- 綿ごみなどが多い場合は、バックフィルターがいっぱいになってもゴミすてサインが点滅しないことがあります。
- 定期的にごみのたまり具合を確認し、バックフィルターを交換してください。

- ご注意** ● 「おすすめ」運転時、ゴミすてサインは点灯しません。定期的にごみのたまり具合を確認し、バックフィルターを交換してください。

保護装置について

保護装置(本体・パワーヘッド・充電台)

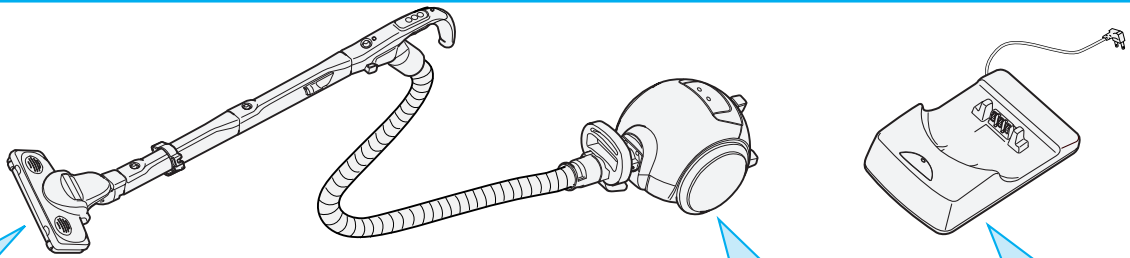

パワーヘッドの保護装置について

次の場合には保護装置が働いて、パワーヘッドのモーターが止まることがあります。

- 異物をかみ込んだ場合
- パワーヘッドを押しついたり、特に薄いじゅうたん、毛足の長いじゅうたんなどをお掃除した場合

処置のしかた

- 保護装置が働いたときは
 - ① 手もとコントロールスイッチを「切」にする
 - ② 回転ブラシや軸受などのごみを取り除く 19
 - ③ 約5分間待って使用する

本体の保護装置について

ゴミすてサインが点滅したままお使いになると、モーターの過熱防止のため保護装置が働いて、本体の運転が自動的に停止することがあります。

処置のしかた

- 保護装置が働いたときは
 - ① 手もとコントロールスイッチを「切」にする
 - ② バックフィルターを交換する 18
 - ③ 約1時間待って使用する

充電台の保護装置について

電池の温度が高いと過熱防止のため保護装置が働いて、充電に適した温度に冷えるまで充電しません。

処置のしかた

- 保護装置が働いたときは
 - ① そのままセット状態にしておく
 - ② 電池が冷えると充電ランプが点灯し充電が始まります

ごみがたまったら

バックフィルターの交換

- バックフィルター(別売り部品 24)

ごみの捨てかた

最初に本体からホースを取り外してください

- 1 本体を立てて、可動ハンドルを倒した状態で上ふたを開く

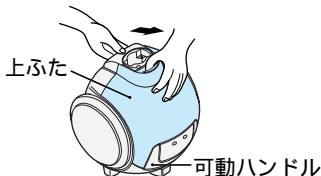

- 2 ① フック(緑色)を図の矢印方向へ引き、② バックフィルターをフックから取り外す

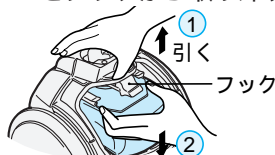

- 3 バックフィルターをガイドから引き出して捨てる

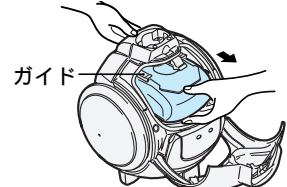

ご注意 ● ごみがこぼれないよう、ゆっくり取り出してください。(モーター部にごみが侵入し、故障の原因になります)

バックフィルターの取り付けかた

- 1 バックフィルターの挿入方向に合わせて、ガイドの挿入溝にボール紙を合わせる

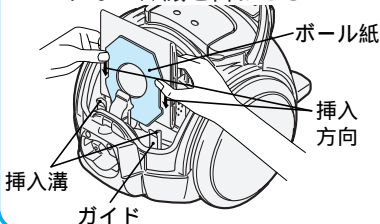

- 2 ボール紙をガイドの挿入溝に沿って矢印の方向に押し込む

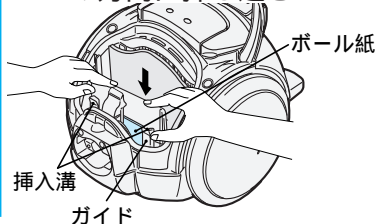

- 3 ボール紙を両手で押し付け、フックのつめに確実にひっかける

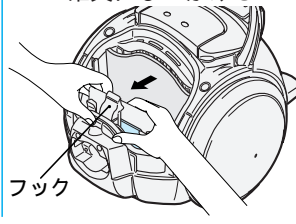

- 4 可動ハンドルを倒した状態で上ふたを閉める

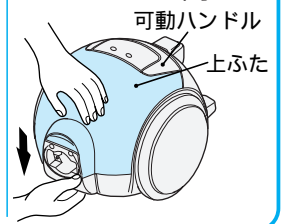

ご注意 ● バックフィルターを取り付けしないで、上ふたを閉めようとしても閉まりません。無理に押さえると、上ふたが破損するおそれがあります。
 ● 破れたバックフィルターや繰り返しの使用はしないでください。ごみがモーターに入り故障の原因になります。
 ● 交換用バックフィルターは必ず日立製【純正】XV-型専用バックフィルターをお使いください。
 ● バックフィルターは機能部品です。当社純正以外のバックフィルターを使用した場合、モーターの発煙・発火が発生するおそれがあります。当社純正以外のバックフィルターを使用した場合、バックフィルターに関する掃除機の性能・品質の不良は保証できません。日立掃除機には、必ず日立製の純正バックフィルターをご使用ください。

お手入れ

⚠ 警告



お手入れ・点検の際は、必ず電源プラグをコンセントから抜く
また、ぬれた手で抜き差ししない
●感電やけがをすることがあります。

本体・充電台

水を含ませたやわらかい布をよく絞ってからふく

ご注意

- ベンジン、シンナー、中性洗剤などは、変色、変形などの原因となりますので、使用しないでください。

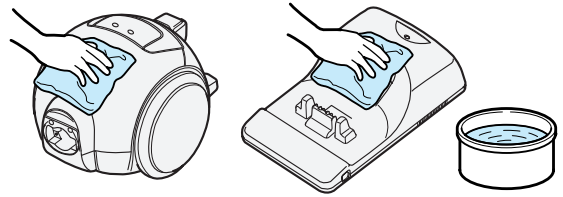

中間部フィルター

- ① 中間部フィルターを取り出す
- ② 中間部フィルターを水にひたして押し洗いし、陰干しでよく乾燥させる
- ③ パッキンをめくり上げ、中間部フィルターを元どおり本体の取り付け枠内に取り付ける

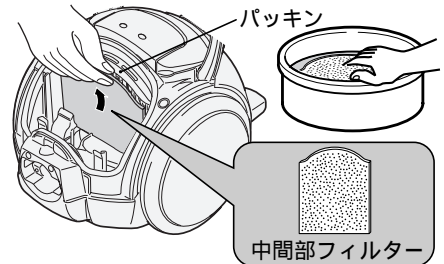

ご注意

- 中間部フィルターを洗濯機で洗ったり、もみ洗いしないでください。また、ヘア・ドライヤーなどの熱風で乾燥させないでください。(フィルターが縮んで、モーター部にゴミが侵入し、故障の原因になります)

パワーヘッド

ご注意 ●必ず延長管からパワーヘッドを取り外してからお手入れしてください。

- ① パワーヘッドを裏返して、コインなどでネジ溝を「ひらく」の●印に合わせ、② ブラシカバーを外す

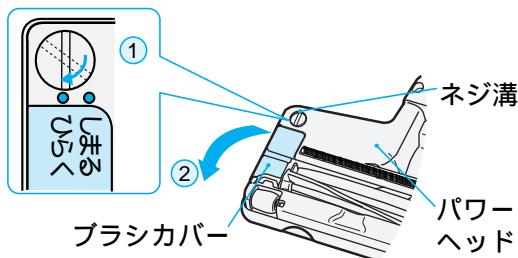

- ① 回転ブラシを少し持ち上げて ② ベルトを外し、③ 回転ブラシを取り外してゴミを取り除く

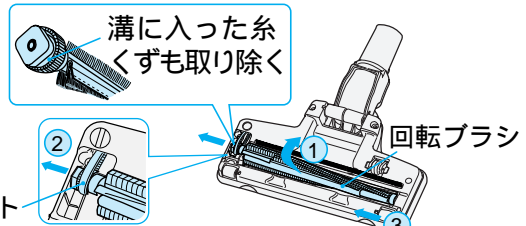

- 回転ブラシに絡みついた糸くずなどは、ハサミで取り除いてください。

- ① 四角の軸受(黒側)を溝に差し込み、② プーリーにベルトをかけて③ 軸受(白側)をパワーヘッドの溝に入れる

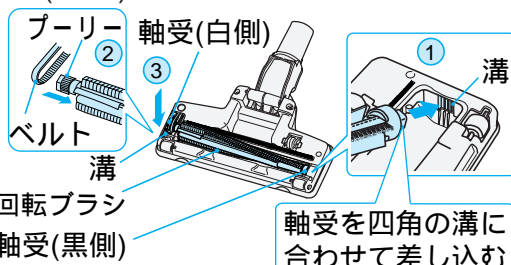

- 軸受に注油しないでください。

- ① ブラシカバーをつめに引っ掛けて閉め② ネジ溝を「しめる」の●印に合わせる

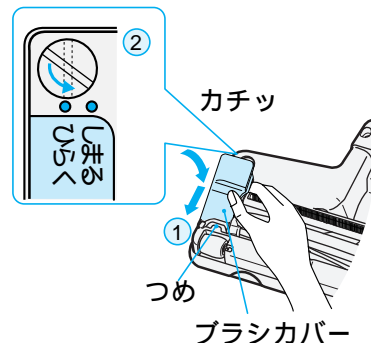

- 持ち上げ停止スイッチ、回転ブラシ、ハケ、車輪にごみが付着していると、吸込力低下の原因になります。そのようなときは「すき間用兼サッシ用吸口」でごみを吸い取ってください。

- 持ち上げ停止スイッチに無理な力を加えないでください。

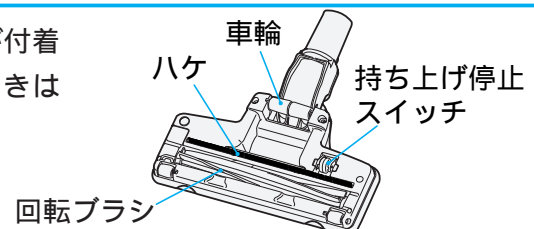

使いかた・あとかたづけ

お手入れ

電池について(電池は消耗品です)

電池交換の目安

電池には寿命があります。

- 電池の寿命は周囲温度・使用時間など、ご使用の条件により異なります。正しく充電しても、5～6分間で止まる場合は、電池の寿命が尽きたものと考えられます。電池を交換してください。
- 交換のときは、本体が完全に動かなくなるまで放電させてください。
- 電池は、0～40℃で充電・使用・保管をしてください。

- ご注意**
- 破損により電解液が肌・衣服についたときは、直ちに大量の水で洗ってください。
 - ご使用済みの製品の廃棄に際しては、電池を完全に放電させてから取り外して、充電式電池リサイクル協力店へお持ちください。

リサイクルへのご協力をお願い



Ni-Cd

不要になった電池は、貴重な資源を守るために廃棄しないで充電式電池リサイクル協力店へお持ちください。

電池はお買い上げの販売店で形名をご指定のうえ、交換してください。

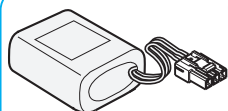

- **日立掃除機XV-XE10専用電池**
形名：16N-1700SCR
サービスパーツXV-XE10-009とご指定ください。
希望小売価格 7,000円(税別)

日立製電池以外のものをご使用になった場合は、掃除機の性能・品質などを保証できませんのでご注意ください。

上記希望小売価格は、価格改正に伴い変更する場合があります。

電池交換のしかた

正しく充電しても、使用時間が著しく短くなったとき

電池の交換は下記の要領で行ってください。

電池を取り外す前に、「強」「おすすめ」スイッチを押し、動作しないことを確認してから、電池を取り外してください。動作するときは、停止するまで完全に放電させてください。

⚠ 注意



電池が熱くなっている場合は、冷えるまで待ってから交換する
● やけどの原因になります。

- 1 ①コインなどでネジ(2本)を外し、
②電池カバーの凹部を引き、電池カバーを外す

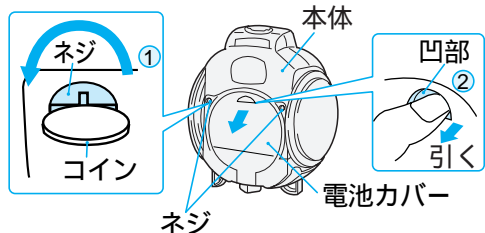

- 2 電池を取り出し、コネクタを外す

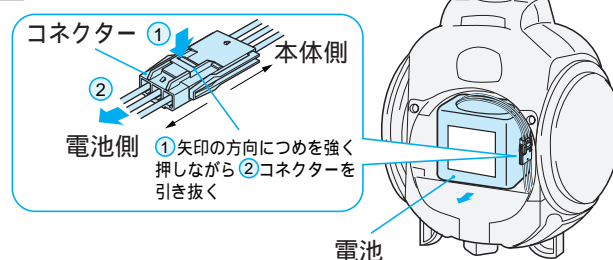

- 3 新しい電池に交換する

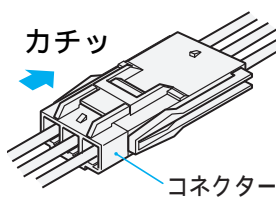

- コネクターは確実に差し込んでください。
- コネクター接続後、本体内に電池、コネクタを入れてください。

ご注意

- コネクターは必ず、元の位置に置いてください。

- 4 ①電池カバーのつめを穴に引っ掛けて、電池カバーを閉め、②コインなどでネジ(2本)を閉める

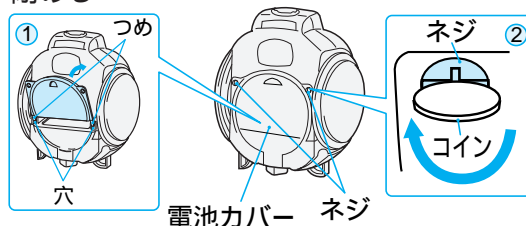

- リードセンをかみ込まないように電池カバーを閉めてください。





ご注意

- 電池を外すときは、1、2、4の手順で行ってください。
- 本体・電池カバー部分は、上記以上分解しないでください。
- 電池およびリードセンを固定しているテープは、外さないでください。

故障かなと思ったら

こんなときは	調べるところ	直しかた
本体が運転しない	● 本体にホースが確実に差し込まれていますか。	「カチッ」と音がするまでしっかり差し込んでください。
	● 充電台に本体をセットしたままではありませんか。	充電台に本体をセットしたままでは運転しません。充電台からおろして運転してください。
	● 電池が消耗していませんか。	「充電のしかた」 👉 10 をご覧になり、電池を充電してください。正しく充電しても5～6分間で止まる場合は電池を交換してください。 👉 20
	● 室温が高い(約40℃以上)ところで長時間使用したり、置いたりしませんでしたか。(過熱して保護装置が働いています)	約1時間後にご使用ください。それでも運転しない場合は、充電のしかた 👉 10 をご覧になり電池を充電してください。正しく充電しても運転しない場合は、電池を交換してください。 👉 20
充電しても使用時間が短い	● 周囲温度が高いところで充電しませんでしたか。	涼しいところで充電してください。
	● 電池が消耗していませんか。	「充電のしかた」 👉 10 をご覧になり、電池を充電してください。正しく充電しても5～6分間で止まる場合は電池を交換してください。 👉 20
	● 長期間、充電しないまま本体を放置していませんか。(電池が放電して一時的に回復しにくくなっている場合があります)	充電(約4時間)後、電池がなくなるまで使用し、さらに充電(約4時間)すると回復することがあります。これを2～3回繰り返しますと電池は元の状態に復帰します。回復しないときは、電池を交換してください。 👉 20
パワーヘッドの回転ブラシが回らない、または回りにくい	● 本体、ホース、延長管、パワーヘッドがしっかり接続されていますか。	それぞれしっかりと接続してください。
	● 保護装置が働き、パワーヘッドのモーターが停止していませんか。	吸口を外して回転ブラシのごみを取り除き、約5分待ってからご使用ください。 👉 18
	● 回転ブラシ、軸受、持ち上げ停止スイッチにごみなどが絡みついていますか。	「お手入れ」 👉 19 をご覧になり、ごみなどを取り除いてください。
	● 吸口部がゆか面から浮いていませんか。	ゆか面から離すと回転ブラシは止まりますので異常ではありません。 👉 13
吸込力が弱い	● 電池が消耗していませんか。	「充電のしかた」 👉 10 をご覧になり電池を充電してください。正しく充電しても5～6分間で止まる場合は電池を交換してください。 👉 20
	● パックフィルターが目詰まりしていませんか。	「ごみがたまったら」 👉 18 をご覧になり、新しいものと交換してください。
	● 中間部フィルターが汚れていませんか。	「お手入れ」 👉 19 をご覧になり、中間部フィルターを水洗いしてください。
	● ホースやつぎてにごみが詰まっていますか。	ホースやつぎてのごみを取り除いてください。
	● パワーヘッドにごみが詰まっていますか。	「お手入れ」 👉 19 をご覧になり、ごみを取り除いてください。
充電台にセットしても充電ランプが点灯しない	● 充電台の電源プラグがコンセントに差し込まれていますか。	充電台の電源プラグをコンセントに差し込んでください。 👉 10
	● 本体が充電台に確実にセットされていますか。	本体を充電台にセットし直してください。 👉 10
	● 電池が過熱している場合、保護装置が働いて冷えるまで充電を待ちます。電池が冷えるとランプが点灯し、充電が始まります。 👉 18	
充電中、本体や充電台が熱い	● 充電電流が流れているため、室温+20℃程度の熱は、発生しますが異常ではありません。 ● 電池は、連続して長時間ご使用した場合や、充電すると温度が上がりますが、異常ではありません。	
充電中、異常を感じたら(異音、異臭、煙が出るなど)	● 充電台の電源プラグを抜いてお買い上げの販売店にご相談ください。	
排気や本体があたたかくなる(特に夏場)	● 空気の流れてモーターを冷却しているため、あたたかくなるのは異常ではありません。	

故障かなと思ったら(続き)

こんなときは	調べるところ	直しかた
車輪と本体の間から風が出る	<ul style="list-style-type: none"> 排気風を分散させているためで異常ではありません。 	
充電ランプが点滅 (「短い点滅」)する	<ul style="list-style-type: none"> 充電台または本体の端子に異物などが付着していませんか。 	「お手入れ」  19 をご覧になり、異物を取り除いてください。
	<ul style="list-style-type: none"> 本体が充電台に確実にセットされていますか。 	「充電のしかた」  10 をご覧になり、本体を充電台にセットし直してください。
充電ランプが消えない	<ul style="list-style-type: none"> 充電ランプが消えた後、本体を充電台から外して、下記①②の場合、充電ランプが点灯しますが、異常ではありませんのでそのままご使用ください。 <ul style="list-style-type: none"> ① そのまま、すぐに充電台にセットした場合 ② 短時間でご使用の後、すぐに充電台にセットした場合 <p>(10時間以上充電しても充電ランプが消えない場合は、機器の故障あるいは電池の寿命と考えられますので、販売店にご相談ください。)</p>	
充電しても電池残量の表示がすぐに点滅または消灯する	<ul style="list-style-type: none"> 電池が消耗していませんか。 	正しく充電しても5～6分間で止まる場合は電池を交換してください。  20
	<ul style="list-style-type: none"> 長時間、充電しないまま本体を放置していませんか。(電池が放電して一時的に回復しにくくなっている場合があります) 	電池がなくなるまで使用し、再度充電(約4時間)すると回復することがあります。これを2～3回繰り返しますと電池は元の状態に復帰します。回復しないときは、電池を交換してください。  20

お客様メモ

後日のために記入しておいてください。
サービスを依頼される
とき、お役に立ちます。

購入店名

電話

ご購入年月日

平成

年

月

日

アフターサービスと保証について

使用中に異常が生じたときは

この取扱説明書をよくお読みのうえ、「故障かなと思ったら」21の点検をしていただき、それでも故障と思われる場合には、ご自分で修理なさらないでお買い上げの販売店にご相談ください。

- アフターサービスについてご不明の場合、その他お困りの場合は、お買い上げの販売店が一般のご相談窓口にお問い合わせください。
- 修理を依頼されるため、掃除機を販売店にお持ちの際は、付属品(ホース、延長管、パワーヘッド、充電台)もごいっしょにお持ちください。

アフターサービスをお申しつけのときお知らせください。

- 1 形名 - XV-XE10
- 2 症状 - できるだけ詳しく



保証について

この商品は保証書付きです。

- 保証書は販売店で所定事項を記入してお渡しいたしますから、記載内容をご確認いただき、大切に保存してください。
- 保証期間はお買い上げの日から1年間です。なお、保証期間中でも有料になることがありますので、保証書をよくお読みください。
- 保証期間経過後の修理については、販売店にご相談ください。修理によって機能が維持できる場合は、お客様のご要望により有料修理いたします。当社は販売店からの注文により、補修用性能部品を販売店に供給します。

転居される場合

- ご転居により、お買い上げの販売店のアフターサービスを受けられなくなる場合は、前もって販売店にご相談ください。ご転居先での日立の家電品取扱店を紹介させていただきます。
- 電源周波数の異なる地区へのご転居に際しても、部品の交換は不要です。

部品の保有期間について

この掃除機の補修用性能部品の保有期間は製造打ち切り後6年です。補修用性能部品とは、その商品の機能を維持するために必要な部品です。

愛情点検

長年ご使用の掃除機の点検を



ご使用の際、このような症状はありませんか？

- スイッチを入れても時々運転しないことがある。
- コードを折り曲げると、通電したり、しなかったりする。
- 運転中に異常な音や振動がする。
- 本体が変形していたり、異常に熱い。
- 焦げ臭い“におい”がする。
- その他の異常があるとき。

ご使用中止

このような症状のときは、故障や事故防止のため、スイッチを切り、コンセントから電源プラグを抜いて必ず販売店に点検・修理をご相談ください。

日立家電品についてのご相談や修理はお買い上げの販売店へ

なお、転居されたり、贈物でいただいたものの修理などで、ご不明な点は下記窓口にご相談ください。

修理などアフターサービスに関するご相談は

TEL  0120-3121-68

FAX  0120-3121-87

商品情報やお取り扱いについてのご相談は

TEL  0120-3121-11

FAX  0120-3121-34

*フリーダイヤルされますと、お客様の地域を担当するセンターへおつなぎします。

一般ご相談窓口

家電品についてのご意見やご要望は各地区のお客様相談センターへ

担当地域	電話番号	所在地
北海道地区	011-833-5088	札幌市白石区東札幌2条4-1-10
東北地区	022-232-5088	仙台市宮城野区扇町1-1-45
関東・甲信越地区	03-3834-8588	台東区東上野2-7-5 (日立家電上野ビル)
中部地区	052-795-5088	名古屋市守山区川宮町55 (日立家電守山ビル)
関西地区	078-431-5088	神戸市東灘区甲南町1-3-8
中国地区	082-231-5088	広島市西区観音新町1-7-17
四国地区	0877-47-1088	坂出市林田町4285-143
九州・沖縄地区	092-281-5088	福岡市博多区店屋町7-18 (博多渡辺ビル)

- ご相談窓口の名称、所在地等は変更になることがありますのでご了承ください。

別売り部品

日立の家電品取扱店でお求めください。
 価格には消費税は含まれておりません。(価格は2001年9月現在)

- **パックフィルター(XV-型専用)**
 抗菌防臭3種・3層HEパックフィルター
 GP-M100F(5枚入り)

希望小売価格
 ¥1,000(税別)

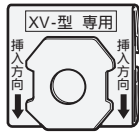

パックフィルターは機能部品です。当社純正以外のパックフィルターを使用した場合、モーターの発煙・発火が発生するおそれがあります。当社純正以外のパックフィルターを使用した場合、パックフィルターに関する掃除機の性能・品質の不良は保証できません。日立掃除機には、必ず日立製の純正パックフィルターをご使用ください。

- **ふとん用吸口**
 (G-51)

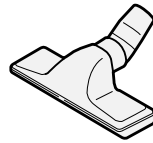

希望小売価格
 ¥1,700(税別)

- **棚用自在吸口**
 (D-TJ1)

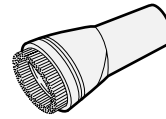

希望小売価格
 ¥1,200(税別)

- **伸縮すき間用吸口**
 (D-SH1)

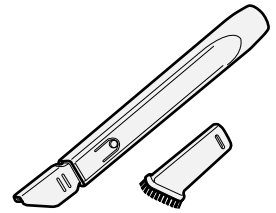

希望小売価格
 ¥1,600(税別)

- 上記希望小売価格は、価格改正に伴い変更する場合があります。

仕様

本体	電源	19.2V (ニカド電池 円筒密閉型)
	運転音	48dB ~ 約43dB
	集じん容積	0.9L
	質量	2.8kg (本体のみ) 4.2kg (標準付属品を含む) 1
	使用温度範囲	0 ~ 40
	連続使用時間	約40分間(満充電・電池初期 / 20 おすすめ運転時)
	電池寿命	6分 ² /回(おすすめ運転時)、充放電約2600回/20 時
充電台	寸法	長さ264mm × 幅250mm × 高さ205mm (本体のみ) (パワーヘッド幅 230mm)
	入力	AC100V 50-60Hz
	消費電力	充電中(ランプ点灯時) : 約22W 補充中(ランプ消灯時) : 約12W 待機時(本体をはずしたとき) : 約3W
	出力	DC19.2V 570mA
	充電時間	約4時間(周囲温度20 時)
	コードの長さ	1.2m
	外形寸法	長さ300mm × 幅180mm × 高さ75mm
標準付属品	質量	1.2kg
	標準付属品	ホース.....1個 パワーヘッド.....1個 延長管.....2本 収納兼用充電台.....1個
	付属応用部品	サッとハンドル.....1個 すき間用兼サッシ用吸口.....1個

1. 収納兼用充電台を除く標準付属品を含む
2. 当社の調査では、日常掃除における掃除機の実運転時間は5 ~ 8分程度、ということで6分で計算しています。

 株式会社 日立製作所