

HITACHI

日立ジャーポット
取扱説明書

〈保証書付〉裏表紙についています

家庭用

JP-Z22F形
(容量 2.2L)

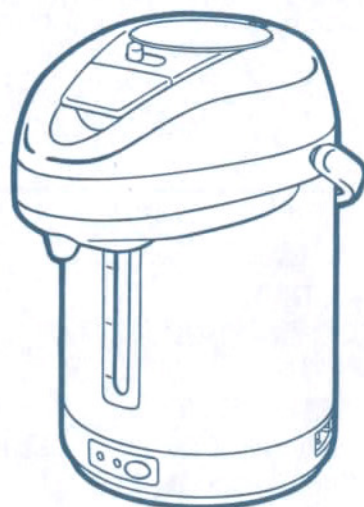

もくじ

安全のため必ずお守りください	2
各部のなまえとはたらき	4
使いかた	6
お手入れ	8
「故障かな?」と思ったら	10
仕様	10
保証とアフターサービス	11
保証書	裏表紙

- この取扱説明書をよくお読みになり、正しくご使用ください。
- お読みになったあとはご相談窓口一覧表とともに大切に保存してください。

安全のため必ずお守りください

絵表示について この取扱説明書および製品への表示では、製品を安全に正しくお使いいただき、あなたや他の人々への危害や財産への損害を未然に防止するために、いろいろな絵表示をしています。その表示と意味は次のようになっています。内容をよく理解してから本文をお読みください。

警告 この表示を無視して、誤った取扱いをすると、人が死亡または重傷を負う可能性が想定される内容を示しています。









注意 この表示を無視して、誤った取扱いをすると、人が傷害を負う可能性が想定される内容および物的損害のみの発生が想定される内容を示しています。







絵表示の例











 この記号は注意（危険・警告を含む）を促す内容があることを告げるものです。図の中や近傍に具体的な注意内容が描かれています。

 この記号は禁止の行為であることを告げるものです。図の中や近傍に具体的な禁止内容が描かれています。

 この記号は行為を強制したり指示する内容を告げるものです。図の中や近傍に具体的な指示内容が描かれています。

警告	
改造はしない 修理技術者以外の方は、絶対に分解したり修理をしない 火災・感電・けがの原因 修理はお買い上げの販売店または日立家電品のお客様ご相談窓口にご相談ください	水につけたり、水をかけたりしない 感電・ショート・発火の原因 
子供だけで使用させたり、幼児の手の届くところで使用しない 感電・やけど・けがの原因	蒸気口をふきなどでふさがない 湯がふきこぼれてやけどの原因 
定格15A以上のコンセントを単独で使用する 他の器具と併用すると、分岐コンセント部の異常発熱による発火の原因	満水目盛り以上の水を入れない 湯がふきこぼれてやけどの原因 
コードやプラグが傷んでいたり、コンセントの差し込みがゆるいときは使用しない 感電・ショート・発火の原因	傾けたり、ゆすったり、ふたを持って移動したりしない 湯が流れ出てやけどの原因 
コードを傷つけたり、無理に曲げたり、引っ張ったり、ねじったり、たばねたり、高温部に近づけたり、重いものをのせたり、はさみ込んだり、加工したりしない コードが破損し、感電・火災の原因	交流100V以外の電源は使用しない 感電・火災の原因 
ポットを転倒させない 湯が流れ出てやけどの原因	プラグの刃や刃の取り付け部分にほこりが付着している場合はよく拭く 火災の原因 
ふたを勢いよく閉めない 湯がふきこぼれてやけどの原因	マグネットプラグ(磁石式)の先端にピン等金属片やゴミを付着させない 感電・ショート・発火の原因 
	マグネットプラグをなめさせない 感電・けがの原因 
	ぬれた手でプラグ・マグネットプラグの抜き差しをしない 感電やけがの原因 

警告	
プラグはコンセントの奥までしっかり差し込む 感電・ショート・発煙・発火の原因 	ふたを付けたまま残り湯等を捨てない ふたが外れたときにお湯等がかかってやけどの原因 
ふたを確実に閉める 倒れたときにお湯が流れ出てやけどの原因 	氷を入れて保冷用に使わない 結露が生じ、感電・故障の原因 
蒸気口に手をふれたりしない やけどの原因 特に乳幼児にはふれさせないようにご注意ください 	水以外のものを沸かさない お茶(ティーバッグを含む)、牛乳、酒等は、沸き上がるときに吹き出してやけどの原因 また水管がつまったり、内容物のこげ付きや腐食、フッ素樹脂がはがれる原因 

注意	
プラグを抜くときは、コードを持たずに必ずプラグ部分を持って引き抜く 感電・ショート・発火の原因 	使用時以外は、プラグをコンセントから抜く 絶縁劣化による感電・漏電による火災・やけど・けがの原因 
不安定な場所や熱に弱い敷物の上では使用しない やけどや火災の原因 	ふたを開けるときの蒸気にふれない やけどの原因 
湯沸かし中は湯を注がない 湯が飛び散り、やけどの原因 	出湯中に本体を回さない お湯が飛び散りやけどの原因 
使用中や使用後しばらくは高温部に触れない やけどの原因 	本体を持ち運ぶとき、ふた開閉レバーに触れない ふたが開いてけが・やけどの原因 
壁や家具の近くで使わない 蒸気または熱で壁や家具を傷め 変色、変形の原因 	お手入れは冷えてから行なう 高温部に触れ、やけどの原因 
専用のコードセット以外は使用しない。また、コードセットは他の機器に転用しない 故障、発火の原因 	

お願い	
●陽の当たる場所や、カーテン・火気の近くでは使用しないでください。 火災・変形・故障の原因になります。	●水にぬれた場所に置いたり、水をあふれさせたり、本体を丸洗いしたりしないでください。また、底部がぬれたまま、本体を逆さまにしないでください。 感電・ショート・誤作動や故障の原因になります。

各部のなまえとはたらき

ロックレバー

注がないときは「止」にしておく
 (「ロック」にすると、プッシュ
 プレートは押せません。)

警告

本体を傾けない
 ロックレバーを「ロック」
 にしても、本体を傾けたり
 倒したりすると、注ぎ口や蒸気口
 から湯が流れ出してやけどの原因

注ぎ口

水量表示

給水目盛り

(ここまで減ったら給水)
 してください

回転台

(注ぎ口が360度回転
 コードも一緒に回ります)

プッシュプレート

蒸気口

ふた

ふた開閉レバー

ハンドル

本体

プラグ受け

マグネットプラグ

コード

プラグ

表示部



保温ランプ
 (オレンジ)
 保温中に点灯する。

沸とうランプ (赤)
 湯沸かし中・沸とう(カルキ抜き)中に点灯する。

再沸とうキー
 保温時に再び沸とうさせる場合に押す。

●フタを開けた図

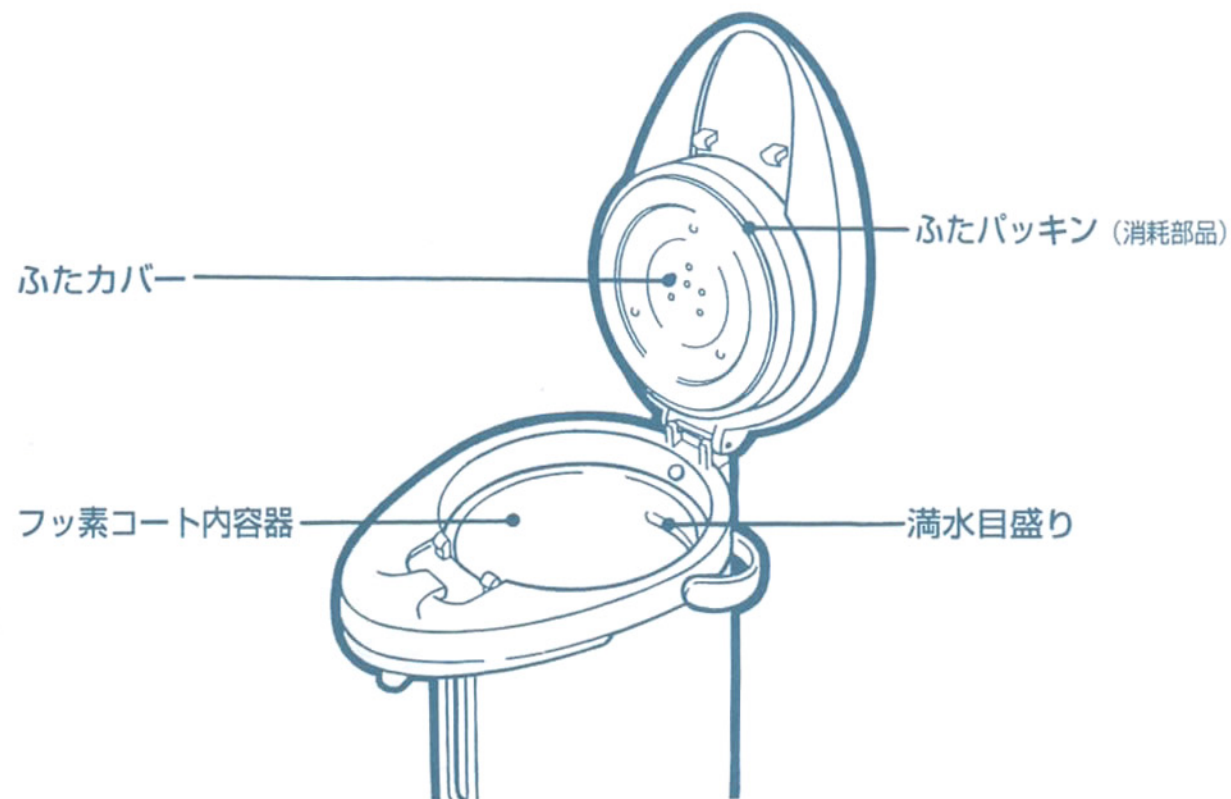

ふたの開けかた

ふた開閉レバーの先端に指をか
 けながら持ち上げふたを開ける。

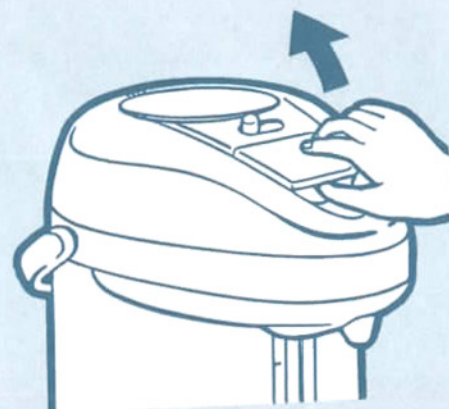

ふたのはずしかた

ふたを約45度を開け、そのま
 ま斜め上に持ち上げる。

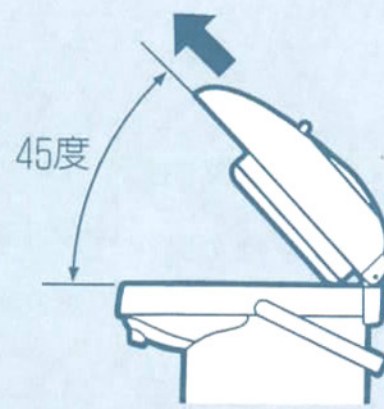

使いかた

初めてお使いになるときや、しばらく保管されていたときは一度湯を沸かし、湯を注ぎ出し、残り湯も捨てる。

1 水を入れ ふたを閉める

満水目盛り
△ ここまで

カチッ

ロック

2 プラグを差し込む

ピンやゴミなどの付着に注意

① マグネットプラグを本体に接続する。

② プラグをコンセントに差し込む。

湯沸かしスタート → 自動的に沸とう(カルキ抜き) → 保温

フッソコート ○ ● 保温 沸とう 再沸とう (カルキ抜き)

保温中点灯

湯沸かし中および沸とう(カルキ抜き)中点灯

- 蛇口から直接給水しないでください。あふれさせた場合に感電やショートの原因になります。
- 水以外のものは入れないでください。ふきこぼれてやけどの原因になります。
- ふたは「カチッ」と音がするまで確実に閉めてください。蒸気もれたり、本体転倒時に湯が流れ出したりして、やけどやけがの原因になります。
- 保冷用には使わないでください。氷を入れるなどすると露がたまり、感電やショートの原因になります。

- 湯沸かし中・沸とう中はふたを開けないでください。蒸気が出るのでやけどの原因になります。
 - 保温するときはプラグを抜かないでください。抜くと保温できません。
- 水温、室温 20℃、満量2.2Lの場合
- 沸とうするまでの時間：約22分
(カルキ抜きをおこなうため、蒸気が出る時間が長くなります。)
 - 保温温度：約95℃
- ※室温、その他の影響で沸とう時間や蒸気の出ている時間、保温温度が変わります。また、水を注ぎ足したときなど、湯温が約80℃まで下がると自動的に「沸とう」に切り換わります。

3 湯を注ぐ

解除

ロックレバーを「解除」にして、プッシュプレートの中央を押す。注ぎ終わったらロックレバーを「ロック」にする。

- 湯を注ぐとき以外はロックレバーを必ず「ロック」にしてください。誤って出湯した場合にやけどの危険があります。
- 湯の量が少ないときは、湯の飛び散りに注意して出湯してください。やけどの原因になります。
- 本体を回転させるとき、コードが巻きつかないようにしてください。マグネットプラグがはずれた場合は、差し込み直してください。

4 使用後は…

プラグを抜き、ふたをはずし、残り湯を捨てる。

- 残り湯をそのままにしておくと、水あかや臭いがつきやすくなります。
- プラグをつけたまま残り湯を捨てないでください。感電やショートの原因になります。
- ふたをつけたままで残り湯を捨てないでください。手をはさんだりしてけがの原因になります。
- 残り湯を捨てるときは、注ぎ口やプラグ受け側からは捨てないでください。やけどや感電の原因になります。

保温中の湯を再沸とうさせるとき

再沸とう キーを使う

フッソコート ○ ● 保温 沸とう 再沸とう (カルキ抜き)



フッソコート ○ ● 保温 沸とう 再沸とう (カルキ抜き)

- 沸とう後しばらくは「再沸とう」キーを押しても受け付けません。
- 「再沸とう」キーを押したら取消しはできません。取消すときはプラグを抜いてください。

給水

- 空だき防止のために、湯の量が給水目盛り以下になる前に水をつぎ足してください。自動的に沸とうします。



お手入れ

お手入れするときは

●プラグを抜き、湯を捨て本体が冷めてから行う。



●シンナー、ベンジン、みがき粉、たわしなどは使わない。



●食器乾燥器に入れて乾燥させない。



各部のお手入れ

●本体・ふた
よく絞ったふきんでふく。

パッキンは無理に
ひっぱらないで

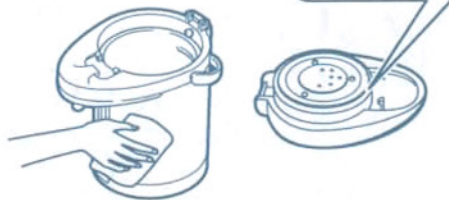

●内容器
水に浸したスポンジなどで洗い、水ですすぐ。

洗剤は使わない

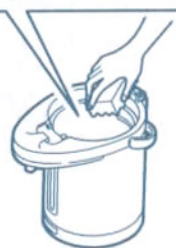

※クレンザーやたわし類は使わないでください。フッ素コートが傷み、汚れが落ちにくくなります。

※こまめにお手入れしてください。フッ素コートを施していても長時間お手入れをしない場合、水アカなどがこびりついて汚れが落ちにくくなります。

内容器の変色および白い浮遊物について

●以下のような変色や白い浮遊物は、水に含まれる成分の作用によるもので、内容物自体の変色

や腐食、フッ素コートのはがれではなく、有害ではありません。

赤さび状のはん点 (もらいさび)

水中の鉄分が酸化したものです。

スポンジなどで洗い落とす。



乳白色・黒色・紅色などの変色および白い浮遊物

水中のミネラル分などの作用によるものです。ミネラルウォーターやイオン整水器の水はミネラル

分が多く、変色や汚れ、白い浮遊物が出やすくなります。

ジャーポット洗浄用クエン酸の使い方

①「満水目盛り」まで水を入れる。



②ジャーポット洗浄用クエン酸1包(40g)を内容器に入れる。



③湯を沸かし、約1~2時間保温する。



④湯を捨ててスポンジなどで洗い落とし、よくすすぐ。

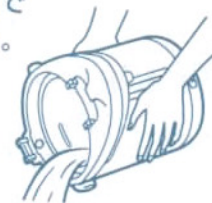

⑤ジャーポット洗浄用クエン酸のにおい、味などをとるために、再び湯を沸かし、その湯を捨てる。
※なお、空だきによる熱変色はとれません。

- 汚れが落ちにくい場合は、繰り返しジャーポット洗浄用クエン酸でお手入れしてください。
- ジャーポット洗浄用クエン酸は日立家電品の取扱店でお求めになれます。
- ジャーポット洗浄用クエン酸は食品添加物につき、食品衛生上無害です。
- 市販のジャーポット専用の洗浄剤を使用した場合、洗浄剤成分が残っているとふきこぼれることがありますので、ご注意ください。

※価格は2004年1月現在

商品名	商品番号	希望小売価格
ジャーポット洗浄用クエン酸(40g×4包入り)	JP-G24A	¥578(税込)

ふたパッキン(消耗部品)について

●柔軟性がなくなったり、亀裂などでふたのすき間から蒸気もれたり、湯が出にくになったらお買い上げの販売店で、型式名にあった部品をお求めになり、取り換えてください。

取り換えかた

①ふたカバーを取り付けている3本のネジを2~3回転ゆるめ、ふたカバーを少し浮かした状態でふたパッキンを取りはずす。

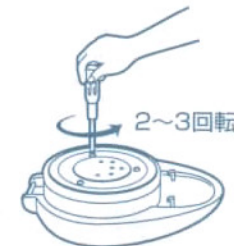

ふたカバーをはずすと、組込まれている部品が脱落します。ネジは2~3回転ゆるめるだけで、はずさないでください。

②新しいふたパッキンを確実に取り付けしてから、ゆるめた3本のネジを締め付けてください。

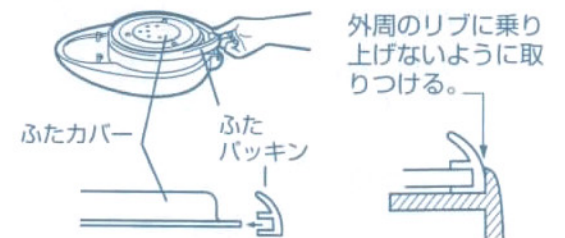

長期間使用しないときは

内容器の汚れを水に浸したスポンジで落とす。水ですすぎ、乾いた布でふいたあと自然乾燥させる。

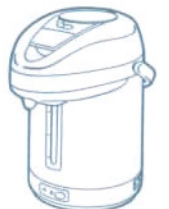

ご注意とお願い

●長時間お手入れをしないで使用すると、内容器に水アカや白い浮遊物がこびりついて、お手入れをする場合に手指を傷つけることがありますので、あらかじめ「ジャーポット洗浄用クエン酸」で水アカなどを除去してからお手入れしてください。
●「ジャーポット洗浄用クエン酸」でのお手入れは、1~3ヶ月に1回行ってください。

「故障かな？」と思ったら (次の点をお調べください)

こんなときは	原因	なおしかた
通電しない 〔「沸とう」ランプ、 「保温」ランプが つかない〕	●プラグがコンセントから、またはマグネット プラグが本体からはずれている。	接続する
	●マグネットプラグの先端に鉄片やごみが 付着している。	プラグを抜いてから取り 除く
湯が沸かない 〔「沸とう」ランプ がつかない〕	●熱湯 (約80℃以上) を入れた。	再沸とうキーを押す
湯がおおう	●カルキ臭については、水道水に含まれる成分 によるものです。故障ではありません。	その他については内容器 をお手入れする →8~9ページ
湯が自然に出る	●水を満水目盛り以上入れた。	満水目盛り以下にする
湯が出にくい	●ふたパッキンが正しく付いていない。	正しく付ける →9ページ
	●ふたパッキンと内容器の接触面に、異物が付 いている。	異物を取り除く、または お手入れ →8~9ページ
	●ふたが確実に閉まっていない。	きちっと閉める
	●ふたパッキンが傷んでいる。	取り換え→9ページ

※以上の点をお調べいただき、そのうえでご不審の点がありましたら、お買い上げになった販売店などにご相談ください。

- プラスチック部品について
長年のご使用で、プラスチック部品が傷んでいることがあります。お買い上げの販売店にご相談ください。

こんな場合は故障ではありません!

- 使い初めはゴムやプラスチックの臭いがするときがありますが、使用とともに少なくなりますので、そのままお使いください。
- ふたを閉めるとき音がする。これはふたの中に入っているボールの音です。異常ではありません。

仕様

- 特定地域 (高地・極寒地など) においては、所定の性能が確保できないことがありますのでご注意ください。

電	源	交流100V	
消費電力	湯沸かし時	700W	
	保温時	34.5W	
定	格	容量	2.2L
コードの長さ		1.4m	
大	き	高さ	幅20.8cm 奥行27.4cm 高さ30.5cm
質	量	約2.0kg	

保証とアフターサービス (必ずお読みください)

■保証書 (裏表紙について)

保証書は、必ず「お買い上げ日・販売店名」などの記入をお確かめのうえ、販売店から受け取っていただき内容をよくお読みの後大切に保管してください。

- 保証期間はお買い上げの日から1年です。

■補修用性能部品の保有期間

ジャーポットの補修用性能部品の保有期間は、製造打切後5年です。

- 補修用性能部品とは、その商品の機能を維持するために必要な部品です。

■ご不明な点や修理に関するご相談は

修理に関するご相談並びにご不明な点は、お買い上げの販売店または最寄りの「日立家電品のご相談窓口一覧表」(別添)のご相談窓口にお問い合わせください。

■ご転居されるときは

ご転居によりお買い上げの販売店のアフターサービスを受けられなくなる場合は、前もって販売店にご相談ください。ご転居先での日立家電品の取扱店を紹介させていただきます。

■修理を依頼されるときは **持込修理**

10ページに従って調べていただき、なお異常のあるときは、運転を中止し、お買い上げの販売店に修理をご依頼ください。

- 保証期間中は
修理に際しましては保証書をご提示ください。保証書の規定にしたがって販売店が修理させていただきます。
- 保証期間が過ぎているときは
修理すれば使用できる場合には、ご希望により修理させていただきます。

■修理料金の仕組み

修理料金=技術料+部品代です。

技術料	故障した製品を正常に修復するための料金です。技術者の人件費、技術教育費、測定機器等設備費、一般管理費などが含まれています。
部品代	修理に使用した部品代金です。その他修理に付帯する部材などを含む場合もあります。

■消耗部品について

ふたパッキンは消耗部品です。汚れや傷みがひどくなったときは、お買い上げの販売店で、下記の部品番号のふたパッキンをお求めになり、交換してください。

※価格は2004年1月現在

部品名	商品番号	希望小売価格
ふたパッキン	JP-K22F 010	¥735(税込)

愛情点検



長年ご使用のジャーポットの点検を!

- ジャーポットの補修用性能部品の保有期間は、製造打切後5年です。

こんな症状はありませんか

- プラグやコードが異常に熱くなる。
- コードに傷がついていたり、触れると通電したりしなかったりする。
- 蒸気が出続け、保温ランプに切り換わらない。
- その他の異常・故障がある。

お願い

故障や事故防止のため、コンセントからプラグを抜き販売店にご連絡ください。点検・修理について費用など詳しいことは販売店にご相談ください。

◎ 株式会社 日立ホームテック

◎ 日立ホーム&ライフソリューション株式会社

〒105-8410 東京都港区西新橋 2-15-12 電話 (03)3502-2111

日立ジャーポット保証書 持込修理

保証期間内に取扱説明書、本体ラベル等の注意書きにしたがって正常な使用状態で使用して故障した場合には、本書記載内容にもとづきお買い上げの販売店が無料修理いたします。
お買い上げの日から下記の期間内に故障した場合は、商品と本書をお持ちいただき、お買い上げの販売店に修理をご依頼ください。なお、商品をお買い上げの販売店(修理申出先)やメーカーへ送付した場合の送料等は、お客様の負担となります。

型名	JP-Z22F		※ お 買 い 上 げ 日	保 証 期 間
			平成 年 月 日	本 体 : 1 年
※お客様	ご住所	〒	様	
	ご芳名			
※販売店	住所	電話		
	店名			

※印欄に記入のない場合は無効となりますから必ずご確認ください。

1. 保証期間内でも次のような場合には有料修理となります。
 - (イ)使用上の誤り、または改造や不当な修理による故障または損傷。
 - (ロ)お買い上げ後の落下、引っ越し、輸送等による故障または損傷。
 - (ハ)火災、地震、水害、落雷、その他の天災地変、公害や異常電圧による故障または損傷。
 - (ニ)車両、船舶にとう載して使用された場合に生じた故障または損傷。
 - (ホ)業務用で使用されて生じた故障または損傷。
 - (ヘ)本書のご提示がない場合。
 - (ト)本書にお買い上げ年月日、お客様名、販売店名の記入のない場合あるいは字句を書き換えられた場合。
2. この商品について出張修理をご希望の場合には、出張に要する実費を申し受けます。
 3. ご転居の場合は事前にお買い上げの販売店にご相談ください。
 4. 贈答品等で本書に記入してあるお買い上げの販売店に修理をご依頼になれない場合には、日立家電品ご相談窓口一覧表をご覧のうえ、お近くの窓口にご相談ください。
 5. 本書は再発行いたしませんので紛失しないよう大切に保存してください。
 6. 本書は日本国内においてのみ有効です。Effective only in Japan.

- この保証書は本書に明示した期間、条件のもとにおいて無料修理をお約束するものです。したがってこの保証書によってお客様の法律上の権利を制限するものではありませんので、保証期間経過後の修理等についてご不明の場合は、お買い上げの販売店または日立家電品ご相談窓口一覧表の窓口にお問い合わせください。
- 保証期間経過後の修理、補修用性能部品の保有期間について詳しくは、取扱説明書をご覧ください。

修理メモ

.....

.....

日立ホーム&ライフソリューション株式会社

〒105-8410 東京都港区西新橋 2-15-12 電話 (03)3502-2111