

## 日立ジャーポット保証書(持込修理)

保証期間内に取扱説明書、本体ラベル等の注意書きにしたがって正常な使用状態で使用していて故障した場合には、本書記載内容にもとづきお買い上げの販売店が無料修理いたします。お買い上げの日から下記の期間内に故障した場合は、商品と本書をお持ちいただき、お買い上げの販売店に修理をご依頼ください。

※ 形名	※ お 買 い 上 げ 日		保 証 期 間
	平成	年 月 日	本体：1年
※ お 客 様	ご 住 所 ご 芳 名	様	
※ 販 売 店	住 所 店 名		
		電 話	

※印欄に記入のない場合は無効となりますから必ずご確認ください。

- 保証期間内でも次のような場合には有料修理となります。
  - 使用上の誤り、または改造や不当な修理による故障または損傷。
  - お買い上げ後の落下、引っ越し、輸送等による故障または損傷。
  - 火災、地震、水害、落雷、その他の天災地変、公害や異常電圧による故障または損傷。
  - 車両、船舶にとう載して使用された場合に生じた故障または損傷。
  - 業務用に使用されて生じた故障または損傷。
  - 本書のご提示がない場合。
  - 本書にお買い上げ年月日、お客様名、販売店名の記入のない場合あるいは字句を書き換えられた場合。
- この商品について出張修理をご希望の場合には、出張に要する実費を申し受けます。
- ご転居の場合は事前にお買い上げの販売店にご相談ください。
- 贈答品等で本書に記入してあるお買い上げの販売店に修理をご依頼にできない場合には日立家電品のご相談窓口一覧表をご覧のうえ、お近くの窓口にご相談ください。
- 本書は再発行いたしませんので紛失しないよう大切に保存してください。
- 本書は日本国内においてのみ有効です。Effective only in Japan.

- この保証書は本書に明示した期間、条件のもとにおいて無料修理をお約束するものです。したがってこの保証書によってお客様の法律上の権利を制限するものではありませんので、保証期間経過後の修理等についてご不明の場合は、お買い上げの販売店または日立家電品のご相談窓口一覧表の窓口にお問い合わせください。
- 保証期間経過後の修理、補修用性能部品の保有期間について詳しくは、取扱説明書をご覧ください。

修理メモ

株式会社 日立製作所

〒105 東京都港区西新橋 2-15-12 電話 (03)3502-2111

9503(DC・明)J22-3 813054

# 取扱説明書

〈保証書付〉裏表紙についています

## 日立ジャーポット

家庭用

JP-J22形

(容量2.2L)

JP-J22F形

(容量2.2L)

JP-J26F形

(容量2.6L)

HITACHI

- この取扱説明書をよくお読みになり、正しくご使用ください。
- お読みになったあとは、大切に保存してください。

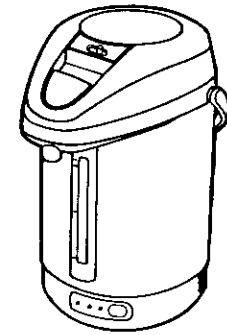

特長











- ① ふたも内容器もオールフッ素コートで  
**お手入れかんたん**  
(JP-J22F形・JP-J26F形)
- ② 沸とうを約3分間続けカルキ臭を減らす  
**カルキ抜き**
- ③ 注ぎやすい  
**クルッと回る回転台**







## もくじ

安全のため必ずお守りください	1
各部のなまえ	2
使いかた	3
お手入れ	6
「故障かな？」と思ったら	7
仕様	8
アフターサービスと保証	8
日立家電品のご相談窓口一覧表	9
保証書	裏表紙

# 安全のため必ずお守りください

●ここに示した注意事項は、危害や損害を未然に防止するために重要な内容ですので、必ず守ってください。

 <b>警告</b>	人が死亡または重傷を負う可能性が想定される内容。	 ●記号は、「禁止」(しないでください)を示します。	<b>絵表示の例</b>
 <b>注意</b>	人が損害を負う可能性及び物的損害のみの発生が想定される内容。	 ●記号は、「強制」(必ずしてください)を示します。	
 <b>警告</b>			
	修理技術者以外は、絶対に分解したり修理・改造をおこなわない 発火・異常動作によるけがの原因		ふたを勢いよく閉めない 湯がふきこぼれてやけどの原因
	定格15A以上のコンセントを単独で使用する 分岐コンセント部分の異常発熱による発火の原因		ポットを転倒させない 湯が流れ出てやけどの原因
	水につけたり、水をかけたり、あふれさせたりしない 感電・ショートの原因		傾けたり、ゆすったり、ふたを持って移動したりしない 湯が流れ出てやけどの原因
	子供だけで使用させたり、幼児の手の届くところで使用しない 感電・やけど・けがの原因		蒸気孔をふきんなどでふさがない 湯がふきこぼれてやけどの原因
	満水目盛り以上の水を入れない 湯がふきこぼれてやけどの原因		プラグの刃や刃の取り付け部分にほこりが付着している場合はよく拭く 火災の原因

 <b>注意</b>			
	プラグを抜くときは、コードを持たずに必ずプラグ部分を持って引き抜く 感電・ショート・発火の原因		湯わかし中は湯をそそがない 湯が飛び散りやけどの原因
	コードやプラグが傷んでいたり、コンセントの差し込みがゆるいときは使用しない 感電・ショート・発火の原因		不安定な場所や熱に弱い敷物の上、壁やカーテン・火気の近くでは使用しない 火災の原因
	マグネットプラグにピンやゴミを付着させない 感電・ショート・発火の原因		使用時以外は、プラグをコンセントから抜く 絶縁劣化による感電・漏電による火災・やけど・けがの原因
	コードを傷つけたり、破損させたり、加工したり、無理に曲げたり、引張ったり、たばねたり、重いものをのせたり、はさみ込んだりしない 感電・火災の原因		蒸気孔に手を触れない やけどの原因 特に乳幼児には触れさせないようにご注意ください
	交流100V以外の電源は使用しない 感電・火災の原因		ふたを開けるときの蒸気と、ふたの内側に触れない やけどの原因

# 各部のなまえ

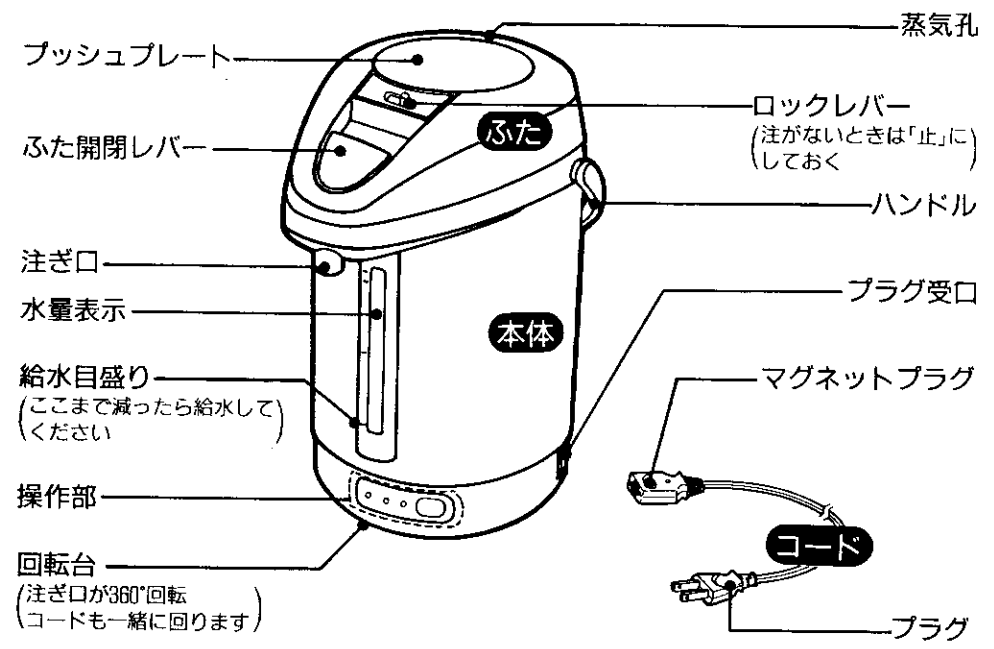

## 操作部

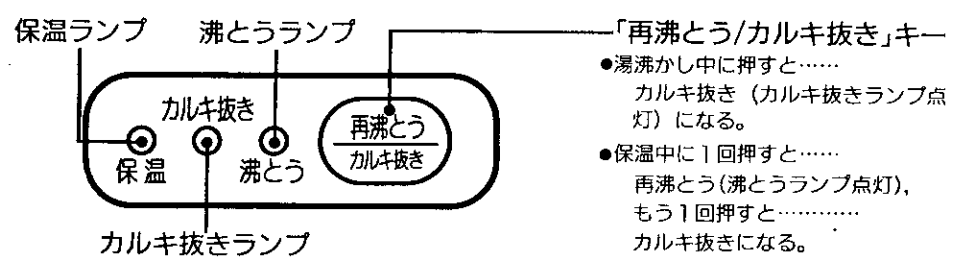

## ふたの開けかた

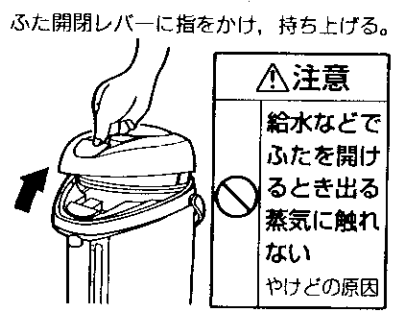

## ふたのはずしかた

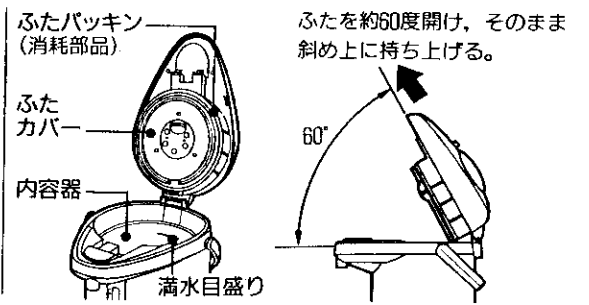

# 1 水を入れる

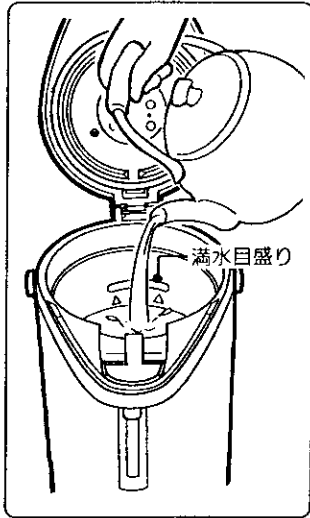

# 2 ふたを閉める

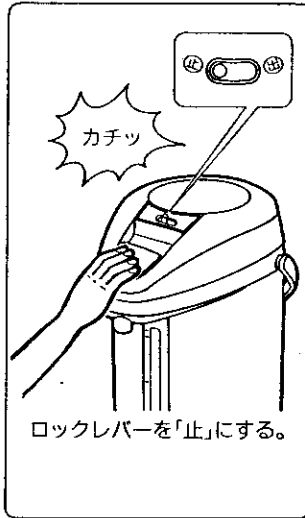

# 3 プラグを差し込む

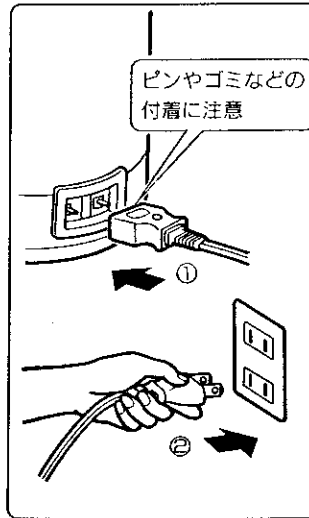

# 沸とう → 自動的に → 保温

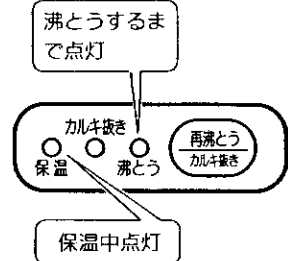

- 沸とうするまでの時間(約)  
JP-J22形(水量2.2L) 22分  
JP-J22F形(水量2.2L) 17分  
JP-J26F形(水量2.6L) 20分  
(室温・水温20°Cの場合)
- 保温温度、約96°C

# 4 湯を注ぐ



# 5 使用後は…

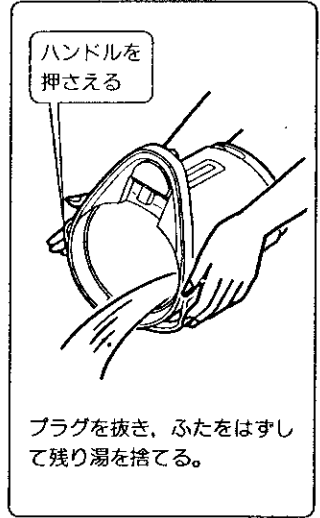

●空焼きはしないでください。水を入れないで電源を入れると、内容器のフッ素コートが変色したり、はがれる恐れがあります。(JP-J22F形, JP-J26F形)

●ふたが完全に閉まっていないと、ふた開閉レバーが持ち上がります。この場合は、ふた開閉レバー部をしっかりと押してふたを確実に閉めてください。

●「再沸とう/カルキ抜き」キーを押さなくても自動的に沸とうします。押した場合はカルキ抜きになり、約3分間沸とうを続けます。

●本体を回転させるとき、コードが巻きつかないようにしてください。

●プラグ受口や操作部に湯がかからないようにする。  
●残り湯をそのままにしておく、水アカがつきやすくなります。  
●長期間使わないときは、お手入れをしてください。(P6ページ参照)

⚠ 警告		⚠ 注意	
⊘	蛇口から直接給水しない あふれた水が本体内に入り、 感電・ショートの原因	⊘	保冷用に使わない 水を入れるなどと湯が たまり、感電・ショートの原因
	満水目盛り(満水マーク)以上 水を入れない 注ぎ口や蒸気孔から熱湯が ふき出て、やけどの原因		水以外のものは入れない ふきこぼれてやけどの原因
	水にぬれた所に置かない 本体内に水が入り、感電・ ショートの原因	⊘	ふたを確実に閉める (カチッと音がするまで) 蒸気もれたり、本体が転 倒したとき湯が流れ出て、 やけどの原因
	ふたを勢いよく閉めない ふきこぼれてやけどの原因		湯沸かし中、沸とう中は ふたを開けない 蒸気が出てやけどの原因 蒸気孔から出る蒸気に触 れない やけどの原因
		⊘	
		湯沸かし中は湯を注がない 湯が飛び散りやけどの原因	
		ふたを開けるときの蒸気 に触れない やけどの原因	
		⊘	
		湯を注ぐとき以外はロ ックレバーを必ず「止」 にする 誤ってプッシュプレートを押 したときに、やけどの原因	
		⊘	
		湯量が残り少ないとき はプッシュプレートを 勢いよく押さない 湯が飛び散りやけどの原因	
		⊘	
		ふたをつけたまま残り 湯を捨てない 手をはさみ、けがの原因	

## 給水

湯の量が給水目盛り以下になる前に水をつぎ足してください。自動的に沸とうします。

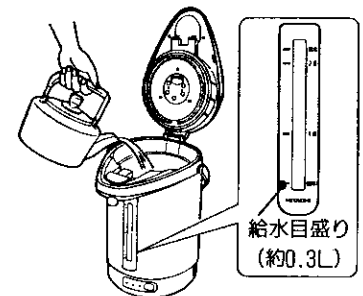

# 使いかた

## 再沸とう カルキ抜き キーを使う

### 再沸とう

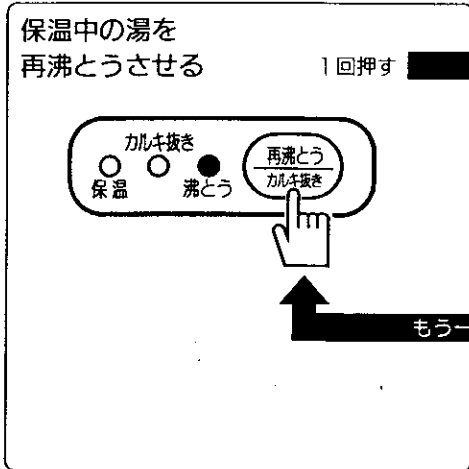

### カルキ抜き

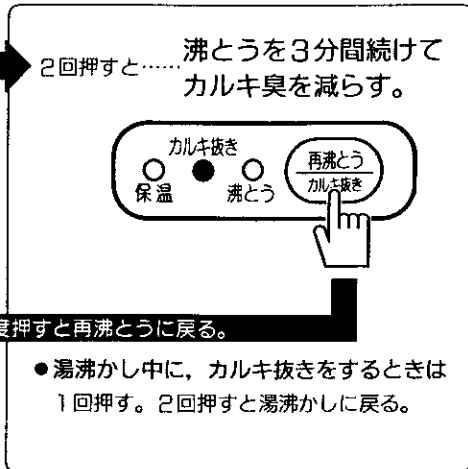

※お湯が少ないときは（水量表示の水がなくなった場合、またはプッシュプレートを押してもお湯が出なくなった場合）「再沸とう/カルキ抜き」キーを押さないでください。

### 空焼サイン

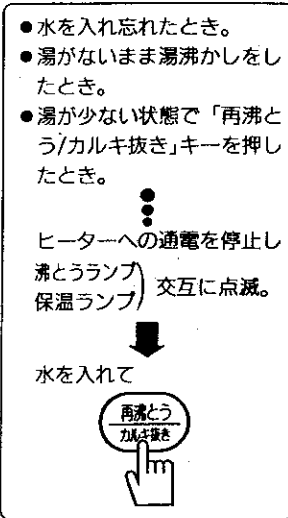

### 切り忘れ自動OFF

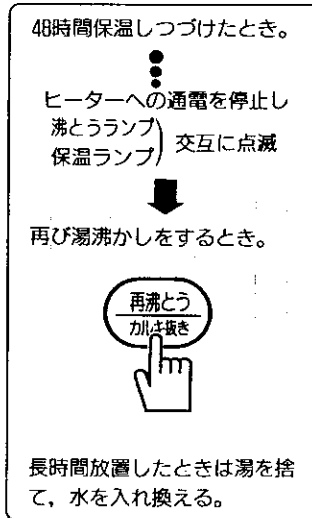

### こんなときにも…

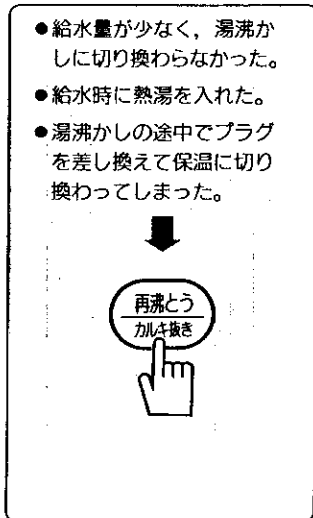

# お手入れ

## お手入れするときは

**注意**  
 プラグを抜いて湯を捨て、本体が冷めてからおこなう  
 感電・ショート・やけどの原因

▶シンナー・ベンジン・みがき粉・たわしなどは使わない。



▶食器乾燥器に入れて乾燥させない。

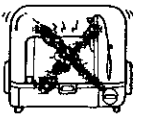

## 本体・ふた

よく絞ったふきんでふく。



パッキンは無理にひばらないで



## ■ふたパッキン(消耗部品)について

柔軟性がなくなったり、亀裂などでふたのすき間から蒸気もれたり、湯が出にくくなったら、お求めになった販売店で形式名に合った部品をお求めになり、取り換えてください。

## 取り換えかた

- ①ふたをはずす。
- ②ネジを日本はずし、ふたカバーをはずす。
- ③ふたパッキンA・Bを取り換える。
- ④蒸気ガイドをはずす。
- ⑤ふたパッキンCを取り換える。

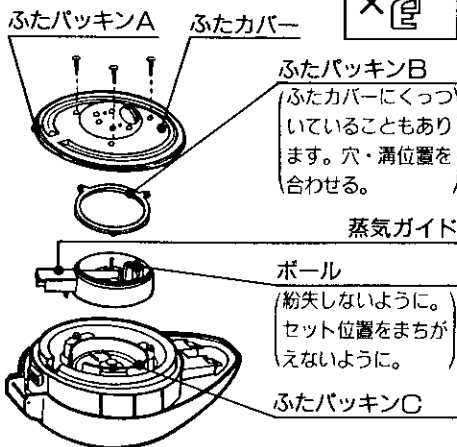

## 内容器

水を浸したスポンジなどで洗い、あとは水ですすぐ。

- クレンザーやたわし類を使わないでください。フッ素コートが傷み、汚れが落ちにくくなります。(JP-J22F形・JP-J26F形)
- フッ素コートを施していても長時間お手入れをしない場合、水アカなどがこびりついて汚れが落ちにくくなりますので、こまめにお手入れをしてください。(JP-J22F形・JP-J26F形)

洗剤は使わない

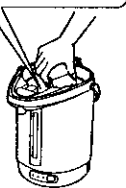

※保管するときは、十分乾燥させる。

## ■変色について

加熱や水質によるもので、性能的にも衛生的にも問題はありせん。次の方法でお手入れを。

- 赤さび状のはん点(もらいさび)  
水中の鉄分が酸化したものです。スポンジなどで洗い落としてください。
- 乳白色・黒色・紅色などの変色  
水中の不純物の作用によるものです。  
①「満水目盛り」まで水を入れる。  
②レモン(2個分)の絞り汁、またはクエン酸を内容器に入れる。  
③湯を沸かして約1時間保温する。  
④湯を捨ててスポンジなどで洗い落とし、よくすすぐ。  
⑤レモンのにおいやクエン酸の味を取るために再び湯を沸かし、その湯を捨てる。  
※クエン酸はお買い求めの販売店でお求めになります。 ※価格は平成5年9月現在

部品名	部品番号	標準価格
クエン酸	JP-G24 035	¥300(税別)

## 注意

市販の洗剤を使用した場合はすすぎを十分に  
 洗剤成分が残るとふきこぼれの原因

# 「故障かな？」と思ったら

次の点をお調べください。

こんなときは		お調べいただくこと	
湯が沸かない		<ul style="list-style-type: none"> <li>●プラグがはずれている。</li> <li>●マグネットの先端に鉄片やこみが付着している。</li> </ul>	
湯が出にくい		<ul style="list-style-type: none"> <li>●ふたを確実に閉めなかった。</li> <li>●残り湯が少なくなっている。</li> <li>●ふたパッキンが変形したり、破れたりしている。</li> </ul>	
湯が自然に出る		●水を満水目盛り以上入れた。	
湯がおおう		*カルキ臭については水道水に含まれる成分によるものです。故障ではありません。	
ランプ表示	沸とうランプと保温ランプが交互に点滅している	<ul style="list-style-type: none"> <li>●保温を48時間以上続けた。</li> <li>●給水するとき、熱湯を入れた。</li> <li>●残り湯がない、水を入れ忘れて空焼きした。</li> </ul>	<p>→ 「再沸とう・カルキ抜き」キーを押す。</p> <p>→ 水を入れ「再沸とう・カルキ抜き」キーを押す。</p>

●使い初めはゴムやプラスチックのにおいがすることがありますが、使用とともに少なくなりますので、そのままお使いください。  
 \*以上の点をお調べいただき、その上でご不審の点がありましたら、お求めになった販売店などにご相談ください。

## こんな場合は故障ではありません！

- ふたを閉めるとき音がする。これはふたの中に入っているボールの音です。異常ではありません。
- 湯沸かし、保温中は湯沸かし音がしますが、異常ではありません。
- 保温に切り換わった直後や湯量が少なくなるときに再沸とうさせると、一度蒸気が出ておさまった後、再度蒸気が出てから保温に切り換わることがあります。これはマイコンの働きによるもので異常ではありません。

## 停電またはコードをはずした後、再通電した場合

動作	再通電時の湯温	
	90℃未満	90℃以上
湯沸かし中	湯沸かしを続ける	保温に切り換わる
保温中	湯沸かしに切り換わる	保温を続ける

# 仕様

形名	JP-J22	JP-J22F	JP-J26F	
電源	交流100V			
消費電力	湯沸かし時	700W	905W	905W
	保温時(平均)	38W	38W	39W
定格容量	2.2L		2.6L	
コードの長さ	1.4m			
大きさ(ハンドルを倒した状態)	幅20.1cm 奥行27.2cm 高さ32.7cm		幅20.1cm 奥行27.2cm 高さ35.0cm	
重さ	約2.0kg	約2.1kg	約2.2kg	

\*保温時の消費電力は、平均保温時消費電力です。(室温20℃、満量(安定時))

# アフターサービスと保証

## 使用中に異常が生じたときは

直ちにプラグを抜いて使用を中止し、「故障かな？」と思ったらの項目をお調べください。それでも不具合な場合は自分で修理をしないで、お買い求めの販売店にご相談ください。

## 転居される場合は

ご転居によりお買い求めの販売店のアフターサービスを受けられなくなる場合は、前もって販売店にご相談ください。ご転居先での日立家電品の取扱店を紹介させていただきます。

## アフターサービスについて

### ご不明の場合、その他お困りの場合は

お買い上げの販売店が9~10ページの「日立家電品のご相談窓口一覧表」のご相談窓口にお問い合わせください。

## 消耗部品について

ふたパッキンは消耗部品です。汚れやいたみがひどくなったときは、お買い求めの販売店で、下記の部品番号のふたパッキンをお求めになり、交換してください。

\*価格は平成5年9月現在

部品名	部品番号	標準価格
ふたパッキンA (ふたパッキンB・C同梱)	JP-J22 021	¥700(税別)

## 保証について

- この商品は保証書付です。
- 保証書は販売店で所定事項を記入してお渡しいたしますから、記載内容を確認のうえ大切に保存してください。
- 保証期間はお買い上げの日から1年間です。
- 保証期間中でも有料となることがありますので保証書をよくお読みください。保証期間経過後の修理については販売店にご相談ください。修理によって機能が維持できる場合はお客様のご要望により有料修理いたします。
- 当社は販売店からの注文により、補修用性能部品を販売店に供給いたします。

## 補修用性能部品の保有期間について

ジャーボットの補修用性能部品の最低保有期間は製造打切後5年です。

- この期間は通商産業省の指導によるものです。
- 補修用性能部品とは、その商品の機能を維持するために必要な部品です。

