

日立食器乾燥器保証書 持込修理

保証期間内に取扱説明書、本体ラベル等の注意書きにしたがって正常な使用状態で使用していて故障した場合には、本書記載内容にもとづきお買い上げの販売店が無料修理いたします。お買い上げの日から下記の期間内に故障した場合は、商品と本書をお持ちいただき、お買い上げの販売店に修理をご依頼ください。

形名	KD-55F	※お買い上げ日	保証期間
		平成 年 月 日	本体：1年
※お客様	ご住所 ご芳名	様	
※販売店	住所名 店名 電話		

※印欄に記入のない場合は無効となりますから必ずご確認ください。

- 保証期間内でも次のような場合は有料修理となります。
  - (イ) 使用上の誤り、または改造や不当な修理による故障または損傷。
  - (ロ) お買い上げ後の落下、引越、輸送等による故障または損傷。
  - (ハ) 火災、地震、水害、落雷、その他の天災地変、公害や異常電圧による故障または損傷。
  - (ニ) 車両、船舶に搭載して使用された場合に生じた故障または損傷。
  - (ホ) 業務用で使用されて生じた故障または損傷。
  - (ヘ) 本書のご提示がない場合。
  - (ト) 本書にお買い上げ年月日、お客様名、販売店名の記入のない場合あるいは字句を書き換えられた場合。
- この商品について出張修理をご希望の場合には、出張に要する実費を申し受けます。
- ご転居の場合は事前にお買い上げの販売店にご相談ください。
- 贈答品等で本書に記入してあるお買い上げの販売店に修理をご依頼になれない場合には別紙の日立家電品ご相談窓口一覧表をご覧ください。
- 本書は再発行いたしませんので紛失しないように大切に保存してください。
- 本書は日本国内においてのみ有効です。Effective only in Japan.

- この保証書は本書に明示した期間、条件のもとにおいて無料修理をお約束するものです。したがってこの保証書によってお客様の法律上の権利を制限するものではありませんので、保証期間経過後の修理等についてご不明の場合は、お買い上げの販売店または別紙の日立家電品ご相談窓口一覧表の窓口にお問い合わせください。
- 保証期間経過後の修理、補修用性能部品の保有期間について詳しくは、取扱説明書をご覧ください。

修理メモ

---



---



---



---

株式会社 日立製作所

〒105 東京都港区西新橋 2-15-12 電話 (03)3502-2111

取扱説明書

〈保証書付〉裏表紙についています

日立食器乾燥器

家庭用

KD-55F形

温風式

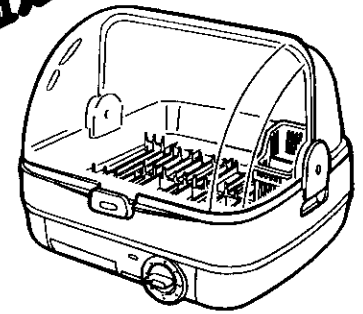

も く じ

安全のため必ずお守りください	2
各部のなまえ	3
使いかた	4
上手に使うコツ	5
ふたのはずしかた・つけかた	6
お手入れ	6
仕様	7
保証とアフターサービス	7
保証書	(裏表紙)

- この取扱説明書をよくお読みになり、正しくご使用ください。
- お読みになったあとはご相談窓口一覧表と

# 安全のため必ずお守りください

●ここに示した注意事項は、危害や損害を未然に防止するために重要な内容ですので、必ず守ってください。

- 警告** 人が死亡または重傷を負う可能性が想定される内容。
- 注意** 人が傷害を負う可能性及び物的損害のみが発生が想定される内容。

## 絵表示の例

- 記号は、「禁止」(しないでください)を示します。
- 記号は、「強制」(必ずしてください)を示します。

警告	
改造はしない 修理技術者以外の人は、絶対に分解したり、修理をしない 火災・感電・けがの原因 修理はお買い上げの販売店または日立家電品のお客様ご相談窓口にご相談ください	水につけたり、水をかけたりしない 感電・ショートの原因
定格15A以上のコンセントを単独で使用する 他の器具と併用すると、分岐コンセント部の異常発熱による発火の原因	コードやプラグが傷んでいたたり、コンセントの差し込みがゆるいときは使用しない 感電・ショート・発火の原因
子供だけで使用させたり、幼児の手の届くところで使用しない 感電・やけど・けがの原因	コードを傷つけたり、破損させたり、加工したり、無理に曲げたり、引っ張ったり、ねじったり、たばねたり、重いものをのせたり、はさみ込んだりしない コードが破損し、感電・火災の原因
	交流100V以外の電源は使用しない 感電・火災の原因

注意	
プラグを抜くときは、コードを持たずに必ずプラグ部分を持って引き抜く 感電・ショート・発火の原因	使用時以外は、プラグをコンセントから抜く 絶縁劣化による感電・漏電による火災・やけど・けがの原因
ガスコンロなどの炎や熱気の当たる場所に置かない 火災の原因	使用中・使用直後は内部にふれない 火災の原因

- 温風吹き出し口、吸い込み口に物を入れたり、ふさいだりしないでください。  
感電・故障の原因になります。
- 漆器や熱に弱いプラスチックの食器は入れないでください。  
変形・変色の原因になります。
- ふたの上にふきんをかけたたり、物をのせないでください。  
乾燥の効率が悪くなります。
- 食器かごをはずして本体だけの運転はしないでください。  
変形・故障の原因になります。

# 各部のなまえ

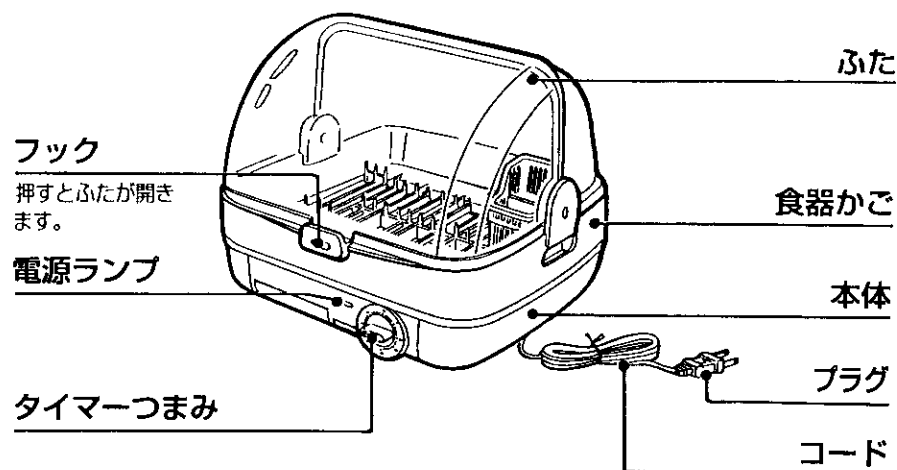

●ふた・食器かご・本体はそれぞれ下のようにはずれます。(6ページ参照)

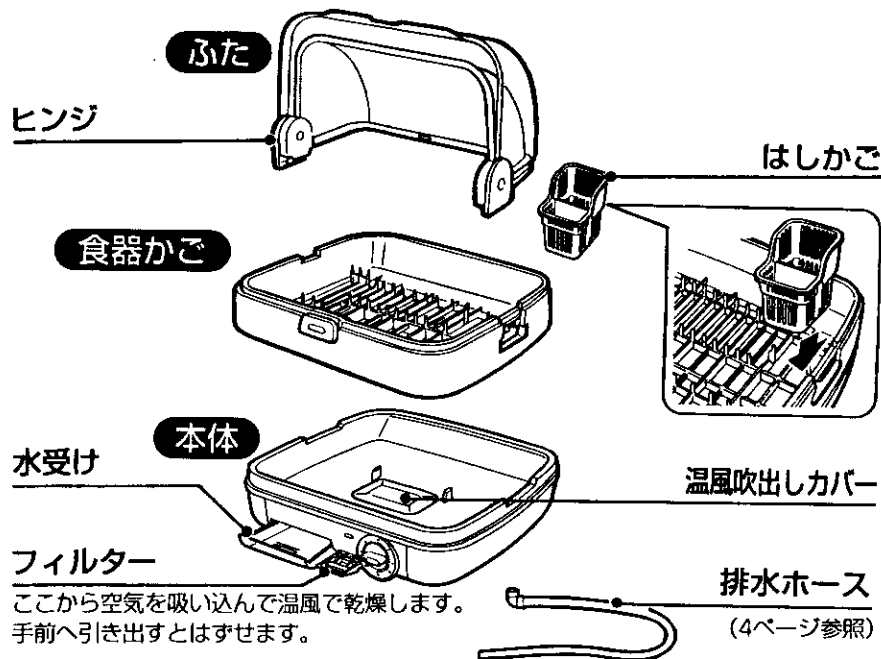

★ご使用の際は組み立ててください。

# 使いかた

6ページのお手入れをご覧ください。きれいにしてからお使いください。お使いはじめに少しにおうことがあります。異常ではありません。

## 1 水受けを確認し、プラグを差し込む

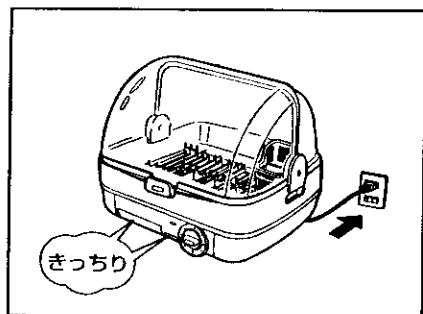

水受けやフィルターはきっちり本体にセットします。プラグをコンセントにしっかり差し込みます。

### ご注意

- 水受けが確実にセットされていないと、水がもれたりすることがあります。

## 2 食器を入れ、ふたをする

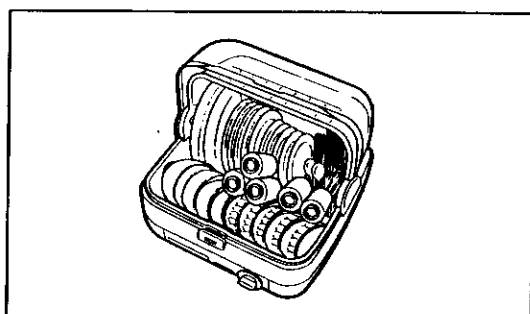

水滴をよく切り、図のように食器たてのピン間にきちんと立てて入れ、ふたをしっかりと閉めます。大皿は左端に入れます。

### ご注意

- はし、スプーン、フォークは大きいものと小さいものを分けてはしかごに入れてください。便利に使えます。
- 大皿で24cmより大きいものは最後に他の食器の上のせてください。
- 標準乾燥時間は約45分です。ただし室温や湿度、食器の入れかたによって多少の差があります。

### 標準食器量の目安（一度に入る量）

大皿(19~24cm)	2枚	汁わん	5個
中皿・小皿(19cm以下)	各5枚	湯のみ	5個
茶わん	5個	はし、フォーク、スプーンなど	5人分

## 3 タイマーをセットする 4 乾燥が終わったら、プラグを抜き、水受けの水を捨てる

(そのまま食器の保管ケースとして使用できます。)

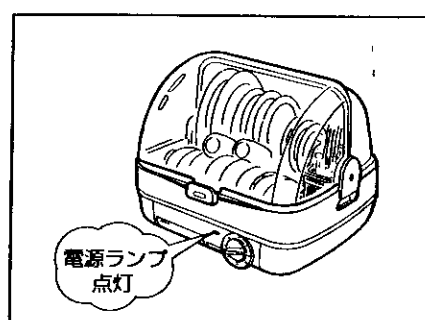

タイマーつまみを回して時間をセットします。電源ランプが点灯します。

### ご注意

- タイマーは80分までセットできます。15分以内にセットするときは30分くらいまで回してからセットする時間に合わせてください。

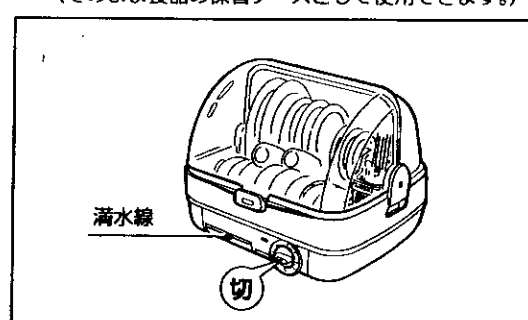

タイマーが「切」に戻って電源ランプが消え乾燥が終了します。使用後は、必ずプラグを抜いてください。

### ご注意

- 水受けにたまった水は満水線を越える前に静かに引き出して捨ててください。排水ホースを使用した場合は、水を捨てる必要はありません。

# 上手に使うコツ

## 食器をより効果的に乾燥するために

### 排水ホースの取り付けかた

●流し台で使用するときは排水ホースを使用すると、水が自然にシンクに排水され、水を捨てる手間がはぶけます。

- ① 水受けを取り出し、ドレーンキャップをはずして底面の突起に差し込みます。
- ② 排水ホースのエルフぎてを水受けの排水口に差し込みます。(排水ホースを流し台のシンクの方に向けます)
- ③ 本体にセットします。

ドレーンキャップは排水ホースを使用しない場合に必要となりますので、なくさないように水受けの突起に差し込んでおいてください。

お湯で洗って入れると乾燥時間が短くなります。

皿などは立てて入れ、食器と食器の間を開けると効果的に乾燥します。

食器を食器棚に納めるときは、食器がごとはずして持ち運ぶと便利です。持ち運ぶときは両手でしっかり持ってください。

# ふたのはずしかた・つけかた

はずしかた

- ① ふたを開けて、左右のヒンジを広げます。
- ② ヒンジを図(A)の矢印のように上げ、そのままうしろにずらして(B)本体後側の凸部からふたをはずします。

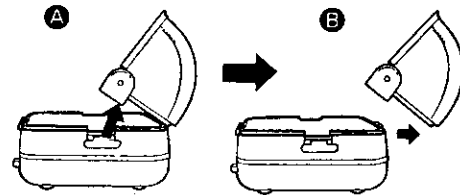
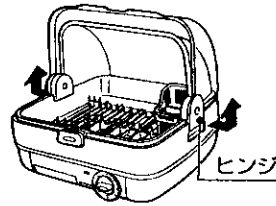

つけかた

- ① 本体後側の凸部にふたの掛穴をあわせませす。
- ② ヒンジを下に押しつけます。

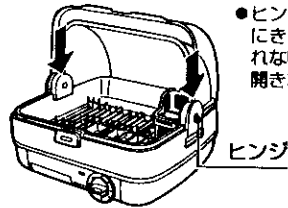
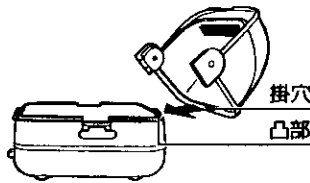

●ヒンジのツメが本体にきっちりセットされないとふたがよく開きません。

# お手入れ

## まず気をつけたいこと

- 必ずプラグを抜いて、温風吹き出しカバーがさめてからおこなってください。
- 食器用洗剤以外は使わないでください。表面を傷めます。



## 本体

固く絞ったふきんでふきとってください。



## 本体以外の部品

スポンジなどのやわらかいもので水洗いしてください。

## フィルター



ほこりや水気で目づまりすると乾きが悪くなったり内部が高温になりますので、月に1回程度水洗いし、陰干ししてよく乾かしてください。乾かしたあとは、ケースにもどし確実にセットしてください。

## 排水ホース

2ヵ月に1回程度水洗いしてください。水アカやゴミが付着して、つまる場合があります。

# 仕様

電源	交流 100V 50-60Hz 共用
消費電力	215W
コードの長さ	1.8m
大きさ	幅39.0cm 奥行39.2cm 高さ34.2cm
質量(重さ)	約3.0kg

# 保証とアフターサービス(必ずお読みください)

## ■保証書(裏表紙について)

保証書は、必ず「お買い上げ日・販売店名」などの記入をお確かめのうえ、販売店から受け取っていただき内容をよくお読みのと、大切に保管してください。

- 保証期間はご購入の日から1年です。

## ■修理料金の仕組み

修理料金＝技術料＋部品代です。

技術料	故障した製品を正常に修復するための料金です。技術者の人件費、技術教育費、測定機器等設備費、一般管理費等が含まれます。
-----	------------------------------------------------------------

部品代	修理に使用した部品代金です。その他修理に付帯する部材等を含む場合もあります。
-----	----------------------------------------

## ■修理を依頼されるときは「持込修理」

運転を中止し、お買い上げの販売店に修理をご依頼ください。

- 保証期間中は修理に際しましては保証書をご提示ください。保証書の規定にしたがって販売店が修理させていただきます。
- 保証期間が過ぎているときは修理すれば使用できる場合には、ご希望により修理させていただきます。

## ■ご購入される場合は

ご購入によりお買い上げの販売店のアフターサービスを受けられなくなる場合は、前もって販売店にご相談ください。ご購入先での日立の家電品取扱店を紹介させていただきます。

## ■ご不明な点や修理に関するご相談は

修理に関するご相談並びにご不明な点は、お買い上げの販売店または最寄りの「ご相談窓口」(別添)にお問い合わせください。

## ■補修用性能部品の最低保有期間

当社はこの食器乾燥器の補修用性能部品を製造打切後最低5年間保有しています。

- 補修用性能部品とは、その商品の機能を維持するために必要な部品です。

## 愛情点検



## 長年ご使用の食器乾燥器の点検を!

- 食器乾燥器の補修用性能部品の最低保有期間は、製造打切後5年です。

### こんな症状はありませんか

- プラグやコードが異常に熱くなる。
- 食器乾燥中に異常な音や振動がする。
- 本体が異常に熱かったり、こげくさいにおいがする。
- その他の異常・故障がある。

### お願い

故障や事故防止のため、スイッチを切りコンセントからプラグを抜き販売店にご連絡ください。点検・修理についての費用など詳しいことは販売店にご相談ください。

株式会社 日立ホームテック 株式会社 日立製作所

〒105 東京都港区西新橋 2-15-12 電話 (03)3502-2111