

日立食器乾燥器保証書 持込修理

保証期間内に取扱説明書、本体ラベル等の注意書きにしたがって正常な使用状態で使用していて故障した場合には、本書記載内容にもとづきお買い上げの販売店が無料修理いたします。お買い上げの日から下記の期間内に故障した場合は、商品と本書をお持ちいただき、お買い上げの販売店に修理をご依頼ください。

| | | | | |
|------|------------|----|----------|-------|
| 形名 | KD-7SK | | ※お買い上げ日 | 保証期間 |
| | | | 平成 年 月 日 | 本体：1年 |
| ※お客様 | ご住所 ご芳名 | 様 | | |
| ※販売店 | 住所名 店名 | | | |
| | | 電話 | | |

※印欄に記入のない場合は無効となりますから必ずご確認ください。

- 保証期間内でも次のような場合は有料修理となります。
 - 使用上の誤り、または改造や不当な修理による故障または損傷。
 - お買い上げ後の落下、引っ越し、輸送等による故障または損傷。
 - 火災、地震、水害、落雷、その他の天災地変、公害や異常電圧による故障または損傷。
 - 車両、船舶に搭載して使用された場合に生じた故障または損傷。
 - 業務用に使用されて生じた故障または損傷。
 - 本書のご提示がない場合。
 - 本書にお買い上げ年月日、お客様名、販売店名の記入のない場合あるいは字句を書き換えられた場合。
- この商品について出張修理をご希望の場合には、出張に要する実費を申し受けます。
- ご転居の場合は事前にお買い上げの販売店にご相談ください。
- 贈答品等で本書に記入してあるお買い上げの販売店に修理をご依頼になれない場合には別紙の日立家電品ご相談窓口一覧表をご覧ください。
- 本書は再発行いたしませんので紛失しないように大切に保存してください。
- 本書は日本国内においてのみ有効です。Effective only in Japan.

- この保証書は本書に明示した期間、条件のもとにおいて無料修理をお約束するものです。したがってこの保証書によってお客様の法律上の権利を制限するものではありませんので、保証期間経過後の修理等についてご不明の場合は、お買い上げの販売店または別紙の日立家電品ご相談窓口一覧表の窓口にお問い合わせください。
- 保証期間経過後の修理、補修用性能部品の保有期間について詳しくは、取扱説明書をご覧ください。

修理メモ

株式会社 日立製作所

〒105-8430 東京都港区西新橋 2-15-12 電話 (03) 3502-2111

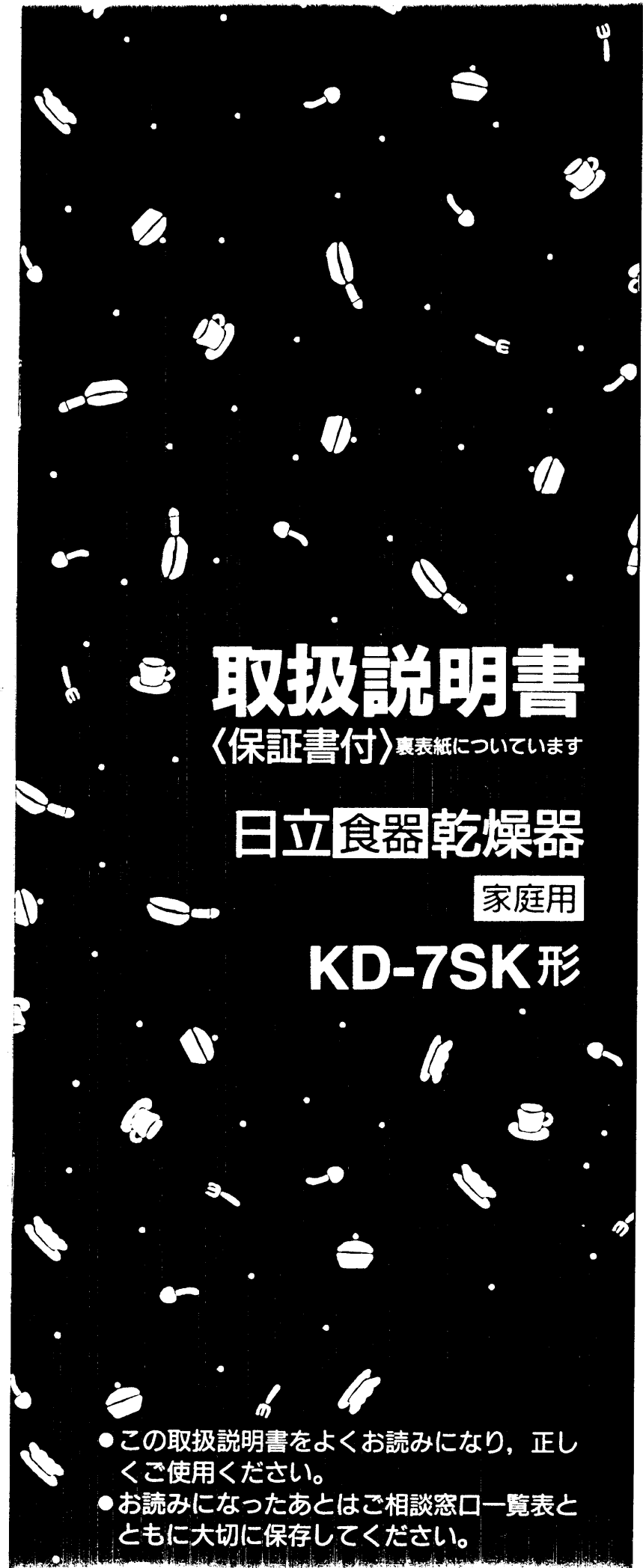

温風式

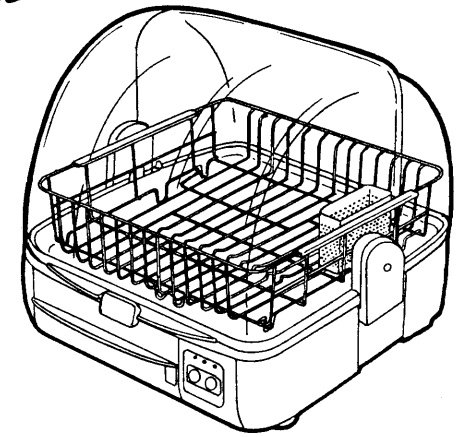

取扱説明書

〈保証書付〉裏表紙にあります

日立食器乾燥器

家庭用

KD-7SK形

- この取扱説明書をよくお読みになり、正しくご使用ください。
- お読みになったあとはご相談窓口一覧表とともに大切に保存してください。

も く じ

安全のため必ずお守りください 2

各部のなまえ 3

使いかた 4

お手入れ 6

仕様 7

保証とアフターサービス 7

保証書 裏表紙

安全のため必ずお守りください



絵表示について







この取扱説明書および製品への表示では、製品を安全に正しくお使いいただき、あなたや他の人々への危害や財産への損害を未然に防止するためにいろいろな絵表示をしています。



その表示と意味は次のようになっています。内容をよく理解してから本文をお読みください。

| | |
|-----------|---|
| 警告 | この表示を無視して誤った取り扱いをすると、人が死亡または重傷を負う可能性が想定される内容を示しています。 |
| 注意 | この表示を無視して誤った取り扱いをすると、人が障害を負う可能性が想定される内容および物的損害のみの発生が想定される内容を示しています。 |

絵表示の例

-  この記号は注意(危険・警告を含む)を促す内容があることを告げるものです。図の中や近傍に具体的な注意内容が描かれています。
-  この記号は禁止の行為であることを告げるものです。図の中や近傍に具体的な禁止内容が描かれています。
-  この記号は行為を強制したり指示する内容を告げるものです。図の中や近傍に具体的な指示内容が描かれています。

| 警告 | |
|--|---|
| 改造はしない 修理技術者以外の方は、絶対に分解したり、修理をしない 火災・感電・けがの原因 修理はお買い上げの販売店または日立家電品のお客様ご相談窓口にご相談ください |  水につけたり水をかけたりしない 感電・ショートの原因 |
|  定格15A以上のコンセントを単独で使用する他の器具と併用すると、分岐コンセント部の異常発熱による発火の原因 |  コードやプラグが傷んでいたり、コンセントの差し込みがゆるいときは使用しない 感電・ショート・発火の原因 |
|  子供だけで使用させたり、幼児の手の届くところで使用しない 感電・やけど・けがの原因 |  コードを傷つけたり、破損させたり、加工したり、無理に曲げたり、引っ張ったり、ねじったり、たばねたり、重いものをのせたり、はさみ込んだりしない コードが破損し、感電・火災の原因 |
|  交流100V以外の電源は使用しない 感電・火災の原因 |  |

| 注意 | |
|---|--|
| プラグを抜くときは、コードを持たずに必ずプラグ部分を持って引き抜く 感電・ショート・発火の原因 |  使用時以外は、プラグをコンセントから抜く 絶縁劣化による感電・漏電による火災・やけど・けがの原因 |
|  ガスコンロなどの炎や熱気の当たる場所に置かない 火災の原因 |  使用中・使用直後は内部にふれない 高温によるやけどの原因 |

- 温風吹出しカバー、吸い込み口に物を入れたり、ふさいだりしないでください。
感電・故障の原因になります。
- 漆器や熱に弱いプラスチックの食器は入れないでください。
変形・変色の原因になります。
- ふたの上にふきんをかけたり、物をのせないでください。
乾燥の効率が悪くなります。
- 食器かごをはずして本体だけの運転はしないでください。
変形・故障の原因になります。

各部のなまえ

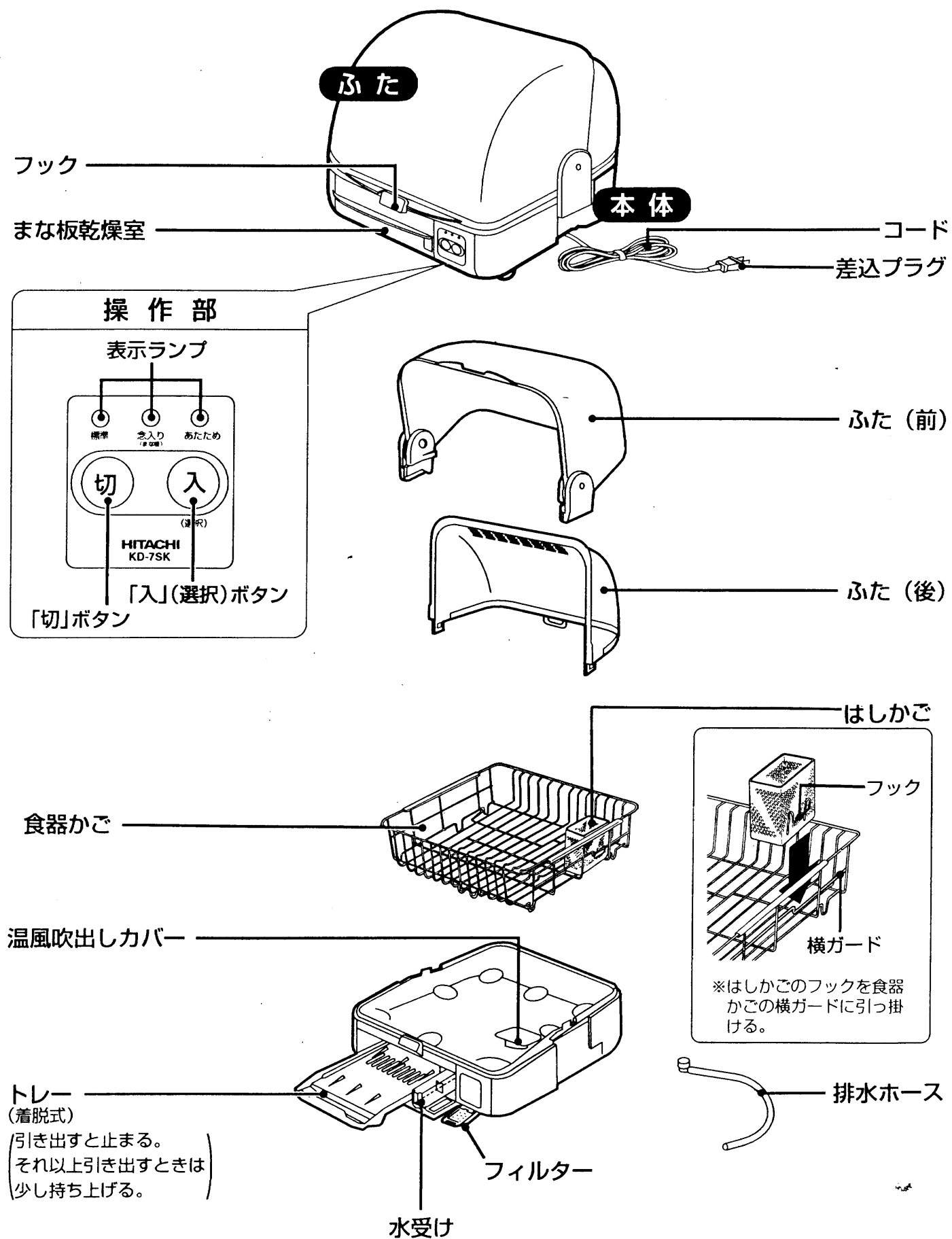

使いかた

準備

1. 水受け、フィルター、トレーをセットする。

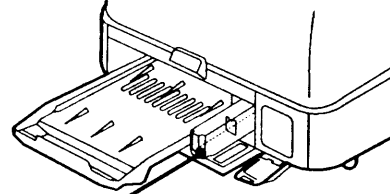

きちんとセットしないと、水もれの原因になります。

2. 食器かごをセットする。

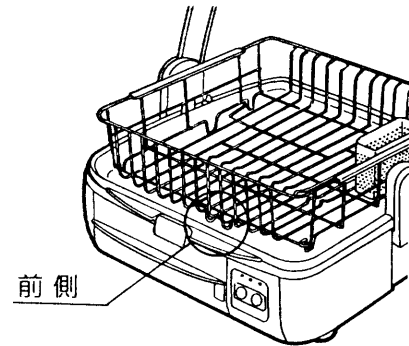

3. プラグを差し込む。

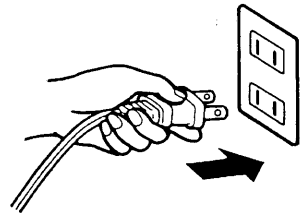

1 食器、まな板を入れる

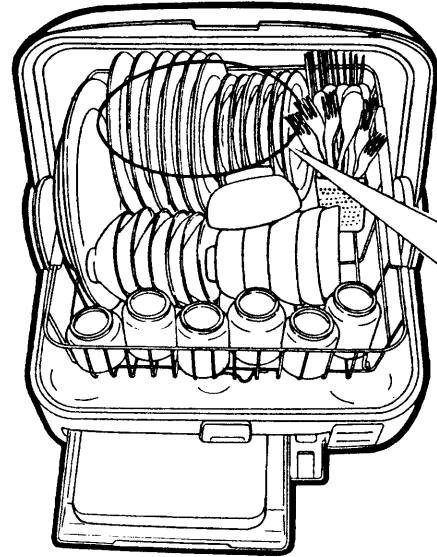

●食器・まな板は、きれいに洗い、水気をよくきってから庫内に入れます。

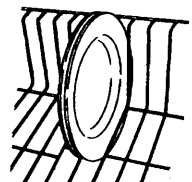

●皿は1つの網目に2枚まで立てられます。

一度に入る食器の量の目安 (6人分)

| | | | |
|--------------|-----|-------------------|-------|
| 大皿 (20~29cm) | 2枚 | 汁 わ ん | 6個 |
| 中皿 (16~20cm) | 6枚 | 湯 の み | 6個 |
| 小皿 (12~16cm) | 6枚 | はし、フォーク スプーンなど | 6~9人分 |
| 茶 わ ん | 6個 | | |
| ま な 板 | 1 枚 | | |

ご注意

●12cm以下の小皿は食器かごから落ちることがありますので、皿・湯のみなどの上に乗せて乾燥してください。

2 ふたをして(入)を押す

(入)を押すごとに「標準」→「念入り」→「あたため」の順にランプが切り換わり、乾燥を始める。乾燥が終了すると自動的に通電を停止する。

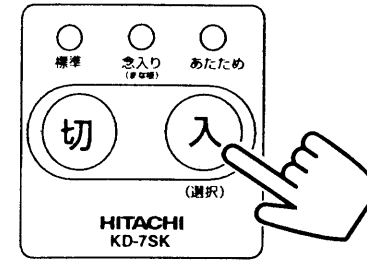

- 6人分の食器を乾燥させるとき。
- 食器の量が多いとき、まな板を乾燥させるとき。
- 食器をあたためるとき。

切 途中で停止させるときに押す。

●途中で(入)を押すと、ランプが切り換わり、再びスタートします。

乾燥時間の目安

| 室 温 | コ ー ス | | |
|----------|-------|--------------|------|
| | 標 準 | 念入り (まな板) | あたため |
| 10℃未満 | 35分 | 50分 | 20分 |
| 10~20℃未満 | 30分 | 45分 | 15分 |
| 20~30℃未満 | 20分 | 40分 | 10分 |
| 30℃以上 | 20分 | 35分 | 5分 |

※乾燥時間は、食器の入れかたや室温・湿度により異なります。

使用後

1. プラグをコンセントから抜く。

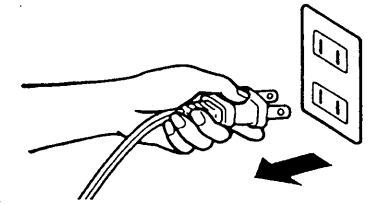

プラグが差し込まれていると、マイコンなどの消費電力により本体の一部があたたかくなります。

2. 水受けの水を捨てる。
必ず満水線をこえる前に捨ててください。

●食器かごに食器を入れたまま持ち運ぶときは、重心が後ろ方向にずれる場合がありますのでご注意ください。

排水ホースの使いかた

■流し台で使用するときは、排水ホースを取り付けると便利です。

1. 水受けを取り出し、ドレーンキャップをはずして底面の突起に差し込んでおく。
2. 水受けを本体にもどし、本体底面から排水ホースのエルフツギてを排水口にセットする。

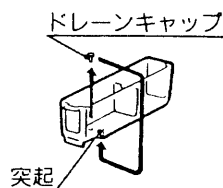

※ドレーンキャップは、排水ホースを使用しないとき、排水口に差し込んで使います。なくさないように水受けの突起に差し込んでおきます。

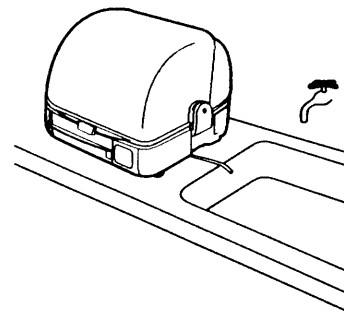
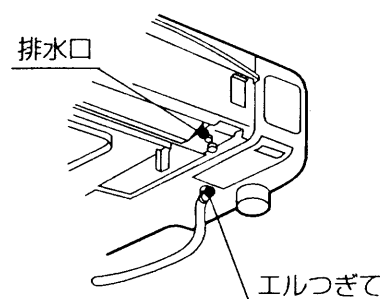

効率的に乾燥するために

食器は水気をよくきってから入れてください。
皿などは立てて入れ、食器と食器の間を開けて風通しをよくしましょう。

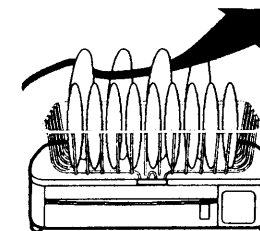

まな板について

まな板はよく乾燥させたい面を上に入れてください。

●まな板の材質や大きさにより、乾きにくい場合があります。この場合、再度乾燥させたり、裏返して乾燥させるようにしてください。

●まな板乾燥室に、まな板を入れたまま放置しないでください。より衛生的に保つために、乾燥後は風通しのよい所に保管してください。

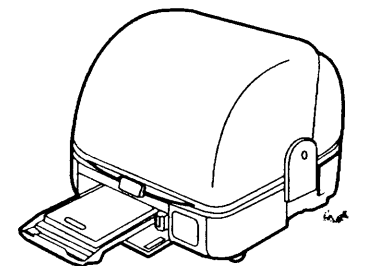

お手入れ

▶プラグを抜き、温風吹出しカバーがさめしてからおこなう。

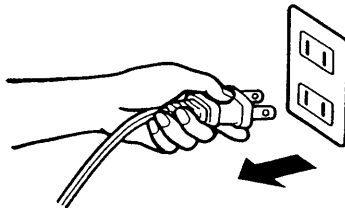

▶食器用洗剤をお使いください。ベンジン、シンナー類、みがき粉やたわし類は表面を傷つける原因になります。

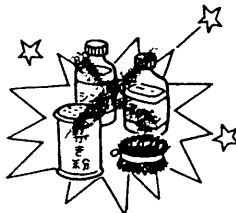

ふたのはずしかた

1. ふた（前）をはずす。
①ふたを開いて左右ヒンジの下側を広げる。
②手前に倒すようにゆっくり持ち上げる。

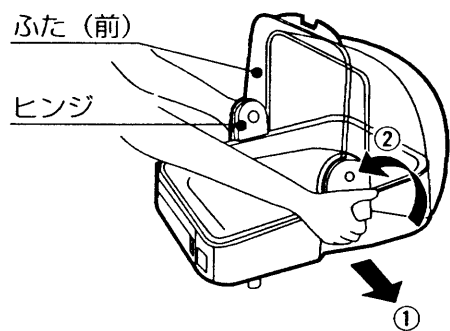

2. ふた（後）をはずす。
①左右の引っ掛け部を少し広げる。
②持ち上げながら後へずらす。

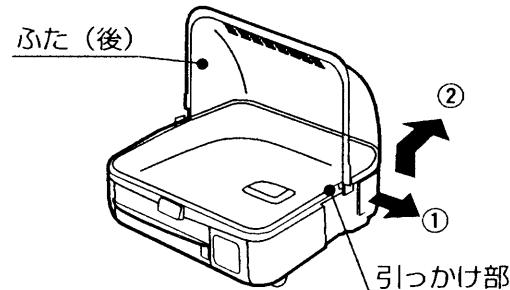

★ふたはこわれやすいので、ていねいに扱ってください。

ふたのつけかた

はずしかたと逆の順序で、まずふた（後）をつけ、次にふた（前）をつける。

- ふた（前）をつけるとき、ヒンジ内側の差込部を本体凸部にしっかり差し込む。しっかり差し込まれていないと、ふたがよく開きません。

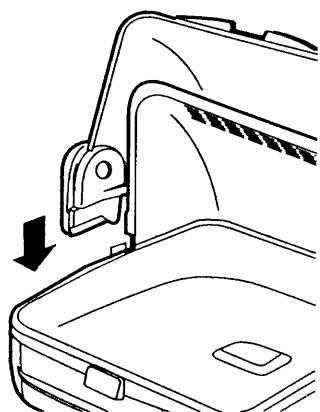

本 体

固く絞ったふきんでふきとる。

本体以外の部品

スポンジなどのやわらかいもので洗う。

排水ホース

2 ヶ月に1 回程度水洗いをする。水アカやゴミが付着して、つまる場合があります。

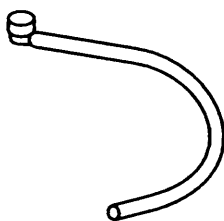

フィルター

月に1 回程度水洗いし、陰干ししてよく乾かす。ほこりや水気で目詰まりすると、乾きが悪くなったり、内部が高温になります。

- お手入れ後は、フィルターケースにもどし本体にセットする。

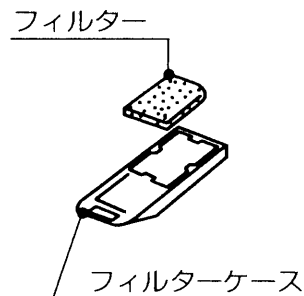

仕 様

| | |
|-------------|---------------------------|
| 電 源 | 交流 100V 50-60Hz 共用 |
| 消 費 電 力 | 500W |
| コ ー ド の 長 さ | 1.7m |
| 大 き さ | 幅48.5cm 奥行49.2cm 高さ40.5cm |
| 質 量 (重 さ) | 約4.3kg |

保証とアフターサービス (必ずお読みください)

■保証書(裏表紙について)

保証書は、必ず「お買い上げ日・販売店名」などの記入をお確かめのうえ、販売店から受け取っていただき内容をよくお読みのおと、大切に保管してください。

- 保証期間はご購入の日から1年です。

■修理料金の仕組み

修理料金＝技術料＋部品代です。

技術料 故障した製品を正常に修復するための料金です。技術者の人件費、技術教育費、測定機器等設備費、一般管理費等が含まれます。

部品代 修理に使用した部品代金です。その他修理に付帯する部材等を含む場合もあります。

■修理を依頼される時は 持込修理

運転を中止し、お買い上げの販売店に修理をご依頼ください。

- 保証期間中は修理に際しましては保証書をご提示ください。保証書の規定にしたがって販売店が修理させていただきます。
- 保証期間が過ぎているときは修理すれば使用できる場合には、ご希望により修理させていただきます。

■補修用性能部品の最低保有期間

当社はこの食器乾燥器の補修用性能部品を製造打切後最低5年間保有しています。

- 補修用性能部品とは、その商品の機能を維持するために必要な部品です。

■ご転居される場合は

ご転居によりお買い上げの販売店のアフターサービスを受けられなくなる場合は、前もって販売店にご相談ください。ご転居先での日立の家電品取扱店を紹介させていただきます。

■ご不明な点や修理に関するご相談は

修理に関するご相談並びにご不明な点は、お買い上げの販売店または最寄りの「ご相談窓口」(別添)にお問い合わせください。

愛情点検



長年ご使用の食器乾燥器の点検を!

- 食器乾燥器の補修用性能部品の最低保有期間は、製造打切後5年です。

こんな症状はありませんか

- プラグやコードが異常に熱くなる。
- 食器乾燥中に異常な音や振動がする。
- 本体が異常に熱かったり、こげくさいにおいがする。
- その他の異常・故障がある。

お 願 い

故障や事故防止のため、スイッチを切りコンセントからプラグを抜き販売店にご連絡ください。点検・修理についての費用など詳しいことは販売店にご相談ください。

株式会社 日立ホームテック 株式会社 日立製作所

〒105-8430 東京都港区西新橋 2-15-12 電話(03)3502-2111