

# 日立食器洗い乾燥機 (システムキッチン組み込みタイプ)

## KF-45A2SKC形

100V機種

## KF-45A2SK2C形

200V機種

### お客様メモ

後日のために記入しておいてください。

サービスを依頼される時、お役に立ちます。

購入店名

電話 ( ) -

ご購入年月日

平成

年

月

日

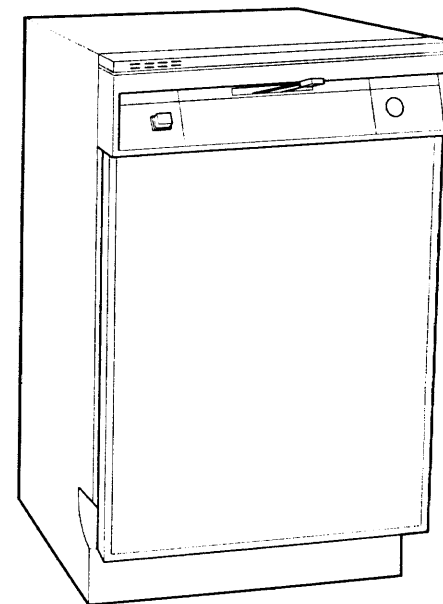

 株式会社 日立製作所

〒105 東京都港区西新橋2-15-12  
電話:03)3502-2111

このたびは日立食器洗い乾燥機をお買い上げいただき、まことにありがとうございました。

この取扱説明書をよくお読みになり、正しくご使用ください。

お読みになったあとは、据付工事説明書・保証書、ご相談窓口一覧表とともに大切に保存してください。

# 特長

この製品には次のような特長があります。  
この特長が十分生かされますよう、以下の内容をよくお読みになってください。

(☞のあとの数字は主な説明のあるページです)

## 1 これっきりボタンで おまかせ洗淨

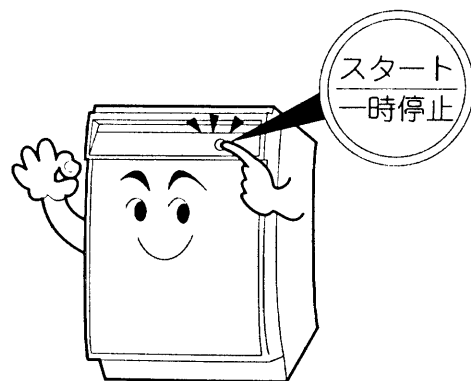

## 2 衛生的な高温75℃すすぎ

## 3 仕上がり時刻を予約できる 予約タイマー

☞14

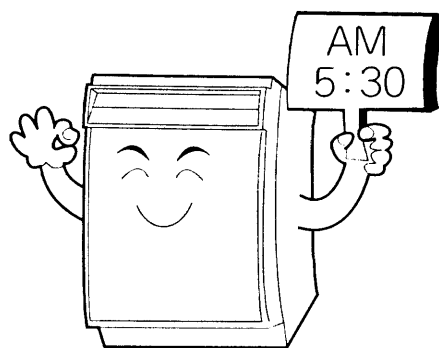

## 4 システムキッチンにフィットする 幅45cmのコンパクトタイプ

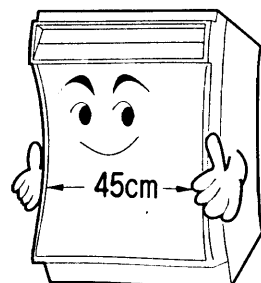



# もくじ

	ページ
安全上のご注意	4
各部のなまえ	7
操作パネルのなまえとはたらき	8
操作の手順(標準コースで洗う)	10
自動コースで洗うとき	12
手動コースを使うとき	13
予約タイマーを使って洗うとき	14
メモリーコースの使いかた	15
食器の入れかた	16
洗剤と仕上剤について	19
仕上がりが悪いと思われる場合	20
お手入れのしかた	21
使用上のご注意	22
困ったときに	23
仕様	24
保証とアフターサービス	25

運転のしかた



# 安全上のご注意







- ご使用前にこの「安全上のご注意」をよくお読みのうえ、正しくお使いください。
- ここに示した注意事項は、製品を安全に正しくお使いいただき、あなたや他の人々への危害や損害を未然に防止するためのものです。また、注意事項は、危害や損害の大きさと切迫の程度を明示するために、誤った取り扱いをすると生じることが想定される内容を「警告」、「注意」の2つに区分しています。いずれも安全に関する重要な内容ですので、必ず守ってください。

 <b>警告</b>	この表示を無視して、誤った取り扱いをすると、人が死亡または重傷を負う可能性が想定される内容を示しています。
 <b>注意</b>	この表示を無視して、誤った取り扱いをすると、人が傷害を負う可能性が想定される内容および物的損害のみの発生が想定される内容を示しています。



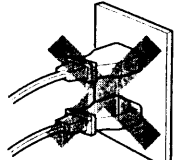

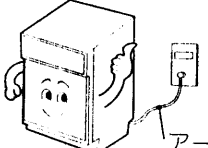

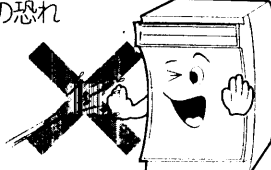

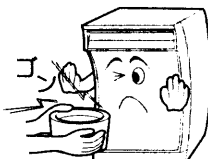

- お読みになったあとは、お使いになる方がいつでも見られるところに必ず保管してください。

## 絵表示の例

	△記号は警告・注意を促す内容があることを告げるものです。図の中に具体的な注意内容(左図の場合は感電注意)が描かれています。
	⊘記号は禁止の行為であることを告げるものです。図の中や近傍に具体的な禁止内容(左図の場合は分解や修理・改造の禁止)が描かれています。
	●記号は行為を強制したり指示する内容を告げるものです。図の中に具体的な指示内容(左図の場合は電源プラグをコンセントから抜く)が描かれています。

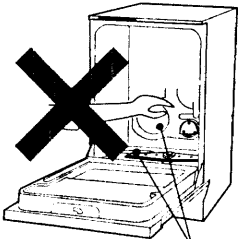
 <b>警告</b>	
 <p><b>修理技術者以外の方は、絶対に分解したり修理・改造を行わない</b></p> <ul style="list-style-type: none"> <li>●発火したり、異常動作してけがをすることがあります。</li> </ul>	 <p><b>定格15A以上のコンセントを単独で使う</b></p> <ul style="list-style-type: none"> <li>●他の器具と併用すると分岐コンセント部が異常発熱して発火することがあります。</li> </ul> 
 <p><b>アースを確実に取り付ける</b></p>  <p>アース線</p> <ul style="list-style-type: none"> <li>●故障や漏電のときに感電する恐れがあります。アースの取り付けは販売店にご相談ください。</li> </ul>	 <p><b>水につけたり、水をかけたりしない</b></p> <ul style="list-style-type: none"> <li>●ショート・感電の恐れがあります。</li> </ul> 

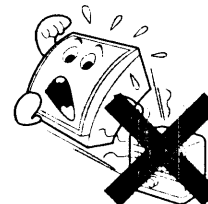
# 安全上のご注意(続き)

 <b>警告</b>	
 <p><b>子供だけで使わせたり、幼児の手の届くところで使わない</b></p> <ul style="list-style-type: none"> <li>●やけど、感電、けがをする恐れがあります。</li> </ul>	 <p><b>運転中は本体に衝撃を与えない</b></p> <ul style="list-style-type: none"> <li>●感電や漏電・ショートによる火災の恐れがあります。</li> </ul> 
 <p><b>お子様の中へ入らないように注意する また使用後は必ずドアを閉める</b></p> <ul style="list-style-type: none"> <li>●中からドアは開きません。</li> </ul> 	 <p><b>食器の取り出し、フィルターの掃除、お手入れは運転終了後30分以上経過してから行う</b></p> <ul style="list-style-type: none"> <li>●やけどをする恐れがあります。</li> </ul>
 <p><b>運転中または、運転終了後30分間は、絶対に槽やヒーター取付面に触れない</b></p> <ul style="list-style-type: none"> <li>●やけどをする恐れがあります。</li> </ul> <p>ヒーター取付面 (100V機は背面のみ1個 200V機は背面と底面の2個)</p>  <p>ヒーター取付面</p>	 <p><b>火のついたローソク、蚊取り線香、たばこなどの火気や、揮発性の引火物を近づけない</b></p> <ul style="list-style-type: none"> <li>●変形や火災の恐れがあります。</li> </ul> 
 <p><b>電源コードや電源プラグが傷んだり、コンセントの差し込みがゆるいときは使用しない</b></p> <ul style="list-style-type: none"> <li>●感電・ショート・発火の原因になります。</li> </ul> 	 <p><b>100V機種では交流100V 200V機種では交流200V以外では、使用しない</b></p> <ul style="list-style-type: none"> <li>●火災・感電の原因になります。</li> </ul>

# 安全上のご注意(続き)

## 警告



電源コードを傷つけたり、破損したり、加工したり、無理に曲げたり、引張ったり、ねじったり、たばねたりしない  
また、重いものを載せたり、挟み込んだり、加工したりしない

●電源コードが破損し、火災・感電の原因になります。

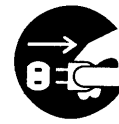

動かなくなったり、異常がある場合は事故防止のためすぐに電源プラグを抜いて、お買い求めの販売店に、必ず点検・修理を依頼する

●感電や漏電・ショートによる火災の恐れがあります。



運転中は絶対にドアを開けない

●高温の湯気が出てやけどをすることがあります。  
洗浄水が高温になっており、手を触れるとやけどをします。

## 注意



電源プラグを抜くときは、電源コードを持たずに必ず先端の電源プラグを持って引き抜く

●感電やショートして発火することがあります。

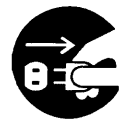
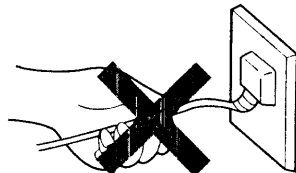

長期間ご使用にならないときは、必ず電源プラグをコンセントから抜く

●絶縁劣化による感電や漏電火災の原因になります。



排気口付近には近づかない

●湯気温風によりやけどをすることがあります。

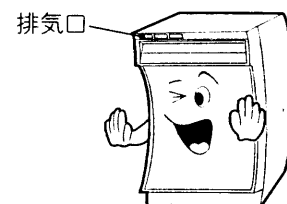

# 各部のなまえ

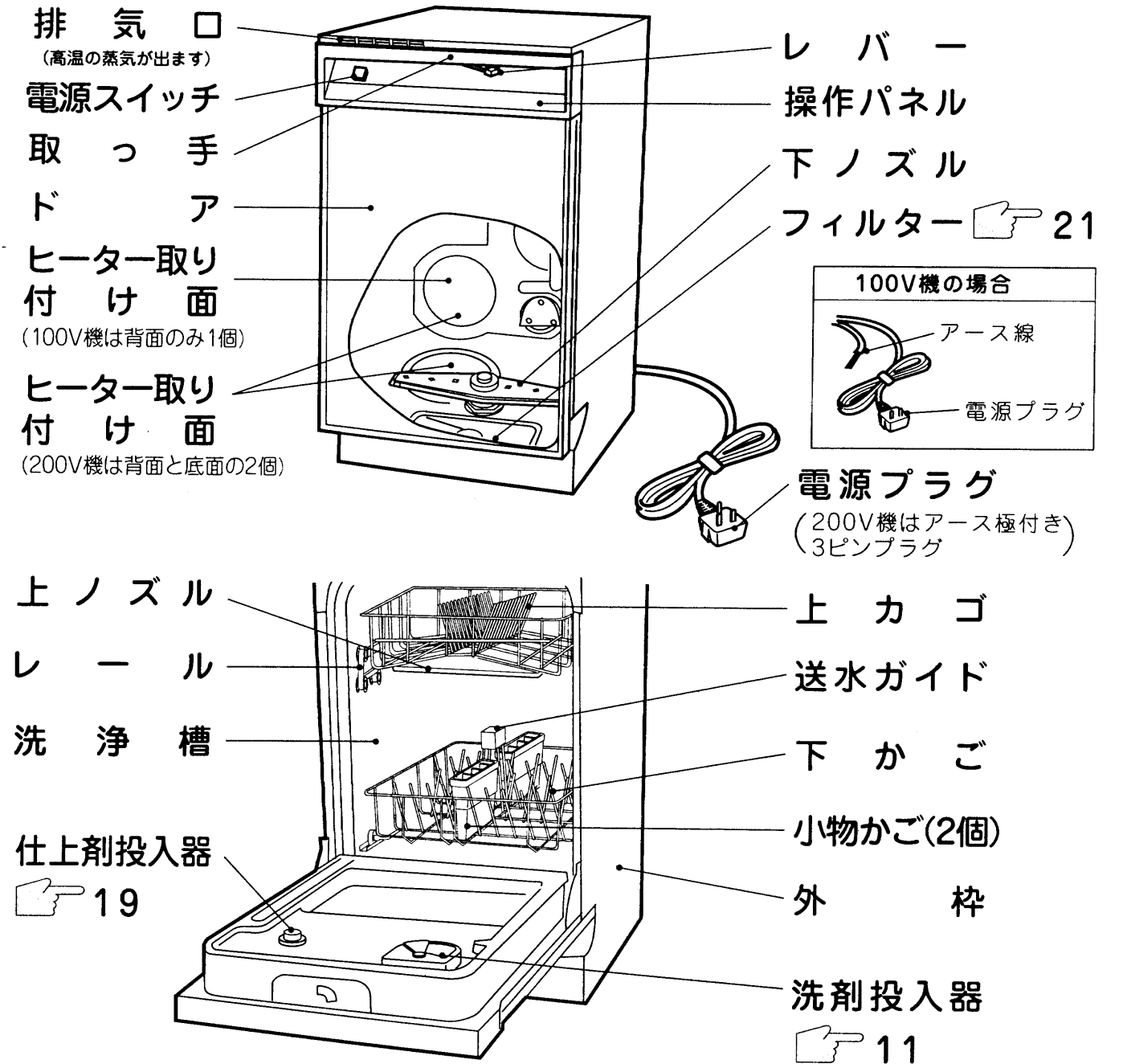

## 付属品

専用洗剤(1個)  
仕上剤(1本)

据え付け工事に  
必要な付属品一式

別冊の据付工事説明書をご覧ください。

# 操作パネルのなまえとはたらき

## 電源スイッチ

押すと「入」になります。

- 運転が終了すると、5秒後に電源スイッチが自動的に「切」になります。

### ご注意

コースの途中では切らないでください。切ると、最初に戻って排水からやり直します。

## 時刻表示部

現在時刻、予約時刻、運転中の残時間を表示します。

- 残時間は運転中に、終了までの目安時間を表示します。
- 初めての運転では、やや長めの残時間がセットしてあります。2回目以降は前回の実際の運転時間を基準に再表示します。
- 運転中は外気温度、給水温度の状態により自動的に残時間の修正を行います。

## 進行表示ランプ

コースの内容と運転の進行をお知らせします。

- セットしたコース内容のランプが点灯し、進行中は行程のランプが点滅します。

## スタート/一時停止ボタン (これっきりボタン)

運転をスタートさせるときや、運転中に一時停止させるときに押します。

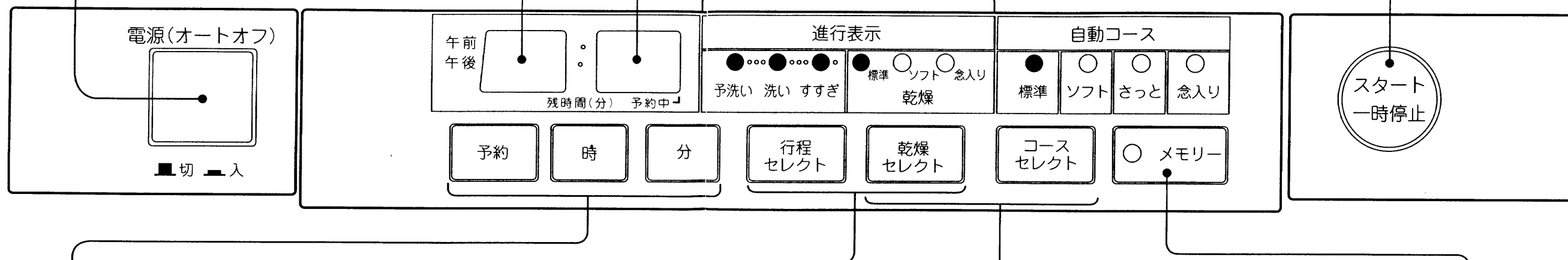

## 予約、時刻合わせボタン

現在時刻合わせや、予約タイマー運転時の仕上がり時刻合わせに使用します。☞14

- 仕上がり時刻は、あらかじめ「午前5時30分」にセットされています。

## 手動コースボタン

「予洗い」、「すすぎ」、「乾燥」だけの運転をするときに使用します。☞13

- 「行程セレクト」ボタンは押すごとに、表示が「予洗い」→「すすぎ」→「標準乾燥」と切り換わります。

### 乾燥のみの運転をするとき

- 「行程セレクト」ボタンを押して、「標準乾燥」のランプを点灯させます。次に「乾燥セレクト」ボタンを押して、お好みの乾燥を選んでください。

## コースセレクトボタン

汚れ具合に応じて4種類の自動コースが選べます。☞12

- 電源スイッチを「入」にすると、自動的に「標準」コースになります。
- ボタンを押すごとに自動コースの表示が「標準」→「ソフト」→「さっと」→「念入り」と切り換わります。
- 「乾燥セレクト」ボタンと組み合わせて使用できます。☞12
- 乾燥運転に入る前、約5秒間ブザーで報知します。

### 終了ブザーが気になるとき

- 電源スイッチを「入」にしたあと、スタート/一時停止ボタンを3秒以上押すと、終了ブザーは鳴らなくなります。
- 再び終了ブザーを鳴らしたいときは、一度スタート/一時停止ボタンを押して、再び3秒以上押すと終了ブザーを鳴らすことができます。
- 停電やコンセントを抜いたときは、ブザーの鳴る状態に戻ります。

## メモリーボタン

お好みのコースを記憶させることができます。(メモリーコース)☞15

### メモリーコースとは

- よく使用する「洗い」「すすぎ」「乾燥」内容の組み合わせを、お好みに応じて記憶できます。
- スタートボタンを押すだけで、毎回同じコースの内容で運転します。

# 操作の手順(「標準」コースで洗う)

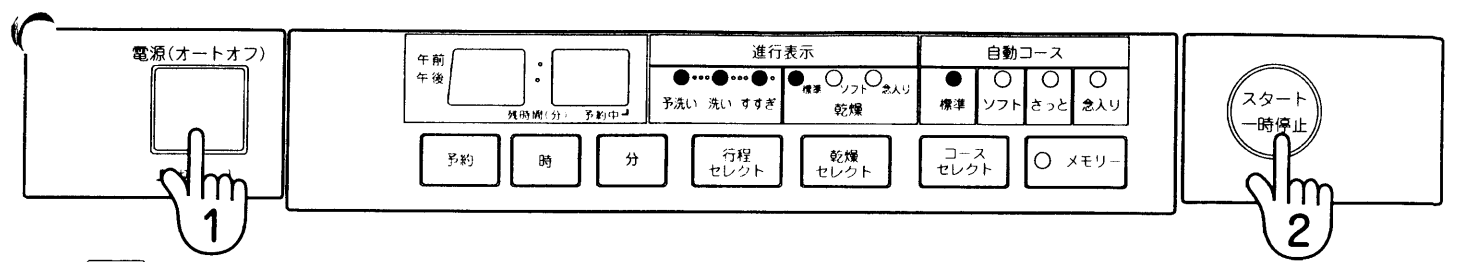

スイッチ、ボタンは必ず中央部を押してください。

## 準備

<p><b>食器を入れる</b></p> <p>残菜を落とす 食器を入れる</p> <p>1 食器の残菜を落とす。 2 ドアを開けて食器を入れる。 ☞ 16</p>	<p><b>洗剤を入れる</b></p> <p>洗剤投入器</p> <p>2のカップに入れて シャッターを閉める</p> <p>洗剤投入器の2のカップに洗剤を約10g入れ、シャッターを閉める。</p> <ul style="list-style-type: none"> <li>● 洗剤投入器については ☞ 11</li> <li>● 洗剤、仕上剤については ☞ 19</li> </ul>	<p><b>ドアを閉め、レバーを「閉」にする</b></p> <p>レバー</p> <p>レバーを「閉」の位置まで確実に動かしてください。</p> <p>開 ◀ ▶ 閉</p>
--	--	--

## 1 電源スイッチを「入」にする

電源(オートオフ)

自動的に「標準」コースにセットされます。

## 2 スタートボタンを押す

スタート一時停止

運転が開始されます。

**警告**

運転中は絶対にドアを開けない

- 高温の湯気が出てやけどをする恐れがあります。

洗浄水が高温になっており、手を触れるとやけどをします。

## 後始末

フィルター

フィルターを掃除する

**警告**

食器の取り出し、フィルターの掃除お手入れは運転終了後30分以上してから行う

- やけどをする恐れがあります。

● フィルターを外したとき、底部に残水が残っていますが、異常ではありません。

## 食器かごに入れる前に

- 残菜や、ひどい油残りや卵残りは、あらかじめ取り除いてください。
- 魚の骨、つまようじなどの硬いものや、目詰まりしやすいものは取り除いてください。
- グラタンの焼き付き、茶わんむしや鍋の焼けこげなど頑固な汚れは、食器洗い乾燥機では落ちませんので、あらかじめ落としてください。

食事が終わったら、できるだけ早く(30分以内に)セットしてください。

- 食器を水ですすいでからセットすると、洗い上がりがきれいになります。

## 洗剤投入器について

洗剤投入器のカップには、20gと10gの目盛線がついています。洗剤は10gの目盛線まで入れてください。

20gの目盛線 10gの目盛線

**普通の汚れのとき**

2のカップに洗剤を入れる。 → シャッターを2のカップ側にする。

**油污れなどがひどいとき、強力コースのとき**

2のカップに洗剤を入れる。 → シャッターを2のカップ側にする。 → 1のカップに洗剤を入れる。

**ご注意**

- シャッターを1のカップ側にして運転しないでください。
- シャッターが開かず洗剤が出ません。
- 運転中に「カチッ」という音が出ます。これは、シャッターが開くときの動作音で、異常ではありません。

- 1のカップ側の洗剤は「予洗い」時に洗浄槽に流れ込み、2のカップ側の洗剤は「本洗い」時にシャッターが開いて洗浄槽に入ります。
- 洗剤の量によっては洗剤投入器に洗剤が残る場合があります。気になる場合はふき取ってください。

# 自動コースで洗うとき

自動コースは、「コースセレクト」ボタンで「標準」「ソフト」「さっと」「念入り」の洗浄、すすぎ行程を、「乾燥セレクト」ボタンで、「標準」「ソフト」「念入り」の乾燥行程を設定することができます。お好みのコースを組み合わせでお選びください。

- 1 電源スイッチを「入」にする
- 2 自動コースを選ぶ
- 3 スタートボタンを押す

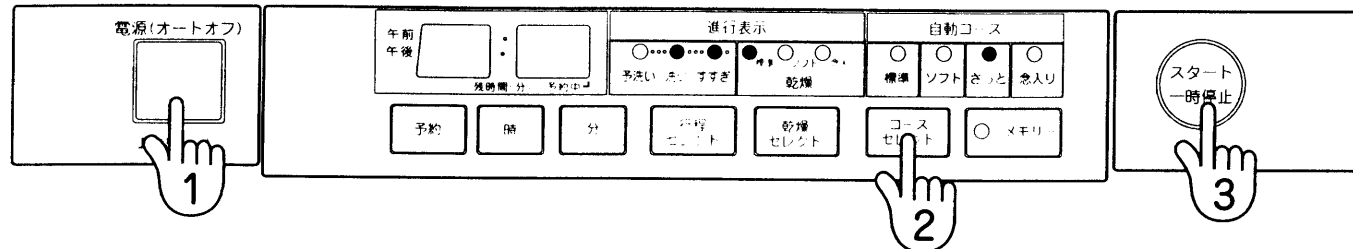

● 運転中にコースを変更するときは、電源をいったん切っただけで直してください。

自動コース	こんなときに	進行内容					目安時間	機種
		予洗い	本洗い	水すすぎ	温水すすぎ	乾燥(標準)		
標準	普通の汚れのとき	(3分)	(26分)	(6分)	(31分)	(20分)	約86分	KF-45A2SKC
	(軽い油汚れ、ごはん粒など)	(3分)	(23分)	(6分)	(16分)	(20分)	約68分	KF-45A2SK2C
ソフト	耐熱60℃以下のプラスチック食器や、ガラス食器が多いとき	(3分)	(33分)	(6分)	(23分)	(53分)	約118分	KF-45A2SKC
		(3分)	(26分)	(6分)	(11分)	(53分)	約99分	KF-45A2SK2C
さっと	パンなどの軽食の食器やコーヒークップなどの軽い汚れのとき	(21分)	(4分)	(31分)	(20分)		約76分	KF-45A2SKC
		(18分)	(4分)	(16分)	(20分)		約58分	KF-45A2SK2C
念入り	中華料理など油汚れのひどいとき	(24分)	(36分)	(6分)	(35分)	(20分)	約121分	KF-45A2SKC
		(22分)	(28分)	(6分)	(18分)	(20分)	約94分	KF-45A2SK2C

- 上の表は給水量毎分6L、水温20℃の場合の目安の時間です。
- 60～70℃の給湯使用の場合は、標準コースで上の表の目安時間よりも下の表のように短くなります。(予洗い、乾燥行程は短縮されません)

機種	運転時間の短縮
KF-45A2SKC(100V)	約20～30分
KF-45A2SK2C(200V)	約10～15分

- 冬季の場合は、上の表の目安時間よりも下の表のように長くなります。

機種	運転時間の延長
KF-45A2SKC(100V)	約20～30分
KF-45A2SK2C(200V)	約10～20分

- 運転時間は外気温、給水温度、給水圧が低い場合には長くなります。
- 最高水温は、乾燥の種類にかかわらず「本洗い」で約65℃になります。ただし、「温水すすぎ」では乾燥の種類によって下記の温度に変わります。
- ソフトコースは水温を低めに洗います。(約50℃)
- 汚れの多いときやごはん粒があるときは、前もって軽く水洗いしてください。
- 乾燥運転に入る前の約25秒間は、間けつ排気をし、その後連続排気となります。

## コースセレクトボタンの使いかた

「コースセレクト」ボタンは押すごとにランプが切り換わります。

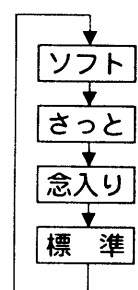

## 乾燥セレクトボタンの使いかた

「乾燥セレクト」ボタンは押すごとにランプが切り換わります。

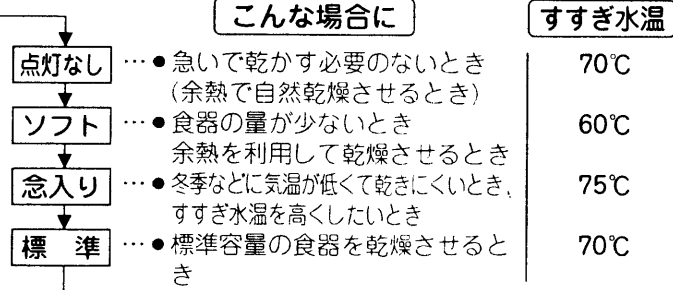

※ソフトコースの乾燥は、温度を低めに設定してありますので、乾燥具合も少し低めになります

# 手動コースを使うとき

- 1 電源スイッチを「入」にする
- 2 手動コースを選ぶ
- 3 スタートボタンを押す

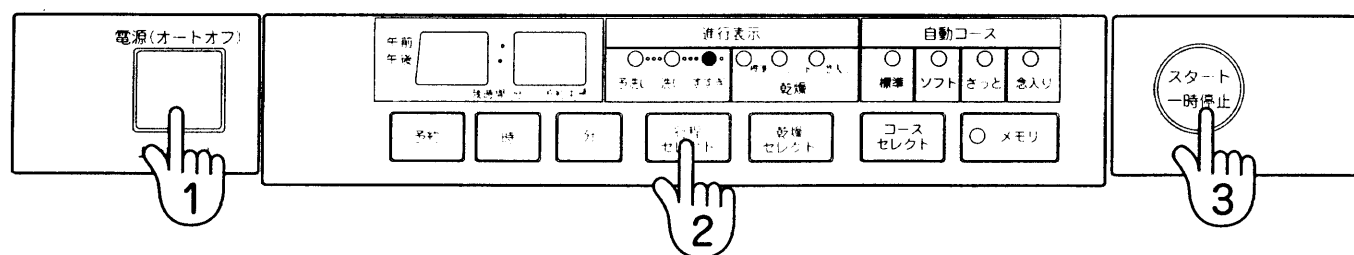

● 運転中にコースを変更するときは、電源をいったん切っただけで直してください。

手動コース	こんなときに	進行内容					目安時間	機種
		予洗い	本洗い	水すすぎ	温水すすぎ	乾燥		
行程セレクト	予洗い あとで、まとめ洗いをするの、前もって大まかな汚れを落としたいとき	(3分)					約3分	KF-45A2SKC
		(3分)					約3分	KF-45A2SK2C
行程セレクト	すすぎ 食器をすすぐとき			(6分)	(31分)		約37分	KF-45A2SKC
				(6分)	(16分)		約22分	KF-45A2SK2C
乾燥セレクト	乾燥 ● 食器乾燥機として使うとき ● 食器を温める目的で使うとき(乾燥は3段階に選べます)					標準	約116分	KF-45A2SKC KF-45A2SK2C
						ソフト	約96分	
						念入り	約156分	

- すすぎと乾燥の組み合わせで使用するときは、すすぎを運転した後、再度乾燥のみの運転(ソフト)をしてください。

## 行程セレクトボタンの使いかた

「行程セレクト」ボタンは押すごとにランプが切り換わります。

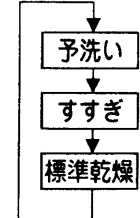

## 乾燥のみを運転するときの使いかた

※食器の水切りは十分行ってからかごにセットしてください。

- 1 「行程セレクト」ボタンを押して「標準乾燥」のランプを点灯させる。
- 2 「乾燥セレクト」ボタンを押して、お好みの乾燥を選ぶ。

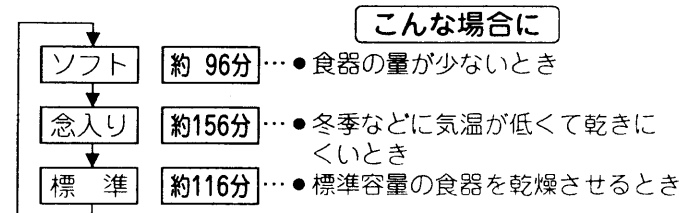
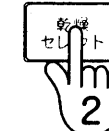
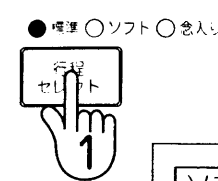

# 予約タイマーを使って洗うとき

仕上がり時刻がセットされているときは、「予約」ボタンを押してから好みのコースを選び、スタートボタンを押してください。

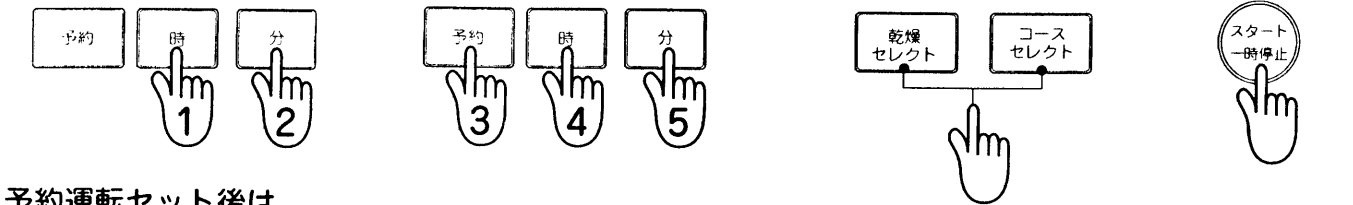

予約運転セット後は

- スタートボタンを押すと3分間「予洗い」のみを行って停止します。(手動乾燥に設定したときは、予洗いは行いません)
- 「予約中」のランプが点灯し、それ以外は消えます。
- 予約内容を確認するとき：「予約」ボタンを押している間、仕上がり時刻、運転コース内容が表示されます。

## 《例：現在時刻を午後3時25分、仕上がり時刻を午前6時50分にセットする》

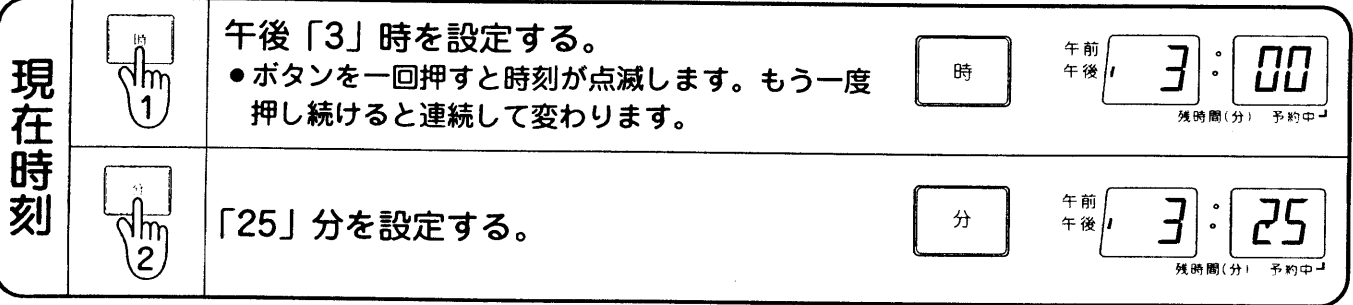

- 時刻表示が2回点滅すると、現在時刻のセットが完了します。
- 時刻セット完了後に変更するときは、再度1~2の手順で行ってください。

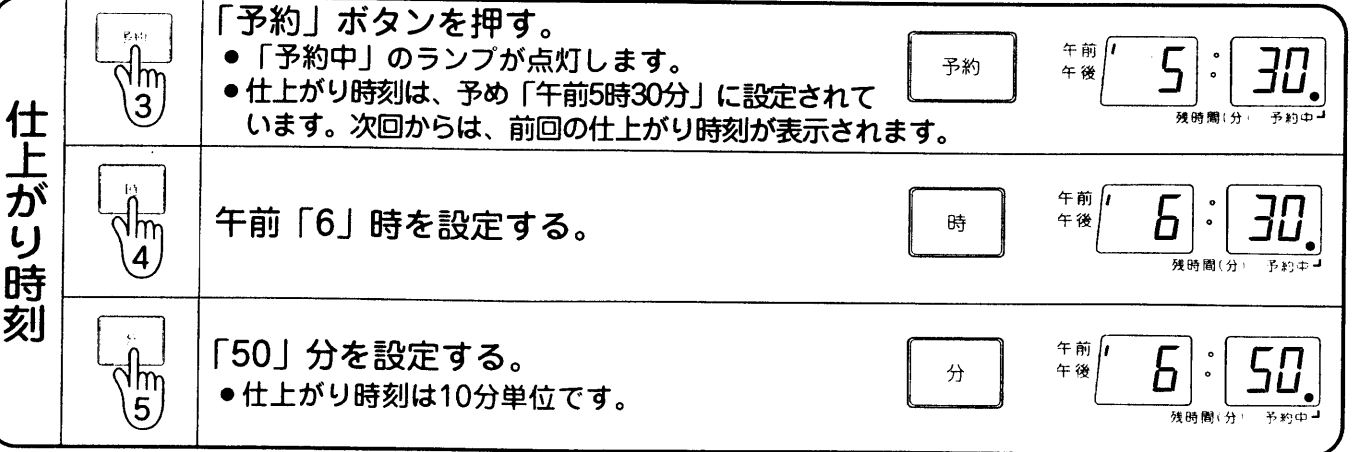

- 時刻表示が2回点滅すると、仕上がり時刻のセットが完了します。

**ご注意** ※実際の仕上がり時刻は、予約仕上がり時刻とずれる場合があります。

- 予約タイマー運転開始後に予約の取り消し、運転コースを変更するときは、いったん電源スイッチを「切」にして行ってください。
- 電源プラグを抜いたり、停電したときは、現在時刻が「午前 0時00分」に戻り、予約タイマー運転は取り消されます。
- 現在時刻と仕上がり時刻の時間差が、運転時間よりも短いときは予約できません。P.23

# メモリーコースの使いかた

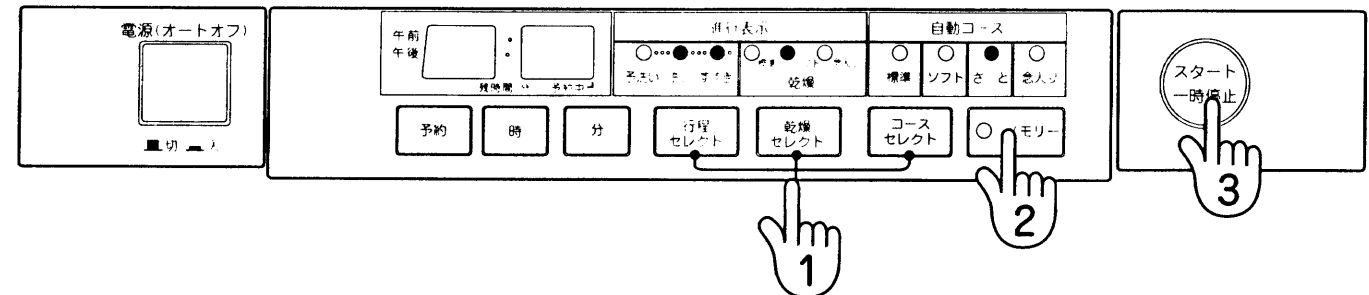
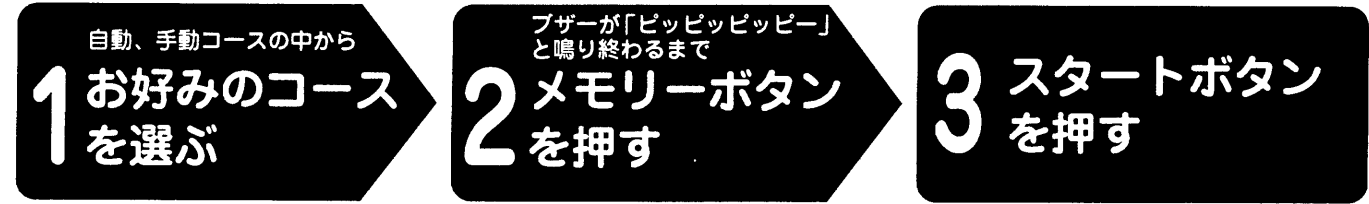

## 《例：「さっと」コースで「ソフト」乾燥にセットする》

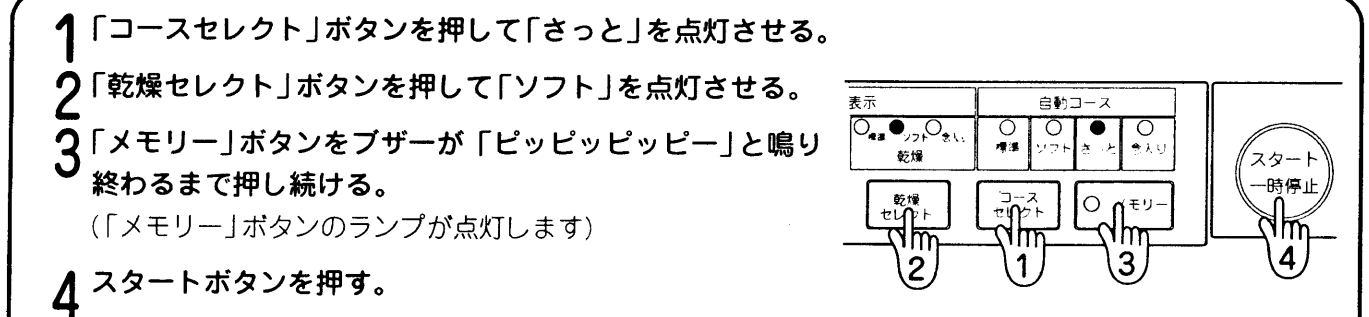

**《メモリーコースとは》**  
電源スイッチを「入」にして、スタートボタンを押せば、毎回同じコースの内容で運転します。

## こんなときには

**メモリーコースの再設定のしかた**

- 電源スイッチを「入」にする。
- 「メモリー」ボタンを押して、ボタンのランプを消す。
- 変更するコースをセットする。
- 「メモリー」ボタンをブザーが「ピピピピピ」と鳴り終わるまで押し続ける。  
(「メモリー」ボタンのランプが点灯します)

**メモリーコース以外で運転するとき**

- 電源スイッチを「入」にする。
- 好みのコースをセットして、スタートボタンを押す。  
●電源を入れるとメモリーコースの内容が表示され、「メモリー」ボタンのランプが点灯していますが、好みのコースの内容に変更できます。

**ご注意**

- メモリーコース運転開始後に運転コースを変更するときは、いったん電源スイッチを「切」にして行ってください。
- 電源プラグを抜いたり、停電したときは、メモリーコースの内容は消えますので、再設定してください。



# 食器の入れかた

上かご、下かごの標準的な入れかたの例(6人分) ●この図はあくまでも食器のセット例です。かごを本体にセットした状態で食器を入れてください。

## 正しい食器の入れかた

●食器の内面(汚れた面)を下図のように矢印方向に向けて、入れてください。

〈上かご〉

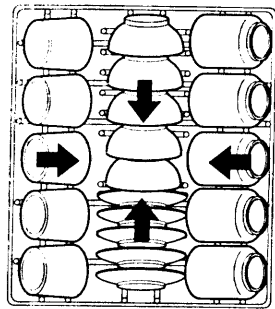

〈下かご〉

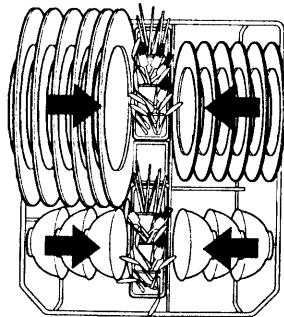

### ご注意

- 入れてはいけない食器があります。P.22
- スプーンやはしは、重ならないように入れてください。
- 小物は、先がかごからはみ出さないように、セットしてください。

## 上かご

- 小皿.....5点
- 吸物わん.....6点
- 湯のみ
- または
- コップ }.....10~13点

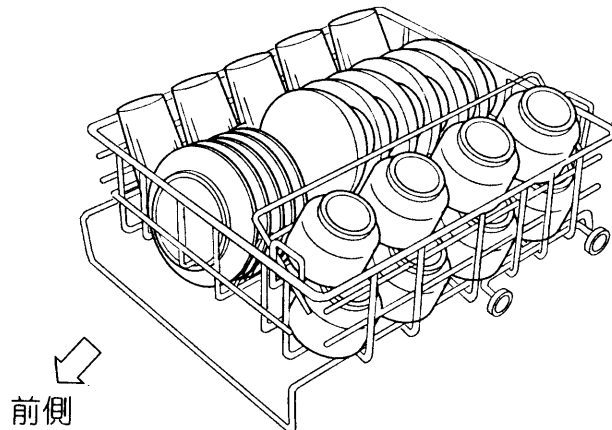

1 中央の奥側に吸物わんを入れる

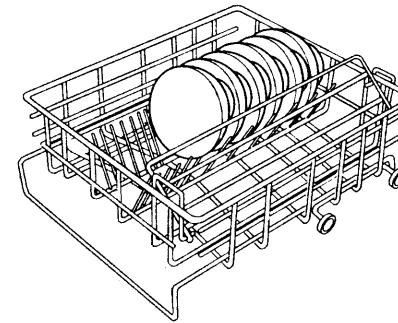

2 中央の手前側に小皿を入れる

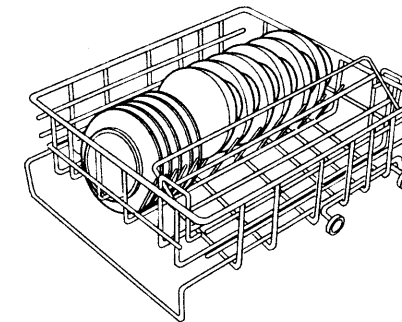

3 吸物わん、小皿の両側にコップ、湯のみを入れる

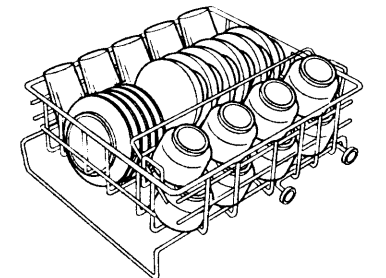

●コップ、湯のみ類は大きさによって入る量が異なります。お互いに接触しないよう、入れる量を調節してください。(高さ12cm以内)

食器の入れかた

## 間違った食器の入れかたの例

よく洗えなかったり、乾燥できなくなりますので、このような入れかたは避けてください。

〈上かご〉

上向きや横向きでは洗えません。

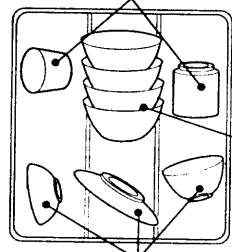

向きが逆です。

指定の位置以外に食器を入れた場合、食器ががたつくことがあります。

〈下かご〉

ボールが「小物かご」にかぶさっています。

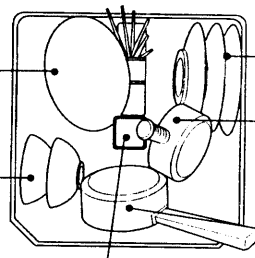

向きが逆(食器の内面が外側を向いている)です。

なべが「送水ガイド」にかぶさっています。

完全に下向きになっていないのでよく洗えません。

送水ガイドをふさがないでください。

## 下かご

- 茶わん.....6点
- 大皿.....6点
- 中皿.....6点
- スプーン
- ナイフ
- フォーク
- はし

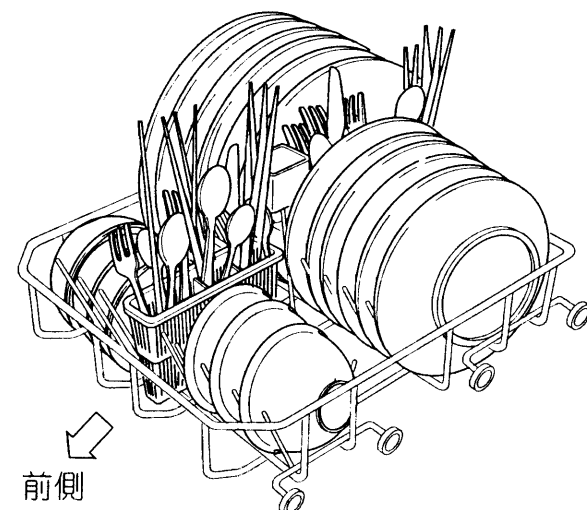

1 はし、スプーンを入れる

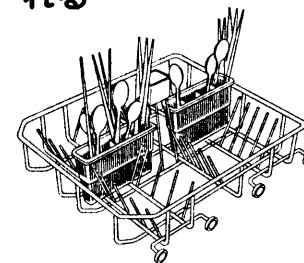

●はしは先の方を、スプーンは汚れた方を上にします。

(ナイフ、フォークなどの入れかた)

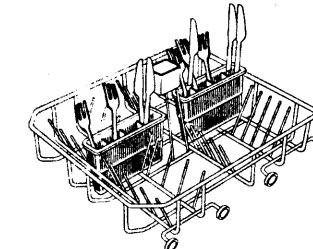

●ナイフ、フォークなどの場合も汚れた方を上にして入れます。

2 小物入れの左に大皿を入れる

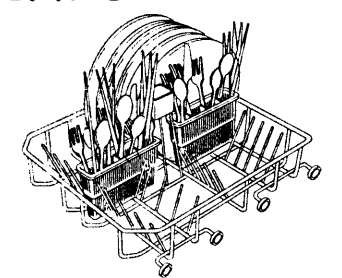

3 小物入れの右に中皿を入れる

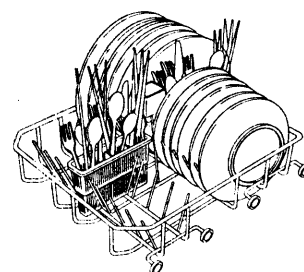

4 茶わんを入れる

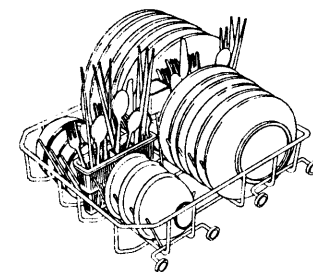

# 食器の入れかた(続き)

## いろいろな食器の入れかた

<h3>モーニングセットの場合</h3> <p>(上かご)                  コップ 2点                  コーヒーカップ 6点</p> <p>(下かご)                  中皿 6点                  コーヒー皿 6点                  サラダばち 6点</p>	<h3>どんぶり物の場合</h3> <p>(上かご)                  小ばち 3点 (3人用)                  吸物わん 6点                  湯のみ 5点</p> <p>(下かご)                  どんぶり 6点                  中皿 6点</p>
<h3>ラーメンの場合</h3> <p>(上かご)                  茶わん 6点                  湯のみ または コップ } 10点</p> <p>(下かご)                  ラーメンばち 6点                  中皿 6点</p>	<h3>カレーの場合</h3> <p>(上かご)                  サラダばち 6点                  湯のみ または コップ } 10点</p> <p>(下かご)                  カレー皿 6点                  中皿 6点                  スプーン 6点                  はし 6点</p>
<h3>なべ、ボールなどの場合……</h3> <p>上ノズルの回転を妨げないようにご注意ください。</p>	
<p>(上かご)                  なべ、ボールの内面を下に向けて入れてください。</p> <p>前側 ↓</p>	<p>(下かご)                  なべ、ボールの内面を下に向けて入れてください。</p> <p>前側 ↓</p>

# 洗剤と仕上剤について

●洗剤・仕上剤は専用ですので、お早めに有名百貨店またはお近くの電器店からお求めください。またフリーダイヤル(下記)にて専用洗剤メーカーへもご注文ができます。

## 洗剤について

必ず専用洗剤をお使いください。

- 本体には食器洗い乾燥機専用洗剤が付属されています。この洗剤は、新開発の無リン洗剤です。
- 食器洗い乾燥機の専用洗剤としては、「フィニッシュ」と「ハイウォッシュ」があります。専用洗剤メーカーへ直接ご注文する場合は、次のフリーダイヤルでお問い合わせください。

「フィニッシュ」：0120-067739 ベンキーザ(株)、「フィニッシュウルトラ」係  
 「ハイウォッシュ」：0120-003925 (株)エヌシーシー、ハイウォッシュ係  
 (関東地区) 0120-063480 丸山サービス(株)、ハイウォッシュ係  
 (関西地区)

食器洗い乾燥機専用洗剤

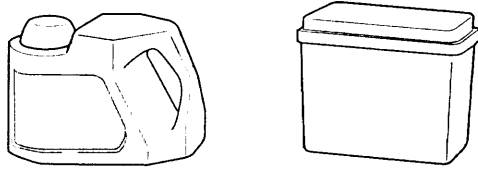

**ご注意**

- 専用洗剤は湿気を含みますと固まって、溶けにくくなります。使用後は必ずキャップを閉めてください。
- 専用洗剤以外の洗剤を使用しますと泡立ちがひどく運転ができなくなります。もし間違っても使用された場合は、お買い上げの販売店にご相談ください。

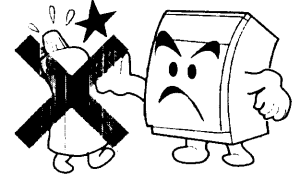

## 仕上剤について

仕上剤は、食器の乾燥効果を高め、食器の仕上がりをより美しくする効果があります。

**使いかた**  
 仕上剤投入器に入れます。

- 投入器のキャップを回して外し、仕上剤を入れます。キャップは忘れずに元どおり取り付けてください。
- 仕上げ剤投入器は、約200mL分の容積があります。
- 仕上げ剤がなくなったら、食器洗い乾燥機専用仕上剤をお求めください。

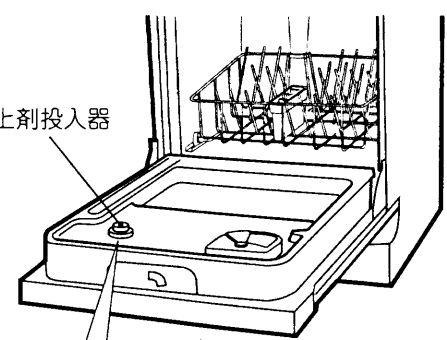

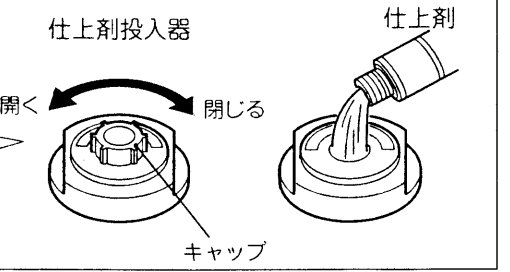

仕上剤の残量の確認のしかた

キャップの上から見て中央が黒く見えていれば、仕上剤はまだ入っています。

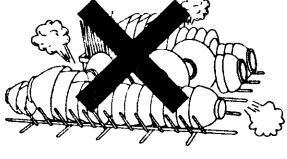
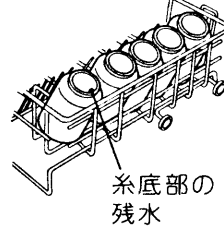
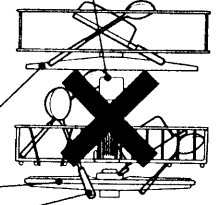

# 仕上がりが悪いと思われる場合

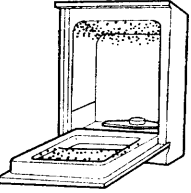
洗 い	乾 燥
<p><b>重なりすぎや入れすぎ</b></p> <p>食器の内面に、噴射水が十分当たっていないので、よく洗えません。</p> <p>●「食器の入れかた」P.16に従って正しく入れてください。</p> 	<p><b>糸底部の残水</b></p> <p>食器のセットのしかたや、形状によっては運転終了後、食器の糸底部に水滴が若干残ることがありますが、異常ではありません。</p> 
<p><b>ノズルの回転を止めていませんか</b></p> <p>●なべの柄やおたまの柄、はし、スプーンなどが、かごからはみ出していないですか。また、送水ガイドをふさいでいませんか。</p>  <p>上ノズル 下ノズル</p> <p>かごの下からはみ出ないようにしてください</p>	<p><b>ガラス食器類に水滴の跡が残る</b></p> <p>洗剤や、すすぎ不足のせいではなく、水に含まれているミネラル分のためで異常ではありません。</p> <p>●仕上剤を入れると水滴跡は少なくなります。</p> 
<p><b>食器が黄ばんだり、黒ずんだりする</b></p> <p>水に含まれている鉄分または、茶しぶのためです。月に数回食器をこすって洗ってください。</p> 	<p><b>槽内、かご、ノズルの水滴について</b></p> <p>運転終了後に、槽内の天井やふたの内側、かご、ノズルなどに水滴が残ることがあります。これは槽内の結露現象と、すすぎ時に付着したもので異常ではありません。4~5回お使いになる間に水滴は少なくなります。</p> 

## その他

次のような点をご確認ください。

- ノズルが目詰まりしていませんか。
- フィルターが目詰まりしていませんか。
- 特に電子レンジなどで調理したあとの食器のこびりつき、焼き付きは、たわしなどでよく落としてから入れましたか。
- 専用洗剤を入れ忘れていませんか。
- 専用洗剤以外の洗剤を使用していませんか。
- カップについた口紅は落ちない場合があります。

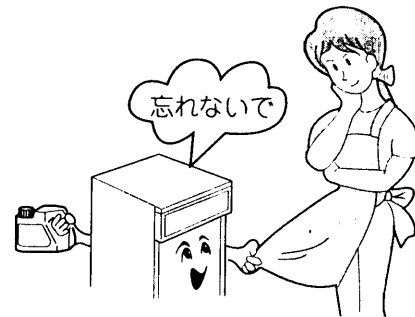

# お手入れのしかた

- 月に1回以上は、入念なお手入れをしてください。

## フィルター

フィルターは、ご使用ごとに掃除してください。

**警告**

●食器の取り出し、フィルターの掃除、お手入れは運転終了後30分以上経過してから行う

- やけどをする恐れがあります。

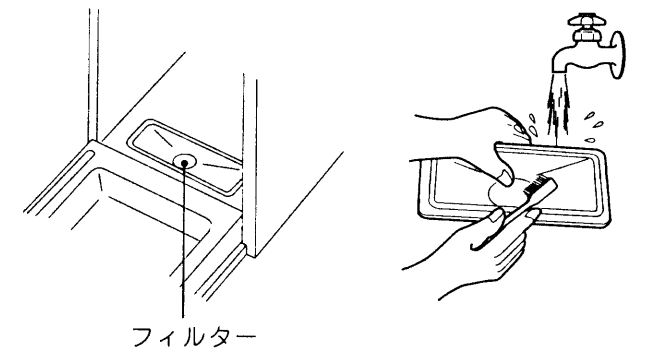

- 月1回以上は、フィルターについた汚れ、ごみを歯ブラシなどで、入念に取り除いてください。

## ドアやパネル部

ドアやパネル部の汚れは、柔らかい布でふき取ってください。

- ご注意**
- 直接水をかけないでください。
  - ベンジン、シンナー、クレンザー、ワックス、弱アルカリ性洗剤などでふいたり、たわしでこすらないでください。
  - 化学ぞうきんをご使用の際は、注意書きに従ってください。

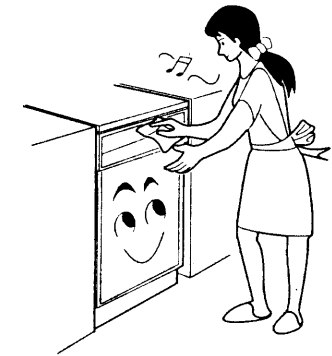

## 洗浄槽内

洗浄槽や小物かごの中に、食べ物のかすが残っているときは、きれいに取り除いてください。

**警告**

●食器の取り出し、フィルターの掃除、お手入れは運転終了後30分以上経過してから行う

- やけどをする恐れがあります。

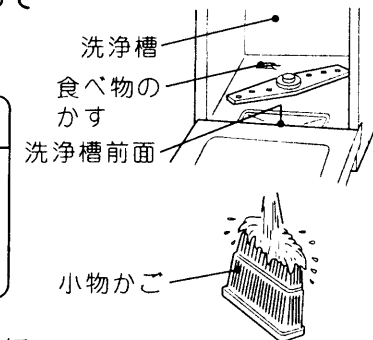

### 槽内を清潔に保つために

- 時々専用洗剤を使用し、食器を入れないで運転すると、清潔さを保つことができます。
- 油污れの多い場合、洗浄槽の前面に汚れが残ります。柔らかい布などでふき取ってください。

- 一週間以上使用しなかった場合は、ご使用前に「予洗い」運転を行ってください。

# 使用上のご注意

## 給湯機に接続するときは

### 70℃以下にする

70℃以下に調節可能な給湯機に接続してください。

- 工事はお買い求めの販売店、または水道工事店へご相談のうえ行ってください。

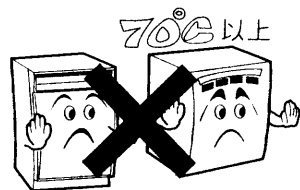

## 専用洗剤以外は絶対に使用しない

一般の台所洗剤では、泡の異常発生で、正しく作動しません。

- 専用洗剤は、日立家電品の販売店からお買い求めください。

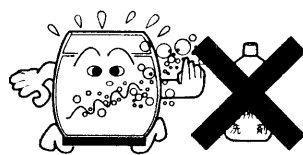

## 次の食器は本機では洗わない

- カットグラス・クリスタルグラスなどの高級ガラス食器
- 耐熱80℃以下のプラスチックの食器
- 銀製食器、洋銀製食器、アルミ食器、高級漆器
- さかずきなどの目方の軽い食器や特に小さい食器
- ひびの入った食器
- \* 変形、くもり、はがれ、割れ、傷などの原因となります。
- 調理用はしなど長さの長いもの
- \* ドアのパッキンに挟まって、水漏れの原因になります。

## 排気口はふさがない

- 乾燥が不十分になる恐れがあります。

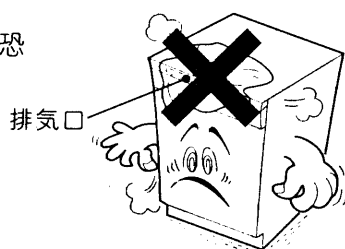

## 70℃以上のお湯は使用しない

- プラスチック部品の変形や、傷みの原因になります。

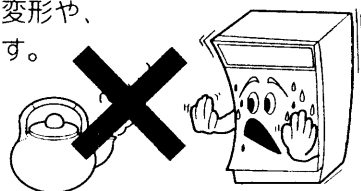

## 鋭利なものでボタンを押さない

- スイッチの破損や故障、誤動作の原因になります。



## 給湯機使用時のご注意

- 給湯配管時、食器洗い乾燥機と給湯機の距離が長い場合は、水温が低下し、運転時間が短縮されなくなります。このような場合には、流し台など近くの水栓から温水が出るまで水を出し、「予洗い」運転を1回行ってから、運転を開始してください。

## ドアに乗ったり、強い力を加えない

- ドアが変形したり、故障の原因になります。



## かごの着脱 (かごの着脱は、食器を入れたまま行わないでください)

### 上かご

外すとき：かごを引き出してから、手前を少し持ち上げるようにして外します。

入れるとき：レールをいっぱい引き出して、外すときと逆の順序で入れます。

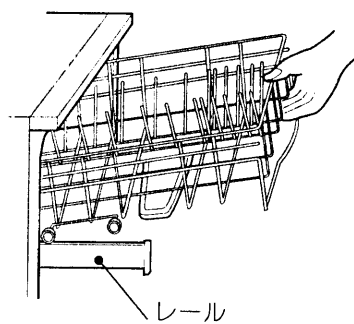

# 困ったときに

## 異常報知について

- 次のようなときには、ランプの点滅、エラー表示やブザーで異常をお知らせします。

ランプの点滅	エラー表示	お知らせ内容	点検するところ	運転を再開するとき
	E1分	● 70秒～5分たっても給水が終わらないとき ● 20秒で給水が終わってしまったとき	● 止水栓が閉じていませんか。 ● 水道が凍結したり断水していませんか。	<b>1</b> 電源スイッチを「切」にする。 <b>2</b> 異常の原因を取り除く。 <b>3</b> 電源スイッチを「入」にして、「スタート/一時停止」ボタンを押して再スタートする。
	E2分	● 3分たっても排水が終わらないとき	● 排水ホースが折れたり、つぶれていませんか。	
	E3分	● 洗い開始のとき、水温が70℃以上のとき	● 接続した給湯機の設定温度が高くありませんか。 70℃以下にしてください。	
点灯しているすべてのランプが点滅に変わったとき	E5分	● 現在時刻と仕上がり時刻の差が運転時間よりも短いとき	● 現在時刻は正しくセットされていますか。 ● 仕上がり時刻を確認してください。	

- 上記以外の異常報知がある場合は、使用を中止して修理を依頼してください。

### 電源オートオフ

運転が終了して、5秒たつと電源スイッチは自動的に切れます。また次の状態で放置されると、電源は自動的に切れます。

1. E1およびE5を除く上記のような異常報知状態で1時間以上放置されたとき。
2. 一時停止の状態、ドアを開けたままの状態1時間以上放置されたとき。

## こんなときは故障ではありません

症状	原因
初めて使用するとき「カタカタ」音がある。	● 給水ホース内の空気によるものです。
運転途中、止まってしまうときがある。	● 運転中に水位を再確認するためです。
ドアを開けて運転を再開すると間欠運転から始める。	● 洗浄槽内の圧力を急に上げないためです。
運転を開始しても、残時間が変わらない。残時間表示が増えたり減ったりする。	● 外気温度、給水温度、給水水圧の状態によって残時間を修正しているためです。

# 困ったときに(続き)

## 修理を依頼される前に

次の点をもう一度お調べください。

症状	点検するところ
運転しない	<ul style="list-style-type: none"> <li>電源ヒューズやブレーカーが切れていませんか。</li> <li>電源プラグがコンセントにしっかり差し込まれていますか。</li> <li>電源スイッチが「切」になっていませんか。</li> <li>ドアは完全に閉まっていますか。</li> <li>スタートボタンを押しましたか。</li> </ul>
給水しない	<ul style="list-style-type: none"> <li>断水していませんか。</li> <li>水道管が凍結していませんか。</li> <li>給水口または、給水パイプ接続部のフィルターにごみがたまっていませんか。</li> </ul>

## 停電・凍結時の対応について

停電	<ul style="list-style-type: none"> <li>電源スイッチをいったん「切」にします。停電が回復したら初めからスイッチ操作をやり直してください。</li> </ul>
凍結	<ul style="list-style-type: none"> <li>電源スイッチを「切」にして、槽内に70℃程度の温水を約3L(バケツ約1/3程度)入れ、約20~30分解冻してください。</li> <li>解冻後、電源スイッチを「入」にして「予洗い」コースで給・排水、および予洗い運転ができることを確認してください。</li> </ul>

## 仕様

種類	電気食器洗い機		洗浄方式	ジェットシャワー方式	すすぎ方式	給・排水すすぎ方式	乾燥方式	温風強制送風方式	水道水圧	0.03~0.8 MPa (0.3~8 kgf/cm <sup>2</sup> )	質量	34kg
電 源	100V 50/60Hz共用	200V 50/60Hz共用										
消費電力	洗浄モーター	130/185W (50/60Hz)	130/185W (50/60Hz)	ヒーター	980W	1960W	最大消費電力	1110/1165W (50/60Hz)	2090/2145W (50/60Hz)	外形寸法	幅 奥行 高さ 448x570x750mm	
外形寸法	幅 奥行 高さ 448x570x750mm											
質量	34kg											

食器収納容量

6人用(6人家族の一回分)  
例:  
大皿 6点 はし 6点  
中皿 6点 (スプーン)  
小皿 5点 (ナイフ)  
茶わん 6点 (フォーク)  
汁わん 6点  
湯のみまたはコップ } 10~13点

# 保証とアフターサービス(必ずお読みください)

## 保証書(別添)

保証書は、必ず「お買い上げ日・販売店名」などの記入をお確かめのうえ、販売店から受け取っていただき、内容をよくお読みのと、大切に保存してください。

保証期間  
お買い上げの日から1年です。

## 補修用性能部品の最低保有期間

食器洗い乾燥機の補修用性能部品の最低保有期間は、製造打ち切り後6年です。

補修用性能部品とは、その商品の機能を維持するために必要な部品です。

## 転居されるとき

ご転居により、お買い上げの販売店のアフターサービスを受けられなくなる場合は、前もって販売店にご相談ください。

電源周波数の異なる地区へのご転居に際しても部品の交換は不要です。

## ご不明な点や修理に関するご相談は

修理に関するご相談ならびにご不明な点は、お買い上げの販売店または別紙(黄色用紙)「ご相談窓口一覧表」の窓口にお問い合わせください。

## 修理を依頼されるときは

24ページに従って調べていただき、なお異常のあるときは、ご使用を中止し、ご自分で修理なさらないで、お買い上げの販売店にご連絡ください。

### 保証期間中は

修理に際しましては保証書をご提示ください。保証書の規定に従って、販売店が修理させていただきます。

### 保証期間が過ぎているときは

修理すれば使用できる場合には、ご希望により修理させていただきます。

### ご連絡していただく内容

品名	食器洗い乾燥機
形名	KF-45A2SKC (100V機種) KF-45A2SK2C (200V機種)
お買い上げ日	年 月 日
故障の状況	できるだけ具体的に
ご住所	付近の目印なども併せてお知らせください。
お名前	
電話番号	
訪問ご希望日	

### 修理料金の仕組み

技術料	故障した製品を正常に修復するための料金です。技術者の人件費、技術教育費、測定機器などの設備費などが含まれます。
部品代	修理に使用した部品代金です。その他修理に付帯する部材などを含む場合もあります。
出張料	商品のある場所へ技術者を派遣する場合の費用です。別途、駐車料金をいただく場合があります。

## 愛情点検

★長年ご使用の食器洗い乾燥機の点検をぜひ!



このようなことはありませんか?

- スイッチを入れても時々運転しないときがある。
- コードに“ひび割れ”や“傷”がある。
- 運転中に異常な音や振動がする。
- 水漏れがする。(洗浄槽、ホース、つぎてなど)
- こげくさい“におい”がする。
- さわると“ビリビリ”と電気を感じる。
- その他の異常がある。

使用中

このような症状のときは、故障や事故防止のため、スイッチを切り、必ずお買い上げの販売店に、点検・修理をご相談ください。

