

日立食器洗い乾燥機

KF-45B6SK形 (システムキッチン組み込みタイプ)

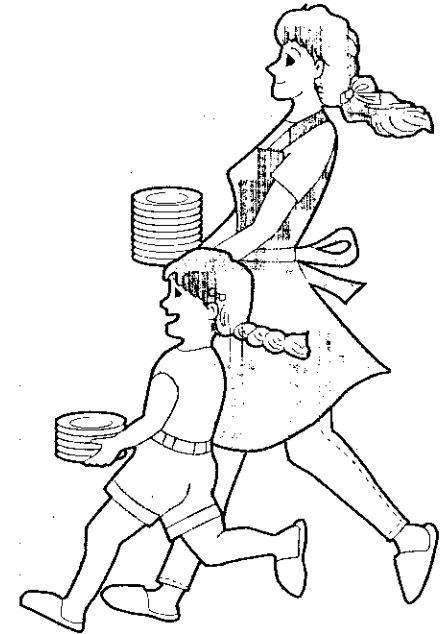
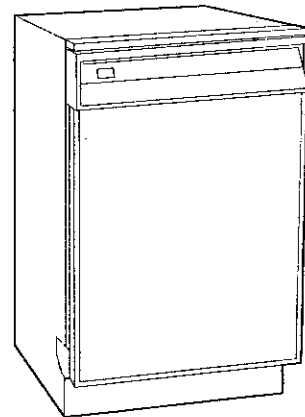

お客様メモ

後日のために記入しておいてください。
サービスを依頼される時、お役に立ちます。

購入店名 _____ 電話 () _____

ご購入年月日 平成 _____ 年 _____ 月 _____ 日

 株式会社 日立製作所

〒105 東京都港区西新橋2-15-12
電話(03)3502-2111

このたびは日立食器洗い乾燥機をお買い上げいただき、まことにありがとうございました。

この取扱説明書をよくお読みになり、正しくご使用ください。

お読みになったあとは、据付工事説明書・保証書、ご相談窓口一覧表とともに大切に保存してください。

特長

この製品には次のような特長があります。
この特長が十分生かされますよう、以下の内容をよくお読みになってください。

(ページのあとの数字は主な説明のあるページです)

1 衛生的な高温75℃すすぎ

2 実用本位の シンプル機能

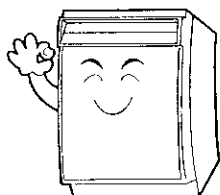

3 システムキッチンにフィットする 幅45cmのコンパクトタイプ

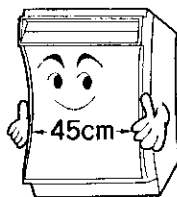



もくじ

安全上のご注意	4
各部のなまえ	7
操作パネルのなまえとはたらき	8
運転のしかた	9
	10
	11
	12
コースによる操作手順と所要時間の目安	12
食器の入れかた	14
洗剤について	17
仕上がりが悪いと思われる場合	18
お手入れのしかた	19
使用上のご注意	20
困ったときに	21
仕様	22
保証とアフターサービス	23



安全上のご注意

- ご使用前にこの「安全上のご注意」をよくお読みのうえ、正しくお使いください。
- ここに示した注意事項は、製品を安全に正しくお使いいただき、あなたや他の人々への危害や損害を未然に防止するためのものです。また、注意事項は、危害や損害の大きさと切迫の程度を明示するために、誤った取り扱いをすると生じることが想定される内容を「警告」、「注意」の2つに区分しています。いずれも安全に関する重要な内容ですので、必ず守ってください。







 警告	この表示を無視して、誤った取り扱いをすると、人が死亡または重傷を負う可能性が想定される内容を示しています。
 注意	この表示を無視して、誤った取り扱いをすると、人が傷害を負う可能性が想定される内容および物的損害のみの発生が想定される内容を示しています。

- お読みになったあとは、お使いになる方がいつでも見られるところに必ず保管してください。

絵表示の例

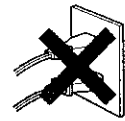

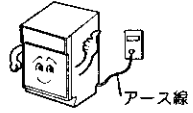

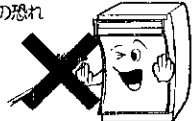







	△記号は警告・注意を促す内容があることを告げるものです。図の中に具体的な注意内容(左図の場合は感電注意)が描かれています。
	⊘記号は禁止の行為であることを告げるものです。図の中や近傍に具体的な禁止内容(左図の場合は分解や修理・改造の禁止)が描かれています。
	●記号は行為を強制したり指示する内容を告げるものです。図の中に具体的な指示内容(左図の場合は電源プラグをコンセントから抜く)が描かれています。

警告

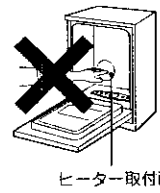
 <p>修理技術者以外の人は、絶対に分解したり修理・改造を行わない</p> <ul style="list-style-type: none"> ●発火したり、異常動作してけがをすることがあります。 	 <p>定格15A以上のコンセントを単独で使う</p> <ul style="list-style-type: none"> ●他の器具と併用すると分岐コンセント部が異常発熱して発火することがあります。 
 <p>アースを確実に取り付け、専用の漏電遮断器を設置する</p>  <ul style="list-style-type: none"> ●故障や漏電のときに感電する恐れがあります。アースの取り付けは販売店にご相談ください。 	 <p>お手入れするときなどでは、本体各部に直接水をかけない</p> <ul style="list-style-type: none"> ●ショート・感電の恐れがあります。 

安全上のご注意(続き)

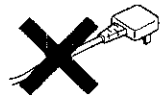
警告

 <p>子供だけで使わせたり、幼児の手の届くところで使わない</p> <ul style="list-style-type: none"> ●やけど、感電、けがをする恐れがあります。 	 <p>運転中は本体に衝撃を与えない</p> <ul style="list-style-type: none"> ●感電や漏電・ショートによる火災の恐れがあります。 
 <p>お子様の中へ入らないように注意する また使用後は必ずドアを閉める</p> <ul style="list-style-type: none"> ●中からドアは開きません。 	 <p>食器の取り出し、フィルター掃除、お手入れは運転終了後30分以上経過してから行う</p> <ul style="list-style-type: none"> ●やけどをする恐れがあります。
 <p>運転中または、運転終了後30分間は、絶対に槽やヒーター取付面に触れない</p> <ul style="list-style-type: none"> ●やけどをする恐れがあります。  <p>ヒーター取付面</p>	 <p>火のついたローソク、蚊取り線香、たばこなどの火気や、揮発性の引火物を近づけない</p> <ul style="list-style-type: none"> ●変形や火災の恐れがあります。 
 <p>電源コードや電源プラグが傷んだり、コンセントの差し込みがゆるいときは使用しない</p> <ul style="list-style-type: none"> ●感電・ショート・発火の原因になります。 	 <p>交流100V以外では、使用しない</p> <ul style="list-style-type: none"> ●火災・感電の原因になります。

警告



電源コードを傷つけたり、破損したり、加工したり、無理に曲げたり、引張ったり、ねじったり、たばねたりしない
また、重いものを載せたり、挟み込んだり、加工したりしない

- 電源コードが破損し、火災・感電の原因になります。



動かなくなったり、異常がある場合は事故防止のためすぐに電源プラグを抜いて、お買い求めの販売店に、必ず点検・修理を依頼する

- 感電や漏電・ショートによる火災の恐れがあります。



運転中は絶対にドアを開けない

- 高温の湯気が出てやけどをすることがあります。
洗浄水が高温になっており、手を触れるとやけどをします。

注意



電源プラグを抜くときは、電源コードを持たずに必ず先端の電源プラグを持って引き抜く

- 感電やショートして発火することがあります。

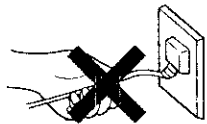

長時間ご使用にならないときは、必ず電源プラグをコンセントから抜く

- 絶縁劣化による感電や漏電火災の原因になります。



排気口付近には近づかない

- 湯気湿風によりやけどをすることがあります。

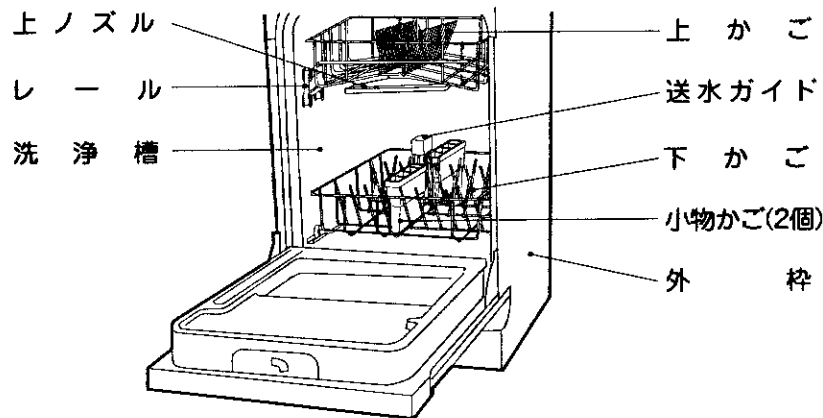
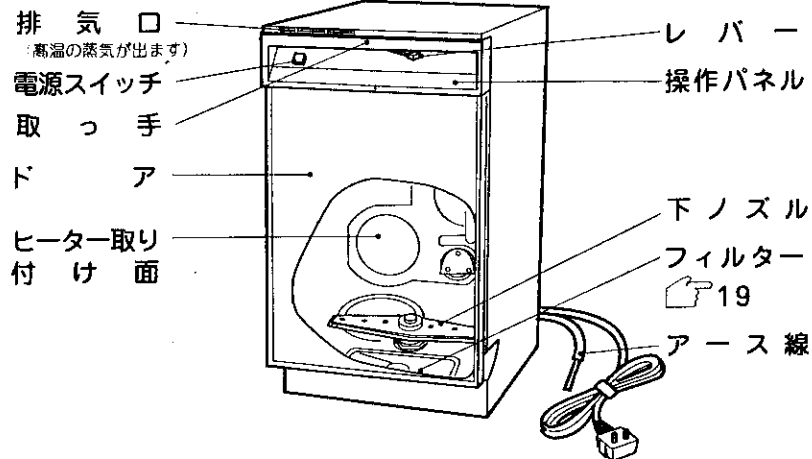
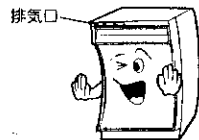

付属品

専用洗剤(1個)

据え付け工事に必要な付属品一式

別冊の据付工事説明書をご覧ください。

操作パネルのなまえとはたらき

(☞のあとの数字は主な説明のあるページです)

電源スイッチ

- 押すと「入」になります。
- 運転が終了すると電源は自動的に切れます。(オートオフ)
 - 運転の途中では切らないでください。
 - *再運転時、サイクルの最初に戻ります。

スタート/一時停止ボタン

- 運転のスタートと運転を一時停止するときに使います。
- 運転をスタートすると、コース、乾燥の切り換えはできません。一度電源スイッチを「切」→「入」にしてから切り換えてください。

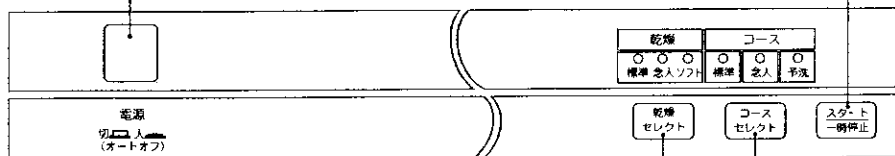

乾燥セレクトボタン

コース設定時と乾燥のみ設定時のすすぎ水温と乾燥の種類を切り換えをするときに使います。☞12

コースセレクトボタン

- 汚れ具合に応じて2種類の自動コースと「予洗のみ」「乾燥のみ」のコースが選べます。
- 電源スイッチを「入」にすると、前回の運転時に設定されたコースになります。(「予洗」コースは除きます)
 - ボタンを押すごとにコースの表示が「標準」→「念入」→「予洗」→「点灯なし」(乾燥のみ)と切り換わります。☞12
 - 乾燥ボタンと組み合わせで使用できます。☞12
 - 運転中はランプが点滅します。

13 ON 13 OFF

終了ブザーが気になるとき

電源スイッチを「入」にしたあと、スタート/一時停止ボタンを3秒以上押し、終了ブザーは鳴らなくなります。

- 再び終了ブザーを鳴らしたいときは、電源スイッチを「入」にしてスタート/一時停止ボタンを再び3秒以上押し、終了ブザーを鳴らすことができます。

運転前の準備

1 食器を入れる

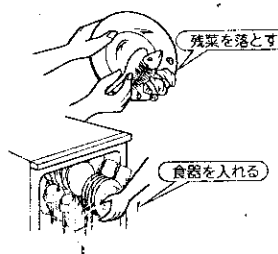

- 1 食器の残菜を落とす。
- 2 ドアを開けて食器を入れる。
☞14

2 洗剤を入れる

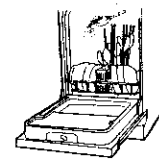

- 洗剤は1回につき約10gを槽内に投入します。(小さじ2杯強が約10gです。)



ご注意

- 洗剤を入れる際、庫内の残水を確認してください。残水が残っていると、最初の排水で残水と一緒に排水されます。(フィルターを外した底部の水は残っていても支障ありません)
- 洗剤については☞17

3 ドアを開け、レバーを「閉」にする

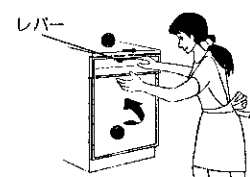

レバーを「閉」の位置まで確実に動かしてください。



食器かごに入れる前に

- 残菜や、ひどい油残りは、あらかじめ取り除いてください。
- 魚の骨、つまようじなどの硬いものや、目詰まりしやすいものは取り除いてください。
- グラタンの焼き付き、茶わんむしや鍋の焼けこげなど頑固な汚れは、食器洗い機では落ちませんので、あらかじめ落としてください。

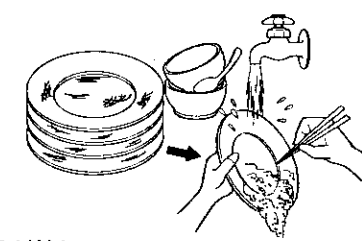

- 食事が終わったら、できるだけ早く(30分以内に)セットしてください。
- 食器を水ですすいでからセットすると、洗い上がりがきれいになります。

自動コースで洗うとき

スイッチ、ボタンは必ず中央部を押してください。

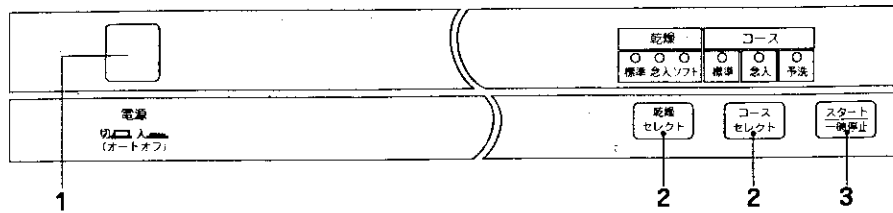

1 電源スイッチを「入」にする

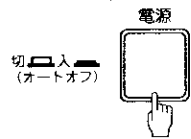

電源を入れると、前回の運転時に設定されたコースがセットされます。(「予洗」コースは除きます) 運転が終了すると、電源スイッチが自動的に「切」になります。

2 「標準」コースを選ぶ

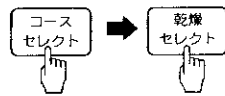

1 コースボタンを押して「標準」または「念入」を選ぶ。

2 すすぎ水温、乾燥の設定を変えたい場合は、乾燥セレクトボタンを押して、切り換えてください。P12

3 スタートボタンを押す



運転が開始されます。

警告

運転中は絶対にドアを開けない

- 高温の湯気が出てやけどをする恐れがあります。

洗浄水が高温になっており、手を触れるとやけどをします。

標準コースとは

(標準洗い) → (水すすぎ) → (温水すすぎ) → (乾燥) を行うコースです。

- 一般的な洋食、和食の汚れのときに使います。

念入コースとは

(念入り洗い) → (水すすぎ) → (温水すすぎ) → (乾燥) を行うコースです。

- がんこな汚れや油の多い洋食、中華料理のときに使います。

後始末

● フィルターを取り出し、掃除してください。P19

警告

● 食器の取り出し、フィルターの掃除、お手入れは運転終了後30分以上経過してから行う

- やけどをする恐れがあります。

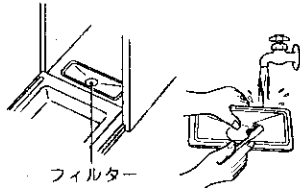

● フィルターを外したとき、底部に残水が残っていますが、異常ではありません。

手動コースを使うとき

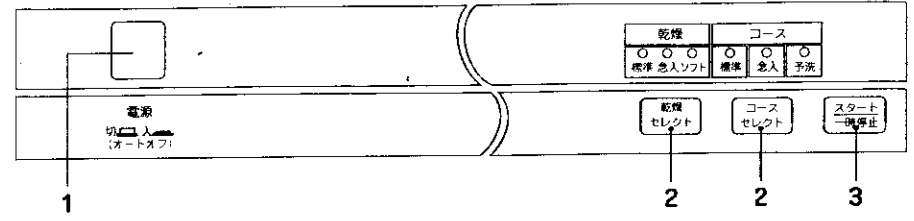

1 電源スイッチを「入」にする

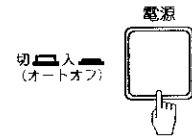

電源を入れると、前回の運転時に設定されたコースがセットされます。(「予洗」コースは除きます) 運転が終了すると、電源スイッチが自動的に「切」になります。

2 「コース」、「乾燥」の種類を選ぶ

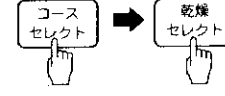

1 コースセレクトボタンを押して「予洗」「点灯なし」(乾燥のみ)のどちらかを選ぶ。P12

2 「予洗」の場合 そのままスタートしてください。

3 「乾燥」のみの場合 乾燥ボタンを押して乾燥の種類を選ぶ。P12

3 スタートボタンを押す



運転が開始されます。

警告

運転中は絶対にドアを開けない

- 高温の湯気が出てやけどをする恐れがあります。

洗浄水が高温になっており、手を触れるとやけどをします。

手動コースとは

1. 予洗 「洗い」のみの3分間のコースです。

- あとで、まとめ洗いをするのに、前もっておおまかな汚れを落としたいとき

2. 乾燥 「乾燥」のみのコースです。食器乾燥機として使うとき(乾燥は、3段階に選べます)

* 使用の際は、食器の水切りを十分行ってください。

後始末

● フィルターを取り出し、掃除してください。P19

● 「予洗」をした場合は、後始末をしてください。



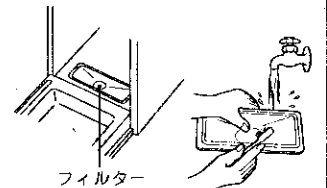

● フィルターを外したとき、底部に残水が残っていますが、異常ではありません。

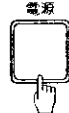

コースによる操作手順と所要時間の目安

「標準」[念入]の自動コースは、乾燥セレクトボタンでお好みのすすぎ水温、乾燥行程も設定することができます。お好みのコースを組み合わせることでお選びください。

- コースと乾燥の「標準」を設定したときに、2回続けて受け付け音がします。(ランプの基準点をお知らせするためです)
- 運転時間は室温20℃、水温20℃、給水量毎分5Lのときの目安です。
- 運転時間は水温、外気温度(季節)、給水量、水道水圧により変わります。
- 自動コースの運転時間は水温が5℃下がるごとに約8分長くなります。
- 自動コースで60℃の給湯使用の場合、約20分短くなります。

コースの種類				ボタンの操作				洗い	水すすぎ	温水すすぎ	乾燥		所要時間																		
				1.電源SWを入れる	2.コースを選ぶ	3.乾燥、すすぎ水温の種類を選ぶ	4.スタートボタンを押す				温風	冷風																			
自動	標準	乾燥の種類	こんなときに	すすぎ水温(°C)	 電源 切(オートオフ)	 コースセレクト	 乾燥セレクト	 スタート一時停止																							
		標準	標準容量の食器を乾燥させるとき	70									28分	8分	31分	23分	4分	約94分													
		乾燥なし	急いで乾かす必要がないとき(余熱で自然乾燥させるとき)	70												0分(切)		約67分													
		念入り	冬季などに気温が低くて乾きにくいとき	75												28分	8分	35分	48分	4分	約123分										
	ソフト	耐熱の低いプラスチック食器や、ガラス食器が多いとき	60															28分	8分	23分	33分	4分	約96分								
	念入	標準	標準容量の食器を乾燥させるとき	70																	38分	8分	31分	23分	4分	約104分					
		乾燥なし	急いで乾かす必要がないとき(余熱で自然乾燥させるとき)	70																					0分(切)		約77分				
		念入り	冬季などに気温が低くて乾きにくいとき	75																						38分	8分	35分	48分	4分	約133分
ソフト		耐熱の低いプラスチック食器や、ガラス食器が多いとき	60																					38分	8分	23分	33分	4分	約106分		
手動	予洗	---	---	---																							約3分		約3分		
	乾燥のみ	標準	標準容量の食器を乾燥させるとき	---																									約108分	8分	約116分
		念入り	冬季などに気温が低くて乾きにくいとき	---																										約148分	8分
ソフト		食器の量が少ないとき	---																										約88分	8分	約96分

所要時間の目安

コースセレクトボタンの使いかた

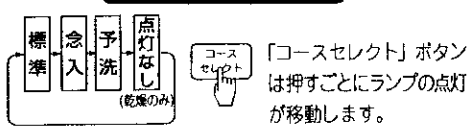

乾燥セレクトボタンの使いかた

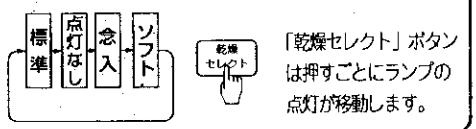

食器の入れかた

上かご、下かごの標準的な入れかたの例(6人分)

●この図はあくまでも食器のセット例です。
かごを本体にセットした状態で食器を入れてください。

正しい食器の入れかた

●食器の内面(汚れた面)を下图のように矢印方向に向けて、入れてください。

〈上かご〉

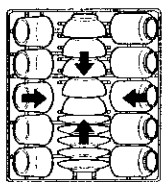

前側

〈下かご〉

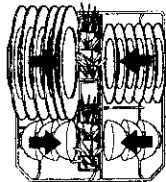

前側

ご注意

- 入れてはいけない食器があります。P.17
- スプーンやはしは、重ならないように入れてください。
- 小物は、先がかごからはみ出さないように、セットしてください。

上かご

小皿.....5点
吸物わん.....6点
湯のみ
または
コップ.....10点

1 中央の奥側に吸物わんを入れる

2 中央の手前側に小皿を入れる

3 吸物わん、小皿の両側にコップ、湯のみを入れる

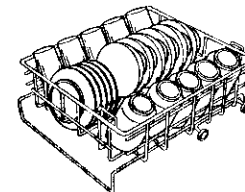
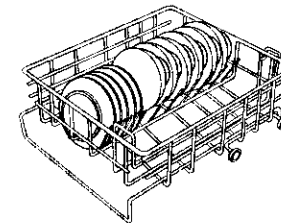
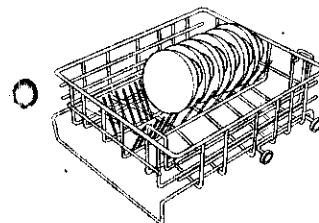
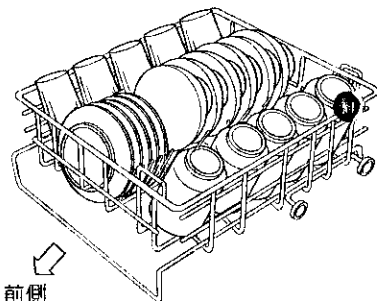

●コップ、湯のみ類は大きさによって入る量が異なります。お互いに接触しないよう、入れる量を調節してください。(高さ12cm以内)

間違った食器の入れかたの例

よく洗えなかったり、乾燥できなくなりますので、このような入れかたは避けてください。

〈上かご〉

上向きや横向きでは洗えません。

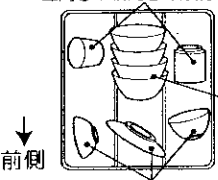

前側

指定の位置以外に食器を入れた場合、食器ががたつくことがあります。

〈下かご〉

ボールが「小物かご」にかぶさっています。

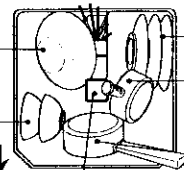

前側

向きが逆(食器の内面が外側を向いている)です。

送水ガイドをふさがらないでください。

向きが逆(食器の内面が外側を向いている)です。
なべが「送水ガイド」にかぶさっています。
完全に下向きになっていないのでよく洗えません。

下かご

茶わん.....6点 スプーン.....6点
大皿.....6点 ナイフ.....6点
中皿.....6点 フォーク.....6点
はし.....6点

1 はし、スプーンを入れる

(ナイフ、フォークなどの入れかた)

2 小物入れの左に大皿を入れる

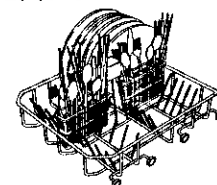
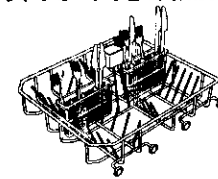
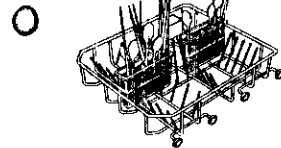

●はしは先の方を、スプーンは汚れた方を上にして入れます。

●ナイフ、フォークなどの場合も汚れた方を上にして入れます。

3 小物入れの右に中皿を入れる

4 茶わんを入れる

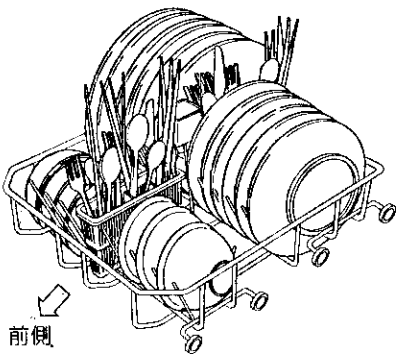
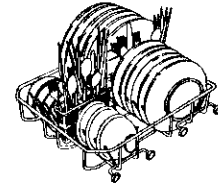
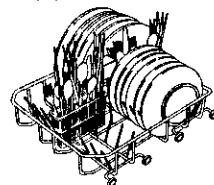

食器の入れかた(続き)

いろいろな食器の入れかた

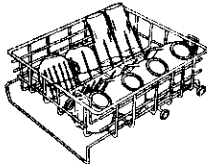
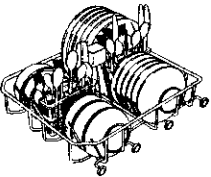
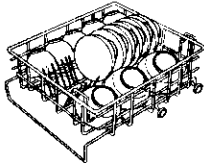
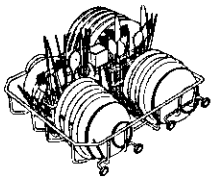
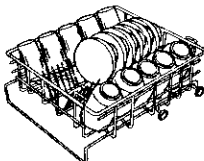
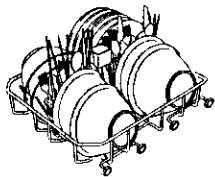
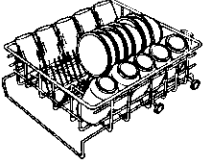
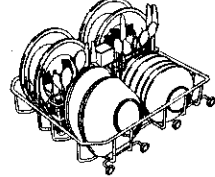
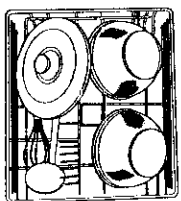
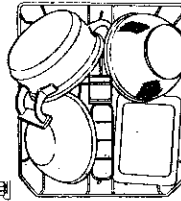
<p>モーニングセットの場合</p> <p>(上かご) コップ 2点 コーヒーカップ 6点</p>  <p>(下かご) 中皿 6点 コーヒー皿 6点 サラダばち 6点</p> 	<p>どんぶり物の場合</p> <p>(上かご) 小ばち 3点 (3人用) 吸物わん 6点 湯のみ 5点</p>  <p>(下かご) どんぶり 6点 中皿 6点</p> 
<p>ラーメンの場合</p> <p>(上かご) 茶わん 6点 湯のみ または コップ } 10点</p>  <p>(下かご) ラーメンばち 6点 中皿 6点</p> 	<p>カレーの場合</p> <p>(上かご) サラダばち 6点 湯のみ または コップ } 10点</p>  <p>(下かご) カレー皿 6点 中皿 6点 スプーン 6点 はし 6点</p> 
<p>なべ、ボールなどの場合……</p>	
<p>(上かご) なべ、ボールの内面を下に向けて入れてください。</p>  <p>前側 ↓</p>	<p>(下かご) なべ、ボールの内面を下に向けて入れてください。</p>  <p>前側 ↓</p>

入れてはいけないもの

次のものを入れた場合は、変形、変質、ひび割れ、傷などの原因になります。

- カットグラス、クリスタルグラスなどの高級ガラス食器。
- さかずき、はし置きなどのごごから落ちやすい小物や、ワイングラスなどの薄物。
- プラスチック容器で耐熱表示(80℃以上)のないもの。
- 子供用プラスチック茶わんなどの、軽くてひっくり返りやすいもの。
- 高級漆器、銀製食器、洋銀製食器、アルミ食器。
- 金属はくで模様つけた食器。

*かごの間から落ちたり、シャワーの力でお互いにぶつかりあって割れることがあります。

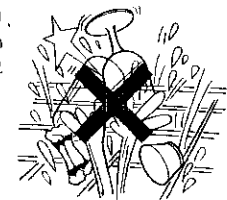

● 瓶や、とっくりなどの容器の口が狭いもの。

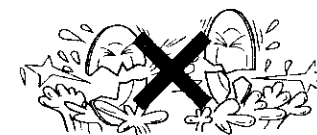

ご注意

- 「乾燥」中や運転終了直後は食器が熱くなっているので、運転終了1時間以内に、熱い食器を入れたまま次の運転は行わないでください。
- 食器が割れることがあります。

洗剤について

洗剤は専用ですので、お早めに有名百貨店またはお近くの電器店からお求めください。またフリーダイヤル(下記)にて専用洗剤メーカーへもご注文ができます。

洗剤について(必ず専用洗剤をお使いください)

- 本体には食器洗い乾燥機専用洗剤が付属されています。
 - この洗剤は、新開発の無リン洗剤です。
 - 食器洗い乾燥機の専用洗剤としては、「フィニッシュ」と「ハイウォッシュ」があります。
- 専用洗剤メーカーへ直接ご注文する場合は、次のフリーダイヤルでお問い合わせください。

「フィニッシュ」：0120-067739 ベンキーザ(株)、「フィニッシュウルトラ」係
 「ハイウォッシュ」：0120-003925 (株)エヌシーシー、ハイウォッシュ係
 (関東地区)
 0120-063480 丸山サービス(株)、ハイウォッシュ係
 (関西地区)

食器洗い乾燥機専用洗剤

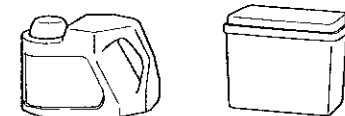

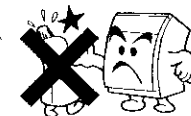

ご注意

- 専用洗剤は湿気を含みますと固まって、溶けにくくなります。使用後は必ずキャップを開けてください。
- 専用洗剤以外の洗剤を使用すると泡立ちがひどく運転ができなくなります。もし間違えて使用された場合は、お買い上げの販売店にご相談ください。

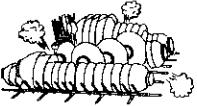
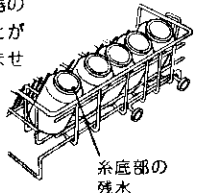
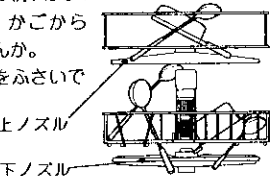

仕上がりが悪いと思われる場合

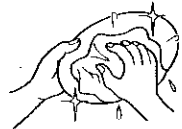
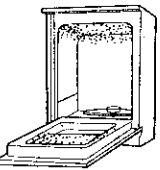
洗 い	乾 燥
<p>重なりすぎや入れすぎ</p> <p>食器の内面に、噴射水が十分当たっていないので、よく洗えません。</p> <p>●「食器の入れかた」P14に従って正しく入れてください。</p> 	<p>糸底部の残水</p> <p>食器のセットのしかたや、形状によっては運転終了後、食器の糸底部に水滴が若干残ることがありますが、異常ではありません。</p> 
<p>ノズルの回転を止めていませんか</p> <p>●なべの柄やおたまの柄、はし、スプーンなどが、かごからはみ出していないですか。また、送水ガイドをふさいでいませんか。</p> 	<p>ガラス食器類に水滴の跡が残る</p> <p>洗剤や、すすぎ不足のせいではなく、水に含まれているミネラル分のためで異常ではありません。</p> 
<p>食器が黄ばんだり、黒ずんだりする</p> <p>水に含まれている鉄分または、茶しぶのためです。月に数回食器をこすって洗ってください。</p> 	<p>槽内、かご、ノズルの水滴について</p> <p>運転終了後に、槽内の天井やふたの内側、かご、ノズルなどに水滴が残ることがあります。これは槽内の結露現象と、すすぎ時に付着したもので異常ではありません。4~5回お使いになる間に水滴は少なくなります。</p> 

そ の 他

次のような点をご確認ください。

- ノズルが目詰まりしていませんか。
- フィルターが目詰まりしていませんか。
- 特に電子レンジなどで調理したあとの食器のこびりつき、焼き付きは、たわしなどでよく落としてから入れましたか。
- 専用洗剤を入れ忘れていませんか。
- 専用洗剤以外の洗剤を使用していませんか。
- カップについて口紅は落ちない場合があります。

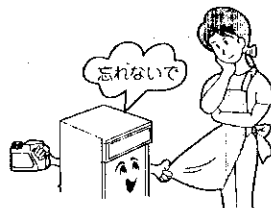

お手入れのしかた

●月に1回以上は、入念なお手入れをしてください。

フィルター

フィルターは、ご使用ごとに掃除してください。

△ 警告

❗ 食器の取り出し、フィルターの掃除、お手入れは運転終了後30分以上経過してから行う

- やけどをする恐れがあります。

● 月1回以上は、フィルターについてた汚れ、ごみを歯ブラシなどで、入念に取り除いてください。

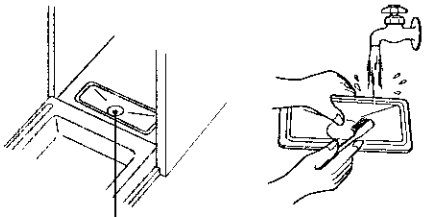

ドアやパネル部

ドアやパネル部の汚れは、柔らかい布でふき取ってください。

ご注意

- 直接水をかけないでください。
- ベンジン、シンナー、クレンザー、ワックス、弱アルカリ性洗剤などでふいたり、たわしでこすらないでください。
- 化学ぞうきんをご使用の際は、注意書きに従ってください。

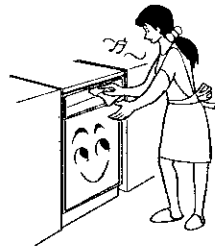

洗浄槽内

洗浄槽や小物かごの中に、食べ物のかすが残っているときは、きれいに取り除いてください。

△ 警告

❗ 食器の取り出し、フィルターの掃除、お手入れは運転終了後30分以上経過してから行う

- やけどをする恐れがあります。

● 一週間以上使用しなかった場合は、ご使用前に「予洗」運転を行ってください。



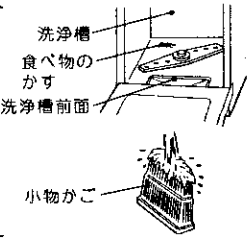

槽内を清潔に保つために

- 時々専用洗剤を使用し、食器を入れないで運転すると、清潔さを保つことができます。
- 油汚れの多い場合、洗浄槽の前面に汚れが残ります。柔らかい布などでふき取ってください。

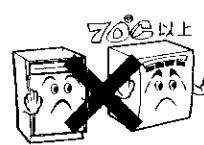

使用上のご注意

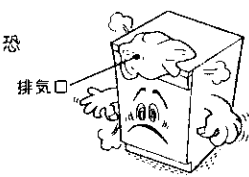
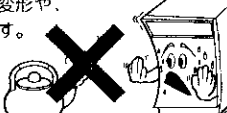
困ったときに

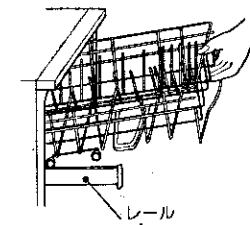

<p>給湯機に接続するときは70℃以下にする</p> <p>70℃以下に調節可能な給湯機に接続してください。</p> <p>● 工事はお買い求めの販売店、または水道工事店へご相談のうえ行ってください。</p> 	<p>専用洗剤以外は絶対に使用しない</p> <p>一般の台所洗剤では、泡の異常発生で、正しく作動しません。</p> <p>● 専用洗剤は、日立家電品の販売店からお買い求めください。</p> 
<p>次の食器は本機では洗わない</p> <p>● カットグラス・クリスタルグラスなどの高級ガラス食器</p> <p>● 耐熱80℃以下のプラスチックの食器</p> <p>● 銀製食器、洋銀製食器、アルミ食器、高級漆器</p> <p>● さかすきなどの目方の軽い食器や特に小さい食器</p> <p>● ひびの入った食器</p> <p>* 変形、くもり、はがれ、割れ、傷などの原因となります。</p>	<p>排気口はふさがらない</p> <p>● 乾燥が不十分になる恐れがあります。</p> 
<p>70℃以上のお湯は使用しない</p> <p>● プラスチック部品の変形や、傷みの原因になります。</p> 	<p>鋭利なものでボタンを押さない</p> <p>● スイッチの破損や故障、誤動作の原因になります。</p> 
<p>給湯機使用時のご注意</p> <p>● 給湯配管時、食器洗い乾燥機と給湯機の距離が長い場合は、水温が低下し、運転時間が短縮されなくなります。このような場合には、流し台など近くの水栓から温水が出るまで水を出し、「予洗」運転を1回行ってから、運転を開始してください。</p>	<p>ドアに乗ったり、強い力を加えない</p> <p>● ドアが変形したり、故障の原因になります。</p> 
<p>かこの着脱 (かこの着脱は、食器を入れたまま行わないでください)</p> <p>上かこ</p> <p>外すとき：かごを引き出してから、手前を少し持ち上げるようにして外します。</p> <p>入れるとき：レールをいっぱい引き出して、外すときと逆の順序で入れます。</p> 	

異常報知について

電源オートオフ

- 運転が終了すると、電源スイッチが自動的に「切」になります。
- 一時停止の状態やドアを開いた状態で1時間以上放置されると電源スイッチは自動的に「切」になります。
- 異常報知のまま1時間放置されると電源スイッチは自動的に「切」になります。

次のようなときにはランプの点滅やブザーでお知らせします。

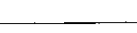
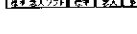
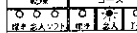
ランプの点滅	お知らせ内容	点検するところ	運転を再開するとき
	○ 約70秒～5分たっても正常に給水されていないとき	水栓が閉じていませんか 水道が凍結したり断水していませんか 給水口の網にごみがたまっていませんか	○ 一度電源スイッチを「切」にして異常の原因を取り除いたあと、電源を入れて再スタートしてください。
	○ 20秒で給水が終わってしまったとき	給水弁の流量調整が異常です。 お買い上げの販売店にご相談ください。	
	○ 3分たっても排水が終わらないとき	排水ホースが折れたり、つぶれていませんか フィルターが目詰まりしていませんか	
	○ 水位に異常があるとき	お買い上げの販売店にご相談ください。 なお、連絡前に次のことを行ってください。 1. 水栓を閉じてください。 2. 電源スイッチを押して「切」にしてください。 3. 電源プラグをコンセントから抜いてください。	
	○ 洗い開始のときに、水温が75℃以上のとき		

こんなときは故障ではありません

症状	原因
初めて使用するとき「カタカタ」音がる。	● 給水ホース内の空気によるものです。
運転途中、止まってしまうときがある。	● 運転中に水位を再確認するためです。
ドアを開けて運転を再開すると間欠運転から始める。	● 洗浄槽内の圧力を急に上げないためです。

困ったときに(続き)

修理を依頼される前に

●異常が生じたときは修理を依頼される前に次の点検をしてください。

症状	点検するところ	症状	点検するところ
全然運転しない	●ブレーカーが「切」になっていませんか。	排水しない	●排水ホースが曲がったり、つぶれたりしていませんか。
	●電源プラグがコンセントにしっかり差し込まれていますか。		●洗淨槽内に、はしなどが落ちて、ノズルの回転を止めていませんか。
給水しない	●ドアは確実に閉まっていますか。	洗えない	●食器が重なっていませんか。
	●水栓が閉じていませんか。		●ドアと洗淨槽の間に異物が挟まっていますか。
給水しない	●水道が凍結したり断水したりしていませんか。	ドアから水が漏れる	●ドアと洗淨槽の間に異物が挟まっていますか。
	●給水口の網にごみがたまっていますか。		

凍結・停電時の対応について

凍結	<ul style="list-style-type: none"> ●電源スイッチを「切」にして、槽内に70℃程度の温水を約3L(バケツ約1/3程度)入れ、約20~30分解凍してください。 ●解凍後、電源スイッチを「入」にして「予洗」コースで給・排水、および予洗い運転ができることを確認してください。
停電	<ul style="list-style-type: none"> ●電源スイッチをいったん「切」にします。停電が回復したら初めからスイッチ操作をやり直してください。

仕様

種類	電気食器洗い機		洗淨方式	ジェットシャワー方式	6人用(6人家族の一回分)
電源	100V	50/60Hz共用	すすぎ方式	給・排水 すすぎ方式	
消費電力	洗淨モーター 130/185W(50/60Hz)	ヒーター 980W	乾燥方式	温風強制送風方式	
外形寸法	幅 奥行 高さ 448x570x750mm		水道水圧	0.03~0.8 MPa (0.3~8 kgf/cm ²)	
質量	32kg				

保証とアフターサービス(必ずお読みください)

保証書(別添)

保証書は、必ず「お買い上げ日・販売店名」などの記入をお確かめのうえ、販売店から受け取っていただき、内容をよくお読みのと、大切に保存してください。

—保証期間—

お買い上げの日から1年です。

補修用性能部品の最低保有期間

食器洗い乾燥機の補修用性能部品の最低保有期間は、製造打ち切り後6年です。

補修用性能部品とは、その商品の機能を維持するために必要な部品です。

転居されるとき

ご転居により、お買い上げの販売店のアフターサービスを受けられなくなる場合は、前もって販売店にご相談ください。ご転居先での日立の家電品取扱店を紹介させていただきます。

電源周波数の異なる地区へのご転居に際しても部品の交換は不要です。

ご不明な点や修理に関するご相談は

修理に関するご相談ならびにご不明な点は、お買い上げの販売店または別紙(黄色用紙)「ご相談窓口一覧表」の窓口にお問い合わせください。

修理を依頼されるときは

21ページに従って調べていただき、なお異常のあるときは、ご使用を中止し、ご自分で修理なさらないで、お買い上げの販売店にご連絡ください。

保証期間中は

修理に際しましては保証書をご提示ください。保証書の規定に従って、販売店が修理させていただきます。

保証期間が過ぎているときは

修理すれば使用できる場合には、ご希望により修理させていただきます。

ご連絡していただく内容

品名	食器洗い乾燥機
形名	KF-45B6SK
お買い上げ日	年 月 日
故障の状況	できるだけ具体的に
ご住所	付近の目印なども併せてお知らせください。
お名前	
電話番号	
訪問ご希望日	

修理料金の仕組み

技術料	故障した製品を正常に修復するための料金です。技術者の人件費、技術教育費、測定機器などの設備費などが含まれます。
部品代	修理に使用した部品代金です。その他修理に付帯する部材などを含む場合もあります。
出張料	商品のある場所へ技術者を派遣する場合の費用です。別途、駐車料金をいただく場合があります。

愛情点検

★長年ご使用の食器洗い乾燥機の点検をぜひ!



このようなことはありませんか?

- スイッチを入れても時々運転しないときがある。
- コードに“ひび割れ”や“傷”がある。
- 運転中に異常な音や振動がする。
- 水漏れがする。(洗淨槽、ホース、つぎてなど)
- こげくさい“におい”がする。
- さわると“ビリビリ”と電気を感じる。
- その他の異常がある。

使用中止

このような症状のときは、故障や事故防止のため、スイッチを切り、必ずお買い上げの販売店に、点検・修理をご相談ください。