

仕様 (KFD-5455SK[®] のとき)

種類	食器乾燥機	乾燥容量	食器8人分
電源	100V、50/60Hz共用	乾燥方式	温風強制送風方式
消費電力	305/320W	発熱方式	自己温度制御発熱体
外形寸法	幅448×奥行553×高さ750mm	重さ	約31kg

仕様 (KFD-5605SK[®] のとき)

種類	食器乾燥機	乾燥容量	食器12人分
電源	100V、50/60Hz共用	乾燥方式	温風強制送風方式
消費電力	305/320W	発熱方式	自己温度制御発熱体
外形寸法	幅598×奥行553×高さ760mm	重さ	約38kg

別売り部品

■水受皿 部品番号 KFD-5605SK 150
水抜きの際に水受皿としてご利用
ください。 標準価格 1,500円(税別)



取扱説明書

— TACH —

日立食器乾燥機

KFD-5455SK[®] 幅448mm
KFD-5605SK[®] 幅598mm

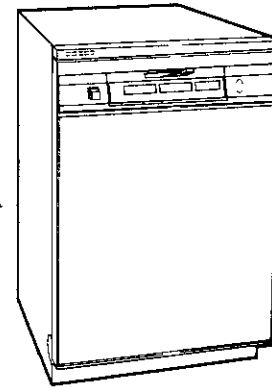

KFD-5455SK[®]

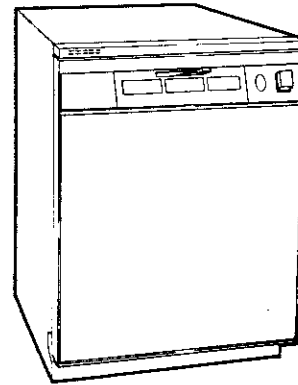

KFD-5605SK[®]

もくじ

特長	ページ
各部のなまえ	2
安全上のご注意	3
操作パネルのなまえとはたらき	4
操作の手順(「センサー乾燥」で乾燥)	6
いろいろなコースでの乾燥のしかた	10
予約タイマーの使いかた	11
メモリーコースの使いかた	12
食器のセットのしかた	13
お手入れのしかた	14
必ずお守りください	18
使用上のご注意	19
困ったときに	20
保証とアフターサービス	21
仕様	23
	24

お客様メモ

後日のために記入しておいて
ください。
サービスを依頼されるとき、
お役に立ちます。

購入店名 _____ 電話 () _____

ご購入年月日 _____ 平成 _____ 年 _____ 月 _____ 日

新商品情報・商品選択など、家電品のお買物相談も承る窓口
0120-312111
お買物相談センター

株式会社 日立製作所

〒105 東京都港区西新橋2-15-12
電話(03)3502-2111

このたびは日立食器乾燥機をお買い求めいただき、まことにありがとうございました。
この取扱説明書をよくお読みになり、正しくご使用ください。
お読みになったあとは、据付工事説明書・保証書・ご相談窓口一覧表とともに大切に保存してください。

特長

この製品には次のような特長があります。
この特長が十分生かされますよう、以下の内容をよくお読みになってください。

(☞のあとの数字は主な説明のあるページです)

1

乾き具合をセンサーでキャッチ
センサー乾燥コース



2

お好みに合わせて選べる
4つの運転コース

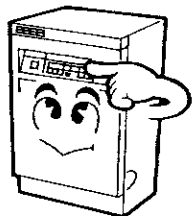

3

フィルターのおそうじ時期を知らせる
フィルターおそうじサイン

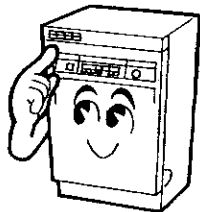

4

仕上がり時刻を予約できる
予約タイマー
(☞12)

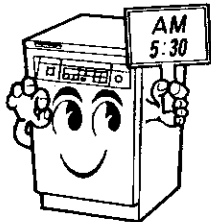

各部のなまえ

排気口
とつて
ドア

吸気フィルター
(☞18)

フロントカバー
水抜きキャップ

レバー
操作パネル

アース線
電源プラグ

レール
乾燥庫
(収納槽)

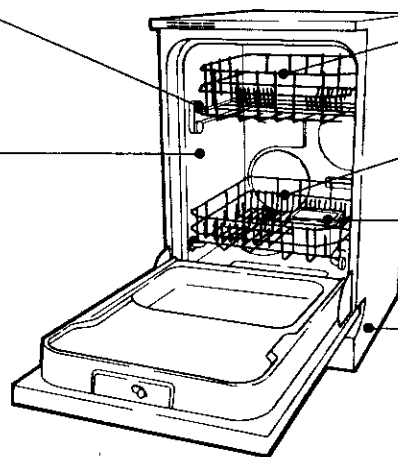
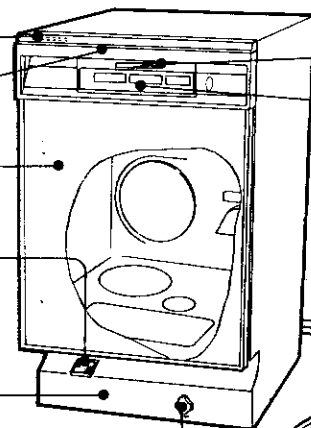

上かご
下かご
小物かご
外枠



各部のなまえ



安全上のご注意

- ご使用前にこの「安全上のご注意」をよくお読みのうえ、正しくお使いください。
- ここに示した注意事項は、製品を安全に正しくお使いいただき、あなたや他の人々への危害や損害を未然に防止するためのものです。また、注意事項は、危害や損害の大きさと切迫の程度を明示するために、誤った取り扱いをすると生じることが想定される内容を「警告」、「注意」の2つに区分しています。いずれも安全に関する重要な内容ですので、必ず守ってください。





 警告	この表示を無視して、誤った取り扱いをすると、人が死亡または重傷を負う可能性が想定される内容を示しています。
 注意	この表示を無視して、誤った取り扱いをすると、人が傷害を負う可能性が想定される内容を示しています。

●お読みになったあとは、お使いになる方がいつでも見られるところに必ず保管してください。

絵表示の例



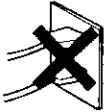



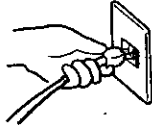

	△記号は警告・注意を促す内容があることを告げるものです。図の中に具体的な注意内容(左図の場合は感電注意)が描かれています。
	⊘記号は禁止の行為であることを告げるものです。図の中や近傍に具体的な禁止内容(左図の場合は分解や修理・改造の禁止)が描かれています。
	●記号は行為を強制したり指示する内容を告げるものです。図の中に具体的な指示内容(左図の場合は電源プラグをコンセントから抜く)が描かれています。

警告

 <p>修理技術者以外の人は、絶対に分解したり修理・改造は行わない。</p> <p>●火災したり、異常動作してけがをすることがあります。</p>	 <p>定格15A以上のコンセントを単独で使う。</p> <p>●他の器具と併用すると分岐コンセント部が異常発熱して発火することがあります。</p> 
 <p>水につけたり、水をかけたりしない。</p> <p>●ショート・感電の恐れがあります。</p>	 <p>子供だけで使わせたり、幼児の手の届くところで使わない。</p> <p>●やけど・感電・けがをする恐れがあります。</p>

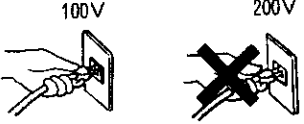
安全上のご注意(続き)

注意

 <p>電源プラグを抜くときは、電源コードを持たずに必ず先端の電源プラグを持って引き抜く。</p>  <p>●感電やショートして発火することがあります。</p>	 <p>電源コードや電源プラグが傷んだり、コンセントの差し込みがゆるいときは使用しない。</p>  <p>●感電・ショート・発火の原因になります。</p>
 <p>電源コードを傷つけたり、破損したり、加工したり、無理に曲げたり、ひっぱったり、ねじったり、たばねたりしない。 また、重いものを載せたり、挟み込んだり、加工したりしない。</p> <p>●電源コードが破損し、火災・感電の原因になります。</p>	 <p>交流100V以外では使用しない。</p>  <p>●火災・感電の原因になります。</p>
 <p>ガスコンロなどの炎や熱気のあたる場所に置かない。</p> <p>●火災の原因になります。</p>	 <p>使用時以外は、電源プラグをコンセントから抜く。</p> <p>●けがややけど、絶縁劣化による感電・漏電火災の原因になります。</p>
 <p>使用中、使用直後は内部が熱いののでさわらない。</p> <p>●やけどの恐れがあります。</p>	

操作パネルのなまえとはたらき

(KFD-5455SK[®] のとき)

電源スイッチ

押すと「入」になります。

- 運転が終了すると、5秒後に電源スイッチが自動的に「切」になります。

ご注意

コースの途中では切らないでください。

時刻表示部

現在時刻、予約時刻、運転中の残時間を表示します。

- 残時間は終了までの目安時間を表示します。
(残時間は残り10分まで5分刻み、残り10分以降は1分刻みで少なくなります。)
- 本機は庫内の乾燥状態を検知して、運転時間を自動的に決定します。
このため、運転中は外気温度、食器の量などにより自動的に残時間の修正を行います。

センサー乾燥コース

乾燥状態をセンサーで検知し、乾燥が終了すると自動停止します。

手動コース

食器のあたためや一定時間だけ乾燥させたいときに使います。
(11)

スタート/一時停止ボタン

運転をスタートさせるときや、一時停止させるときに押します。

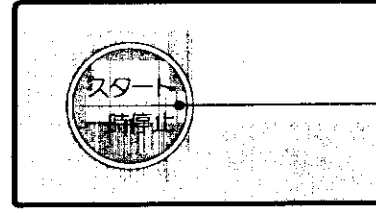
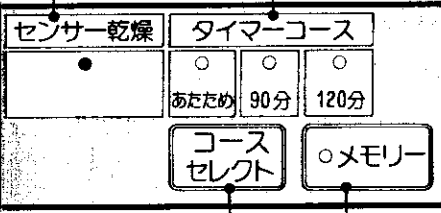
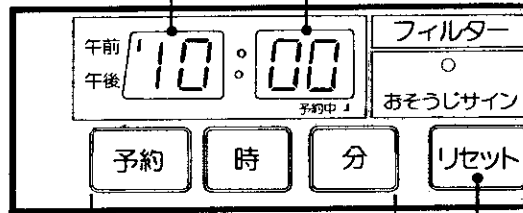
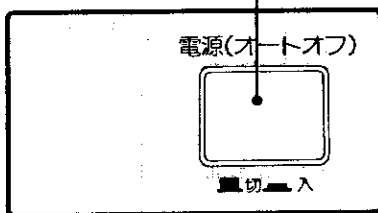

予約、時刻合わせボタン

現在時刻合わせや、予約タイマー運転時の仕上がり時刻合わせに使います。
(12)

- 仕上がり時刻は、あらかじめ「午前5時30分」にセットされています。

ご注意

- 予約の仕上がり時間は、外気温や食器の量により変動します。
このため、実際の仕上がり時刻が予約仕上がり時刻とずれる場合があります。

フィルターおそうしサイン、リセットボタン

- ご使用回数が60回になるとランプが点滅し、吸気フィルターのお掃除の時期をお知らせします。
吸気フィルターを掃除後、リセットボタンを押してください。
- このサインはあくまでも目安です。
- 吸気フィルターが目詰まりしている場合は必ず掃除をしてください。
目詰まりの状態では、正常な乾燥ができません。
(18)

コースセレクトボタン

お好みに応じて4種類の乾燥コースが選べます。

- 電源スイッチを「入」にすると、自動的にセンサー乾燥コースが設定されます。
ボタンを押すことでランプの表示がセンサー乾燥→あたため→90分→120分と切り換わります。

メモリーボタン

お好みのコースを記憶させることができます。
(メモリーコース)(13)

- メモリーコースとはよく使用する「乾燥」の内容を、お好みに応じて記憶できます。
- スタートボタンを押すだけで、毎回同じコースの内容で運転します。

終了ブザーが気になるとき

- 電源スイッチを「入」にしたあと、スタートボタンを3秒以上押すと、終了ブザーは鳴りません。
● 再び3秒以上押すと、終了ブザーを鳴らすことができます。

操作パネルのなまえとはたらき

(KFD-5605SK[Ⓐ]のとき)

時刻表示部

現在時刻、予約時刻、運転中の残時間を表示します。

- 残時間は終了までの目安時間を表示します。(残時間は残り10分まで5分刻み、残り10分以降は1分刻みで少なくなります。)
- 本機は庫内の乾燥状態を検知して、運転時間を自動的に決定します。このため、運転中は外気温度、食器の量などにより自動的に残時間の修正を行います。

センサー乾燥コース

乾燥状態をセンサーで検知し、乾燥が終了すると自動停止します。

手動コース

食器のあたためや一定時間だけ乾燥させたいときに使います。(P11)

スタート/一時停止ボタン (これっきりボタン)

運転をスタートさせるときや、運転中に一時停止させるときに押します。

電源スイッチ

押すと「入」になります。

- 運転が終了すると、5秒後に電源スイッチが自動的に「切」になります。

ご注意

コースの途中で切らないでください。

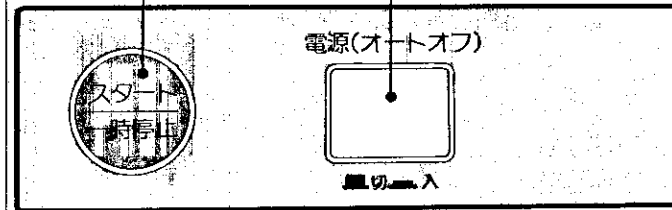
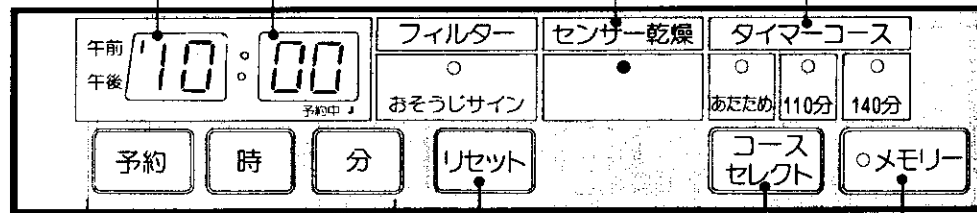

予約、時刻合わせボタン

現在時刻合わせや、予約タイマー運転時の仕上がり時刻合わせに使います。(P12)

- 仕上がり時刻は、あらかじめ「午前5時30分」にセットされています。

ご注意

- 予約の仕上がり時間は、外気温や食器の量により変動します。このため、実際の仕上がり時刻が予約仕上がり時刻とずれる場合があります。

フィルターおそうじサイン、リセットボタン

ご使用回数60回になるとランプが点滅し、吸気フィルターのお掃除の時期をお知らせします。吸気フィルターを掃除後、リセットボタンを押してください。

- このサインはあくまでも目安です。
- 吸気フィルターが目詰まりしている場合は必ず掃除をしてください。目詰まりの状態では、正常な乾燥ができません。(P18)

コースセレクトボタン

お好みに応じて4種類の乾燥コースが選べます。

- 電源スイッチを「入」にすると、自動的にセンサー乾燥コースが設定されます。ボタンを押すごとにランプの表示がセンサー乾燥→あたため→110分→140分と切り換わります。

メモリーボタン

お好みのコースを記憶させることができます。(メモリーコース)(P13)

メモリーコースとは

- よく使用する「乾燥」の内容を、お好みに応じて記憶できます。
- スタートボタンを押すだけで、毎回同じコースの内容で運転します。

終了ブザーが気になるとき



電源スイッチを「入」にしたあと、スタートボタンを3秒以上押すと、終了ブザーは鳴りません。

- 再び3秒以上押すと、終了ブザーを鳴らすことができます。

操作の手順(「センサー乾燥」で乾燥)

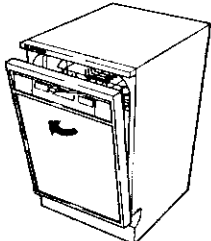
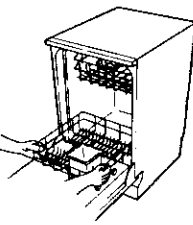
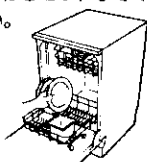
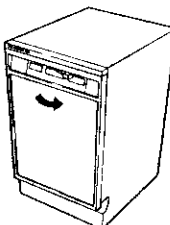

●各コースのランプは、運転中は点滅し、一時停止またはドアを開けたときには点灯になります。

準備(食器を庫内にセットします)

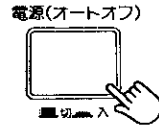
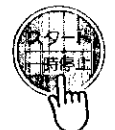
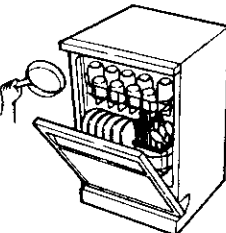
<p>1 ドアを開けます。</p> 	<p>2 かごを本体より引き出します。</p> 	<p>3 食器をかごにセットします。 (①14または16) *食器の水切りを十分行ってからセットしてください。</p> 	<p>4 かごを元のとおりに本体に押し込み、ドアを閉めます。</p> 
<p>●レバーを「開」の位置まで動かし、ドアを開けます。</p>		<p>●水切りが不十分ですと、食器からのしずくが床面に落ちる場合があります。</p>	<p>●レバーを「閉」の位置まで確実に動かしてください。</p> 

<p>1 電源スイッチを「入」にする</p> 	<p>2 スタートボタンを押す</p> 	<p>食器を取り出す</p> 
<p>自動的に「センサー乾燥」コースにセットされます。</p>	<p>運転が始まります。 ●運転中にドアを開けると、自動的に一時停止の状態となります。運転を再開するときはドアを開け、「スタート/一時停止」ボタンを押してください。</p>	<p>●乾燥終了直後は食器が熱くなっています。ご注意ください。 ●フッ素樹脂加工をしていないフライパンなどは早めに取り出し油をひいてください。 *放置するとさびが出ます。</p>

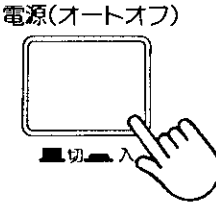
いろいろなコースでの乾燥のしかた

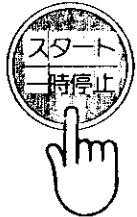
<p>1 電源スイッチを「入」にする</p> 	<p>2 乾燥コースを選ぶ</p> 	<p>3 スタートボタンを押す</p> 
---	--	--

●運転内容を変更したいときは、いったん電源スイッチを切り、再度電源スイッチを入れてから2~3の操作を行ってください。

上段の時間はKFD-5455SK②の時間、下段の()内はKFD-5605SK②の時間を表わします。

乾燥コース	こんなときに	進行内容			所要時間
		送風運転	温風運転	送風運転	
センサー乾燥	自動で乾燥させたいとき	センサーが庫内の温度を検知するための予備運転			約85分 (105)
あたため	乾いた食器をあたためる目的で使うとき	センサーが庫内の温度を検知するための予備運転	食器の温度が40~50℃になるまで		約35分 (55)
90分 (110)	一定時間だけ乾燥をしたいとき		(100)		約90分 (110)
120分 (140)			(130)		約120分 (140)

●上の表でセンサー乾燥運転およびあたため運転は、外気の温度が20℃の場合の目安の時間です。外気温、食器の量により、所要時間が変わります。
●あたためコースは、乾いた食器のあたため用です。

操作の手順
いろいろなコースでの乾燥のしかた

予約タイマーの使いかた

仕上がり時刻がセットされているときは、「予約」ボタンを押してからお好みのコースを選び、スタートボタンを押してください。

- 1 現在時刻をセットする
- 2 仕上がり時刻をセットする
- 3 お好みのコースを選び、スタートボタンを押す

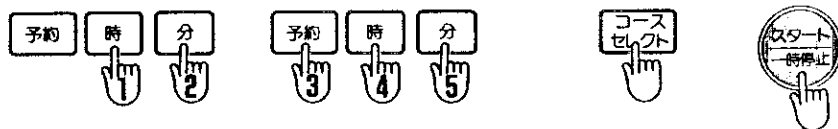

予約運転セット後は

- 「予約中」のランプが点灯し、それ以外は消えます。
- 予約内容を確認するとき：「予約」ボタンを押している間、仕上がり時刻、運転コース内容が表示されます。

〈例：現在時刻を午後3時25分、仕上がり時刻を午前6時50分にセットする〉

現在時刻	時	午後「3」時を設定する。 ●ボタンを一回押すと時刻が点滅します。もう一度押し続けると連続して変わります。	時	午前 午後	3:00
	分	「25」分を設定する。	分	午前 午後	3:25

- 時刻表示が2回点滅すると、現在時刻のセットが完了します。
- 時刻セット完了後に変更するときは、再度1～2の手順で行ってください。

仕上がり時刻	予約	「予約」ボタンを押す。 ●「予約中」のランプが点灯します。 ●仕上がり時刻は、あらかじめ「午前5時30分」に設定されています。次回からは、前回の仕上がり時刻が表示されます。	予約	午前 午後	5:30
	時	午前「6」時を設定する。	時	午前 午後	6:30
	分	「50」分を設定する。 ●仕上がり時刻は10分単位です。	分	午前 午後	6:50

- 時刻表示が2回点滅すると、仕上がり時刻のセットが完了します。

- ご注意** ※実際の仕上がり時刻は、予約仕上がり時刻とずれる場合があります。
- 予約タイマー運転開始後に予約の取り消し、運転コースを変更するときは、いったん電源スイッチを「切」にして行ってください。
 - 電源プラグを抜いたり、停電したときは、現在時刻が「午前 0時 0分」に戻り、予約タイマー運転は取り消されます。
 - 現在時刻と仕上がり時刻の時間差が、運転時間よりも短いときは予約はできません。(P21)

メモリーコースの使いかた

- 1 お好みのコースを選ぶ
- 2 メモリーボタンを押す
- 3 スタートボタンを押す

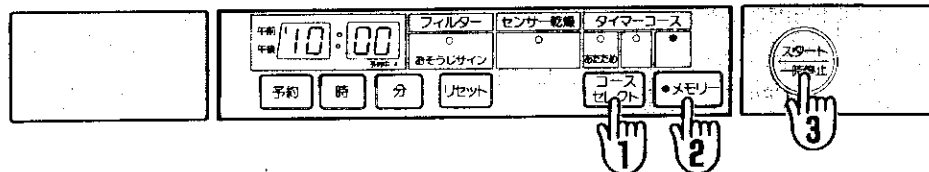

〈例：「タイマーコース」であたため乾燥にセットする〉

- 1 「コースセレクト」ボタンを押して「あたため」を点灯させる。
- 2 「メモリー」ボタンをブザーが「ピッピッピッ」と鳴り終わるまで押し続ける。
(「メモリー」ボタンのランプが点灯します)
- 3 スタートボタンを押す。

〈メモリーコースとは〉
電源スイッチを「入」にして、スタートボタンを押せば、毎回同じコースの内容で運転します。

こんなときには

メモリーコースの再設定のしかた

- 1 電源スイッチを「入」にする。
- 2 「メモリー」ボタンを押して、ボタンのランプを消す。
- 3 変更するコースをセットする。
- 4 「メモリー」ボタンをブザーが「ピッピッピッ」と鳴り終わるまで押し続ける。
(「メモリー」ボタンのランプが点灯します)

メモリーコース以外で運転するとき

- 1 電源スイッチを「入」にする。
- 2 お好みのコースをセットして、スタートボタンを押す。
●電源を入れるとメモリーコースの内容が表示され、「メモリー」ボタンのランプが点灯していますが、お好みのコースの内容に変更できます。
(「メモリー」ボタンのランプが点灯します)

ご注意

- メモリーコース運転開始後に運転コースを変更するときは、いったん電源スイッチを「切」にして行ってください。
- 電源プラグを抜いたり、停電したときは、メモリーコースの内容は消えますので、再設定してください。

食器のセットのしかた (KFD-5455SK[※]のとき)

ご注意

汁わん、茶わんなど糸底のある食器は、乾燥後糸底に水滴が残りますので、糸底の水をよく切ってからセットしてください。

乾燥用かごは食器に適した形状にしてありますので、食器にあったところに入れてください。

●セットできる食器の大きさは上かごが15cm、下かごが27cmのものまでです。

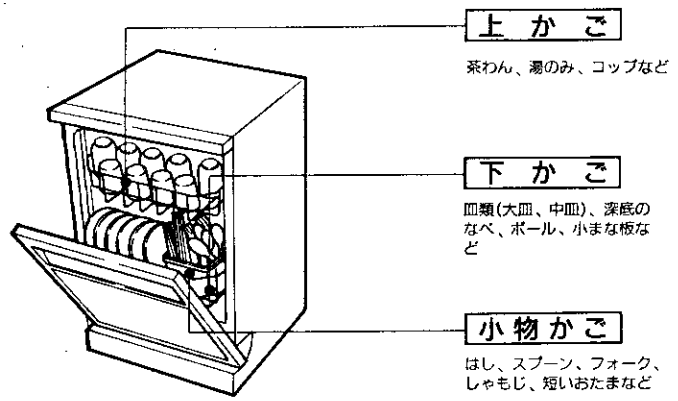

上かごの食器のセット例

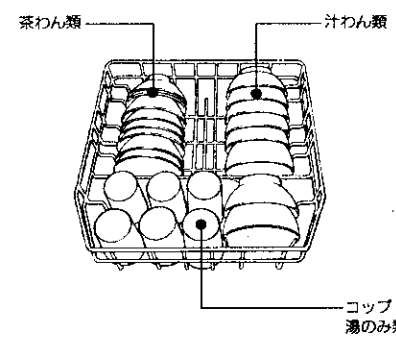

下かご・小物かごの食器のセット例

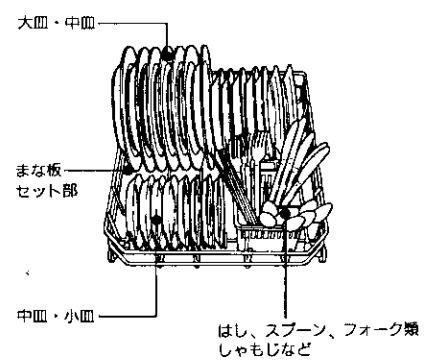

■セット時のポイント

- 食器の水切りを十分に行ってからセットしてください。
- 食器と食器の間に、すきまができるようにセットしてください。
- 小物かごのはし類は、お互いに重ならないようにセットしてください。
- まな板をセットする場合は、大皿または中皿が1枚分少なくなります。

■一回で乾燥できる標準食器量

大皿 19~27cm	8枚	湯のみ	6~8個
中皿 16~19cm	8枚	はし・フォーク・ナイフ	8人分
小皿 16cm以下	8枚		
茶わん・汁わん	6~8個		

いろいろな食器のセットのしかた

モーニングセットの場合

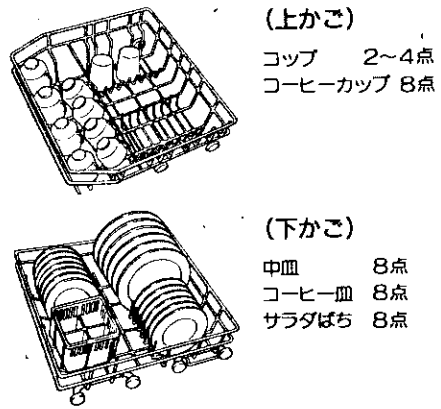

どんぶり物の場合

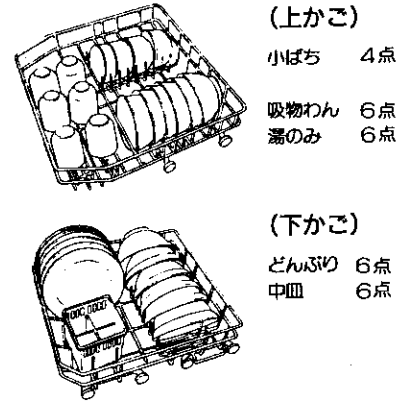

ラーメンの場合

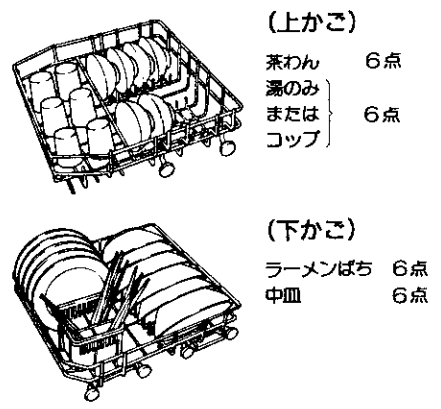

カレーの場合

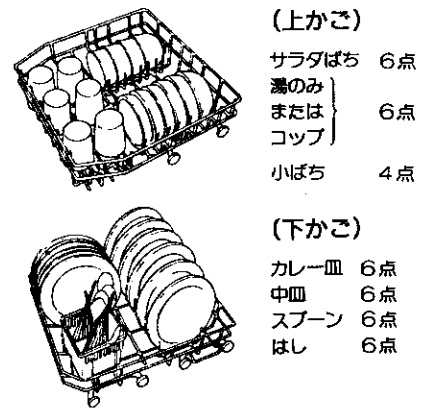

なべ、ボールなどの場合

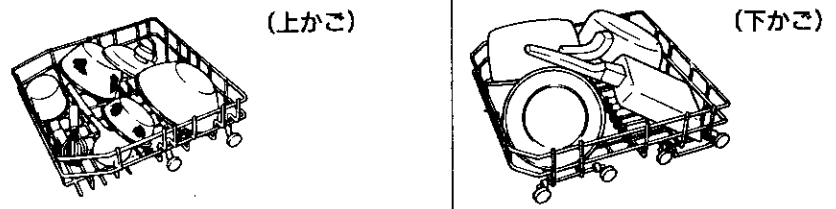

食器のセットのしかた いろいろな食器のセットのしかた

食器のセットのしかた (KFD-5605SK^Aのとき)

ご注意 ...汁わん、茶わんなど糸底のある食器は、乾燥後糸底に水滴が残りますので、糸底の水をよく切ってからセットしてください。

乾燥用かごは食器に適した形状にしてありますので、食器にあったところに入れてください。
 ●セットできる食器の大きさは上かごが15cm、下かごが27cmのものまでです。

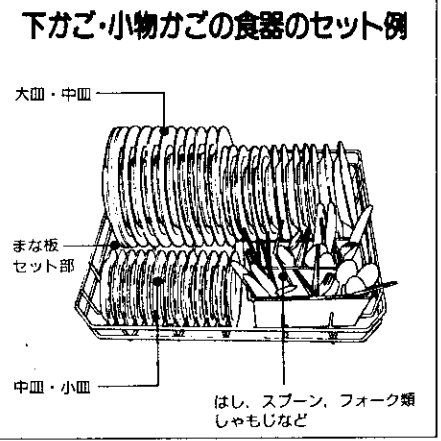
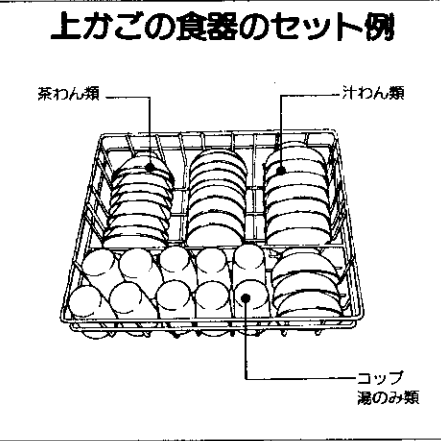
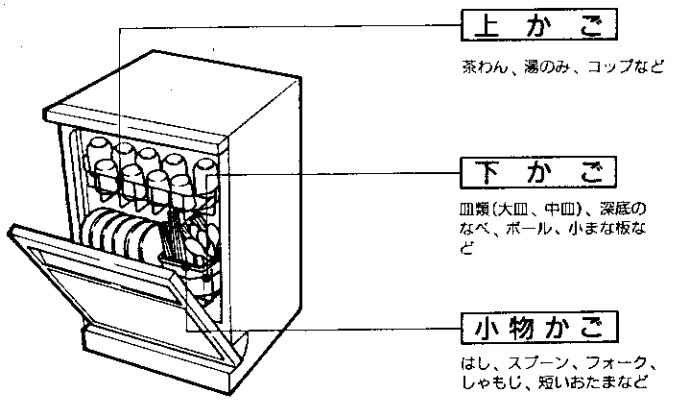

■セット時のポイント

- 食器の水切りを十分に行ってからセットしてください。
- 食器と食器の間に、すきまができるようにセットしてください。
- 小物かごのはし類は、お互いに重ならないようにセットしてください。
- まな板をセットする場合は、大皿または中皿が1枚分少なくなります。

■一回で乾燥できる標準食器量

大皿	27cm	12枚	湯のみ	10~12個
中皿	16~19cm	12枚	はし・フォーク・ナイフ	12人分
小皿	16cm以下	12枚		
茶わん・汁わん		10~12個		

いろいろな食器のセットのしかた

モーニングセットの場合

(上かご)
コップ 4~6点
コーヒーカップ 12点

(下かご)
中皿 12点
コーヒー皿 12点
サラダばち 12点

どんぶり物の場合

(上かご)
小ばち 6点
吸物わん 10点
湯のみ 10点

(下かご)
どんぶり 10点
中皿 10点

ラーメンの場合

(上かご)
茶わん 12点
湯のみ } 12点
または }
コップ }

(下かご)
ラーメンばち 10点
中皿 10点

カレーの場合

(上かご)
サラダばち 10点
湯のみ } 10点
または }
コップ }

(下かご)
カレー皿 10点
中皿 10点
スプーン 10点
はし 10点

なべ、ボールなどの場合

(上かご)

(下かご)

食器のセットのしかた いろいろな食器のセットのしかた

お手入れのしかた

●庫内に残水がありますと乾燥効率が低下します。使用前は必ず水抜きを行ってください。

水受皿

- 底の浅いトレイ(水受け)などを水抜きキャップの下に置きます。
- 水抜きキャップをゆるめて水を抜きます。
- 水抜きキャップを元どおり、しっかり締めつけます。

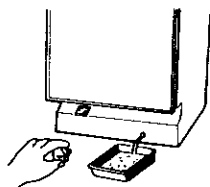

●標準的な水受皿を別売り部品として設定しております。(P.20) ご利用ください。

本体

■本体外部

ドアやパネル部の汚れは、柔らかい布でふき取ってください。

■本体内部

水あかななどで汚れますから、よく絞った柔らかい布でふいてください。

- 乾燥庫内の凸部は強く押すとへこつくことがあります。

●ご注意

- 直接水をかけないでください。
- ベンジン、シンナー、クレンザー、ワックス、弱アルカリ性洗剤などでふいたり、たわしでこすらないでください。
- *傷つくことがあります。
- 化学ぞうきんをご使用の際は、注意書きに従ってください。

吸気フィルター

吸気フィルターにたまったほこりや、ごみを歯ブラシなどで取り除いてください。

■吸気フィルターの取り付け位置

本体下側のフロントカバー左上にあります。

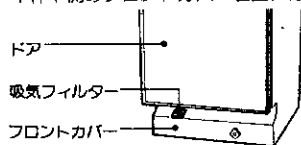

●ご注意

- 掃除したあとは、吸気フィルターを必ず元どおり取り付けてください。

●吸気フィルターの取り外しかた

ドア前面の左下から手を入れて、吸気フィルターのとってをつかみ、上側上げて外します。

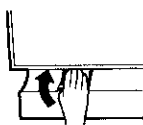

●吸気フィルターの取り付けかた

取り外しかたと逆に、吸気フィルターを取り付ける角穴へ上から押し込んで取り付けます。

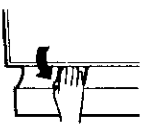

必ずお守りください

アース線を必ず取り付ける

万一の感電事故を防ぐためです。詳しくは別冊の「据付工事説明書」をご覧ください。

- ガス管への接続は絶対にしないでください。

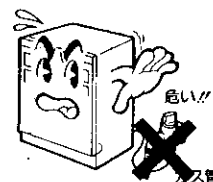

操作パネルに水をかけない

- 感電や故障の原因になります。

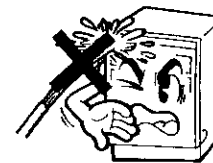

吸、排気口はふさがない

- 乾燥が不十分になるおそれがあります。

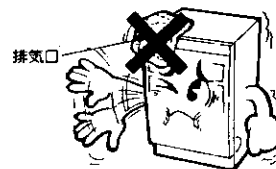

ドアに無理な力を加えない

- ドアを開けた状態でドアに乗ったり、押ししたりして強い力を加えないでください。
- *本体が倒れることがあります危険です。

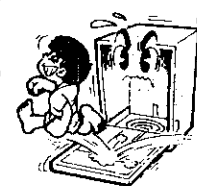

庫内に残水を残さない

- 残水がありますと乾燥効率が低下します。また庫内内面に結露する場合があります。
- 乾燥庫の底に水が溜っているのが見えたら必ず水抜きをしてください。

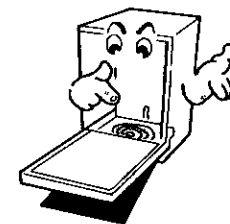

使用上のご注意

本体を火気の近くに置かないでください。

- パネルなどに可燃性のプラスチックを使用しており変形や火災の原因になります。

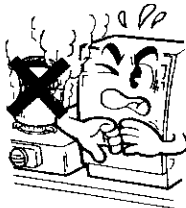

運転中に揮発性の引火物を近くで使用しないでください。

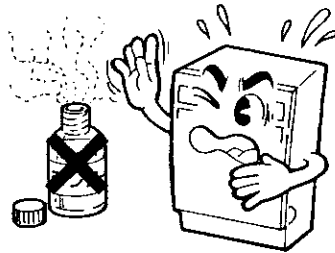

- 火災の原因になります。

乾燥庫及び排気口には運転中および運転直後に手を触れないでください。

- 高温になりますのでやけどのおそれがあります。また運転終了後、しばらくの間は熱くなっていますのでご注意ください。



次の食器類は乾燥しないでください。

耐熱表示(80°C以上)のないプラスチック製食器

- 熱のため変形することがあります。

高級漆器

- 塗り面が熱のため、ひび割れます。

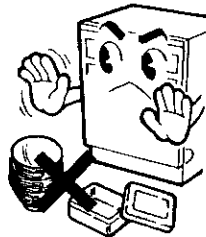

運転中にドアを開けた場合は、なるべく早く閉めてください。

- 内部の温度が下がり、乾燥性能が悪くなります。
- 一度ドアを開けますと運転が一時停止の状態になります。再運転する場合はドアを開けて「スタート/一時停止」ボタンを押してください。



運転途中でドアを開けたまま放置しないでください。

- 次の運転時、短時間で運転が終了し、乾燥不十分になることがあります。このような場合は再運転を行ってください。

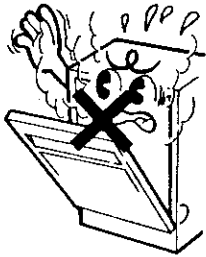

困ったときに

異常報知について

- 次のようなときには、ランプの点滅、エラー表示やブザーで異常をお知らせします。

ランプの点滅	エラー表示	お知らせ内容	処理のしかた
センサー乾燥 ★	FO	温度センサーが故障したとき。	お買い求めの販売店に修理を依頼してください。 (この際に、ランプの点滅状況もご連絡ください)
あたため ★	FO	庫内の温度が上がらないとき。	
センサーあたため90分/20分乾燥 (110分)(140分) ★★★★	FO	庫内の温度が異常に上がったとき。	
点灯中のLED	ES	現在時刻が予約開始時刻と予約時刻の間のとき。 (予約開始までの時間が、運転所要時間より短いとき。)	再度予約のセットをやり直してください。 (P12)

- 上記以外の異常報知がある場合は、使用を中止して修理を依頼してください。

電源オート・オフ

運転が終了して、5秒たつと電源スイッチは自動的に切れます。また次の状態で放置されると、電源は自動的に切れます。

1. 予約異常を除く上記のような異常報知状態で1時間以上放置されたとき。
2. 一時停止の状態、ドアを開けたままの状態で1時間以上放置されたとき。

こんなときは故障ではありません

症状	原因
吸気フィルターを掃除してもフィルターおそうじサインが点滅する。	● 運転終了の回数が60回になると目安として掃除の時期をお知らせしているためです。 リセットボタンを押してランプを消してください。
センサー乾燥コースで運転開始後、温風がすぐに出ない。	● 運転開始後3分間は送風運転を行い、庫内温度のチェックをしているためです。
ドアの内側に水滴がつく。	● 食器の水分が蒸発し付着したものです。

修理を依頼される前に 次の点をもう一度お調べください。

症状	点検するところ
運転しない	<ul style="list-style-type: none"> ●電源ヒューズやブレーカーが切れていませんか。 ●電源プラグがコンセントにしっかり差し込まれていますか。 ●電源スイッチは「切」になっていませんか。 ●ドアは完全に閉まっていますか。
乾きが悪い	<ul style="list-style-type: none"> ●槽内に水がたまっていますか。 ●吸気フィルターにほこりが詰まっていますか。

運転中の停電時の対応について

- 電源スイッチをいったん「切」にします。停電が回復したら初めからスイッチ操作をやり直してください。

保証とアフターサービス(必ずお読みください)

保証書(別添)

保証書は、必ず「お買い上げ日・販売店名」などの記入をお確かめのうえ、販売店から受け取っていただき、内容をよくお読みのと、大切に保存してください。

保証期間
お買い上げの日から1年です。

補修用性能部品の最低保有期間

食器乾燥機の補修用性能部品の最低保有期間は、製造打ち切り後6年です。この期間は通商産業省の指導によるものです。

補修用性能部品とは、その商品の機能を維持するために必要な部品です。

転居されるとき

ご転居により、お買い上げの販売店のアフターサービスを受けられなくなる場合は、前もって販売店にご相談ください。ご転居先での日立の家電取扱店を紹介させていただきます。

電源周波数の異なる地区へのご転居に際しても部品の交換は不要です。

ご不明な点や修理に関するご相談は

修理に関するご相談ならびにご不明な点は、お買い上げの販売店または別紙(黄色用紙)「ご相談窓口一覧表」の窓口にお問い合わせください。

修理を依頼されるときは

18ページに従って調べていただき、なお異常のあるときは、ご使用中を中止し、ご自分で修理なさらないで、お買い上げの販売店にご連絡ください。

保証期間中は

修理に際しましては保証書をご提示ください。保証書の規定に従って、販売店が修理させていただきます。

ご連絡していただきたい内容

品名	食器乾燥機
形名	KFD-5455SK⑥ 又はKFD-5605SK⑥
お買い上げ日	年 月 日
故障の状況	できるだけ具体的に
ご住所	付近の目印なども併せてお知らせください。
お名前	
電話番号	
訪問ご希望日	

出張修理

保証期間が過ぎているときは

修理すれば使用できる場合には、ご希望により修理させていただきます。

修理料金の仕組み

技術料 故障した製品を正常に修復するための料金です。技術者の人件費、技術教育費、測定機器など設備費、一般管理費などが含まれます。

部品代 修理に使用した部品代金です。その他修理に付帯する部材などを含む場合もあります。

出張料 商品のある場所へ技術者を派遣する場合の費用です。別途、駐車料金をいただく場合があります。

愛情点検



★長年ご使用の食器乾燥機の点検をぜひ!

このようなことはありませぬか

- スイッチを入れても、時々運転しないときがある。
- コードに*ひび割れ*や*傷*がある。
- 運転中に異常な音や振動がする。
- こげくさい*におい*がする。
- さわると、*ビリビリ*と電気を感ずる。
- その他の異常がある。

ご使用中

このような症状のときは、故障や事故防止のため、スイッチを切り、必ずお買い上げの販売店に、点検・修理をご相談ください。