

# 取扱説明書

**HITACHI**  
Inspire the Next

**保証書付**

保証書はこの取扱説明書の裏表紙についていますので、  
お買い上げの販売店の記入をお受けください。

**家庭用**

## 日立電気温風機 TOREPOKA

エッチエルティイー エー

型式 **HLT-A70**

このたびは、日立電気温風機をお買い上げいただき、まことにありがとうございました。  
この取扱説明書をよくお読みになり、正しくご使用ください。  
お読みになったあとは大切に保存してください。

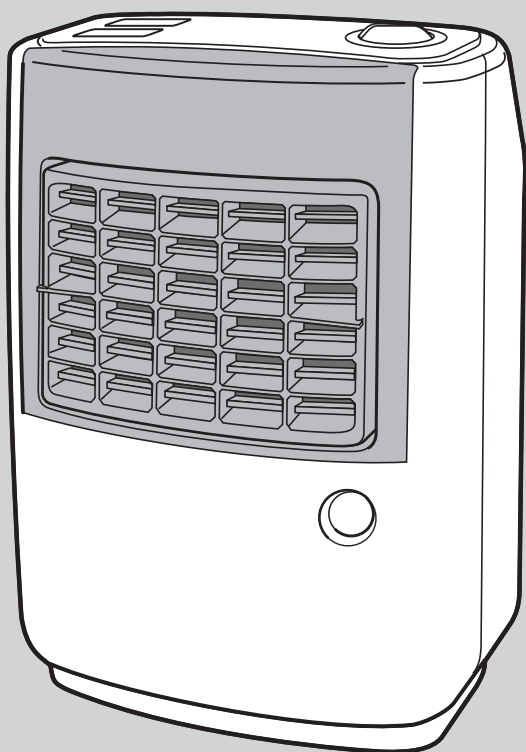



### 目次

■安全上のご注意	2・3
■知っておいていただきたいこと	3
■各部のなまえ	4
■設置のしかた	4
■使用前の準備	5
■正しい使いかた	5・6
■使用上のご注意	7
■お手入れと保管	8
■安全にお使いいただくための点検	8
■仕様	8
■保証とアフターサービス	9
■ご相談窓口	9
■保証書	裏表紙









- この電気温風機は一般家庭用です。他の用途でのご使用はしないでください。思わぬ事故の原因となります。
- この製品は日本国内家庭用です。電源電圧や電源周波数の異なる海外では使用できません。  
またアフターサービスもできません。
- 地震・火災など緊急時や異常時には、直ちに電源プラグを抜き、ご使用を中止してください。

# 安全上のご注意

- ご使用前に、この「安全上のご注意」をよくお読みの上、正しくお使いください。
- ここに示した注意事項は、製品を安全に正しくお使いいただき、あなたや他の人々への危害や損害を未然に防止するためのものです。また注意事項は、危害や損害の大きさと切迫の程度を明示するために、誤った取扱いをすると生じることが想定される内容を、「警告」、「注意」に区分しています。いずれも安全に関する重要な内容ですので、必ず守ってください。

 <b>警告</b>	この表示を無視して誤った取扱いをすると、人が死亡または重傷を負う可能性が想定される内容を示しています。
 <b>注意</b>	この表示を無視して誤った取扱いをすると、人が傷害を負う可能性及び物的損害のみの発生が想定される内容を示しています。

- お守りいただく内容の種類を、次の絵表示で区分し、説明しています。

絵表示の例	 禁止	 指示を守る	 分解禁止	 ぬれ手禁止
	 電源プラグを抜く	 水ぬれ禁止	 接触禁止	 水場使用禁止





- お読みになった後は、お使いになる方がいつでも見られるところに必ず保管してください。

 <b>警告</b>	
<p>改造は絶対にしない。サービスマン以外の方は、分解したり修理しない。 (火災・感電・けがの原因)</p> <p>修理はお買い上げの販売店またはご相談窓口(※7ページ)にご相談ください。</p>	<p> 分解禁止</p> <p>交流100V以外では使用しない。 (火災・感電の原因)</p> <p>船舶、自動車の直流電源や、200V電源で使用しないでください。</p>
<p>定格15A以上のコンセントを単独で使用する。 (他の器具と併用すると分岐コンセント部が異常発熱して発火の原因)</p>	<p> 指示を守る</p> <p>空気吸込口や吹出口・すき間に、ピンや針金などの金属物など、異物を入れない。 (感電や異常動作してけがの原因)</p>
<p>電源コードや電源プラグを傷付けたり、破損したり、加工したり、無理に曲げたり、引っ張ったり、ねじったり、たばねて通電したり、高温部に近づけたり、重いものを載せたり、はさみ込んだりしない。 (電源コードが破損し、火災・感電の原因)</p>	<p> 禁止</p> <p>電源コードや電源プラグが傷んだり、コンセントの差し込みがゆるいときは使用しない。 (感電・ショート・発火の原因)</p> <p> 指示を守る</p> <p>電源プラグのほこりなどは定期的にとる。 (感電・ショート・発火の原因)</p> <p>電源プラグを抜き、乾いた布でふいてください。</p>
<p>衣類やタオルなどを掛けたり、カーテンやふとんなど燃えやすいものの近くで使用しない。 (火災の原因)</p>	<p> 禁止</p> <p>電源プラグはコンセントの奥までしっかり差し込む。 (感電・ショート・発煙・発火のおそれ)</p>
<p>就寝中は使用しない。 (寝具などが触れると火災の原因)</p>	<p> 禁止</p> <p>スプレーなどの缶を本体の近くに置かない。 (爆発や火災の原因)</p>
<p>乳幼児や自分で操作できないかた、疲労のはげしいかた・ねむけをさそう薬(かぜ薬など)を服用されたかたなどが使用されるときは特に注意する。 (やけどのおそれ)</p>	<p> 指示を守る</p> <p>ぬれた手で電源プラグを抜き差ししない。 (感電やけがの原因)</p> <p> ぬれ手禁止</p> <p> 禁止</p> <p>長時間同じ部位を暖めない。 比較的低い温度でも長時間皮ふの同じ場所を暖めていると、低温やけどのおそれがあります。</p>
<p>異常・故障時は、直ちに電源を「切」にし、使用を中止する。 (火災・感電・けがの原因)</p> <p>電源プラグをコンセントから抜き、お買い上げの販売店に点検・修理を依頼してください。</p>	<p>〈異常・故障の例〉</p> <ul style="list-style-type: none"> <li>●電源を入れても、ときどき運転しない。</li> <li>●電源コードを動かすと通電したりしなかったりする。</li> <li>●運転中に異常な音や振動がする。</li> <li>●電源プラグ、電源コード、本体などが異常に熱い。</li> <li>●焦げ臭いにおいがする。</li> </ul> <p> 指示を守る</p>

## ⚠ 注意

<p>使用時以外は、電源プラグをコンセントから抜く。 (けがややけど、絶縁劣化による感電・漏電火災の原因)</p>	 電源プラグを抜く	<p>本体に水やお茶などをこぼさない。 (過熱・感電のおそれ) こぼれたときは、直ちに使用を中止し、販売店の点検を受けてください。</p>	 水ぬれ禁止
<p>使用中や使用後しばらくは、風向ルーバーなどの高温部に触れない。 (やけどの原因)</p>	 接触禁止	<p>電源プラグを抜くときは、電源コードを持たずに必ず先端の電源プラグを持って抜く。 (感電やショートして発火の原因)</p>	
<p>乾燥など他の用途に使用しない。 (過熱して発火の原因)</p>		<p>本体の掃除は必ず電源プラグを抜き、本体が冷めてから行う。 (感電ややけどの原因)</p>	
<p>移動や持ち運びのときは注意する (落下してけがの原因)</p>		<p>本体に衣類やタオルなどを掛けて使用しない。 (過熱・火災の原因)</p>	
<p>ペットの暖房用には使用しない。 (ペットが本体やコードを傷め、火災の原因)</p>		<p>本体の吸気口や排気口をふさがない。 (過熱・火災の原因)</p>	

## ⚠ 使用上の注意

<p>落としたり、強い衝撃を加えない。 (故障の原因)</p>		<p>浴室や浴室とトイレが一緒の場所、屋外では使用しない。 (感電やショート・発火の原因)</p>	
<p>足をのせたり、腰掛けたり、倒して使用しない。 (やけどや故障の原因)</p>		<p>高温・多湿や浴室、屋外、水のかかるような場所では使用しない。 (感電やショート・発火の原因)</p>	 水場使用禁止
<p>使い初めは十分換気をする。 初めてご使用になるとき、煙や塗料のニオイなどがすることがありますが異常ではありません。そのままお使いください。ご使用にともないなくなりますが、煙やニオイがした場合は十分換気をしてご使用ください。</p>			

### トイレで使用するとき

## ⚠ 注意

<p>トイレ専用のコンセント以外は使用しない。(火災の原因) 電源コードをドアなどにはさんだりすると、電源コードをいためます。</p>	<p>コンセントの設置は必ず販売店か、電気工事店に依頼してください。</p>	
---	--	---

## 知っておいていただきたいこと

- この商品は一般家庭用です。業務用にはお使いにならないでください。
- 小鳥など小動物の飼育用や温室の暖房用として使用することはおやめください。動物や植物が弱ることがあります。
- 初めてご使用になるとき、煙や塗料のニオイなどがすることがありますが異常ではありません。そのままお使いください。ご使用にともないなくなりますが、煙やニオイがした場合は十分換気をしてご使用ください。

# 各部のなまえ

## 正面

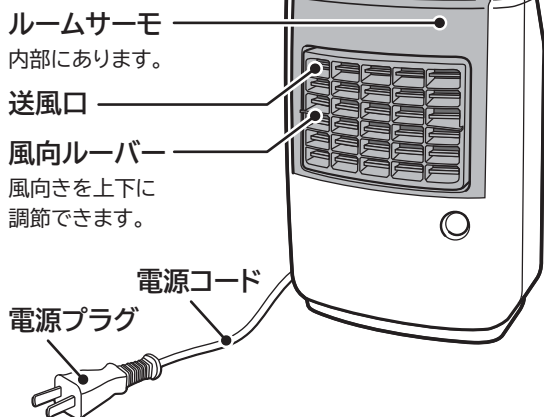

## 後面

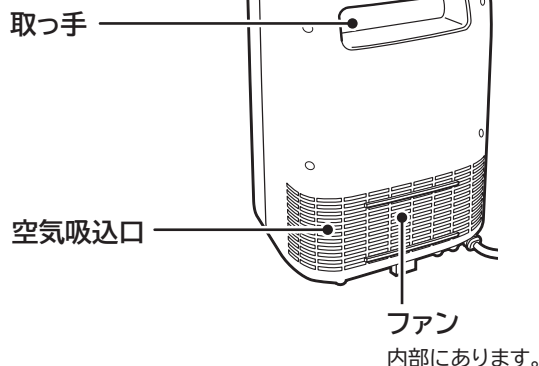

## 操作部

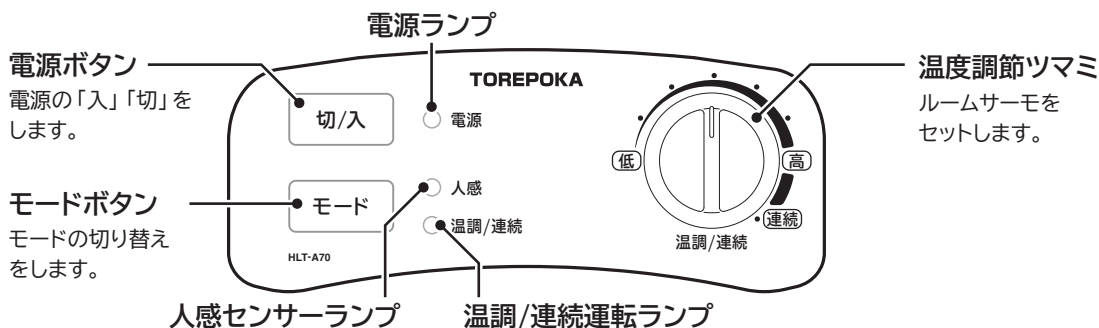

# 設置のしかた

### ●平らなところに障害物や可燃物から十分離して置く

凸凹のあるところや、柔らかいカーペットなどに置いて本体が傾くようなときは転倒OFFスイッチがはたらき、通電しない場合があります。

側面や後面の壁などから4.5cm以上離して置いてください。

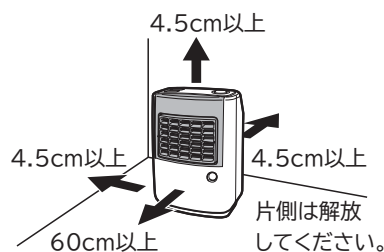

**トイレで使用するとき** トイレに合わせて最も快適に使用できる位置を選びます。

### 和式トイレ

斜め前に置き、  
風向角度を  
水平に



### 洋式トイレ

斜め前か横に置き、  
風向角度を  
上向きに



L字型ヒートン  
(別売品)



熱で便器などを傷めないように、便器や壁などから離して置いてください。  
電源コードは床にはわせないで、壁などに引っ掛けてください。

# 使用前の準備

## ●電源プラグをコンセントに差し込む

正しく配線された交流100Vのコンセントに根元まで差し込みます。

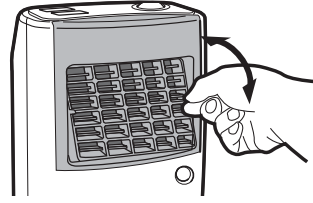

## ●風向きを調節する

吹出方向をお好みの位置に調節します。

# 正しい使いかた

## 1 切/入 を押す

- 電源ランプが点灯し、モード[温調/連続運転]ランプが点灯します。  
(ご購入時は、モード[温調/連続運転]設定になっています)
- 電源プラグを抜かない場合は前の設定を記憶しています。  
(電源プラグを抜くと、ご購入時の状態に戻ります)



## 2 お好みの運転を選ぶ

### モード を押してお好みの運転を選ぶ

モードボタンを押して、【温調/連続運転】 または【人感センサー運転】を設定します。

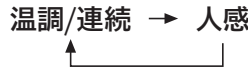

モード	
温調/連続	温度設定ダイヤルを「低」(約5℃)から「高」(約35℃)の範囲で設定し、運転します。 温度設定ダイヤルを「連続」に合わせると、室温に関係なく連続運転をします。
人感	検知距離約1.5m・検知角度(左右合計 約60°、上下合計 約20°)で人を感知して運転します。

## 温調/連続運転

### 【温度調節運転時】

- 温度設定ダイヤルを「低」(約5℃)から「高」(約35℃)の範囲で設定し、使用できます。

※ルームサーモの動きで床面90cm×90cm高さ180cmの部屋で温度を「低」約5℃から「高」約35℃まで調節できます。

※設定温度に到達した時、運転は停止し、温調/連続運転ランプが点滅状態になります。

※ルームサーモが動いたとき、わずかな光が出ることがあります。

※設置温度は部屋の状況や外気温などで異なります。

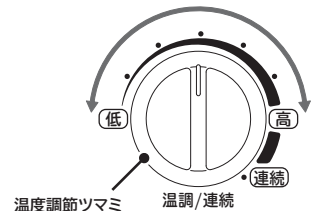

### 【連続運転時】

- 温度設定ダイヤルを「連続」の位置に合わせると、室温に関係なく続けて使用できます。

※「連続」目盛でも設置のしかたや、外気温などによっては、断続運転することもあります。

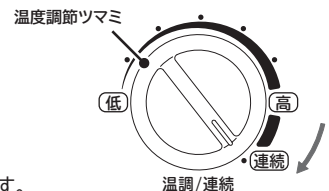

# 正しい使いかた(つづき)

## 2 お好みの運転を選ぶ(つづき)

### 人感センサー運転

※ルームサーモとは連動運転しません。

### 人感センサーにより、人を感知して、自動で運転・停止をします。

- 3分以上、人感センサーが人を感知しない場合、運転を停止し、待機状態となります。(人感センサーランプ点滅)
- 人感センサーが人を感知した場合、運転を再開します。

### 人感センサーの検知範囲について

- 人感センサーの検知角度は左右合計 約60°、上下合計 約20°、検知距離は約1.5m以内です。

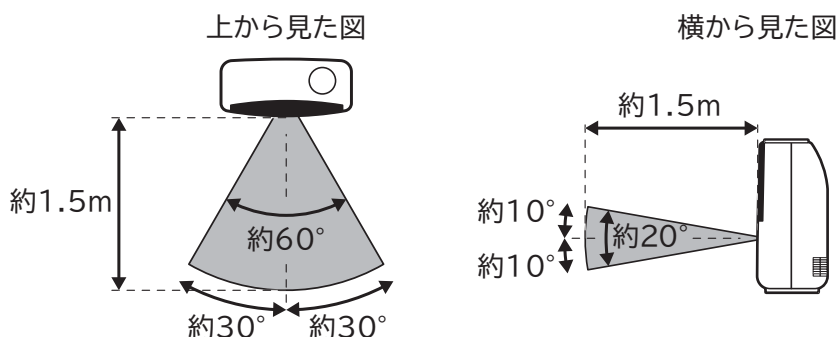

### 人感センサーの感度について

- 人感センサーは人の動きを温度の変化で検知するため、太陽の日差しや温風のゆらぎを検知して運転を続けてしまうことがあります。このような場合には感度を低減してご利用ください。

#### 【操作方法】

**モード** ボタンを約3秒間押してください。「ピッピッピ」とブザーが3回鳴ります。

元に戻す場合は再度約3秒間押してください。「ピッピッ」とブザーが2回鳴り、感度が戻ります。

### 注意

- ・1.5m以上離れたところで人が動いても、人感センサーが検知することがあります。
- ・検知範囲に人がいても、人の動きがない場合は運転が停止することがあります。

## 3 切るときは **切/入** を押す

### 操作音が気になるかたへ

ボタン入力時、操作音が気になるかたは電源「入」の状態

**切/入** + **モード** を同時に約3秒間押すと操作音が消えます。

また解除する時も同様に約3秒間押してください。

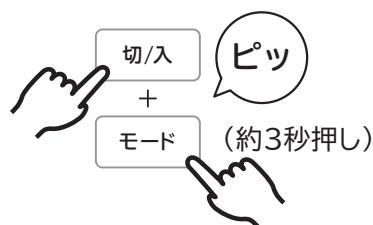

# 使用上のご注意

## 転倒OFF (オフ) スイッチについて

**転倒OFFスイッチは、本体が転倒などした時に、異常過熱を防止するための安全装置です。**

- 本体が転倒したり大きく傾くと「ピッピッピッピッピ」とブザーが鳴り、転倒OFFスイッチが作動してヒーターへの通電を遮断します。
- 平らな場所に置き直し、電源ボタンを押して運転が開始できる状態になります。

※本体が傾くような不安定な場所で使用すると、通電しない場合がありますので、必ず水平で安定した場所でご使用ください。



## メモリー (記憶) について

**電源プラグをコンセントに差し込んでいるときは、電源ボタンを押し、運転を停止しても停止前の運転設定を記憶しています。**

- 電源ボタンを押すと、停止前の運転設定で運転が開始されます。
- ※電源プラグを抜くと、記憶されている運転設定は消えます。

# お手入れと保管

■必ず電源プラグを抜き、本体が冷めてから行ってください。

## 本体のお手入れ

- 汚れは、うすめた中性洗剤をしみ込ませたやわらかい布でふいてから、乾いた布でふき取ってください。

## 保管のしかた

- お手入れをしたのち、お手持ちの箱に入れるかポリ袋をかぶせて、湿気の少ない場所に保管してください。



**注意**

シンナー・ベンジンなどの揮発性の溶剤は使用しない。  
(本体を傷めたり、火災の原因)



# 安全にお使いいただくための点検

■次のような場合には、使用をやめ、お買い上げの販売店に点検を依頼してください。

使用前に次の異常があったとき	使用中に次のような状態になったとき
<ul style="list-style-type: none"><li>● 電源コードの破損。 (被覆のすり切れ、ひび割れ)</li><li>● 本体の破損・変形。</li></ul>	<ul style="list-style-type: none"><li>● 操作部や本体に水をかけた。</li><li>● 「連続」目盛にしても温風がでない</li><li>● 電源プラグや電源コードが手でさわれないほど熱い。(この場合、コンセントの点検も依頼してください。)</li><li>● 電源コードを動かすと、温風がでたり、でなかったりする。</li><li>● 取扱説明書どおりに使用しても不審な点がある。</li></ul>

# 仕様

この製品は日本国内家庭用です。電源電圧や電源周波数の異なる海外では使用できません。またアフターサービスもできません。

定格	交流100V-600W (50Hz-60Hz共用)
電源コード	ゴムコード 約1.8m
ルームサーモ	バイメタル式 (内蔵)
安全装置	温度ヒューズ、転倒OFFスイッチ (内蔵式)
本体寸法	幅18.1cm×奥行13.8cm×高さ26.1cm
質量	約1.5kg



# 保証とアフターサービス (必ずお読みください)

アフターサービスなどについて、おわかりにならないときは、  
お買い上げの販売店かご相談窓口(☎9ページ)にお問合わせください

<p><b>1 保証書</b> (裏表紙についています。)</p>	<p>保証書は、必ず「お買い上げ日・販売店名」などの記入をお確かめのうえ、販売店から受け取っていただき、内容をよくお読みのおと、大切に保管してください。</p> <p style="text-align: center;"><b>保証期間はお買い上げの日から1年です。</b></p>					
<p><b>2 修理を依頼される ときは</b> <span style="border: 1px solid black; padding: 2px;">持込修理</span></p>	<p><b>保証期間中は</b></p>	<p>修理に際しましては保証書をご提示ください。 保証書の規定に従って修理させていただきます。なお、修理内容によっては商品交換にて対応させていただきます。</p>				
	<p><b>保証期間が 過ぎているときは</b></p>	<p>修理によって使用できる場合は、ご希望により有料で修理させていただきます。なお、修理内容によっては、有料にて商品交換で対応させていただきます。</p>				
<p><b>3 補修用性能部品の保有期間</b></p>	<p>電気温風機の補修用性能部品を製造打ち切り後6年間保有しています。 ●補修用性能部品とは、その商品の機能を維持するために必要な部品です。</p>					
<p><b>4 ご転居されるときは</b></p>	<p>ご転居によりお買い上げの販売店のアフターサービスを受けられなくなる場合は、前もって販売店にご相談ください。ご転居先での日立の家電取扱店を紹介させていただきます。</p>					
<p><b>5 修理料金のしくみ</b></p>	<p>修理料金=技術料+部品代などで構成されています。</p> <table border="1" style="width: 100%;"> <tr> <td style="width: 20%;">技術料</td> <td>診断、部品交換、調整、修理完了時の点検などの作業にかかる費用です。技術者の人件費、技術教育費、測定機器などの設備費、一般管理費などが含まれています。</td> </tr> <tr> <td>部品代</td> <td>修理に使用した部品代金です。その他修理に付帯する部材などを含む場合もあります。</td> </tr> </table>		技術料	診断、部品交換、調整、修理完了時の点検などの作業にかかる費用です。技術者の人件費、技術教育費、測定機器などの設備費、一般管理費などが含まれています。	部品代	修理に使用した部品代金です。その他修理に付帯する部材などを含む場合もあります。
技術料	診断、部品交換、調整、修理完了時の点検などの作業にかかる費用です。技術者の人件費、技術教育費、測定機器などの設備費、一般管理費などが含まれています。					
部品代	修理に使用した部品代金です。その他修理に付帯する部材などを含む場合もあります。					

## ご相談窓口

### 家電品についてのご相談や修理はお買い上げの販売店へ

なお、転居されたり、贈物でいただいたものの修理などで、ご不明な点は下記窓口にご相談ください。

#### 修理に関するご相談窓口

**TEL 0120-3121-68**

携帯電話、PHSから 0570-0031-68(有料)

**FAX 0120-3121-87**

(受付時間)9:00~19:00(月~土)、9:00~17:30(日・祝日)

#### 商品情報やお取り扱いについてのご相談窓口

**TEL 0120-8802-28**

携帯電話、PHSからもご利用できます。

**FAX 0120-3121-34**

(受付時間)9:00~17:30(月~土)、9:00~17:00(日・祝日)  
年末年始は、休ませていただきます。

- 「持込修理」および「部品購入」については、上記ご相談窓口にて各地区のサービスセンターをご紹介します。
- ご相談、ご依頼いただいた内容によっては弊社のグループ会社や協力会社に個人情報を提供し対応させていただくことがあります。
- 修理をご依頼いただいたお客様へ、アフターサービスに関するアンケートハガキを送付させていただくことがあります。
- 保証期間中の修理依頼時は、保証書をご提示ください。
- 上記窓口の内容は、予告なく変更させていただく場合がございます。

### 愛情点検



#### ●長年ご使用の電気温風機の点検を!

ご使用の際  
このような  
ことはありませんか

- 電源を入れても、ときどき運転しないときがある。
- 電源コードを動かすと通電したりしなかったりする。
- 運転中に異常な音や振動がする。
- 電源プラグ、電源コード、本体などが異常に熱い。
- 焦げ臭いにおいがする。
- その他の異常や故障がある。

- 電気温風機の補修用性能部品の  
保有期間は、製造打ち切り後6年です。

**ご使用中止**

このような症状のときは、  
故障や事故防止のため、  
スイッチを切り、必ず販売  
店に点検・修理をご相談  
ください。

☎日立コンシューマ・マーケティング株式会社 リビングサプライ社

〒105-8413 東京都港区西新橋2-15-12

# MEMO

A series of horizontal dashed lines for writing.

# MEMO

A series of horizontal dashed lines for writing.

# 日立電气温風機保証書 持込修理

保証期間内に取扱説明書、本体ラベル等の注意書きにしたがって正常な使用状態で使用していて故障した場合には、本書記載内容にもとづきお買い上げの販売店が無料修理いたします。  
お買い上げの日から下記の期間内に故障した場合は、商品と本書をお持ちいただき、お買い上げの販売店に修理をご依頼ください。なお、商品をお買い上げの販売店(修理申出先)やメーカーへ送付した場合の送料等はおお客様の負担となります。  
お客様にご記入いただいた保証書の写しは、保証期間内のサービス活動及びその後の安全点検活動のために記載内容を利用させて頂く場合がございますので、ご了承ください。

型式	HLT-A70		※ お 買 い 上 げ 日		保証期間
			平成	年	月
※お客様	ご住所	〒	様		
	ご芳名				
※販売店	住所		電話 ( )		
	店名				

※印欄に記入のない場合は無効となりますから必ずご確認ください。

- 保証期間内でも次のような場合には有料修理となります。  
(イ)使用上の誤り、または改造や不当な修理による故障または損傷。  
(ロ)お買い上げ後の落下、引っ越し、輸送等による故障または損傷。  
(ハ)火災、地震、風水害、落雷、その他天災地変、塩害、公害、ガス害(硫化ガスなど)や異常電圧、指定外の使用電源(電圧、周波数)による故障及び損傷。  
(ニ)一般家庭用以外《例えば業務用等への長時間使用及び車両(車載用を除く)、船舶への搭載》に使用された場合の故障及び損傷。  
(ホ)業務用に使用されて生じた故障または損傷。  
(ヘ)本書のご提示がない場合。  
(ト)本書にお買い上げ年月日、お客様名、販売店名の記入のない場合、あるいは字句を書き換えられた場合。
- この商品について出張修理をご希望の場合には、出張に要する実費を申し受けます。
- ご転居の場合は事前にお買い上げの販売店にご相談ください。
- 贈答品等で本書に記入してあるお買い上げの販売店に修理をご依頼になれない場合には、取扱説明書の(☞9ページ)のご相談窓口にご相談ください。
- 本書は再発行いたしませんので紛失しないよう大切に保存してください。
- 本書は日本国内においてのみ有効です。Effective only in Japan.

- この保証書は本書に明示した期間、条件のもとにおいて無料修理をお約束するものです。この保証書によって保証書を発行している者(保証責任者)、及びそれ以外の事業者に対するお客様の法律上の権利を制限するものではありません。保証期間経過後の修理についてご不明の場合は、お買い上げの販売店または取扱説明書の(☞9ページ)のご相談窓口にお問い合わせください。
- 保証期間経過後の修理、補修用性能部品の保有期間について詳しくは、取扱説明書をご覧ください。

修理メモ

.....

.....

◎日立コンシューマ・マーケティング株式会社 リビングサプライ社

〒105-8413 東京都港区西新橋2-15-12  
電話 03 (3502) 2111