

〈マイコン式〉

日立家具調こたつ

KFM-5160SD形/KFM-5260SD形

このたびは、日立家具調こたつをお求めいただき、まことにありがとうございました。
この「取扱説明書」をよくお読みになり、正しくご使用ください。なお、お読みになった後は、保証書、ご相談窓口一覧表とともに大切に保存してください。

目次

- 特長 1
- 各部のなまえ 2
- こたつとしてお使いになるとき 3・4
組み立てかた など
- テーブルとしてお使いになるとき 5
- こたつの上手な使いかた 5
- 安全上必ず守っていただきたいこと 6
- 使用上のご注意 6・7
- 知っておいていただきたいこと 8
テーブルの結露について など
- お手入れのしかた 9
- 安全にお使いいただくための点検 9
コードの換置 など
- アフターサービスと保証 10
- 仕様・性能 10



お客様メモ

購入店名 ※後日のために記入しておいてください。サービスを依頼される時お役に立ちます。

電話 (- -)

ご購入年月日: 年 月 日

日立家電販売株式会社 日立熱器具株式会社
 〒105 東京都港区西新橋2丁目15番12号 電話(03)502-2111

温感自動コントローラー

快速スタート、いる・いないセンサー、室温センサーなどマイコンのはたらきで、暖かさをきめ細く調節するコントローラーです。

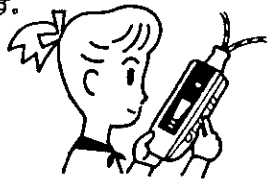

電源の「入」「切」と温度調節が手元でできます。

快速スタート

お好みの温度まで室温に合わせてすばやく暖めます。



電源スイッチを入れると、自動的にセットした温度まですばやく暖めます。

いる・いないセンサー

切り忘れのときなどこたつを離れ、しばらくすると自動的に温度を下げます。

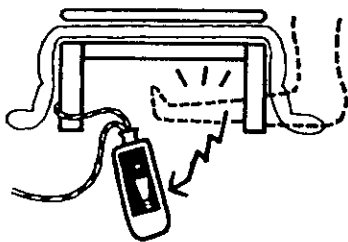

室温センサー

お部屋の温度が変化しても、自動的に好みの設定温度を保ちます。

温風+遠・近赤外線ヒーター

すばやく、すみずみまで暖めます。



天然木突板仕上げ フラットテーブル

化粧板に天然木の薄板を貼り付けて、特殊な塗装で仕上げた高級テーブルです。

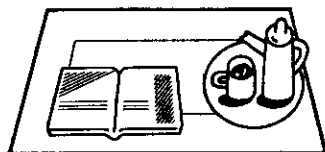

枠の段差がないので、ひろびろ使えます。

てっぺりなしヒーター

のびのび、ゆったり使えます。

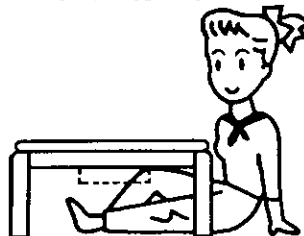

夏でもヒーターを取りはずさなくて、そのままテーブルとして使えます。

各部のなまえ

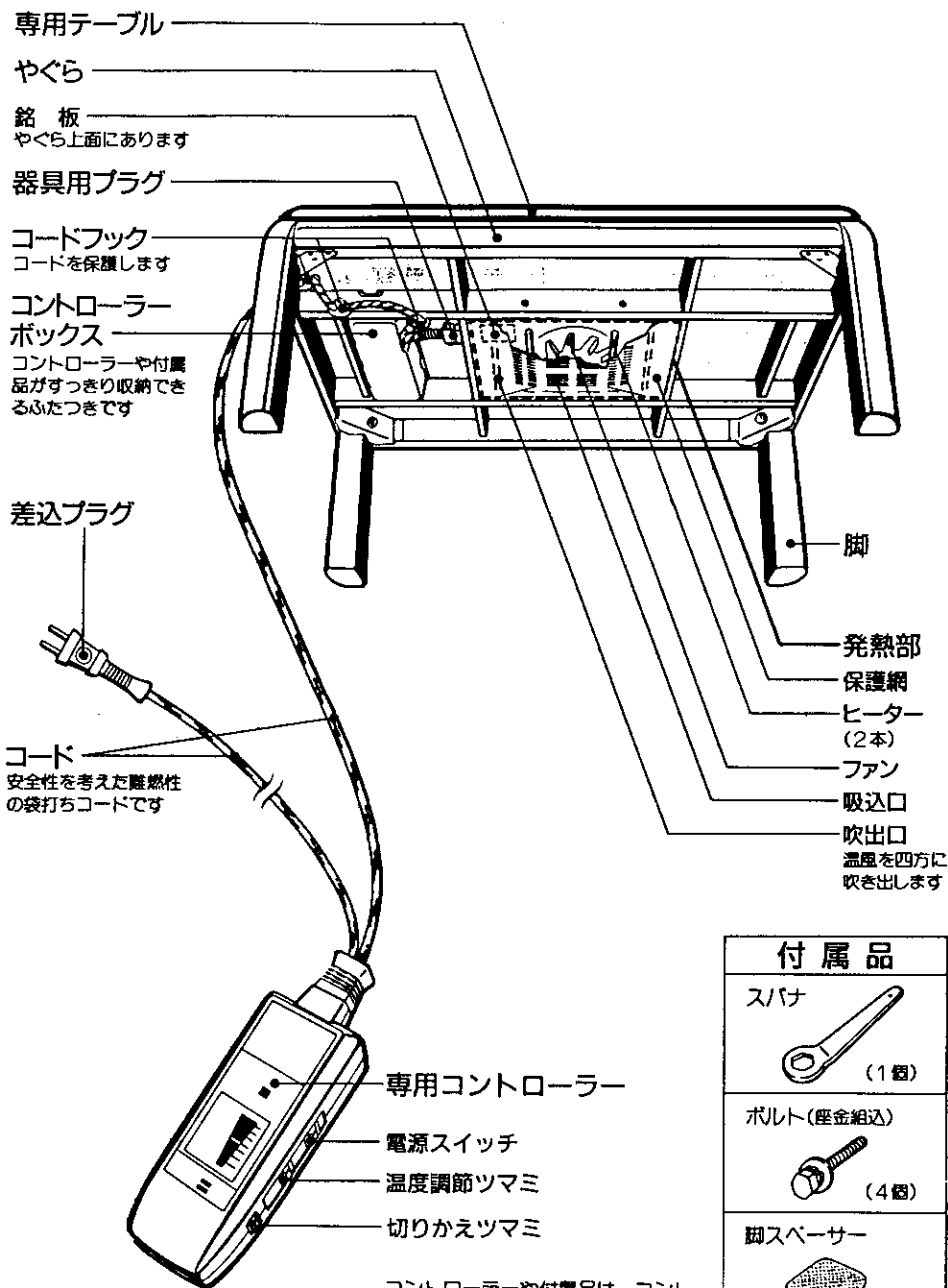

付属品	
スパナ	(1個)
ボルト(座金組込)	(4個)
脚スパーサー	(1個)

コントローラーや付属品は、コントローラーボックスに入れてあります。

(図はKFM-5160SD形を示します。)

組み立てかた

1 やぐらに脚を取り付けます

発熱部を上向きにして、脚を図のように組み合わせ、ボルトを通して付属のスパナでしっかり締めつけてください。

- スパナは使用后、コントローラーボックスにおしまってください。
- 使用中に脚がゆるむことがあります。ときどき確認してよく締めつけてください。

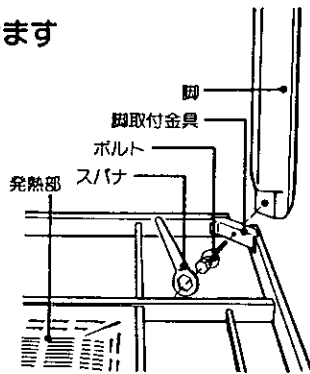

2 器具用プラグを発熱部に接続します

表示に合わせてプラグ受けにしっかりと差し込んでください。

- プラグ受けに異物がないことを確認してください。
- コードがねじれないように注意してください。

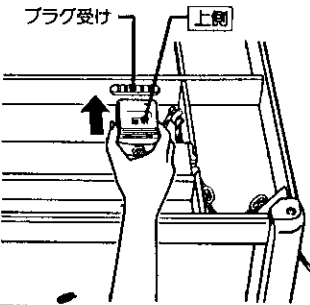

3 保温をよくして使います

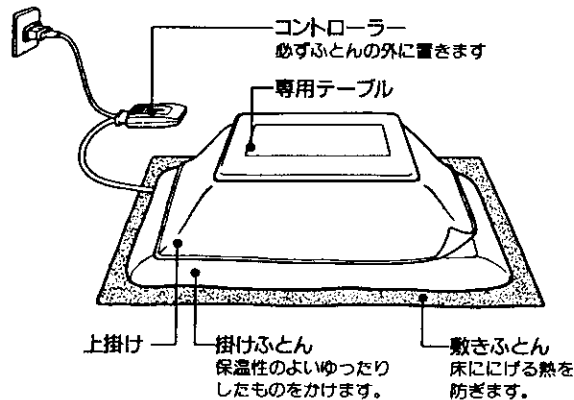

ご使用の順序

1 差込プラグをコンセントに差し込みます

正しく配線された交流 100V のコンセントに根元までしっかり差し込んでください。

- テーブルタップの使用や、がたのあるコンセントは過熱などの思わぬ事故の原因となりますのでおやめください。

2 電源スイッチを入れます

- 電源ランプが点灯します。
- マイコンによる「快速スタート」が自動的に開始されます。

3 お好みの温度にセットします

温度調節つまみをお好みの位置にセットしてください。

ご使用にならないときや外出時には

電源スイッチを「切」にして、必ず差込プラグを持ってコンセントから抜いてください。

- コードを引っ張って抜くとコードをいためます。

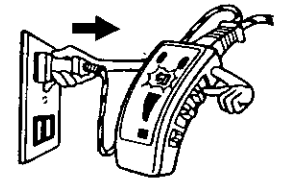

「いる・いないセンサー」の使いかた

こたつに入っているか、いないかを「こたつ内の温度などの変化」としてセンサーが見張り、次のような働きをします。

■切りかえつまみを「入」にすると

- こたつに入って「いる」ときはセットした温度を保ちます。
- こたつを離れるなど、しばらく入って「いない」ときは、センサーの働きで徐々に「1」の温度まで下げます。
- こたつに入ると元のセットした温度に戻ります。
- 通常ご使用時は「入」にしておいてください。

■切りかえつまみを「切」にすると

- こたつに入って「いる・いない」にかかわらずセットした温度を保ちます。

つまみを「入」にしてしばらく動かさずにお使いの場合、温度が下がるときがあります。このようなときは「切」にしてください。

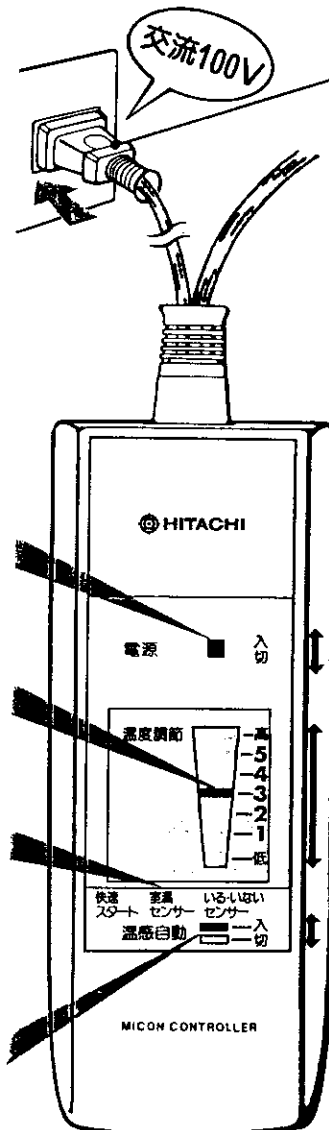

電源ランプ

電源スイッチを「入」にすると点灯します。

温度調節指針

温度調節つまみに運動して動きます。

室温センサー

部屋の温度の変化に合わせて、自動的にこたつ内の温度を調節し、あらかじめセットした温度を保ちます。

切りかえ表示窓

切りかえつまみに運動して色が変わります。

コントローラー
必ず専用品をお使いください。

テーブルとしてお使いになるとき

1 コントローラーを収納します

コントローラーと付属品を図のようにコントローラーボックスに入れ、ふたを「パチン」と音がするまで確実にしめてください。

- 器具用プラグ、コードフックははずさないでください。

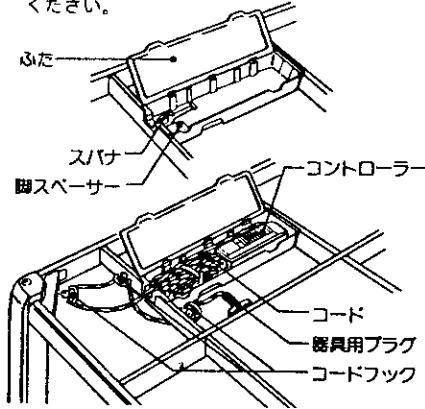

※コントローラーと付属品以外のものは、入れないでください。

2 専用テーブルをやぐらの上のせて使います

専用テーブルをやぐらの上のせてお使いください。

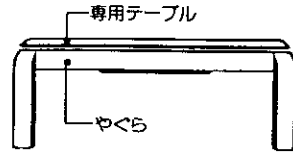

床面に凹凸がありますとやぐらにひずみができ、専用テーブルとやぐらの間てがたつくことがあります。このようなときは、置き場所をずらすか、脚の下に付属の「脚スペーサー」などを入れて調整してください。

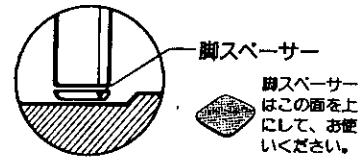

脚スペーサーはこの面を上にして、お使いください。

安全上必ず守っていただきたいこと

■ 熱すぎたり、低温やけどなどをおこすことがあります。

次のようなかたが使用されるときは、周囲の人が使用状態や温度などを、十分注意してあげてください。

- 疲労の激しいかた。
- 深酒や睡眠薬、ねむ気を誘うかぜ薬などを飲んだかた。
- 皮膚の弱いかた。
- 乳幼児、年寄り、病人、からだの不自由なかた。

低温やけどとは、比較的低い温度(40℃~60℃)でも長時間皮膚の同じ箇所に触れていると「低温やけど」(赤くはれたり、水ぶくれ、やけど)を起こすことをいいます。

- 万が一赤くはれたり、水ぶくれができたり、やけどをした場合には直ちに専門医の診断を受けてください。

■ コードはていねいに扱ってください。

いたんだままお使いになると火災や、感電の原因となります。取り扱いには特に注意してください。

- コードを引っ張ったり、手や足でもてあそんだりしないでください。

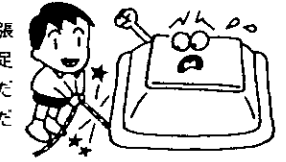

- コードフックに必ずかけてお使いください。

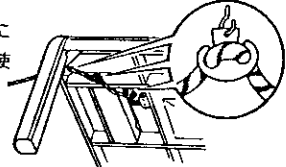

使用上のご注意

つぎのような使いかたは、火災・やけど・故障などの原因となりますので絶対におやめください。

やぐらを逆さにしたり、横にたてかけたり、脚をはずして使わない。

- 保護網の上に物をのせたり、ふとんをかけたりにしないでください。

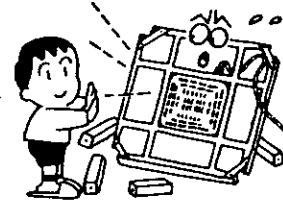

他の熱器具と併用しない。

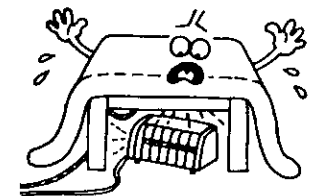

ふとんをやぐらの中に押し込んだり、半開きにして使わない。

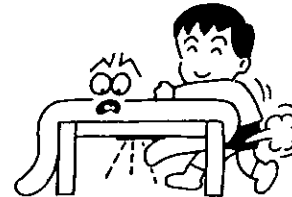

乳幼児や子供をこたつに入れて寝かさない。

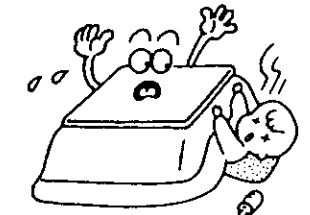

こたつの上手な使いかた

保温のよい状態でお使いください



掛けふとんや敷きふとんの使いかたで、右のグラフのように消費電力量が違います。室温や使用状態で多少の差がありますが、節電の目安として上手にお使いください。

1時間あたりの消費電力量比較

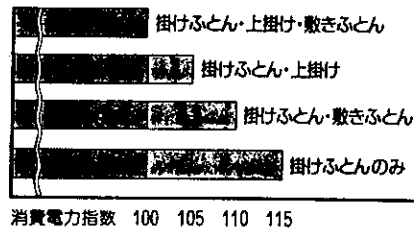

このグラフは室温15℃、温度調節目盛「高」、「いないセンサー」「切」、掛けふとんの厚さ3cmで人が入らない状態のものです。

座ぶとんや衣類などを入れたり、洗濯物を乾燥させない。

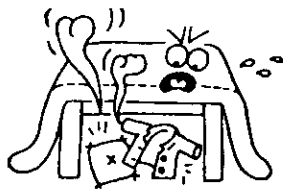

コードを脚に巻きつけたり、コントローラーをコントローラーボックスに入れたまま通電しない。

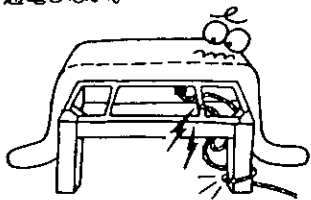

コントローラーを落としたり、踏みつけたりなどの強い衝撃を与えない。



コントローラーに水などをこぼさない。



●水などが入ったと思われるときは、直ちに使用を中止して、お買い求めの販売店に点検を依頼してください。

コントローラーをこたつの中に入れたり、高い温度になるような場所で使用しない。

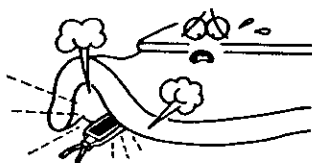

●正常に動作しなかったり、通電しなくなることがあります。

保護網に針金や物を入れない。

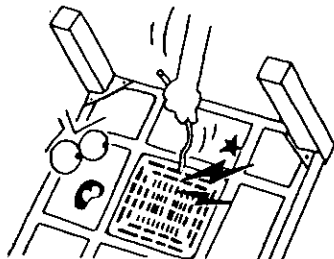

強い衝撃や振動を加えたり、保護網を変形させない。



プラグ受けに針金などを入れない。

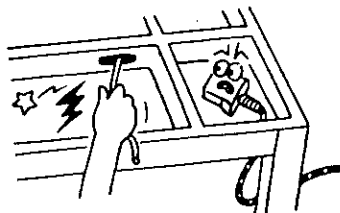

●器具用プラグを差し込むときに異物がないことを確認してください。

■においについて

初めてご使用になる場合、少し塗料のにおいがしますが、ご使用にともないなくなります。

■コントローラーについて

- 使用中に多少暖かくなったり、「ジー」という音がしますが、これは半導体や雑音防止器の働きによるものです。
- 使用中、または温度調節つまみを動かしたとき、ヒーターが明るくなったり暗くなったりしますがこれは温度制御をしているためです。

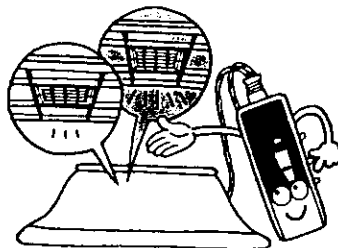

■専用テーブルを長もちさせるために

専用テーブルは深い味わいを出すため、天然木に塗装仕上げをしたものです。(合成樹脂化粧板ではありません。)

長もちさせるために強い衝撃を与えたり、ザラついた茶器などでこすったり、熱いやかんなどを直接置いたりしないでください。



■テーブルの木目について

専用テーブルは天然木を使用しているため、表面の木目の柄は一枚一枚異なります。

■テーブルの結露について

シーズン始めなどに専用テーブルの裏面に露がつくことがあります。

これはふとんなどの湿気が蒸発して結露するためです。このようなときは、タオルなどでふきとり、ふとんをよく乾燥させてください。

また、専用テーブルと掛けふとんの間に木綿のバスタオルなど吸湿しやすいものを置くと結露防止になります。

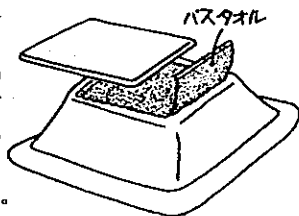

■快速スタートについて

- こたつの中が暖まっているときなどは、快速スタートをしないときがあります。
- 掛け物が薄かったり、すき間があって、約30分でセットした温度に達しないときは、安全のため快速スタートを中止します。

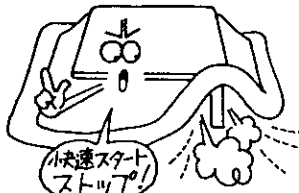

■いる・いないセンサーについて

掛け物にすき間などがあると正しく動きません。すき間がないようにしてお使いください。

■運転音について

発熱部からわずかに音がしますが、ファンの音で異常ではありません。

■テーブルのそりについて

こたつとしてお使いのとき、専用テーブルが多少そることがあります。こたつとしての使用をやめずと徐々にもどります。

■雑音について

テレビ・ラジオや補聴器などをそばで使いますと雑音が入ることがあります。このようなときは、こたつやコントローラーから50cm以上離してご使用ください。

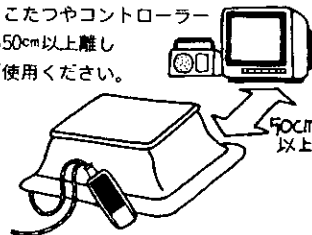

お手入れのしかた

必ず電源スイッチを切り、差込プラグを抜いて行ってください。

専用テーブル やぐら コントローラー のお手入れ

日常のお手入れは、かたくしぼったぬれたふきんでふいたのち、からぶきをしてください。
汚れがひどいときは塗装面やコントローラーなどは、薄めた台所用中性洗剤を布に含ませふきとってください。

(洗剤が残らないよう、からぶきをしてください。)

シンナーやベンジンなどは、塗装面などをいためる原因となりますので絶対におやめください。



発熱部の掃除

保護網にごみやほこりが付着したときは、掃除機で取り除いてください。

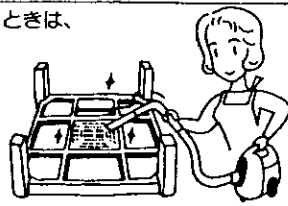

おしまいになるとき ほこり、汚れをよく落として、湿気の少ない場所におしまいください。

安全にお使いいただくための点検

つぎのような場合には、お使いになるのをやめ、お買い求めの販売店に点検を依頼してください。

使用前につぎの異常があったとき

- コードの損傷。(被覆のすりきれ、破れ)
- 器具用プラグやコントローラーの破損。
- 発熱部の変形、破損。

使用中につぎの状態になったとき

- 差込プラグやコントローラーが異常に熱いとき。
- 器具用プラグが「ジージー」音がするとき。
- コードやコントローラーに触れると電源ランプ、ヒーターなどがついたり、消えたりするとき。
- 「いる・いない」センサーを「切」にして、通常お使いの温度調節目盛でぬるく感じたり、「高」にしても暖まらないとき。
- 発熱部から異常音が発生したとき。
- 取扱説明書どおりに使用されても、ご不審の点があるとき。

■ご使用上支障がなくても安全のため、お買い上げより2〜3年ごとに点検を依頼してください。(有料)
(特に温泉地域など腐食のおこりやすいところで使用されているもの。)

アフターサービスと保証

■使用中に異常が生じたときは

直ちに差込プラグを抜いて使用を中止し、お買い求めの販売店にご相談ください。マイコン式こたつの修理には、特殊な技術を必要としますので、ご自分での修理は絶対におやめください。

アフターサービスをお申し付けいただくときは、次のことをお知らせください。

1. 形名: 銘板に書いてあります。
2. 症状: できるだけ詳しく
3. 道順: 付近の目印も

■転居される場合は

ご転居により、お買い求めの販売店のアフターサービスを受けられなくなる場合は、前もって販売店にご相談ください。ご転居先での日立家電品の取扱店を紹介させていただきます。

■アフターサービスについてご不明の場合、その他お困りの場合は

お買い求めの販売店か別紙(黄色用紙「ご相談窓口一覧表」)のご相談窓口にお問い合わせください。

■保証について

- この商品は保証書付きです。
- 保証書は、販売店で所定事項を記入してお渡しいたしますから、記載内容をご確認いただき、大切に保存してください。
- 保証期間は、お買い上げの日から1年間です。なお、保証期間中でも有料になることがありますので、保証書をよくお読みください。
- 保証期間経過後の修理については、販売店にご相談ください。修理によって機能が維持できる場合は、お客様のご要望により有料修理いたします。当社は、販売店からの注文により、補修用性能部品を販売店に供給します。

■補修用性能部品の保有期間について

- 電気こたつの補修用性能部品の最低保有期間は、製造打切後6年です。
- この期間は通商産業省の指導によるものです。
 - 性能部品とは、その製品の機能を維持するために必要な部品です。

仕様・性能

形名	KFM-5160SD			KFM-5260SD		
定格	交流100V(50/60Hz共用) 最大500W 最小31W					
コード	コントローラー付コード 3m					
発熱体	クォーツランプヒーター・ファンモーター付					
温度ヒューズ	動作温度 109℃					
製品寸法	テーブルつき	たて77cm×よこ107cm×高さ36.4cm			たて82cm×よこ122cm×高さ36.4cm	
	専用テーブル	たて75cm×よこ105cm×厚さ 2.1cm			たて80cm×よこ120cm×厚さ 2.1cm	
	こたつ	たて77cm×よこ107cm×高さ34.3cm			たて82cm×よこ122cm×高さ34.3cm	
製品重量(専用テーブル含む)	約22.5kg			約24.5kg		
温度調節目盛	低	3	高	低	3	高
1時間あたりの消費電力量(ワット時)	約60	約120	約185	約70	約125	約195
側面中央空気温度(℃)	約35	約50	約65	約35	約50	約65

*消費電力量は室温15℃で、厚さ3cmの綿ふとん、こたつテーブル板、保温マットを用い、人が入らない状態で5時間通電した場合の平均値です。
*側面中央空気温度は室温20℃で電気用品取締法に基づき測定値です。

お手入れのしかた/安全にお使いいただくための点検

アフターサービスと保証/仕様・性能